

STANLEY[®] **V20** **FATMAX[®]** LITHIUM ION

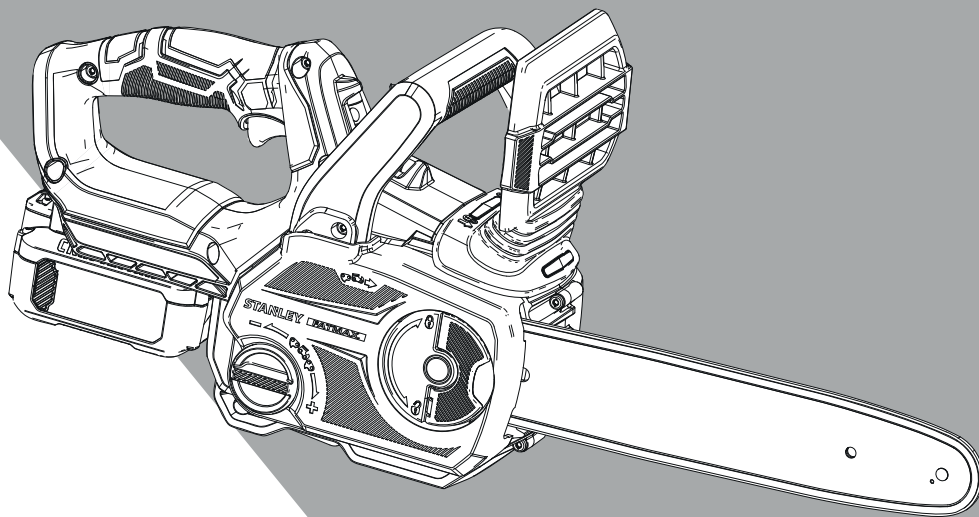

511118 - 11 SK

Preložené z pôvodného návodu

SFMCCS630

Obr. A

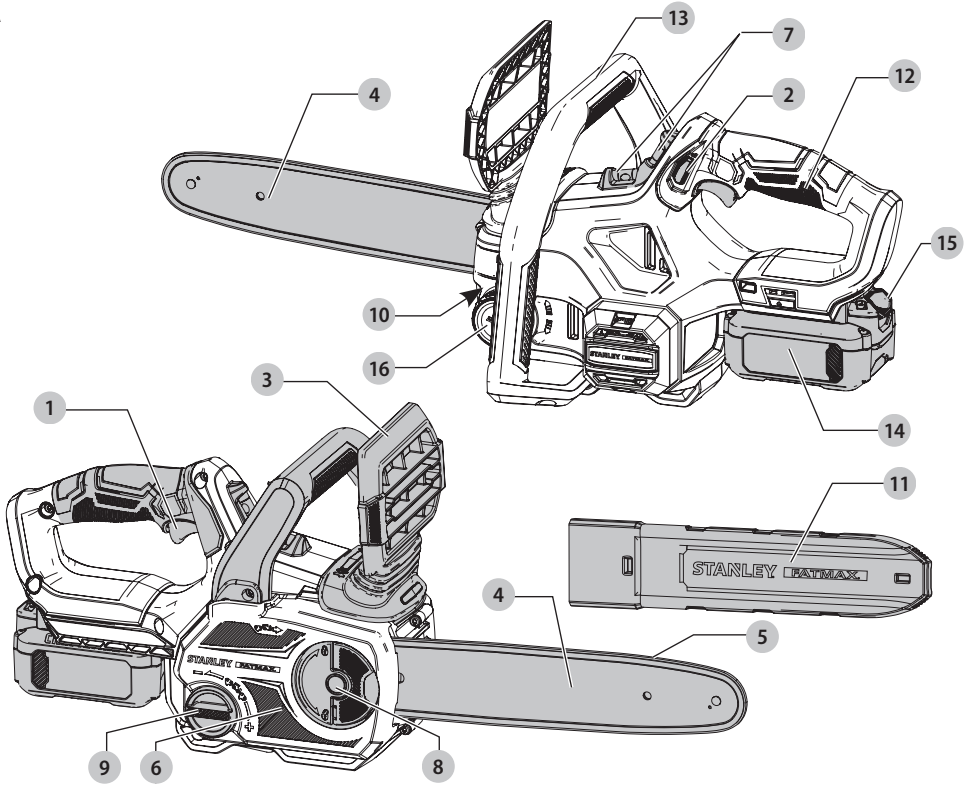

Obr. B

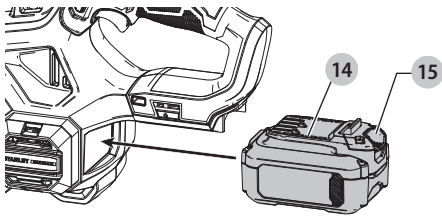

Obr. C

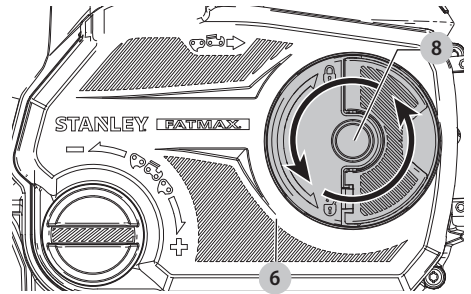

Obr. D

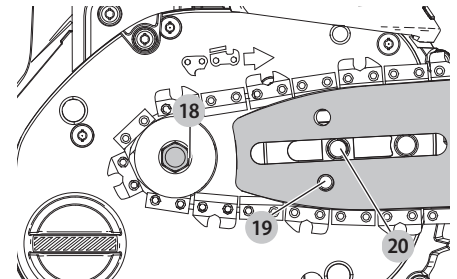
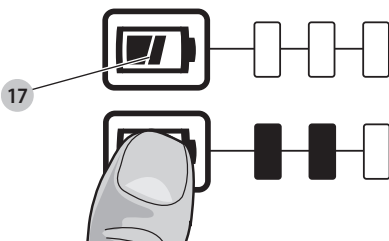

Obr. E

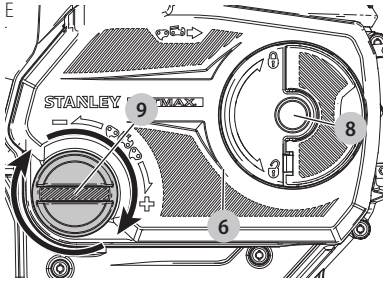

Obr. F

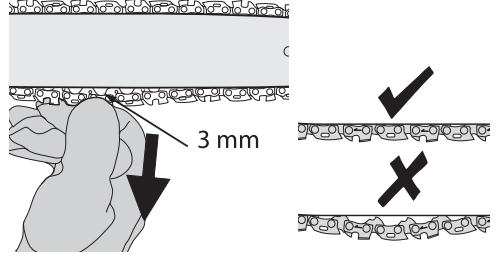

Obr. G

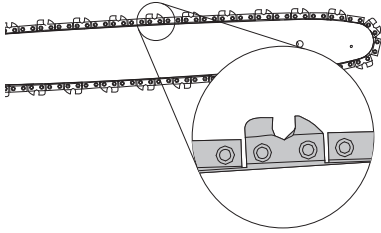

Obr. H

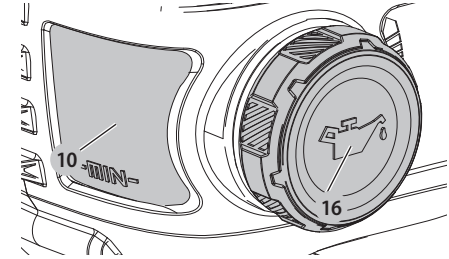

Obr. I

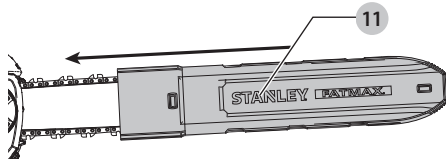

Obr. J

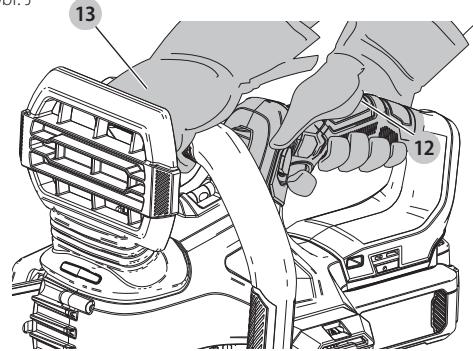

Obr. K

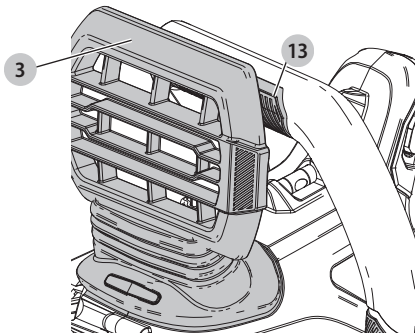

Obr. L

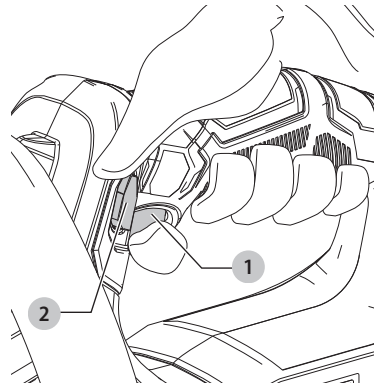

Obr. M

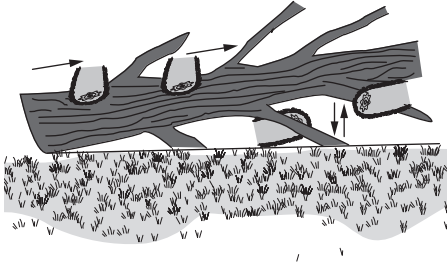

Obr. N

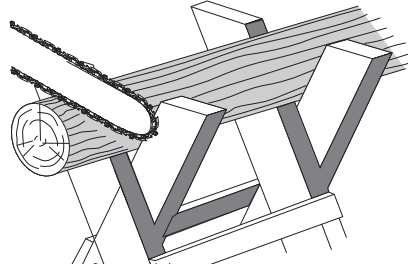

Obr. O

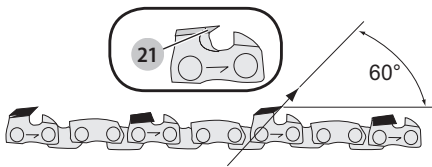

Obr. P

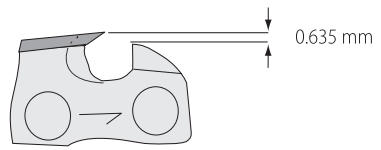

Obr. Q

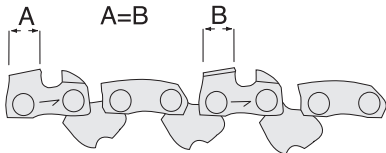

REŤAZOVÁ PÍLA 30 CM 18 V

SFMCCS630

Blahoželáme vám!

Zvolili ste si náradie značky STANLEY FATMAX. Roky skúseností, dôkladný vývoj výrobkov a inovácie vytvorili zo spoločnosti STANLEY FATMAX jedného z najsľahlivejších partnerov pre používateľa profesionálneho elektrického náradia.

Technické údaje

		SFMCCS630
Napájacie napätie	V_{dc}	18
Typ akumulátora		Li-Ion
Typ		1
Dĺžka lišty	cm	30
Maximálna rýchlosť reťaze (naprázdno)	m/s	7,7
Maximálna dĺžka rezu	cm	25
Nádržka na olej	ml	230
Hmotnosť (bez akumulátora)	kg	3,86

Hodnoty týkajúce sa hlučnosti a vibrácií (priestorový vektorový súčet) podľa normy EN60745-2-13.

L_{PA} (hladina akustického tlaku)	dB(A)	86
L_{WA} (hladina akustického výkonu)	dB(A)	98
K (odchýlka uvedenej hodnoty týkajúcej sa hluku)	dB(A)	1,6
Hodnota vibrácií $a_{H1} =$	m/s^2	3,9
Odchýlka K =	m/s^2	1,5

Veľkosť vibrácií uvedená v tomto dokumente sa merala podľa normalizovaných požiadaviek, ktoré sú uvedené v norme EN60745, a môže sa použiť na porovnanie jedného náradia s ostatnými. Tieto hodnoty sa môžu použiť na predbežný odhad hluku a vibrácií pôsobiacich na obsluhu.

VAROVANIE: Deklarované hodnoty vibrácií sa vzťahujú na určené štandardné použitie tohto náradia. Ak je však náradie použité na rôzne aplikácie s rozmanitým príslušenstvom alebo ak sa vykonáva jeho nedostatočná údržba, veľkosť vibrácií môže byť odlišná. Tak sa môže počas celkového pracovného času značne predĺžiť čas pôsobenia vibrácií na obsluhu.

Odhad miery pôsobenia vibrácií na obsluhu musí počítať aj s časom, keď je toto náradie vypnuté, alebo keď je v chode naprázdno a aktuálne nevykonáva žiadnu prácu. Počas celkového pracovného času sa tak môže čas pôsobenia vibrácií na obsluhu značne skrátiť.

Zistite si ďalšie doplnkové bezpečnostné opatrenia, ktoré chránia obsluhu pred účinkom vibrácií, ako sú: údržba náradia a jeho príslušenstva, udržiavanie rúk v teple, organizácia spôsobu práce.

Kat. č. batérie	Výstupné napätie	Nabíjačka SFMCB12
SFMCB202	18	X
SFMCB204	18	X
SFMCB206	18	X

„X“ indikuje, že táto batéria je kompatibilná s touto konkrétnou nabíjačkou. Podrobnejšie informácie nájdete v tomto návode na použitie.

ES Vyhlásenie o zhode

Smernica pre strojové zariadenia



Reťazová píla 18 V SFMCCS630

Spoločnosť STANLEY FATMAX vyhlasuje, že výrobky opísané v časti **Technické údaje** spĺňajú požiadavky nasledujúcich noriem:

2006/42/EC, EN60745-1:2009+A11:2010, EN60745-2-13:2009+A1:2010.

2000/14/EC, Príloha V, DEKRA Certification B.V., Meander 1051 / P.O. Box 5185 6825 MJ ARNHEM / 6802 ED ARNHEM

Netherlands

Číslo úradne stanoveného orgánu: 0344

L_{PA} (meraný akustický tlak) 86 dB(A)
odchýlka K = 1,6 dB(A)

L_{WA} (zaručená hodnota akustického výkonu) 100 dB(A)

Tieto výrobky spĺňajú taktiež požiadavky smernice 2014/30/EÚ a 2011/65/EÚ. Ak chcete získať ďalšie informácie, kontaktujte, prosím, spoločnosť STANLEY FATMAX na nasledujúcej adrese alebo na adresách uvedených na konci tohto návodu.

Nižšie podpísaná osoba je zodpovedná za zostavenie technických údajov a vydáva toto vyhlásenie v zastúpení spoločnosti STANLEY FATMAX.

A. P. Smith

Riaditeľ technického oddelenia

STANLEY FATMAX Europe, Egide Walschaertsstraat 14-18,
2800 Mechelen, Belgium

11. 10. 2019



VAROVANIE: Z dôvodu obmedzenia rizika zranenia si prečítajte tento návod na obsluhu.

Vysvetlenie pojmov: Bezpečnostné pokyny

Nižšie uvedené definície opisujú stupeň závažnosti každého označenia. Prečítajte si pozorne návod na obsluhu a venujte pozornosť týmto symbolom.



NEBEZPEČENSTVO: Označuje bezprostredne hroziacu rizikovú situáciu, ktorá, ak sa jej nezabráni, **povedie** k spôsobeniu **vážneho alebo smrteľného zranenia**.



VAROVANIE: Označuje potenciálne rizikovú situáciu, ktorá, ak sa jej nezabráni, **môže viesť** k spôsobeniu **vážneho alebo smrteľného zranenia**.



UPOZORNENIE: Označuje potenciálne rizikovú situáciu, ktorá, ak sa jej nezabráni, **môže viesť** k spôsobeniu **lahkého alebo stredne vážneho zranenia**.

POZNÁMKA: Označuje postup **nesúvisiaci so spôsobením zranenia**, ktorý, ak sa mu nezabráni, **môže viesť k poškodeniu zariadenia**.



Upozorňuje na riziko úrazu spôsobeného elektrickým prúdom.



Upozorňuje na riziko vzniku požiaru.

Všeobecné bezpečnostné pokyny pre prácu s elektrickým náradím



VAROVANIE: Prečítajte si všetky pokyny a bezpečnostné výstrahy. Nedodržanie uvedených varovaní a pokynov môže viesť k úrazu elektrickým prúdom, požiaru a vážnemu zraneniu.

VŠETKY BEZPEČNOSTNÉ VAROVANIA A POKYNY USCHOVAJTE NA ĎALŠIE POUŽITIE

Termín „elektrické náradie“ vo všetkých upozorneniach odkazuje na vaše náradie napájané zo siete (je vybavené prírodným káblom) alebo náradie napájané akumulátorom (bez prírodného kábla).

1) Bezpečnosť v pracovnom priestore

- Pracovný priestor udržiajte čistý a dobre osvetlený.** Preplnený a neosvetlený pracovný priestor môže viesť k spôsobeniu úrazov.
- Nepracujte s elektrickým náradím vo výbušnom prostredí, ako sú napríklad priestory s výskytom horľavých kvapalín, plynov alebo prašných látok.** V elektrickom náradí dochádza k iskreniu, ktoré môže spôsobiť vznietenie horľavého prachu alebo výparov.
- Pri práci s náradím zaistíte bezpečnú vzdialenosť detí a ostatných osôb.** Rozptyľovanie môže spôsobiť stratu kontroly nad náradím.

2) Elektrická bezpečnosť

- Zástrčka prírodného kábla náradia musí zodpovedať zásuvke. Zástrčku nikdy žiadnym spôsobom neupravujte. Nepoužívajte pri uzemnenom elektrickom náradí žiadne upravené zástrčky.** Neupravené zástrčky a zodpovedajúce zásuvky znižujú riziko vzniku úrazu elektrickým prúdom.

- Nedotýkajte sa uzemnených povrchov, ako sú napríklad potrubia, radiátory, elektrické sporáky a chladničky.** Pri uzemnení vášho tela vzrastá riziko úrazu elektrickým prúdom.
- Nevystavujte elektrické náradie dažďu alebo vlhkému prostrediu.** Ak vnikne do elektrického náradia voda, zvýši sa riziko úrazu elektrickým prúdom.
- S prírodným káblom zaobchádzajte opatrne. Nikdy nepoužívajte prírodný kábel na prenášanie alebo posúvanie náradia a neťahajte zaň, ak chcete náradie odpojiť od elektrickej siete. Zabráňte kontaktu kábla s masťnými, horúcimi a ostrými predmetmi alebo pohyblivými časťami.** Poškodený alebo zapletený prírodný kábel zvyšuje riziko vzniku úrazu elektrickým prúdom.
- Pri práci s náradím vonku používajte predlžovacie káble určené na vonkajšie použitie.** Použitie kábla na vonkajšie použitie znižuje riziko úrazu elektrickým prúdom.
- Pri práci s elektrickým náradím vo vlhkom prostredí musí byť v napájacom okruhu použitý prúdový chránič (RCD).** Použitie prúdového chrániča (RCD) znižuje riziko úrazu elektrickým prúdom.

3) Bezpečnosť osôb

- Zostaňte stále pozorní, sledujte, čo robíte a pri práci s elektrickým náradím pracujte s rozvahou. Nepracujte s elektrickým náradím, ak ste unavení alebo ak ste pod vplyvom drog, alkoholu alebo liekov.** Chvilka nepozornosti pri práci s elektrickým náradím môže viesť k vážnemu zraneniu.
- Používajte prvky osobnej ochrany. Vždy používajte ochranu zraku.** Ochranné prostriedky ako respirátor, protišmyková pracovná obuv, prilba a chrániče sluchu, používané v príslušných podmienkach, znižujú riziko poranenia osôb.
- Zabráňte náhodnému zapnutiu. Pred pripojením zdroja napätia alebo pred vložením akumulátora a pred zdvihnutím alebo prenášaním náradia skontrolujte, či je spínač v polohe vypnuté.** Prenášanie elektrického náradia s prstom na spínači alebo pripojenie náradia k napájaciemu zdroju, ak je spínač náradia v polohe zapnuté, môže spôsobiť úraz.
- Pred zapnutím náradia sa vždy uistite, či nie sú v jeho blízkosti kľúče alebo nastavovacie prípravky.** Nastavovacie kľúče ponechané na náradí môžu byť zachytené rotujúcimi časťami náradia a môžu spôsobiť úraz.
- Neprekážajte sami sebe. Pri práci vždy udržiajte vhodný postoj a rovnováhu.** Tak je umožnená lepšia ovládateľnosť náradia v neočakávaných situáciách.
- Vhodne sa obliekajte. Nenoste voľný odev alebo šperky. Dbajte na to, aby sa vaše vlasy, odev a rukavice nedostali do kontaktu s pohyblivými časťami.** Voľný odev, šperky alebo dlhé vlasy môžu byť pohyblivými dielmi zachytené.

- g) **Ak sú zariadenia vybavené adaptérom na pripojenie odsávacieho zariadenia, zaistíte jeho správne pripojenie a riadnu funkciu.** Použitie týchto zariadení môže znížiť nebezpečenstvo týkajúce sa prachu.

4) Použitie elektrického náradia a jeho údržba

- a) **Nepreťažujte elektrické náradie. Používajte na vykonávanú prácu správny typ náradia.** Pri použití správneho typu náradia bude práca vykonávaná lepšie a bezpečnejšie.
- b) **Ak nie je možné spínač náradia zapnúť a vypnúť, s náradím nepracujte.** Každé elektrické náradie s nefunkčným spínačom je nebezpečné a musí sa opraviť.
- c) **Pred nastavovaním náradia, pred výmenou príslušenstva alebo ak náradie nepoužívate, odpojte zástrčku prívodného kábla od zásuvky alebo z náradia vyberte akumulátor.** Tieto preventívne bezpečnostné opatrenia znižujú riziko náhodného zapnutia náradia.
- d) **Ak náradie nepoužívate, uložte ho mimo dosahu detí a zabráňte tomu, aby bolo toto náradie použité osobami, ktoré nie sú oboznámené s jeho obsluhou alebo s týmto návodom.** Elektrické náradie je v rukách nekvalifikovanej obsluhy nebezpečné.
- e) **Vykonávajte údržbu elektrického náradia. Skontrolujte vychýlenie alebo zablokovanie pohyblivých častí, poškodenie jednotlivých dielov a iné okolnosti, ktoré môžu ovplyvniť chod náradia. Ak je náradie poškodené, nechajte ho opraviť.** Mnoho nehôd býva spôsobených zanedbanou údržbou náradia.
- f) **Rezné nástroje udržiavajte ostré a čisté.** Riadne udržiavané rezné nástroje s ostrými reznými čepeľami sú menej náchylné na zablokovanie a lepšie sa s nimi pracuje.
- g) **Elektrické náradie, príslušenstvo, držiaky nástrojov atď., používajte podľa týchto pokynov a berte do úvahy podmienky pracovného prostredia a prácu, ktorú budete vykonávať.** Použitie elektrického náradia na iné účely, než na aké je určené, môže byť nebezpečné.

5) Použitie akumulátorového náradia a jeho údržba

- a) **Nabíjajte iba v nabíjačke určenej výrobcom.** Nabíjačka vhodná pre jeden typ akumulátora môže pri vložení iného nevhodného typu spôsobiť požiar.
- b) **Používajte výhradne akumulátory odporúčané výrobcom náradia.** Použitie iných typov akumulátorov môže spôsobiť vznik požiaru alebo zranenie.
- c) **Ak akumulátor nepoužívate, uložte ho mimo dosahu kovových predmetov, ako sú kancelárske sponky, mince, kľúče, klince, skrutky alebo iné drobné kovové predmety, ktoré môžu spôsobiť skratovanie kontaktov akumulátora.** Skratovanie kontaktov akumulátora môže viesť k vzniku popálenín alebo požiaru.
- d) **V nevhodných podmienkach môže z akumulátora unikáť kvapalina. Vyvarujte sa kontaktu s touto kvapalinou. Ak dôjde k náhodnému kontaktu**

s touto kvapalinou, zasiahnuté miesto omyte vodou. Pri zasiahnutí očí vypláchnite oči riadne vodou a vyhľadajte lekársku pomoc. Unikajúca kvapalina z akumulátora môže spôsobiť podráždenie pokožky alebo popáleniny.

6) Servis

- a) **Zverte opravu svojho elektrického náradia iba osobe s príslušnou kvalifikáciou, ktorá bude používať výhradne originálne náhradné diely. Tým zaistíte bezpečnú prevádzku náradia.**

Ďalšie bezpečnostné výstrahy pre reťazové píly



VAROVANIE: Ďalšie bezpečnostné varovania pre reťazové píly

- **Ak je reťazová píla v prevádzke, udržiavajte všetky časti tela v bezpečnej vzdialenosti od reťaze píly. Pred zapnutím tejto reťazovej píly sa uistite, že sa reťaz píly ničoho nedotýka.** Chvilka nepozornosti pri práci s reťazovou pílou môže spôsobiť zamotanie do vášho odevu alebo zachytenie vášho tela reťazou píly.
- **Vždy držte túto reťazovú pílu tak, aby ste mali pravú ruku na zadnej rukoväti a ľavú ruku na prednej rukoväti.** Držanie tejto reťazovej píly obrátene zvyšuje riziko spôsobenia zranenia a nesmie sa tak nikdy postupovať.
- **Držte elektrické náradie iba za izolované rukoväti, pretože môže dôjsť ku kontaktu reťaze píly so skrytým elektrickým káblom.** Pri kontakte reťaze píly so „živým“ vodičom budú neizolované kovové časti náradia takisto „živé“, a tak môže dôjsť k úrazu obsluhy elektrickým prúdom.
- **Používajte bezpečnostné ochranné okuliare a ochranu sluchu. Odporúčame Vám používať ďalšie ochranné vybavenie na hlavu, ruky, nohy a chodidlá.** Zodpovedajúci ochranný odev zníži riziko zranenia spôsobeného odlietavajúcimi zvyškami materiálu alebo náhodným kontaktom s reťazou píly.
- **Nepoužívajte túto reťazovú pílu na strome.** Používanie reťazovej píly na strome môže viesť k spôsobeniu zranenia.
- **Vždy udržiavajte správny postoj a používajte túto pílu iba v prípade, ak stojíte na pevnom, bezpečnom a rovnom povrchu.** Klzké a nestabilné povrchy, ako sú rebríky, môžu spôsobiť stratu rovnováhy alebo stratu kontroly nad reťazovou pílou.
- **Pri rezaní vetvy, ktorá je zaťažená, dávajte pozor na jej vymrštenie.** Ak je uvoľnené napätie v drevených vláknach, môže dôjsť k nárazu napnutej vetvy do obsluhy a/alebo k strate kontroly nad reťazovou pílou.
- **Pri rezaní krovín a mladých stromčekov buďte veľmi opatrní.** Tenké materiály môžu byť zachytené reťazou píly a môžu Vás sľahnúť alebo môžu spôsobiť stratu Vašej rovnováhy.
- **Prenášajte túto reťazovú pílu, ktorá musí byť vypnutá, uchopením za prednú rukoväť a v bezpečnej vzdialenosti od vášho tela. Pri preprave alebo uložení tejto reťazovej píly vždy nasadte na líštu píly ochranné**

puzdro. Správna manipulácia s reťazovou pilou zníži pravdepodobnosť náhodného kontaktu s pohybujucou sa reťazou píly.

- **Dodržujte pokyny pre mazanie, napínanie reťaze a výmenu príslušenstva.** Nesprávne napnutá alebo nedostatočne namazaná reťaz môže prasknúť alebo môže zvyšovať riziko spôsobenia spätného rázu.
- **Udržujte rukoväti suché a čisté a dbajte na to, aby neboli znečistené olejom a mazivom.** Rukoväti znečistené mazivom alebo olejom sú klzké a môžu spôsobiť stratu kontroly nad náradím.
- **Režte iba drevo. Nepoužívajte túto reťazovú pilu na účely, na aké nie je určená. Napríklad: nepoužívajte túto reťazovú pilu na rezanie plastov, muriva alebo iných stavebných materiálov, okrem dreva.** Použitie tejto reťazovej píly na iné účely, než na aké je určená, by mohlo viesť k nebezpečným situáciám.

Príčiny spätného rázu a prevencia pred spätným rázom:

K spätnému rázu dochádza po kontakte prednej časti alebo špičky vodiacej lišty s predmetom alebo pri zovretí reťaze píly v rezanom drevenom materiáli.

Kontakt špičky náradia môže v určitých prípadoch spôsobiť náhlu spätnú reakciu, ktorá vymrští vodiacu lištu smerom hore a dozadu na obsluhu.

Prískripnutie reťaze píly pozdĺž hornej časti vodiacej lišty môže spôsobiť rýchly pohyb vodiacej lišty smerom dozadu na obsluhu.

Akákoľvek z týchto reakcií môže spôsobiť stratu kontroly nad touto pilou, čo môže viesť k vážnemu zraneniu osôb. Nespoliehajte sa iba na bezpečnostné zariadenia zabudované do tejto píly. Ako používateľ tejto reťazovej píly musíte robiť niekoľko krokov, aby pri Vašej práci nedochádzalo k nehodám alebo zraneniam.

Spätný ráz je výsledkom nesprávneho použitia elektrického náradia a nesprávnych pracovných postupov alebo pracovných podmienok. Spätnému rázu sa môže zabrániť dodržiavaním opatrení, ktoré sú uvedené nižšie:

- **Udržujte pevný úchop s palmami a prstami obopínajúcimi rukoväti reťazovej píly a s oboma rukami na pile. Postavte sa tak, aby Vaše telo mohlo odolávať silám spätných rázov.** Sily spätného rázu môžu byť korigované používateľom, ak sú vykonané určité opatrenia. Nenechávajte túto pilu bez dozoru.
- **Nepreceňujte svoje sily a nerežte nad úrovňou ramien.** To pomáha zabrániť neúmyselnému kontaktu špičky náradia a umožňuje lepšiu kontrolu nad reťazovou pilou v neočakávaných situáciách.
- **Používajte iba náhradné lišty a reťaze špecifikované výrobcom.** Nesprávne náhradné vodiace lišty a reťaze môžu spôsobiť prasknutie reťaze a/alebo spätný ráz.
- **Dodržujte pokyny výrobcu týkajúce sa brúsenia a údržby reťaze tejto píly.** Zníženie výšky ukazovateľa hĺbky rezu môže viesť k väčšiemu riziku spätného rázu.

Musia sa dodržiavať nasledujúce opatrenia, aby bolo minimalizované riziko spätného rázu:

1. **Držte pilu vždy pevne. Ak je motor v chode, držte túto reťazovú pilu vždy pevne oboma rukami. Používajte pevný úchop s palmami a prstami obopínajúcimi rukoväti reťazovej píly.** Pri rezaní spodnou hranou vodiacej lišty bude píla odťahovaná smerom dopredu a pri rezaní hornou časťou vodiacej lišty bude tlačaná dozadu.
2. **Nepreceňujte svoje sily.**
3. **Pri práci vždy udržiajte vhodný postoj a rovnováhu.**
4. **Dávajte pozor, aby sa špička vodiacej lišty nedostala do kontaktu s poľnom, vetvou, povrchom terénu alebo inou prekážkou.**
5. **Nerobte rezy nad výškou ramien.**
6. **Používajte zariadenia, ako sú reťaze s malými spätnými rázmi a vodiace lišty obmedzujúce spätné rázy, ktoré obmedzujú riziká súvisiace so spätným rázom.**
7. **Používajte iba náhradné vodiace lišty a reťaze špecifikované výrobcom alebo výrobky rovnakej kvality.**
8. **Nikdy nedovoľte, aby sa pohybujúca reťaz na konci vodiacej lišty dostala do kontaktu s akýmkoľvek predmetom.**
9. **Dbajte na to, aby sa v pracovnom priestore nevyskytovali žiadne prekážky, ako sú iné stromy, vetvy, kamene, ploty, pne atď.** Vyhybajte sa prekážkam alebo odstráňte všetky prekážky, s ktorými by sa vaša píla mohla počas rezania dostať do kontaktu.
10. **Dbajte na to, aby bola reťaz píly ostrá a riadne napnutá. Uvoľnená alebo tupá reťaz môže zvýšiť riziko spätného rázu.** Pravidelne kontrolujte napnutie reťaze so zastaveným motorom a s náradím odpojeným od napájacieho zdroja, nikdy s motorom v chode.
11. **Začnite rezať a pokračujte v reze iba s reťazou píly v maximálnych otáčkach.** Ak sa pohybuje reťaz pomalšou rýchlosťou, hrozí väčšie riziko, že dôjde k spätnému rázu.
12. **Režte vždy iba jedno poľno.**
13. **Ak vkladáte pilu znovu do predchádzajúceho rezu, buďte vždy veľmi opatrní.** Skôr ako budete pokračovať v rezaní, zaryte rebrované hroty do dreva a nechajte pilu dosiahnuť maximálne otáčky.
14. **Nepokúšajte sa o ponorné rezy alebo o rezanie otvorov.**
15. **Sledujte pohyb polien alebo iné sily, ktoré by mohli spôsobiť uzatvorenie rezu alebo pád na reťaz.**

Bezpečnostné opatrenia proti spätnému rázu



VAROVANIE: Vaša píla disponuje nasledujúcimi prvkami, ktoré pomáhajú znižovať riziko spätného rázu. Tieto prvky však celkom neodstraňujú túto nebezpečnú reakciu. Ako používateľ tejto reťazovej píly sa nespoliehajte iba na bezpečnostné zariadenia. Musíte dodržiavať všetky bezpečnostné opatrenia, pokyny a postupy

údržby uvedené v tomto návode, ktoré pomáhajú zabrániť spätnému rázu a iným silám, ktoré môžu viesť k spôsobeniu vážneho zranenia.

- Vodiaca lišta obmedzujúca spätné rázy je navrhnutá so špičkou s malým polomerom, ktorá znižuje veľkosť nebezpečnej zóny spätného rázu na špičke vodiacej lišty. Vodiaca lišta obmedzujúca spätné rázy je výrobkom, ktorý demonštroval značné zníženie počtu spätných rázov pri testovaní podľa bezpečnostných požiadaviek na elektrické reťazové píly.
- Reťaz s malými spätnými rázmi, ktorá je navrhnutá s tvarovaným ukazovateľom hĺbky a chráničom článkov reťaze, ktorý odkláňa silu spätného rázu a ktorý umožňuje postupný posuv dreva do reťaze píly.
- Nepracujte s touto reťazovou pilou, ak ste v korune stromu, na rebriku alebo na inom nestabilnom povrchu.
- Pri pracovných operáciách, pri ktorých by mohlo dôjsť ku kontaktu pracovného nástroja so skrytými vodičmi, držte elektrické náradie vždy za izolované časti. Pri kontakte so „živým“ vodičom spôsobia neizolované kovové časti náradia obsluhu úraz elektrickým prúdom.
- Nepokúšajte sa o práce, ktoré sú nad rámec vašich možností a skúseností. Prečítajte si a kompletne naštudujte všetky pokyny uvedené v tomto návode.
- Pred zapnutím tejto reťazovej píly sa uistite, že sa reťaz píly ničoho nedotýka.
- Neobsluhujte túto reťazovú pilu iba jednou rukou! Pri obsluhu tejto píly iba jednou rukou môže dôjsť k vážnemu zraneniu používateľa, pomocníkov alebo okolostojacich osôb. Reťazová píla je určená iba na obsluhu oboma rukami.
- Udržujte rukoväti suché a čisté a dbajte na to, aby neboli znečistené olejom a mazivom.
- Zabráňte tomu, aby sa na motore alebo na povrchu vetracích drážok nahromadil prach, nečistoty alebo piliny.
- Zastavte reťazovú pilu pred sklopením tohto náradia.
- Nerežte popínavé rastliny a/alebo malé kroviny.
- Pri rezaní malých kŕikov a mladých stromčekov buďte veľmi opatrní, pretože útlý materiál sa môže zachytiť za reťaz píly a môže Vás ťiahnuť alebo môže spôsobiť stratu Vašej rovnováhy.



VAROVANIE: Určitý prach, ktorý sa vytvára pri brúsení, rezaní, vítaní a ďalších prácach na stavenisku, obsahuje chemické látky, o ktorých je známe, že spôsobujú rakovinu, novorodenecké chyby a iné reprodukčné problémy.

Niektoré príklady týchto chemických látok:

- Olovo z farieb na báze olova.
- Kryštalický kremík z tehál a cementu a z iných stavebných výrobkov.
- Arzén a chróm z chemicky ošetreného reziva.

Riziko vášho ohrozenia týmito látkami závisí od toho, ako často vykonávate tento typ práce. Ak chcete obmedziť pôsobenie týchto chemických látok: pracujte v dobre vetranom priestore a používajte schválené bezpečnostné zariadenia, ako sú masky proti prachu, ktoré sú špeciálne navrhnuté na ofiltrovanie mikroskopických častíc.

- Vyvarujte sa dlhodobého kontaktu s prachom, ktorý vzniká pri brúsení, rezaní, vítaní a iných stavebných prácach.
- Noste ochranný odev a nekrýte miesta umyte mydlom a vodou. Ak umožníte, aby sa vám prach dostal do úst a očí, alebo aby vám prilipol na pokožke, budete podporovať vstrebávanie škodlivých chemických látok.



VAROVANIE: Pri práci s týmito náradím sa môže vytvárať alebo uvoľňovať prach, ktorý môže spôsobiť vážne a trvalé dýchacie problémy alebo iné zranenia.

Názvy a termíny týkajúce sa reťazovej píly

- Rezanie brvien – postup pre priečne rezy stáťého stromu alebo polien na dĺžku.
- Motorová brzda – zariadenie používané na zastavenie reťaze píly po uvoľnení spúšťacieho spínača.
- Pohon reťazovej píly – reťazová píla bez vodiacej lišty a reťaze.
- Hnacie koleso alebo ozubené koleso – ozubený diel, ktorý poháňa reťaz píly.
- Stínanie – postup pre stínanie stromov.
- Zadný rez pre stínanie – finálny rez pri stínaní stromu vykonávaný na opačnej strane stromu, než je vykonaný spodný zárez.
- Predná rukoväť – podporná rukoväť nachádzajúca sa na prednej časti reťazovej píly alebo pri jej prednej časti.
- Predný ochranný kryt – konštrukčná bariéra medzi prednou rukoväťou reťazovej píly a vodiacou lištou, ktorá je typicky umiestnená v blízkosti ruky na prednej rukoväti.
- Vodiaca lišta – pevná konštrukcia, ktorá podopiera a vedie reťaz píly.
- Ochranné puzdro vodiacej lišty – ochranný prvok nasadený na vodiacu lištu, ktorý zabráňuje kontaktu so zubmi reťaze, ak sa píla nepoužíva.
- Spätný ráz – pohyb vodiacej lišty smerujúci dozadu alebo hore alebo v oboch smeroch súčasne, k akému dochádza v prípade, keď sa reťaz na koncovej hornej časti vodiacej lišty dostane do kontaktu s akýmkoľvek predmetom, ako je poleno alebo vetva, alebo ak dôjde k zovretiu dreva a k priškrpnutiu reťaze píly v reze.
- Spätný ráz, priškrpnutie – rýchly spätný pohyb píly, ku ktorému môže dôjsť v prípade, keď dôjde k zovretiu dreva a k priškrpnutiu pohybujúcej sa reťaze píly v reze pozdĺž hornej časti vodiacej lišty.
- Spätný ráz, rotačný – rýchly pohyb píly smerujúci hore a dozadu, k akému môže dôjsť v prípade, keď dôjde ku kontaktu pohybujúcej sa reťaze píly v blízkosti hornej prednej časti vodiacej lišty s akýmkoľvek predmetom, ako je poleno alebo vetva.
- Orezávanie – odstraňovanie vetiev zo stáťého stromu.
- Reťaz s malým spätným rázom – reťaz, ktorá obmedzuje výkonové parametre spätného rázu. (Pri testovaní na reprezentatívnej vzorke reťazových píľ)
- Normálna poloha pri rezaní – tieto polohy sa používajú pri rezaní brvien a pílení stromov.
- Spodný zárez – zárez do kmeňa stromu, ktorý určuje smer pádu stromu.

- *Zadná rukoväť – podporná rukoväť nachádzajúca sa na zadnej časti reťazovej pily alebo pri jej zadnej časti.*
- *Vodiaca lišta obmedzujúca spätný ráz – vodiaca lišta, na ktorej bolo preukázané značné obmedzenie vzniku spätných rázov.*
- *Náhradná reťaz pily – reťaz, ktorá obmedzuje výkonové parametre spätného rázu pri testovaní so špecifickými reťazovými pilami.*
- *Reťaz pily – slučka reťaze opatrená zubmi, ktorá reže drevo a ktorá je poháňaná motorom a ktorá je nasadená na vodiacej lište.*
- *Ozubení doraz – hroty používané pri stínaní stromov alebo pri rezaní brvien, ktoré slúžia na otáčanie pily a na udržanie polohy pri rezaní.*
- *Spínač – zariadenie, ktoré pri prevádzke pily uzavrie alebo preruší elektrický obvod motora reťazovej pily.*
- *Prepojenie spínača – mechanizmus, ktorý prenáša pohyb spúšťacieho spínača na spínač.*
- *Poistka spínača – pohyblivý doraz, ktorý zabraňuje neúmyselnému použitiu spínača, kým nie je ručne aktivovaný.*

Zvyškové riziká

Napriek tomu, že sa dodržiavajú príslušné bezpečnostné predpisy a používajú sa bezpečnostné zariadenia, určité zvyškové riziká sa nemôžu vylúčiť. Tieto riziká sú nasledujúce:

- *Poškodenie sluchu.*
- *Riziko zranenia spôsobeného odlietavajúcimi časticami.*
- *Riziko popálenia spôsobeného kontaktom s horúcim príslušenstvom, ktoré sa zahrialo počas použitia.*
- *Riziko zranenia spôsobeného dlhodobým použitím náradia.*

Elektrická bezpečnosť

Elektromotor je určený iba pre jedno napájacie napätie.

Vždy skontrolujte, či napájacie napätie akumulátora zodpovedá napätiu na výkonovom štítku. Takisto sa uistite, či napájacie napätie vašej nabíjačky zodpovedá napätiu v sieti.



Vaša nabíjačka STANLEY FATMAX je chránená dvojitou izoláciou v súlade s normou EN60335. Preto nie je nutné použiť uzemňovací vodič.

Ak dôjde k poškodeniu napájacieho kábla, musí byť nahradený špeciálne pripraveným káblom, ktorý získate v autorizovanom servise STANLEY FATMAX.

Použitie predlžovacieho kábla

Ak to nie je nevyhnutné, predlžovací kábel nepoužívajte. Používajte schválený predlžovací kábel vhodný pre príkon vašej nabíjačky (pozrite časť **Technické údaje**). Minimálny prierez vodiča je 1 mm². Maximálna dĺžka je 30 m. V prípade použitia navijacieho kábla odviňte vždy celú dĺžku kábla.

TIETO POKYNY USCHOVAJTE

Nabíjačky

Nabíjačky STANLEY FATMAX sa nemusia žiadnym spôsobom nastavovať a sú skonštruované tak, aby bola zaistená ich čo najjednoduchšia obsluha.

Dôležité bezpečnostné pokyny pre všetky nabíjačky batérií

TIETO POKYNY USCHOVAJTE: Tento návod obsahuje dôležité bezpečnostné a prevádzkové pokyny pre kompatibilné nabíjačky (pozrite **Technické údaje**).

- *Pred použitím nabíjačky si prečítajte všetky pokyny a výstražné upozornenia nachádzajúce sa na nabíjačke, akumulátore a na výrobku, ktorý tento akumulátor používa.*



VAROVANIE: Nebezpečenstvo úrazu elektrickým prúdom. Dbajte na to, aby sa do nabíjačky nedostala žiadna kvapalina. Mohlo by dôjsť k úrazu elektrickým prúdom.



VAROVANIE: Odporúčame vám používať prúdový chránič (RCD) s citlivosťou minimálne 30 mA.



UPOZORNENIE: Riziko popálenia. Z dôvodu obmedzenia rizika spôsobenia zranenia nabíjajte iba batérie STANLEY FATMAX, ktoré sú určené na nabíjanie.

Ostatné typy akumulátorov môžu prasknúť, čo môže viesť k zraneniu osôb alebo k hmotným škodám.



UPOZORNENIE: Deti musia byť pod dozorom, aby bolo zaistené, že sa s týmto výrobkom nebudú hrať.

POZNÁMKA: V určitých podmienkach, keď je nabíjačka pripojená k napájacemu napätiu, môže dôjsť ku skratovaniu nabíjajúcich kontaktov vnútri nabíjačky cudzími predmetmi.

Cudzie vodivé predmety a materiály, ako sú oceľová vlna (drôtenka), hliníkové fólie alebo akékoľvek častice kovu, sa nesmú dostať do vnútorného priestoru nabíjačky. Ak nie je v úložnom priestore nabíjačky umiestnený žiadny akumulátor, vždy odpojte prívodný kábel nabíjačky od siete. Skôr ako budete čistiť nabíjačku, odpojte ju od siete.

- **NEPOKÚŠAJTE SA nabíjať akumulátory pomocou inej nabíjačky, než je nabíjačka uvedená v tomto návode.** Nabíjačka i akumulátory sú špecificky navrhnuté tak, aby mohli pracovať spolu.
- **Tieto nabíjačky nie sú určené na žiadne iné použitie, než je nabíjanie nabíjajúcich batérií STANLEY FATMAX.** Akékoľvek iné použitie môže viesť k spôsobeniu požiaru a k úrazu alebo zabitíu elektrickým prúdom.
- **Nevystavujte nabíjačku pôsobeniu dažďa alebo snehu.**
- **Pri odpájaní nabíjačky vždy odpojte zástrčku od zásuvky a neťahajte za prívodný kábel.** Týmto spôsobom zabránite poškodeniu zástrčky a prívodného kábla.
- **Uistite sa, či je prívodný kábel vedený tak, aby ste po ňom nešliapali, nezakopávali oň a aby nedochádzalo k jeho poškodeniu alebo nadmernému zaťaženiu.**
- **Ak to nie je absolútne nutné, nepoužívajte predlžovací kábel.** Použitie nesprávneho predlžovacieho kábla by mohlo viesť k spôsobeniu požiaru alebo k smrteľnému úrazu elektrickým prúdom.
- **Nekladte na nabíjačku žiadne predmety a neumiestňujte nabíjačku na mäkký povrch, na ktorom by mohlo dôjsť k zablokovaniu ventiláčnych drážok, čo by spôsobilo nadmerné zvýšenie teploty vnútri nabíjačky.** Umiestnite nabíjačku na také miesta, ktoré sú

mimo dosahu zdrojov tepla. Odvod tepla z nabíjačky je zaisťovaný cez drážky v hornej a spodnej časti krytu nabíjačky.

- **Nepoužívajte nabíjačku s poškodeným prívodným káblom alebo s poškodenou zástrčkou** – zaisťte okamžitú výmenu poškodených častí.
- **Nepoužívajte nabíjačku, ak došlo k prudkému nárazu do nabíjačky, k jej pádu alebo k jej poškodeniu iným spôsobom.** Opravu zverte autorizovanému servisu.
- **Nedemontujte nabíjačku. Ak je nutná oprava alebo údržba, zverte tento úkon autorizovanému servisu.** Nesprávne vykonaná opätovná montáž môže viesť k spôsobeniu požiaru alebo k úrazu elektrickým prúdom.
- **Ak dôjde k poškodeniu prívodného kábla, napájací kábel musí ihneď vymeniť výrobca, autorizovaný servis alebo iná kvalifikovaná osoba, aby sa zabránilo akémukoľvek riziku.**
- **Pred čistením nabíjačku vždy odpojte od elektrickej siete. Týmto spôsobom obmedzíte riziko úrazu elektrickým prúdom.** Vybratie akumulátora toto riziko neznižuje.
- **NIKDY sa nepokúšajte spojiť dve nabíjačky dohromady.**
- **Nabíjačka je určená na použitie so štandardným napätím elektrickej siete 230 V. Nepokúšajte sa nabíjačku použiť s iným napájacím napätím.** Táto nabíjačka nie je určená pre vozidlá.







Nabíjanie akumulátora (obr. B)

1. Pred vloženíím akumulátora pripojte nabíjačku k zodpovedajúcej sieťovej zásuvke.
2. Vložte akumulátor **14** do nabíjačky a uistite sa, či je akumulátor v nabíjačke riadne usadený. Červený indikátor (nabíjanie) začne opakovane blikať, čo bude indikovať začatie procesu nabíjania.
3. Ukončenie nabíjania bude indikované nepretržitým svietením červenej kontrolky. Akumulátor je úplne nabitý a môže sa okamžite použiť alebo môže byť ponechaný v nabíjačke. Ak chcete akumulátor z nabíjačky vybrať, stlačte uvoľňovacie tlačidlo **15** nachádzajúce sa na akumulátore.

POZNÁMKA: Z dôvodu zaistenia maximálnej výkonnosti a životnosti akumulátorov Li-Ion pred ich prvým použitím ich doplňte nabite.

Použitie nabíjačky

Stav nabitia akumulátora je podrobne popísaný v tabuľke nižšie.

Indikátory nabíjania	
 Nabíjanie	
 Celkom nabité	
 Režim odloženia nabíjania akumulátora*	

* Červená kontrolka bude stále blikať, ale počas tohto procesu bude svietiť aj žltá kontrolka. Hneď ako akumulátor dosiahne zodpovedajúcu teplotu, žltá kontrolka zhasne a nabíjačka začne nabíjať.

V kompatibilnej nabíjačke (nabíjačkách) sa nebude chybný akumulátor nabíjať. Nabíjačka bude signalizovať chybný

akumulátor nerozsvietením kontrolky nabíjania alebo spôsobom blikania, ktorý určuje poruchu akumulátora alebo nabíjačky.

POZNÁMKA: To môže tiež znamenať poruchu v nabíjačke.

Ak signalizuje nabíjačka poruchu, odovzdajte ju spoločne s akumulátorom do autorizovaného servisu na otestovanie.

Odloženie nabíjania akumulátora

Hneď ako bude nabíjačka detegovať príliš vysokú alebo príliš nízku teplotu akumulátora, automaticky začne režim odloženia nabíjania a pozastaví nabíjanie, kým akumulátor nedosiahne zodpovedajúcu teplotu. Potom nabíjačka automaticky prejde do režimu nabíjania. Táto funkcia maximálne predlžuje prevádzkovú životnosť akumulátora.

Studený akumulátor sa nabíja približne polovičnou rýchlosťou než zahriaty akumulátor. Akumulátor sa bude počas celého nabíjacieho procesu nabíjať pomalšou rýchlosťou a nevráti sa na maximálnu rýchlosť nabíjania ani v prípade, keď je zahriaty.

Montáž na stenu

Tieto nabíjačky sú navrhnuté tak, aby ich bolo možné namontovať na stenu alebo položiť priamo na stôl alebo inú pracovnú plochu. Ak bude nabíjačka namontovaná na stenu, umiestnite ju tak, aby bola v dosahu sieťovej zásuvky a mimo rohov alebo iných prekážok, ktoré by mohli obmedzovať prúdenie vzduchu. Na určenie polohy montážnych skrutiek na stene použite ako šablónu zadnú časť nabíjačky. Namontujte nabíjačku bezpečne na stenu pomocou skrutiek do sadrokartónu (kúpené samostatne) s dĺžkou najmenej 25,4 mm a s priemerom hlavy skrutky 7 – 9 mm. Zaskrutkujte ich do dreva do optimálnej hĺbky tak, aby zo steny vyčnievali približne 5,5 mm. Zarovnajte otvory na zadnej strane nabíjačky s vyčnievajúcimi skrutkami a zasuňte ich do príslušných otvorov.

Pokyny na čistenie nabíjačky



VAROVANIE: Nebezpečenstvo úrazu elektrickým prúdom. Pred čistením nabíjačku vždy odpojte od elektrickej siete. Nečistoty a mazivá môžu byť z povrchu nabíjačky odstránené pomocou handričky alebo mäkkej kefy bez kovových štetín. **Nepoužívajte vodu ani žiadne čistiace prostriedky. Nikdy nedovoľte, aby sa do náradia dostala akákoľvek kvapalina. Nikdy neponárajte žiadnu časť náradia do kvapaliny.**

Akumulátor

Dôležité bezpečnostné pokyny pre všetky akumulátory

Ak objednávate náhradný akumulátor, nezabudnite do objednávky doplniť katalógové číslo a napájacie napätie akumulátora.

Po dodaní nie je akumulátor úplne nabitý. Pred použitím nabíjačky a akumulátora si najskôr prečítajte nižšie uvedené bezpečnostné pokyny. Pri nabíjaní potom postupujte podľa uvedených pokynov.

PREČÍTAJTE SI VŠETKY POKYNY

- **Nenabíjajte a nepoužívajte akumulátory vo výbušnom prostredí, ako sú napríklad priestory s výskytom horľavých kvapalín, plynov alebo prašných látok.**

Vloženie alebo vybratie akumulátora z nabíjačky môže spôsobiť iskrenie a vznietenie prachu alebo výparov.

- **Nikdy nevkładajte akumulátor do nabíjačky silou. Akumulátor nikdy žiadnym spôsobom neupravujte, aby sa mohol nabíjať v inej nabíjačke, pretože by mohlo dôjsť k prasknutiu jeho obalu a k následnému vážnemu zraneniu.**
- Nabíjajte batérie iba v nabíjačkách STANLEY FATMAX.
- **NESTRIEKAJTE** na akumulátory vodu a neponárajte ich do vody alebo do iných kvapalín.
- **Neskladujte a nepoužívajte náradie a batérie na miestach, kde môže teplota dosiahnuť alebo presiahnuť 40 °C (ako sú vonkajšie budy alebo plechové stavby v letnom období).**
- **Nespájajte akumulátory, aj keď sú vážne poškodené alebo celkom opotrebované.** Akumulátor môže v ohni explodovať. Pri spaľovaní akumulátorov typu Li-Ion dochádza k vytváraniu toxických výparov a látok.
- **Ak dôjde ku kontaktu obsahu akumulátora s pokožkou, okamžite zasiahnuté miesto opláchnite mydlom a vodou.** Ak sa vám dostane kvapalina z akumulátora do očí, vyplachujte otvorené oči vodou zhruba 15 minút alebo dovedy, kým podráždenie neprestane. Ak je nutné lekárske ošetrovanie, elektrolytom akumulátora je zmes tekutých organických uhličitanov a soli lítia.
- **Obsah otvorených článkov akumulátora môže spôsobiť ťažkosti s dýchaním.** Zaisťte prístup čerstvého vzduchu. Ak ťažkosti stále pretrvávajú, vyhľadajte lekárske ošetrovanie.



VAROVANIE: Riziko popálenia. Kvapalina z akumulátora sa môže vznietiť, ak dôjde k jeho kontaktu s plameňom alebo so zdrojom iskrenia.



VAROVANIE: Nikdy sa nepokúšajte akumulátor z akéhokoľvek dôvodu rozoberať. Ak je obal akumulátora prasknutý alebo poškodený, nevkładajte akumulátor do nabíjačky. Zabráňte pádu, rozdrveniu alebo poškodeniu akumulátora. Nepoužívajte akumulátor alebo nabíjačku, pri ktorých došlo k nárazu, pádu alebo inému poškodeniu (napríklad prepichnutie klincom, zásah kladivom, rozšlápnutie). Mohlo by dôjsť k úrazu elektrickým prúdom. Poškodený akumulátor by sa mal vrátiť do autorizovaného servisu, kde sa zaistí jeho recyklácia.



VAROVANIE: Nebezpečenstvo vzniku požiaru. Neskladujte ani neprenášajte akumulátor tak, aby mohlo dôjsť ku skratu kontaktov kovovými predmetmi. Nevkládajte akumulátory napríklad do záster, vreciek, debien na náradie, zásuviek stolov atď., kde môžu byť kince, skrutky, kľúče atď.



UPOZORNENIE: Ak sa náradie nepoužíva, pri odkladaní postavte náradie na stabilný povrch tak, aby nemohlo dôjsť k jeho pádu. Niektoré náradia s veľkým akumulátorom budú stáť na akumulátore vo zvislej polohe, ale môže dôjsť k ich ťaškému prevrhnutiu.

Preprava



VAROVANIE: Nebezpečenstvo vzniku požiaru. Pri preprave akumulátorov môže prípadne dôjsť k spôsobeniu

požiaru, ak sa kontakty akumulátora dostanú náhodne do styku s vodivými materiálmi. Pri preprave akumulátora sa uistite, či sú kontakty akumulátora riadne chránené a dobre izolované od materiálov, s ktorými by sa mohli dostať do kontaktu a ktoré by mohli spôsobiť skrat.

POZNÁMKA: Akumulátory Li-Ion sa nesmú vkladať do kontrolovaných batožín.

Batérie STANLEY FATMAX spĺňajú požiadavky všetkých platných predpisov na prepravu, ktoré sú predpísané v priemyselných a právnych normách, ktoré zahŕňajú odporúčania OSN na prepravu nebezpečného tovaru – Predpisy asociácie pre medzinárodnú leteckú dopravu nebezpečného tovaru (IATA), Medzinárodné predpisy pre námornú prepravu nebezpečného tovaru (IMDG) a Európska dohoda týkajúca sa medzinárodnej cestnej prepravy nebezpečného tovaru (ADR).

Články a akumulátory Li-Ion boli testované podľa požiadaviek časti 38.3, ktorá je uvedená v príručke testov a kritérií dokumentu Odporúčania OSN pre prepravu nebezpečného tovaru.

Vo väčšine prípadov bude preprava batérií STANLEY FATMAX z klasifikácie plne regulovanej preprava nebezpečného materiálu triedy 9. V zásade platí, že iba zásielky obsahujúce akumulátory typu Li-Ion s energetickým výkonom väčším než 100 watthodin (Wh) budú vyžadovať dopravu ako plne regulovaný tovar triedy 9. Na všetkých akumulátoroch typu Li-Ion je na obale uvedený energetický výkon vo watthodinách. Navyše, s ohľadom na zložitosť regulácie, spoločnosť STANLEY FATMAX neodporúča leteckú prepravu samotných batérií typu Li-Ion bez ohľadu na ich výkon vo watthodinách. Zásielky náradia s akumulátormi (combo súpravy) je možné prepravovať leteckou dopravou, ak ich výkon vo watthodinách nie je väčší než 100 Wh.

Bez ohľadu na to, či sa zásielka považuje za zásielku s výnimkou alebo plne regulovanú zásielku, povinnosťou dopravcu je postupovať podľa najnovších predpisov týkajúcich sa balenia, označovania a vyžadovanej dokumentácie.

Informácie uvedené v tejto časti príručky sú uvedené v dobrej viere a považujú sa za presné v čase vytvorenia tohto dokumentu. Na tieto informácie sa však nevzťahuje žiadna záruka, výslovná alebo predpokladaná. Je povinnosťou kupujúceho zaistiť, aby jeho činnosti spĺňali požiadavky platných predpisov.

Odporúčanie pre uloženie

1. Najvhodnejšie miesto na skladovanie je v chlade a suchu, mimo dosahu priameho slnečného žiarenia a nadmerného tepla či chladu. Z dôvodu zachovania optimálneho výkonu a prevádzkovej životnosti skladujte nepoužívané akumulátory pri izbovej teplote.
2. Ak skladujete akumulátory dlhší čas, s ohľadom na dosiahnutie optimálnych výsledkov vám odporúčame, aby ste ich uložili mimo nabíjačky úplne nabité na suchom a chladnom mieste.

POZNÁMKA: Akumulátory sa nesmú skladovať, ak sú úplne vybité. Pred prvým použitím musí byť akumulátor úplne nabitý.

Štítky na nabíjačke a na akumulátore

Okrem piktogramov uvedených v tomto návode majú nálepky na nabíjačke a akumulátore nasledujúce piktogramy:



Pred použitím si prečítajte návod na obsluhu.



Čas nabíjania je uvedený v časti **Technické údaje**.



Nepokúšajte sa kontakty prepájať vodivými predmetmi.



Nenabíjajte poškodené akumulátory.



Zabráňte styku s vodou.



Poškodené káble ihneď vymeňte.



Nabíjajte iba v rozmedzí teplôt od 4 °C do 40 °C.



Nie je určené na vonkajšie použitie.



Vykonávajte likvidáciu akumulátora s ohľadom na životné prostredie.



Nabíjajte batérie STANLEY FATMAX iba v určených nabíjačkách STANLEY FATMAX. Ak sa budú v nabíjačkách STANLEY FATMAX nabíjať iné batérie než batérie STANLEY FATMAX, môže dôjsť k ich prasknutiu alebo k vzniku iných nebezpečných situácií.



Akumulátory nespaliujte.

Typ akumulátora

Model SFMCCS630 pracuje s akumulátorom s napájacím napätím 18 V.

Môžu sa používať nasledujúce akumulátory: SFMCB202, SFMCB204, SFMCB206. Pozrite časť **Technické údaje**, kde nájdete ďalšie informácie.

Obsah balenia

Balenie obsahuje:

- 1 Retazovú pílu
- 1 Ochranné puzdro
- 1 Vodiacu lištu 30 cm
- 1 Retaz 30 cm
- 1 Návod na použitie
- 1 Batériu Li-Ion
- 1 Nabíjačku batérií Li-Ion

- Skontrolujte, či počas prepravy nedošlo k poškodeniu náradia, jeho častí alebo príslušenstva.

- Pred použitím venujte dostatok času dôkladnému preštudovaniu a pochopeniu tohto návodu.

Štítky na náradí

Na tomto náradí sú nasledujúce piktogramy:



Pred použitím si prečítajte návod na obsluhu.



Používajte ochranu sluchu.



Používajte ochranu zraku.



Vždy používajte masku proti prachu.



Nenechávajte náradie na daždi.



Kontakt so špičkou môže spôsobiť náhly pohyb vodiacej lišty smerom hore a dozadu, pri ktorom môže dôjsť k vážnemu zraneniu.



Zabráňte akémukoľvek kontaktu špičky vodiacej lišty s akýmkoľvek predmetom.



Smer otáčania reťaze píly.



Pri obsluhu tejto píly vždy používajte obidve ruky.



Vypnite náradie. Pred vykonávaním akejkoľvek údržby tohto náradia z neho vyjmite batériu.



Smernica 2000/14/EC týkajúca sa zaručeného akustického výkonu.

Umiestnenie dátumového kódu

Dátumový kód, ktorý obsahuje aj rok výroby, je vytlačený na kryte náradia.

Príklad:

2019 XX XX

Rok výroby

Popis (obr. A)



VAROVANIE: Nikdy nevykonávajte žiadne úpravy elektrického náradia ani jeho súčastí. Mohlo by dôjsť k jeho poškodeniu alebo k zraneniu.

- 1 Spínač zapnuté/vypnuté
- 2 Odistovacia páčka
- 3 Brzda reťaze/predný kryt
- 4 Vodiaca lišta
- 5 Retaz píly
- 6 Kryt ozubeného kolesa
- 7 Vodováha
- 8 Poistná skrutka nastavenia lišty
- 9 Skrutka napínania reťaze
- 10 Indikátor množstva oleja
- 11 Ochranné puzdro vodiacej lišty

- 12 Zadná rukoväť
- 13 Predná rukoväť
- 14 Akumulátor
- 15 Uvoľňovacie tlačidlo akumulátora
- 16 Viečko nádržky na olej

Použitie výrobku

Vaša reťazová píla STANLEY FATMAX SFMCCS630 je ideálna na prerezávacie práce a na rezanie kmeňov až do priemeru 26 cm.

NEPOUŽÍVAJTE tento výrobok vo vlhkom prostredí alebo na miestach s výskytom horľavých kvapalín alebo plynov.

Táto reťazová píla je elektrickým náradím na profesionálne použitie.

ZABRÁŇTE deťom, aby sa s týmto náradím dostali do kontaktu.

Ak používajú toto náradie neskúsené osoby, musí byť zaistený odborný dozor.

- **Malé deti a neskúsené osoby.** Toto náradie nie je určené na použitie nedospelými alebo neskúsenými osobami bez dozoru.
- Tento výrobok nie je určený na použitie osobami (vrátane detí) so zníženými fyzickými, zmyslovými alebo duševnými schopnosťami, s nedostatkom skúseností a znalostí, ak týmto osobám nebol stanovený dohľad osobou zodpovednou za ich bezpečnosť. Deti sa nesmú nikdy ponechať s týmto výrobkom bez dozoru.

MONTÁŽ A NASTAVENIE



VAROVANIE: *S cieľom znížiť riziko spôsobenia vážneho zranenia vždy pred vykonávaním akéhokoľvek nastavenia alebo pred montážou a demontážou príslušenstva alebo prídavných zariadení náradie vypnite a vyberte z neho akumulátor. Náhodné zapnutie môže spôsobiť úraz.*



VAROVANIE: *Používajte iba batérie a nabíjačky STANLEY FATMAX.*

Vkladanie akumulátora do náradia a jeho vyberanie (obr. B)

POZNÁMKA: Uistite sa, či je batéria 14 úplne nabitá.

Vloženie akumulátora do náradia

1. Zarovnajtie batériu 14 s drážkami vo vnútri náradia (obr. B).
2. Nasuňte akumulátor do náradia tak, aby bol riadne usadený a uistite sa, či začujete zvuk jeho zaistenia.

Vybratie akumulátora z náradia

1. Stlačte uvoľňovacie tlačidlo 15 a rázne vytiahnite batériu z rukoväti náradia (obr. B).
2. Vložte akumulátor do nabíjačky podľa pokynov, ktoré sú uvedené v časti návodu, ktorá sa týka nabíjačky.

Akumulátor s ukazovateľom stavu nabitia (obr. B)

Niektoré batérie STANLEY FATMAX sú vybavené ukazovateľom nabitia, ktorý sa skladá z troch zelených LED diód, ktoré indikujú úroveň stavu nabitia tejto batérie.

Ak chcete ukazovateľ aktivovať, stlačte a držte tlačidlo ukazovateľa 17. Svietiacia kombinácia týchto troch zelených

LED indikátorov určuje úroveň nabitia akumulátora. Ak je úroveň nabitia akumulátora nižšia než požadovaná limitná hodnota na použitie, ukazovateľ nebude svietiť a akumulátor sa musí nabiť.

POZNÁMKA: Tento ukazovateľ slúži iba ako indikátor stavu nabitia akumulátora. Ukazovateľ neindikuje funkčnosť náradia a jeho funkcia sa môže meniť na základe komponentov výrobu, teploty a spôsobu práce koncového používateľa.

ZOSTAVENIE

Inštalácia vodiacej lišty a reťaze píly

(obr. A, C–E)



UPOZORNENIE: *Ostrá reťaz. Pri manipulácii s touto reťazou vždy používajte rukavice. Táto reťaz je ostrá a môže Vás porezať, aj keď píla nie je v chode.*



VAROVANIE: *Pohybujúca sa ostrá reťaz. Pred vykonávaním nasledujúcich úkonov sa uistite, či je z náradia vybratý akumulátor, aby ste zabránili náhodnému zapnutiu náradia. Nedodržanie tohto pokynu by mohlo viesť k spôsobeniu vážneho zranenia.*

Ak sú reťaz píly 5 a vodiaca lišta 4 zabalené samostatne v kartóne. Reťaz píly musí byť pripojená k vodiacej lište a oba tieto diely musia byť upevnené k telu píly.

1. Umiestnite pílu na pevnú a rovnú plochu.
2. Vyklopte hore zaistovacia páčku a otočte zaistovaciú skrutku nastavenia vodiacej lišty 8 proti smeru pohybu hodinových ručičiek tak, ako je zobrazené na obr. C, aby bolo umožnené sňatie krytu ozubeného kolesa 6.
3. Použite ochranné rukavice, uchopte reťaz píly 5, nasadte ju na vodiacu lištu 4 a uistite sa, či sú zuby reťaze nastavené správnym smerom (pozrite obr. D).
4. Uistite sa, či je reťaz riadne usadená v drážke po celom obvode vodiacej lišty.
5. Nasadte reťaz na ozubené koleso 18. Zarovnajtie drážku na vodiacej lište s napínacím kolíkom reťaze 20 a skrutkou 19 na základni náradia tak, ako je zobrazené na obr. E.
6. Hneď, ako bude všetko na svojom mieste, držte stále vodiacu lištu a nasadte späť kryt ozubeného kolesa 6. Uistite sa, či je otvor montážnej skrutky zostavy na napínanie reťaze na kryte zarovnaný so skrutkou 19 na hlavnom kryte píly. Vyklopte hore poistnú páčku a otáčajte poistnou skrutkou nastavenia vodiacej lišty 8 v smere pohybu hodinových ručičiek, kým nezačujete kliknutie a potom povolte skrutku o jednu celú otáčku, aby mohlo dôjsť k riadnemu napnutiu reťaze.
7. Otáčajte skrutkou napnutia reťaze 9 v smere pohybu hodinových ručičiek, aby došlo k zväčšeniu napnutia reťaze tak, ako je zobrazené na obr. E. Uistite sa, či reťaz píly 5 tesne prilieha k vodiacej lište 4. Utiahnite poistnú skrutku nastavenia vodiacej lišty, kým nezačujete kliknutie. Vodiaca lišta je zaistená, hneď ako začujete tri hlasité kliknutia. Ďalšie uťahovanie sa nevyžaduje.

Nastavenie napnutia reťaze pily (obr. A, F)



UPOZORNENIE: Ostrá reťaz. Pri manipulácii s touto reťazou vždy používajte rukavice. Táto reťaz je ostrá a môže Vás porezať, aj keď píla nie je v chode.



VAROVANIE: Pohybujúca sa ostrá reťaz. Pred vykonávaním nasledujúcich úkonov sa uistite, či je z náradia vybratý akumulátor, aby ste zabránili náhodnému zapnutiu náradia. Nedodržanie tohto pokynu by mohlo viesť k spôsobeniu vážneho zranenia.

1. S pilou položenou na pevnom a rovnom povrchu skontrolujte napnutie jej reťaze 5. Napnutie reťaze je správne, ak reťaz po ľahkom povytiahnutí palcom a ukazováčikom o 3 mm z vodiacej lišty 4 zapadne späť do tejto lišty tak, ako je zobrazené na obr. F. Medzi vodiacou lištou a reťazou nesmie byť na jej spodnej časti žiadny priehyb tak, ako je zobrazené na obr. F.
2. Ak chcete nastaviť napnutie reťaze, vyklepte hore zaistovací výstupok a otočte zaistovaciu skrutku nastavenia vodiacej lišty 8 o jednu celú otáčku proti smeru pohybu hodinových ručičiek. Podľa vyššie uvedených pokynov otáčajte skrutkou napnutia reťaze 9 v smere pohybu hodinových ručičiek, kým nebude napnutie reťaze správne.
3. Nenapínajte reťaz nadmerne, pretože by to viedlo k jej nadmernému opotrebovaniu a skráteniu prevádzkovej životnosti reťaze aj vodiacej lišty.
4. Hneď ako bude napnutie reťaze správne, riadne utiahnite zaistovaciu skrutku nastavenia vodiacej lišty.

POZNÁMKA: Zaistovacia skrutka nastavenia vodiacej lišty je vybavená ťahovacím systémom so zarážkou. Kryt ozubeného kola bude zaistený, hneď ako začujete tri hlasité kliknutia. Ďalšie ťahovanie sa nevyžaduje.

5. Ak je reťaz nová, počas prvých 2 hodín použitia robte často kontrolu jeho napnutia (po vybratí akumulátora), pretože sa nová reťaz mierne roztáhuje.

Výmena reťaze pily (obr. A, G)



UPOZORNENIE: Ostrá reťaz. Pri manipulácii s touto reťazou vždy používajte rukavice. Táto reťaz je ostrá a môže Vás porezať, aj keď píla nie je v chode.



VAROVANIE: Pohybujúca sa ostrá reťaz. Pred vykonávaním nasledujúcich úkonov sa uistite, či je z náradia vybratý akumulátor, aby ste zabránili náhodnému zapnutiu náradia. Nedodržanie tohto pokynu by mohlo viesť k spôsobeniu vážneho zranenia.

1. Vyklepte hore zaistovací výstupok a otočte zaistovaciu skrutku nastavenia vodiacej lišty 8 proti smeru pohybu hodinových ručičiek, aby došlo k povoleniu reťaze.
2. Odoberte kryt ozubeného kola 6 podľa postupu, ktorý je uvedený v časti **Inštalácia vodiacej lišty a reťaze pily**.
3. Zdvihnite opotrebovanú reťaz pily 5 z drážky vodiacej lišty 4.
4. Umiestnite novú reťaz do drážky vodiacej lišty a uistite sa, či sú zuby novej reťaze otočené správnym smerom, akým ukazuje šípka na kryte ozubeného kola 6 tak, ako je zobrazené na obr. G.

5. Dodržujte pokyny uvedené v časti **Inštalácia vodiacej lišty a reťaze pily**.

Náhradné reťaze a vodiace lišty si môžete zakúpiť v najbližšom autorizovanom servise STANLEY FATMAX.

- Reťazová píla SFMCCS630 používa náhradnú reťaz STZCS230, katalógové číslo dielu N580237. Náhradná vodiaca lišta 30 cm STZCS1230, katalógové číslo dielu N727097.

Mazanie reťaze pily a vodiacej lišty (obr. H)

Automatický systém mazania

Táto píla je vybavená automatickým systémom mazania, ktorý zaručuje neustále mazanie reťaze pily aj vodiacej lišty. Indikátor množstva oleja 10 zobrazuje množstvo oleja v reťazovej pile. Ak je v pile menej než štvrtina požadovaného množstva oleja, vyberte z pily akumulátor a doplňte správny typ oleja. Po dokončení rezania nádržku na olej vždy vyprázdňte.

POZNÁMKA: Na správne mazanie reťaze a vodiacej lišty používajte vysokokvalitný olej určený pre tieto diely. Ako dočasná náhrada sa môže použiť motorový olej bez detergentov SAE30. Pri prerezávaní stromov sa na mazanie reťaze a vodiacej lišty odporúča použitie rastlinného oleja. Minerálne oleje sa neodporúčajú, pretože by mohli dôjsť k ohrozeniu stromov. Nikdy nepoužívajte znečistený alebo veľmi hustý olej. Takéto oleje by mohli pílu poškodiť.

Plnenie nádržky olejom

1. Sklopte dole zaistovaciu páčku a proti smeru pohybu hodinových ručičiek odskrutkujte o štvrt otáčky viečko nádržky na olej 16 a potom ho snímte. Naplňte nádržku odporúčaným typom oleja na reťaz a vodiacu lištu tak, aby jeho hladina po doplnení dosahovala po hornú rysku indikátora množstva oleja 10.
2. Nasadte späť viečko nádržky a utiahnite ho v smere pohybu hodinových ručičiek o štvrt otáčky. Nastavte zaistovaciu páčku do zaistovacej polohy.
3. Pravidelne pílu vypínajte a kontrolujte indikátor množstva oleja, aby ste sa uistili, či sú reťaz aj vodiaca lišta správne mazané.

Preprava pily (obr. A, I)

1. Pri preprave z pily vždy vyjmite batériu a zakryte vodiacu lištu 4 ochranným puzdrom 11 (obr. I).
2. Zaistite brzdú reťaze zatlačením brzdy reťaze/predného ochranného krytu 3 smerom dopredu.

POUŽITIE

Pokyny na použitie



VAROVANIE: Vždy dodržujte bezpečnostné pokyny a platné predpisy.



VAROVANIE: S cieľom znížiť riziko spôsobenia vážneho zranenia vždy pred vykonávaním akéhokoľvek nastavenia alebo pred montážou a demontážou príslušenstva alebo prídavných zariadení náradie vypnite a vyberte z neho akumulátor. Náhodné zapnutie môže spôsobiť úraz.

Správna poloha rúk (obr. A, J)

VAROVANIE: Z dôvodu zníženia rizika vážneho zranenia **VŽDY** používajte správny úchop náradia, ako na uvedenom obrázku.



VAROVANIE: Z dôvodu zníženia rizika vážneho zranenia držte náradie **VŽDY** bezpečne a očakávajte nezvyklé reakcie.

Správna poloha rúk vyžaduje, aby ste mali ľavú ruku na prednej rukoväti **13** a pravú ruku na zadnej rukoväti **12**.

Použitie reťazovej pily (obr. A)

VAROVANIE: Prečítajte a naštudujte si všetky bezpečnostné pokyny. Nedodržanie uvedených varovaní a pokynov môže viesť k úrazu elektrickým prúdom, požiaru a vážnemu zraneniu.

- Chráňte sa pred spätným rázom, ktorý môže spôsobiť vážne alebo smrteľné zranenie. Pozrite časť **Dôležité bezpečnostné pokyny odstavce Ochrana proti spätnému rázu, kde nájdete pokyny týkajúce sa prevencie pred spätným rázom.**
- *Neprekážajte sami sebe. Nerobte rezy nad výškou hrude.*
Vždy sa uistite, či zaujimate pevný postoj. Stojte rozkročmo. Preneste svoju hmotnosť rovnomerne na obe nohy.
- Používajte pevný úchop so svojou ľavou rukou na prednej rukoväti **13** a pravou rukou na zadnej rukoväti **12**, aby sa Vaše telo nachádzalo vľavo od vodiacej lišty.
- Nedržte reťazovú pílu za predný ochranný kryt/brzdu reťaze **3**. Udržujte napnutý lakeť ľavej ruky tak, aby bola ľavá ruka napriamena, aby mohla odolať silám spätného rázu.



VAROVANIE: Nikdy nepoužívajte obrátený úchop (ľavá ruka na zadnej rukoväti a pravá ruka na prednej rukoväti).



VAROVANIE: Pri práci s touto reťazovou pilou nikdy nedovoľte, aby sa akákoľvek časť Vášho tela nachádzala v osi vodiacej lišty **4**.

- Nikdy nepoužívajte túto pílu, ak sa nachádzate na strome, v akejkoľvek nepríjemnej polohe alebo na rebríku alebo inej nestabilnej ploche. Mohlo by dôjsť k strate kontroly nad pilou a k následnému vážnemu zraneniu.
- Po celý čas rezu nechajte reťazovú pílu pracovať v maximálnych otáčkach.
- Nechajte reťaz píly rezať samu. Vyvíjajte na pílu iba mierny tlak. Nevyvíjajte na pílu na konci rezu žiadny tlak.



VAROVANIE: Ak sa reťazová píla nepoužíva, nechajte aktivovaný brzdu reťaze a vyberte akumulátor.

Spínač zapnuté/vypnuté (obr. L)

Vždy sa uistite, či stojíte v správnej polohe a či držíte túto pílu pevne oboma rukami s palcami a prstami obopínajúcimi obe rukoväti.

Ak chcete náradie zapnúť, uistite sa, či nie je použitá brzda reťaze. Stlačte odistovaciu páčku **2**, ktorá je zobrazená na obr. L, a stlačte spúšťací spínač **1**. Hneď ako bude náradie v chode, môžete odistovaciu páčku uvoľniť.

Ak chcete, aby bolo náradie stále v chode, musíte mať stále stlačený hlavný vypínač. Ak chcete náradie vypnúť, uvoľnite spúšťací spínač.

POZNÁMKA: Ak sa počas rezu na náradie vyvíja príliš veľký tlak, píla sa vypne. Ak chcete pílu znovu spustiť, pred reštartom pily musíte uvoľniť spúšťací spínač **1**. Teraz opäť začinite rez a používajte menšiu silu. Nechajte pílu rezať jej vlastným tempom.



VAROVANIE: Nikdy sa nepokúšajte zaistiť vypínač v polohe zapnuté.

Nastavenie brzdy reťaze (obr. K)

Vaša píla je vybavená systémom motorovej brzdy reťaze, ktorý rýchlo zastaví reťaz v prípade spätného rázu.

1. Vyberte z náradia akumulátor.
2. Ak chcete túto brzdu reťaze aktivovať, zatlačte brzdu reťaze/predný ochranný kryt **3** dopredu tak, aby došlo k jeho zapadnutiu do určenej polohy.
3. Pritiahnite brzdu reťaze/predný ochranný kryt **3** smerom k prednej rukoväti **13** do polohy nastavené tak, ako je zobrazené na obr. K.
4. Teraz je náradie pripravené na použitie.

POZNÁMKA: Ak dôjde k spätnému rázu, Vaša ľavá ruka sa dostane do kontaktu s predným krytom a zatlačí ho dopredu smerom k obrobku. To spôsobí zastavenie náradia.

Vyskúšanie brzdy reťaze (obr. A)

Skúšajte brzdu reťaze pred každým použitím pily, aby ste sa uistili, či pracuje správne.

1. Umiestnite pílu na pevnú a rovnú plochu. Uistite sa, či sa reťaz pily **5** nedotýka zeme.
2. Uchopte náradie pevne oboma rukami a zapnite ho.
3. Otáčajte vašu ľavú ruku dopredu okolo prednej rukoväti **13** tak, aby sa zadná časť vašej ruky dostala do kontaktu s brzdou reťaze/predným ochranným krytom **3** a zatlačila ho dopredu smerom k obrobku. Reťaz pily sa musí okamžite zastaviť.

POZNÁMKA: Ak nedôjde k okamžitému zastaveniu reťaze, prestaňte túto pílu používať a zverte jej kontrolu a opravu najbližšiemu autorizovanému servisu STANLEY FATMAX.



VAROVANIE: Pred začatím rezania vždy zaistíte, aby bola brzda reťaze aktivovaná.

Vodováha (obr. A, T)

VAROVANIE: Nepracujte s touto pilou nad výškou ramien. Pred zahájením rezu zarovnajete vodováhu.

Ideálne na rezanie v horizontálnej polohe, aby bol zaistený rovný a plochý rez na oplotenie, palubovky alebo stĺpiky zábradlia.

1. Zarovnajete obidve vodováhy **7**.
2. Vždy zahájte rez s reťazou pily otáčajúcou sa v maximálnych otáčkach.

- Umiestnite spodný hrot **22** reťazovej píly za miesto úvodného rezu.
- Hneď, ako sa re zahájí a v materiáli sa vytvorí zárez, nemeňte uhol vykonávaného rezu.

POZNÁMKA: Zmena uhla rezu spôsobí ohýbanie vodiacej lišty.

Bežné techniky rezania

(obr. A, M, N, R, S, T, U)

Stínanie stromov

Postup na stínanie stromu. Pred stínaním stromu sa uistite, či je celkom nabitý akumulátor, aby ste mohli tento úkon dokončiť na jedno nabitie akumulátora. Nestínajte stromy, ak je veľký vietor.

VAROVANIE: Pri stínaní stromov môže dôjsť k úrazom. Túto prácu musí vykonávať zaškolená osoba.

- Pred začatím stínania musí byť naplánovaná a vyčistená nevyhnutná úniková cesta. Úniková cesta musí viesť smerom dozadu a šikmo od očakávaného smeru pádu stínaného stromu. (Obr. R)

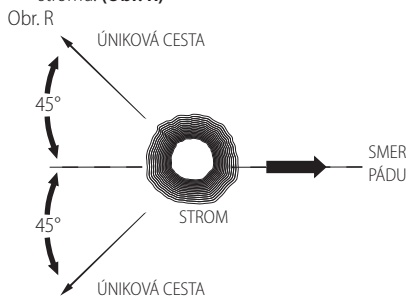

- Pred začatím stínania berte do úvahy prirodzený náklon stromu, polohu väčších vetiev a smer vetra, aby bolo možné posúdiť, akým smerom strom spadne. Pripravte si kliny (drevené, plastové alebo hliníkové) a ťažkú palicu. Z miesta, kde sa bude vykonávať rez stínaného stromu, odstráňte nečistoty, kamene, uvoľnenú kôru, klince, sponky a drôty.
- Spodný zárez – vytvorte tento zárez do 1/3 priemeru stromu, kolmo k smeru pádu stromu. Najskôr vytvorte spodný vodorovný zárez. Tak zabránite priškripeniu reťaze píly alebo vodiacej lišty pri vytváraní druhého zárezu (obr. S).
- Zadný rez na stínanie – vykonávajte tento rez minimálne o 51 mm vyššie, než bol vykonaný vodorovný zárez na opačnej strane kmeňa. Udržujte zadný zárez na stínanie rovnobežný s vodorovným zárezom na opačnej strane kmeňa. Urobte zadný zárez na stínanie tak, aby zostala dostatočná masa dreva, ktorá bude pôsobiť ako záves. Táto masa dreva zabráni krúteniu kmeňa stromu a jeho pádu zlým smerom. Nevykonávajte rez cez tento záves (obr. S).
- Keď sa bude rez na stínanie približovať k závesu, strom by sa mal začať stíňať. Ak existuje akákoľvek šanca, že strom nespadne v požadovanom smere alebo že sa môže zakolísať späť a spôsobí priškripenie reťaze píly, ukončite rezanie pred dokončením rezu na stínanie a použite kliny, aby ste rozovreli rez a aby došlo k pádu stromu v požadovanom smere pádu. Hneď ako strom začne padať, vyberte

pílu z rezu, zastavte motor, sklopte pílu dole a použite naplánovanú únikovú cestu. Dávajte pozor na padajúce vetvy a sledujte svoju polohu.

Obr. S

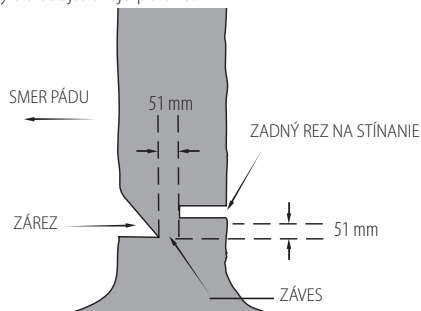

Rezanie vetiev

Odstraňovanie vetiev zo sťatého stromu. Pri odstraňovaní vetiev neorezávajte väčšie vetvy, ktoré udržiavajú kmeň nad zemou. Malé vetvy odstraňujte jedným rezom. Zatažené vetvy musia byť rezané zo spodnej časti vetvy smerom k jej hornej časti, aby sa zabránilo zablokovaniu reťaze píly tak, ako je zobrazené na obr. M. Režte vetvy z druhej strany kmeňa, aby sa kmeň nachádzal medzi vami a pílou. Nikdy nerobte rezy s pílou medzi nohami a nestojte rozkročmo nad vetvou, ktorú chcete rezať.

Rezanie polien

VAROVANIE: Odporúčame vám, aby si používateľ použíajúci pílu prvýkrát, vyskúšali tieto rezy na vhodnom stojane.

Rezanie zoťatého stromu alebo polien na dĺžku. Vykonávanie týchto rezov závisí od toho, ako je kmeň podporený. Ak je to možné, vždy používajte stojan (obr. N).

- Vždy začnite rez s reťazou otáčajúcou sa v maximálnych otáčkach.
- Umiestnite spodný hrot **22** reťazovej píly za miesto úvodného rezu tak, ako je zobrazené na obr. T.
- Zapnite pílu a potom otáčajte vodiacu lištu dole do rezaného dreva a využívajte hroty ako kĺb.
- Hneď ako sa reťaz píly dostane do uhla 45 stupňov, znovu zarovnajte pílu a opakujte uvedené kroky, kým rez nedokončíte.
- Ak je kmeň podporený po celej jeho dĺžke, vytvorte rez zhora (horný rez), ale vyvarujte sa rezania do zeme, pretože by došlo k rýchlemu otupeniu reťaze.

Obr. T

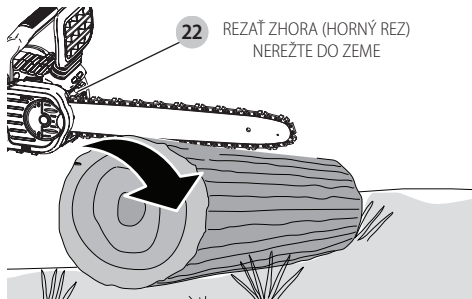

- **Obr. U** – Ak je podopretý jeden koniec Najskôr vytvorte rez do 1/3 priemeru zo spodnej strany (spodný rez). Potom vytvorte dokončovaci rez zhora tak, aby sa stretol s prvým rezom.

Obr. U

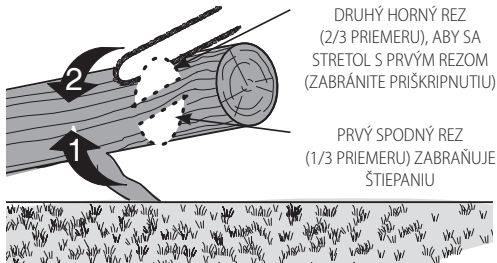

- **Obr. V** – Ak sú podopreté obidva konce. Najskôr vytvorte zárez do 1/3 priemeru zhora. Potom urobte dokončovaci rez zo spodnej strany do 2/3 priemeru tak, aby sa stretol s prvým rezom.

Obr. V

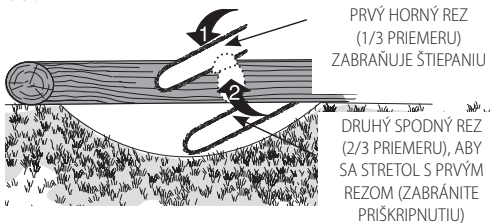

- Ak režete na svahu, vždy stojte nad rezaným kmeňom. Ak robíte úplný prierez, z dôvodu zachovania úplnej ovládateľnosti pily obmedzte tlak vyvíjaný na vodiacu lištu v blízkosti ukončenia rezu bez toho, aby ste uvoľnili úchop oboch rukovätí pily. Zabráňte kontaktu reťaze so zemou. Po dokončení rezu počkajte pred manipuláciou s reťazovou pilou na úplné zastavenie reťaze. Pred prechádzaním k ďalšiemu rezu vždy zastavte motor pily.

STAROSTLIVOSŤ A ÚDRŽBA

Pri čistení tohto náradia používajte iba slabý mydlový roztok a vlhkú handričku. Na čistenie plastového krytu pily nepoužívajte rozpúšťadlá. Nikdy nedovoľte, aby sa do náradia dostala akákoľvek kvapalina. Nikdy neponárajte žiadnu časť náradia do kvapaliny.

DÔLEŽITÉ: Z dôvodu zaistenia BEZPEČNOSTI a SPOĽAHLIVOSTI výrobku zverte vykonávanie jeho opráv, údržby a nastavovania autorizovanému servisu STANLEY FATMAX, aby bolo zaručené použitie originálnych náhradných dielov. Pravidelná údržba zaručuje dlhú prevádzkovú životnosť Vašej reťazovej pily.

Reťaz a vodiaca lišta

Po každých niekoľkých hodinách prevádzky odoberte kryt ozubeného kolesa, vodiacu lištu a reťaz a kompletne očistite pomocou kefy s mäkkými štetinami.

Uistite sa, či nie je zablokovaný mazací otvor na vodiacej lište. Pri výmene tupej reťaze je dobrým zvykom obrátenie vodiacej lišty spodnou stranou hore.

Brúsenie reťaze pily (obr. 0–Q)

⚠ UPOZORNENIE: Ostrá reťaz. Pri manipulácii s touto reťazou vždy používajte rukavice. Táto reťaz je ostrá a môže Vás poraziť, aj keď píla nie je v chode.

⚠ VAROVANIE: Pohybujúca sa ostrá reťaz. Pred vykonávaním nasledujúcich úkonov sa uistite, či je z náradia vybratý akumulátor, aby ste zabránili náhodnému zapnutiu náradia. Nedodržanie tohto pokynu by mohlo viesť k spôsobeniu vážneho zranenia.

POZNÁMKA: Zuby reťaze sa otupia okamžite, hneď ako pri rezaní dôjde k ich kontaktu so zemou alebo s kľincami.

Z dôvodu zaistenia maximálneho možného výkonu pily je dôležité, aby sa zuby reťaze udržiavali ostré. Dodržujte tieto užitočné rady pre správne brúsenie reťaze pily:

1. Na brúsenie Vašej reťaze používajte pilník 4,5 mm a držiak pilníka alebo vodidlo na pilovanie, aby ste dosiahli čo najlepšie výsledky. Tak zaistíte, že vždy dosiahnete správne uhly na brúsenie.
2. Položte držiak pilníka rovno na hornú plochu zuba a ukazovateľ hĺbky zuba.
3. **Obr. O** – Udržujte správny uhol 30° pre os pilovania hornej plochy zuba **21** na vodidle vášho pilníka, ktoré je rovnobežné s vašou reťazou (pilník v uhle 60° pri pohľade na reťaz z boku).
4. Najskôr nabrúste zuby na jednej strane reťaze. Pilujte z vnútornej strany každého zuba smerom von. Potom pílu otočte a zopakujte kroky (2, 3, 4) na zuboch na druhej strane reťaze pily. **POZNÁMKA:** Použite plochý pilník na zbrúsenie horných častí hrotov (časť článku reťaze pred zubom), aby sa nachádzali približne 0,635 mm pod špičkami zubov tak, ako je znázornené na **obr. P**.
5. **Obr. Q** – Udržujte rovnakú dĺžku u všetkých zubov.
6. Ak dôjde k poškodeniu lesklého povrchu horných alebo bočných plôch zuba, pomocou pilníka takéto poškodenia odstráňte.

⚠ UPOZORNENIE: Po nabrúsení bude zub reťaze ostrý, a preto buďte pri tejto činnosti veľmi opatrní.

POZNÁMKA: Pri každom brúsení reťaze dochádza k určitej strate jej odolnosti voči spätnému rázu, a preto musíte byť pri

práci veľmi opatrni. Odporúčame vám, aby ste brúsilí reťaz maximálne štyrikrát.

Príslušenstvo



VAROVANIE: Použitie príslušenstva, ktoré neodporúča tento návod, môže byť veľmi nebezpečné.

Náhradné reťaze a vodiace lišty si môžete zakúpiť v najbližšom autorizovanom servise STANLEY FATMAX. Iba na použitie s reťazou a vodiacou lištou s malým spätným rázom.

Dostupné vodiace lišty a reťaze pre pílu **SFMCCS630:**

- Vodiaca lišta: **Náhradná vodiaca lišta 30 cm**, katalógové číslo N727097
- Reťaz: **Náhradná vodiaca lišta 30 cm**, katalógové číslo N580237

Doplnkové príslušenstvo



VAROVANIE: Iné príslušenstvo, než je príslušenstvo ponúkané spoločnosťou STANLEY FATMAX, nebolo s týmto výrobkom testované. Preto by mohlo byť použitie takéhoto príslušenstva s týmto náradím veľmi nebezpečné. Ak chcete znížiť riziko zranenia, používajte s týmto náradím iba príslušenstvo odporúčané spoločnosťou STANLEY FATMAX.

Ďalšie informácie týkajúce sa vhodného príslušenstva získate u autorizovaného predajcu.

Údržba

Vaše náradie STANLEY FATMAX bolo skonštruované tak, aby pracovalo čo najdlhšie s minimálnymi nárokmi na údržbu. Riadna starostlivosť o tento výrobok a jeho pravidelné čistenie vám zaisťujú jeho bezproblémový chod.



VAROVANIE: S cieľom znížiť riziko spôsobenia vážneho zranenia vždy pred vykonávaním akéhokoľvek nastavenia alebo pred montážou a demontážou príslušenstva alebo prídavných zariadení náradie vypnite a vyberte z neho akumulátor. Náhodné zapnutie môže spôsobiť úraz.

Nabíjačka a akumulátor nie sú opraviteľné.



Mazanie

Pozrite časť **Mazanie reťaze a vodiacej lišty** (obr. H)



Čistenie



VAROVANIE: Hneď ako sa vo vetraciích drážkach hlavného krytu a v ich blízkosti nahromadia prach a nečistoty, odstráňte ich prúdom suchého stlačeného vzduchu. Pri vykonávaní tohto úkonu údržby používajte schválenú ochranu zraku a schválený respirátor.



VAROVANIE: Na čistenie nekovových súčastí náradia nikdy nepoužívajte rozpúšťadlá alebo iné agresívne látky. Tieto chemikálie môžu oslabiť materiály použité v týchto častiach. Používajte iba handričku navlhčenú v mydlovom

roztoku. Nikdy nedovoľte, aby sa do náradia dostala akákoľvek kvapalina. Nikdy neponárajte žiadnu časť náradia do kvapaliny.

Ochrana životného prostredia



Triedte odpad. Výrobky a akumulátory označené týmto symbolom sa nesmú vyhazovať do bežného domáceho odpadu.

■ Výrobky a akumulátory obsahujú materiály, ktoré je možné obnoviť alebo recyklovať, čo znižuje dopyt po surovinách. Recyklujte, prosím, elektrické výrobky a akumulátory podľa miestnych predpisov. Ďalšie informácie nájdete na internetovej adrese www.2helpU.com.

Nabíjací akumulátor

Tieto akumulátory s dlhou životnosťou sa musia nabíjať v prípade, keď už neposkytujú dostatočný výkon pre predtým ľahko vykonávané pracovné operácie. Po ukončení prevádzkovej životnosti akumulátora vykonajte jeho likvidáciu tak, aby nedošlo k ohrozeniu životného prostredia:

- Nechajte náradie v chode, kým nedôjde k úplnému vybitiu akumulátora, a potom ho z náradia vyberte.
- Akumulátory Li-Ion je možné recyklovať. Odovzdajte ich, prosím, predajcovi alebo do miestnej zberne. Zhromaždené akumulátory budú recyklované alebo zlikvidované tak, aby nedošlo k ohrozeniu životného prostredia.

Záruka

Záruka v trvaní 1 roka

Na všetky elektrické náradia STANLEY FATMAX sa štandardne vzťahuje záruka v trvaní 1 roka. Ak dôjde počas 1 roka od zakúpenia vášho elektrického náradia k poškodeniu tohto výrobku z dôvodu poruchy materiálu alebo zlého dielenského spracovania, spoločnosť STANLEY zaručuje bezplatnú výmenu alebo opravu všetkých poškodených častí – alebo podľa nášho uváženia – bezplatnú výmenu celého výrobku.

Záruka v trvaní 3 rokov

Zaregistrujte vaše elektrické náradie STANLEY FATMAX do 4 týždňov od jeho zakúpenia a budete mať nárok na ďalšie 2 roky záruky.

Ak máte vaše elektrické náradie zaregistrované a ak dôjde nepravdepodobne k poškodeniu tohto náradia z dôvodu poruchy materiálu alebo zlého dielenského spracovania, spoločnosť STANLEY zaručuje bezplatnú opravu alebo výmenu všetkých poškodených častí – alebo podľa nášho uváženia – bezplatnú výmenu celého výrobku.

ODSTRÁŇOVANIE PROBLÉMOV

Problém	Riešenie
Náradie nie je možné spustiť.	<ul style="list-style-type: none"> • Skontrolujte uloženie akumulátora. • Skontrolujte požiadavky týkajúce sa nabíjania akumulátora. • Pred použitím hlavného vypínača skontrolujte, či je celkom stlačené odistovacie tlačidlo.
Náradie sa zastavuje počas použitia.	<ul style="list-style-type: none"> • Nabite akumulátor. • Na náradie sa pôsobí veľkou silou. Znovu zapnite náradie a používajte menšiu silu.
Akumulátor sa nenabíja.	<ul style="list-style-type: none"> • Nechajte akumulátor v nabíjačke, kým bude svietiť červená kontrolka nabíjania. Ak je akumulátor úplne vybitý, nabíjajte ho až 8 hodín. • Prípojte prírodný kábel nabíjačky k sieťovej zásuvke. Pozrite časť Dôležité poznámky týkajúce sa nabíjania, kde nájdete ďalšie podrobnosti. • Skontrolujte funkciu zásuvky pripojením iného zariadenia. • Skontrolujte, či nie je zásuvka prepojená s vypínačom osvetlenia a či nedôjde k odpojeniu napájania, ak zhasnete svetlo. • Premiestnite nabíjačku a akumulátor do prostredia, v ktorom je teplota vyššia než 4,5 °C a nižšia než 40,5 °C.
Prehrievanie vodiacej lišty/reťaze.	<ul style="list-style-type: none"> • Pozrite časť Nastavenie napnutia reťaze. • Pozrite časť Mazanie reťaze.
Reťaz je uvoľnená.	<ul style="list-style-type: none"> • Pozrite časť Nastavenie napnutia reťaze.
Zlá kvalita rezu.	<ul style="list-style-type: none"> • Pozrite časť Nastavenie napnutia reťaze. POZNÁMKA: Nadmerné napnutie reťaze vedie k nadmernému opotrebovaniu a skráteniu prevádzkovej životnosti vodiacej lišty aj reťaze. Mažte pred každým rezom. Pozrite časť Výmena reťaze píly.
Náradie je v chode, ale nereže.	<ul style="list-style-type: none"> • Reťaz mohla byť nasadená obrátene. Pozrite časti popisujúcu inštaláciu a odoberanie reťaze.

Problém	Riešenie
Náradie nie je mazané.	<ul style="list-style-type: none"> • Naplňte nádržku olejom. • Očistite vodiacu lištu, ozubené koleso a kryt ozubeného kolesa. Pozrite časť Starostlivosť a údržba.

Záruka

Spoločnosť Stanley Europe je presvedčená o kvalite svojich výrobkov a ponúka mimoriadnu záruku pre používateľov tohto náradia. Táto záruka sa ponúka ako mimoriadna a žiadnym spôsobom neovplyvní vaše zmluvné práva, ak ste súkromný neprofesionálny používateľ. Táto záruka platí vo všetkých členských štátoch EÚ a Európskej zóny voľného obchodu EFTA.

PLNÁ ZÁRUKA

Spoločnosť Stanley Europe garantuje počas trvania záručnej lehoty (24 mesiacov pri nákupe na priamu osobnú spotrebu, 12 mesiacov pri nákupe na podnikateľskú činnosť) bezplatné odstránenie akejkoľvek materiálnej alebo výrobnnej chyby za nasledujúcich podmienok:

- ◆ Tento výrobok sa používal iba správnym spôsobom a v súlade s pokynmi uvedenými v návode na jeho obsluhu.
- ◆ Výrobok bol vystavený bežnému použitiu a opotrebeniu.
- ◆ Výrobok nebol opravovaný neoprávnenými osobami.
- ◆ Bol predložený doklad o kúpe.
- ◆ Výrobok Stanley® FatMax® bol vrátený kompletný so všetkými pôvodnými komponentmi.

Ak požadujete reklamáciu, kontaktujte najbližšieho autorizovaného predajcu alebo vyhľadajte autorizovaného predajcu Stanley® FatMax® v katalógu Stanley® FatMax® alebo kontaktujte predajcu na adrese, ktorá je uvedená v tomto návode. Zoznam autorizovaných servisov Stanley® FatMax® a všetky podrobnosti o našom popredajnom servise nájdete aj na internetovej adrese: www.stanley.eu/3

ZVÝHODNENÁ ZÁRUKA

Na získanie zvýhodnenej trojročnej záruky je nutné vykonať registráciu na nižšie uvedenej adrese a v uvedenom termíne.

- ◆ Registrácia sa vyžaduje do 4 týždňov od kúpy.
- ◆ Registrácia je na tejto adrese:
<http://www.stanley.eu/3>.

Stanley Black & Decker Slovakia s.r.o.

Vysoká 2/b
811 06 Bratislava
Tel.: 00420 261 009 772
Fax: 00420 261 009 784
www.blackanddecker.sk
obchod@sbdinc.com

Stanley Black & Decker Czech republic s.r.o.

Türkova 5b
149 00 Praha 4
Česká republika
Tel.: 00420 261 009 772
Fax: 00420 261 009 784
Servis: 00420 244 403 247
www.blackanddecker.cz
obchod@sbdinc.com

Band servis

Paulínska 22
917 01 Trnava
Tel.: 00421 335 511 063
Fax: 00421 335 512 624
www.bandservis.sk
p.talajka@bandservis.sk

Band servis

Južná trieda 17 (budova TWD)
040 01 Košice
Tel.: 00421 556 233 155
bandserviske@zoznam.sk

Band servis

K Pasekám 4440
760 01 Zlín
Tel.: 00420 577 008 550, 1
Fax: 00420 577 008 559
www.bandservis.cz
bandservis@bandservis.cz

Band servis

Kláštorského 2
140 00 Praha 4
Tel.: 00420 244 403 247
Fax: 00420 241 770 167
j.kraus@bandservis.cz
www.bandservis.cz
bandservis@bandservis.cz

CZ

Adresy servisu
Band Servis
Klásterského 2
CZ-140 00 Praha 4
Tel.: 00420 244 403 247
Fax: 00420 241 770 167

Band Servis
K Pasekám 4440
CZ-760 01 Zlín
Tel.: 00420 577 008 550,1
Fax: 00420 577 008 559
<http://www.bandservis.cz>

SK

Adresa servisu
Band Servis
Paulínska ul. 22
SK-917 01 Trnava
Tel.: 00421 335 511 063
Fax: 00421 335 512 624

CZ Dokumentace záruční opravy

SK Záznamy o záručných opravách

CZ	Číslo	Datum příjmu	Datum zakázky	Číslo zakázky	Závada	Razítko Podpis
SK	Číslo dodávky	Dátum nahlásenia	Dátum opravy	Číslo objednávky	Popis poruchy	Pečiatka Podpis