

DEWALT[®]
XR LI-ION

www.DEWALT.com

DCN692
DCN695

Dansk (<i>oversat fra original brugsvejledning</i>)	5
Deutsch (<i>übersetzt von den originalanweisungen</i>)	25
English (<i>original instructions</i>)	48
Español (<i>traducido de las instrucciones originales</i>)	67
Français (<i>traduction de la notice d'instructions originale</i>)	89
Italiano (<i>tradotto dalle istruzioni originali</i>)	111
Nederlands (<i>vertaald vanuit de originele instructies</i>)	133
Norsk (<i>oversatt fra de originale instruksjonene</i>)	155
Português (<i>traduzido das instruções originais</i>)	174
Suomi (<i>käännetty alkuperäisestä käyttöohjeesta</i>)	196
Svenska (<i>översatt från de ursprungliga instruktionerna</i>)	215
Türkçe (<i>orijinal talimatlardan çevrilmiştir</i>)	234
Ελληνικά (<i>μετάφραση από τις πρωτότυπες οδηγίες</i>)	254

Figure 1

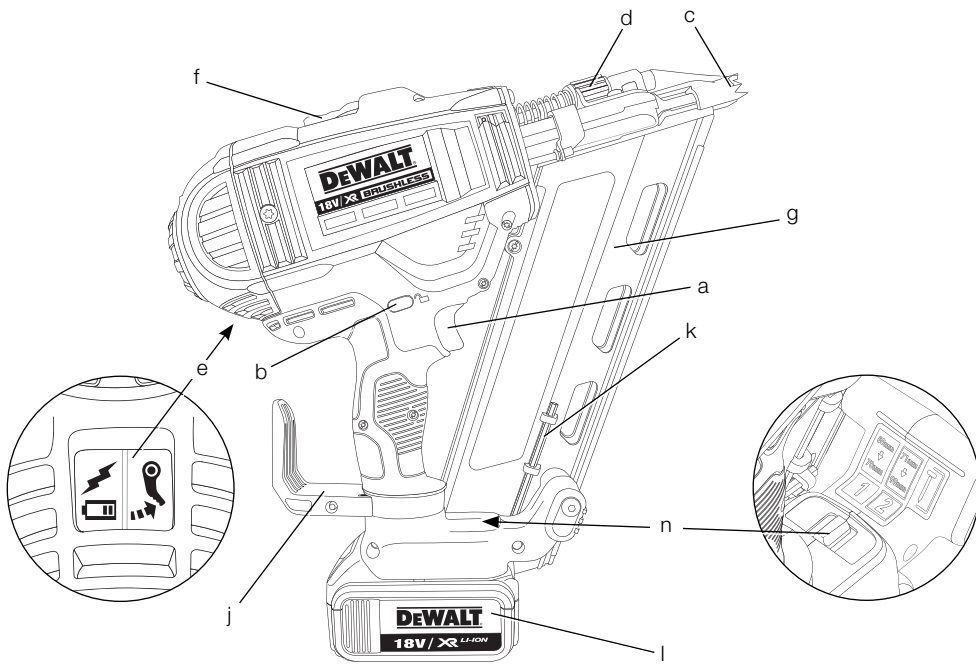
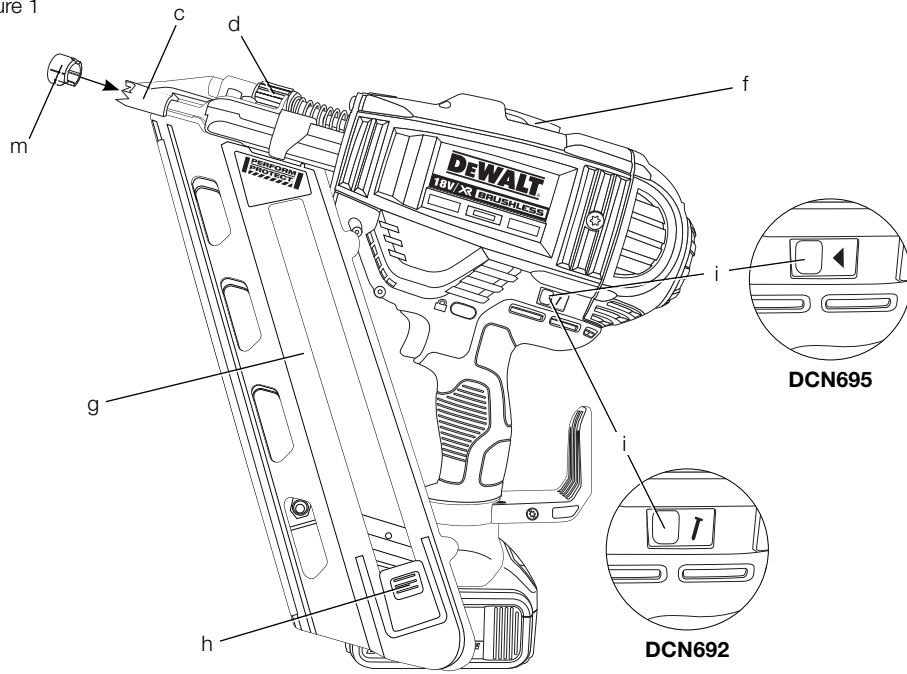

Figure 2

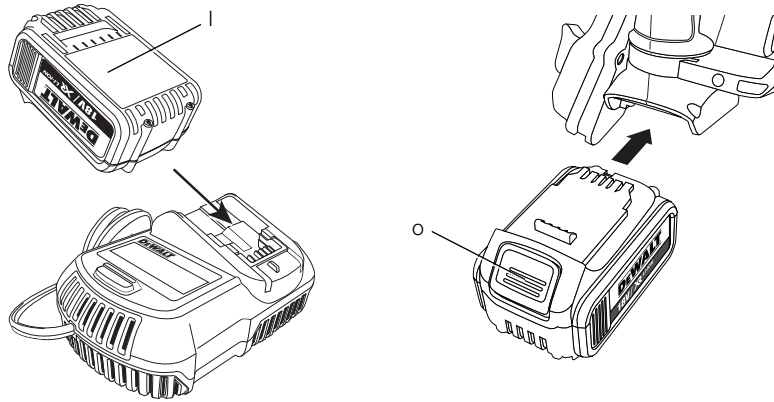

Figure 2a

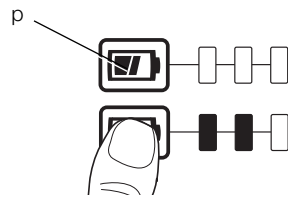

Figure 3

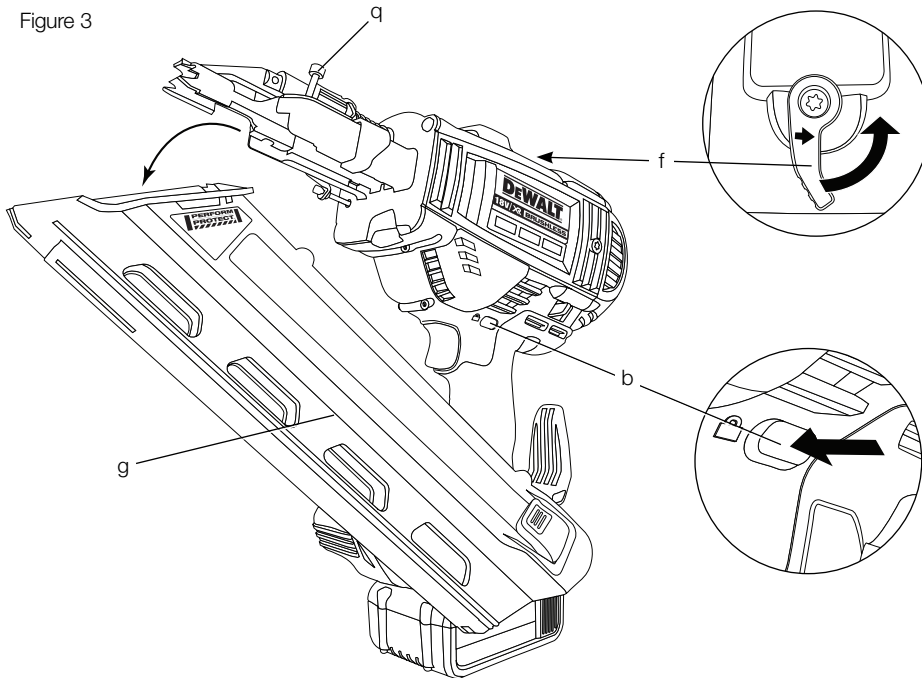

Figure 4

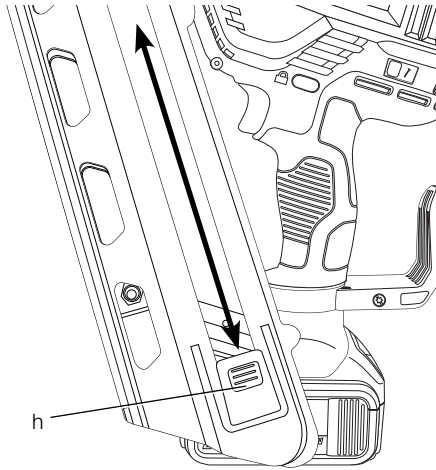

Figure 5

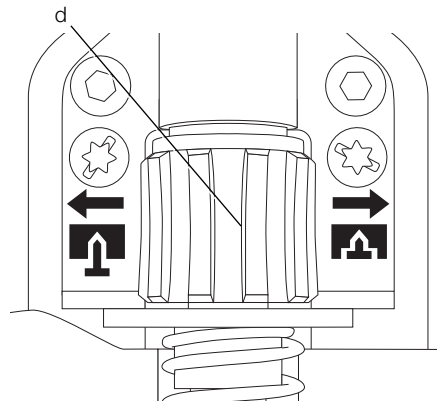

Figure 6

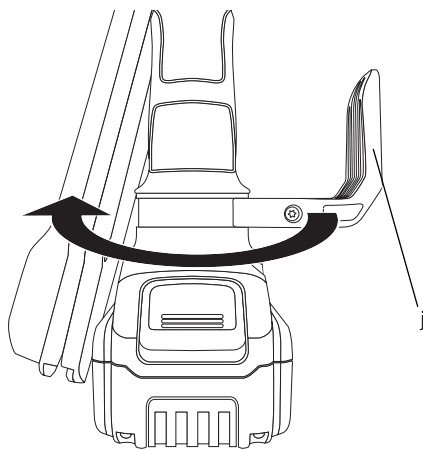

Figure 7

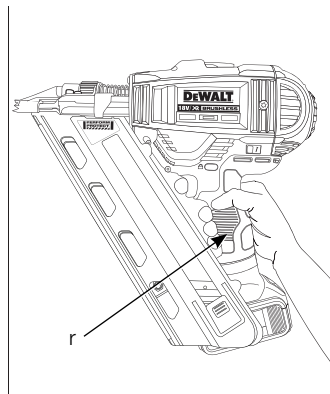

Figure 8a

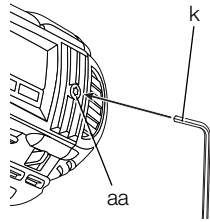

Figure 8b

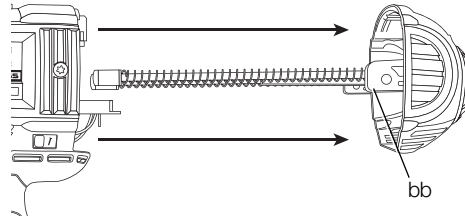

Figure 8c

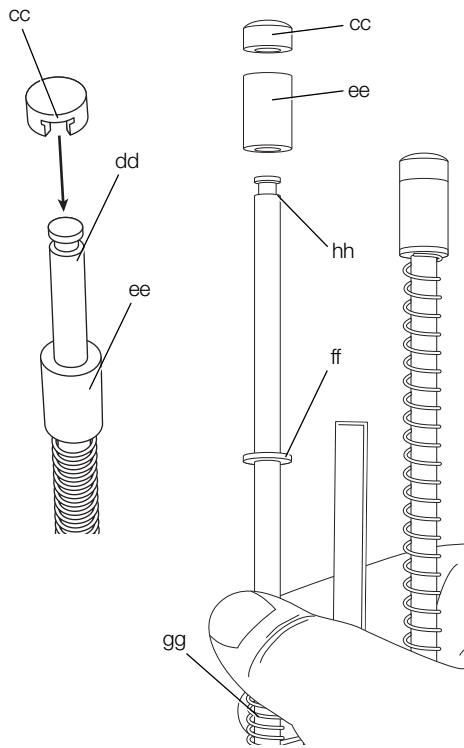

Figure 8d

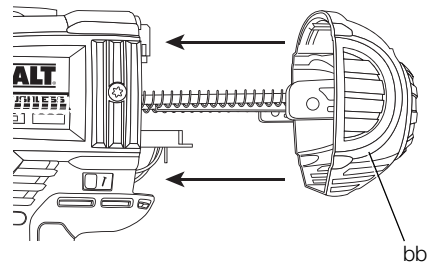
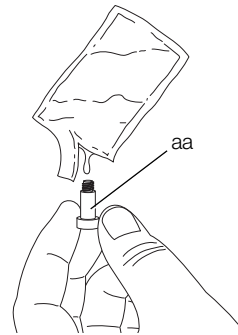

Figure 8e



18V XR LI-ION BATTERIDREJET SØMPISTOL DCN692, DCN695

Tillykke!

Du har valgt et DEWALT-værktøj. Mange års erfaring, ihærdig produktudvikling og innovation gør DEWALT én af de mest pålidelige partnere for professionelle brugere af elværktøj.

Tekniske data

		DCN692	DCN695
Spænding	V_{DC}	18	18
Type		1	1
Affyring		Sekventiel/ stød	RapidCycle™ sekventiel /sekventiel
Magasinvinkel		33°	33°
Søm			
længde	mm	50–90	50–90
sømdiameter	mm	2.8–3.3	2.8–3.3
angle		30–34°	30–34°
vinkel		klippede eller offset runde	klippede eller offset runde
bearbejdningstype		papir eller wiresvejsning	papir eller wiresvejsning
Vægt (uden batteripakke)	kg	3.53	3.53
Drevenuegi	J	105	105
Støjeværdier og vibrationsværdier (triax vector sum) i henhold til EN 60745:			
L_{PA} (lydtryk)	dB(A)	84	85
L_{WA} (lydeffekt)	dB(A)	95	96
K_{WA} (usikkerhed for det angivne lydniveau)	dB(A)	3	3
Vibrationsemissionsværdi a_{H1}			
$a_{H1} =$	m/s ²	3.8	2.5/3.3
Usikkerhed K =	m/s ²	1.5	1.5

Vibrationsemissionsniveauet, der er angivet i dette vejledningsark, er målt i overensstemmelse med en standardiseret test, der er angivet i EN 60745 og kan anvendes til at sammenligne et værktøj med et andet. Det kan anvendes til en foreløbig eksponeringsvurdering.



ADVARSEL: Det angivne vibrationsemissionsniveau repræsenterer værktøjets hovedanvendelsesområder. Hvis værktøjet anvendes til andre formål, med andet tilbehør eller vedligeholdes dårligt, kan vibrationsemissionen imidlertid variere. Det kan forøge eksponeringsniveauet over den samlede arbejdsperiode markant.

Et estimat af eksponeringsniveauet for vibration bør også tage højde for de gange, værktøjet slukkes, eller når det kører men ikke bruges til at arbejde. Det kan mindske eksponeringsniveauet over den samlede arbejdsperiode markant.

Identificér yderligere sikkerhedsforanstaltninger for at beskytte operatøren mod vibrationens effekter, som f.eks.: vedligehold værktøjet og tilbehøret, hold hænderne varme, organisation af arbejdsmonstre.

DANSK

Batteripakke	DCB180	DCB181	DCB182
Batteritype	Li-Ion	Li-Ion	Li-Ion
Spænding V_{DC}	18	18	18
Kapacitet A_h	3,0	1,5	4,0
Vægt kg	0,64	0,35	0,61

Batteripakke	DCB183	DCB184	DCB185
Batteritype	Li-Ion	Li-Ion	Li-Ion
Spænding V_{DC}	18	18	18
Kapacitet A_h	2,0	5,0	1,3
Vægt kg	0,40	0,62	0,35

Oplader	DCB105		
Netspænding V_{AC}	230		
Batteritype	10.8, 14.4, 18 Li-Ion		
Ca. opladningstid min af batteripakke	25 (1.3 Ah)	30 (1.5 Ah)	40 (2.0 Ah)
	55 (3.0 Ah)	70 (4.0 Ah)	90 (5.0 Ah)
Vægt kg	0.49		

Sikringer			
Europa	230 V værktøj	10 ampere, strømforsyning	

Definitioner: Sikkerhedsråd

Nedenstående definitioner beskriver sikkerhedsniveauet for hvert signalord. Læs vejledningen og læg mærke til disse symboler.



FARE: Angiver en overhængende farlig situation, der – hvis den ikke undgås – kan resultere i **døden eller alvorlige kvæstelser**.



ADVARSEL: Angiver en mulig farlig situation, der – hvis den ikke undgås – kan resultere i **døden eller alvorlige kvæstelser**.



FORSIGTIG: Angiver en mulig farlig situation, der – hvis den ikke undgås – kan resultere i **mindre eller moderat personskade**.

BEMÆRK: Angiver en handling, der **ikke er forbundet med personskade**, men som **kan resultere i produktskade**.



Betyder fare for elektrisk stød.



Betyder risiko for brand.

EF-overensstemmelseserklæring

MASKINDIREKTIV



LEDNINGSFRI SØMPISTOL DCN692, DCN695

DEWALT erklærer, at produkterne beskrevet under **Tekniske data** er udformet i overensstemmelse med: 2006/42/EF, EN 60745-1, EN 60745-2-16.

Disse produkter overholder også direktivet 2004/108/EF og 2011/65/EU. Kontakt DEWALT på følgende adresse for yderligere oplysninger eller se bagsiden af manualen.

Undertegnede er ansvarlig for kompilering af den tekniske fil og udsteder denne erklæring på vegne af DEWALT.

Horst Grossmann
Vicepræsident for Maskinteknik
DEWALT, Richard-Klinger-Straße 11,
D-65510, Idstein, Tyskland
02.02.2015



ADVARSEL: For at reducere risikoen for personskade bør du læse betjeningsvejledningen.

Generelle sikkerhedsadvarsler for elværktøjer



ADVARSEL! Læs alle sikkerhedsadvarsler og alle instruktioner. Manglende overholdelse af advarsler og instruktioner kan medføre elektrisk stød, brand og/eller alvorlig personskade.

GEM ALLE ADVARSLER OG INSTRUKTIONER TIL SENERE BRUG

Termen "elværktøj" i advarslerne refererer til dit elektroniske (ledning) eller batteribetjente (trådløse) elværktøj.

1) SIKKERHED I ARBEJDSOMRÅDET

- Sørg for, at arbejdsområdet er rent og godt oplyst.** Rodede eller mørke områder giver anledning til ulykker.
- Undlad at benytte elektrisk værktøj i en eksplosionsfarlig atmosfære, som f.eks. ved tilstedeværelsen af brændbare**

væsker, gasser eller støv. Elværktøj danner gnister, der kan antænde støv eller dampe.

- c) **Hold børn og omkringstående på afstand, når der anvendes elektrisk værktøj.** Distractioner kan medføre, at du mister kontrollen.

2) ELEKTRISK SIKKERHED

- a) **Stik på elektrisk værktøj skal passe til stikkontakten. Stikket må aldrig modificeres på nogen måde. Undlad at bruge adapterstik sammen med jordforbundet elektrisk værktøj.** Umodificerede stik og dertil passende stikkontakter reducerer risikoen for elektrisk stød.
- b) **Undgå kropskontakt med jordforbundne overflader, såsom rør, radiatorer, komfurer og køleskabe.** Der er øget risiko for elektrisk stød, hvis din krop er jordforbundet.
- c) **Undlad at udsætte elektrisk værktøj for regn eller våde forhold.** Hvis der trænger vand ind i et elektrisk værktøj, øges risikoen for elektrisk stød.
- d) **Undlad at udsætte ledningen for overlast. Brug aldrig ledningen til at bære, trække værktøjet eller trække det ud af stikkontakten. Hold ledningen borte fra varme, olie, skarpe kanter og bevægelige dele.** Beskadigede eller sammenfiltrede ledninger øger risikoen for elektrisk stød.
- e) **Når elektrisk værktøj benyttes udendørs, skal der anvendes en forlængerledning, som er egnet til udendørs brug.** Brug af en ledning, der er egnet til udendørs brug, reducerer risikoen for elektrisk stød.
- f) **Hvis det ikke kan undgås at betjene et elektrisk værktøj i et fugtigt område, benyt en strømforsyning, der er beskyttet af en fejlstrømsafbryder.** Ved at benytte en fejlstrømsafbryder reduceres risikoen for elektrisk stød.

3) PERSONLIG SIKKERHED

- a) **Vær opmærksom, pas på hvad du foretager dig, og brug sund fornuft, når du benytter et elektrisk værktøj. Betjen ikke værktøjet, hvis du er træt, påvirket af narkotika, alkohol eller medicin.** Et øjeblik uopmærksomhed under anvendelse af et elektrisk værktøj kan forårsage alvorlig personskade.
- b) **Brug personligt sikkerhedsudstyr. Bær altid beskyttelsesbriller.** Sikkerhedsudstyr, såsom støvmaske, skridsikre sikkerhedssko, sikkerhedshjelm eller høreværn, brugt når omstændighederne foreskriver det, reducerer omfanget af personskader.

- c) **Undgå utilsigtet start. Sørg for, at der er slukket for kontakten, inden værktøjet tilsluttes en strømkilde og/eller batterienhed, samles op eller bæres.** Når elektrisk værktøj bæres med fingeren på kontakten eller tilsluttes, når kontakten er tændt, giver det anledning til ulykker.
- d) **Fjern eventuelle justerings- eller skrueøgler, før det elektriske værktøj startes.** En skrueøgle eller anden nøgle, der bliver siddende på en roterende del af elektrisk værktøj, kan give anledning til personskade
- e) **Undlad at række for langt. Hold hele tiden en god fodstilling og balance.** Dette giver bedre kontrol af det elektriske værktøj, når uventede situationer opstår.
- f) **Bær hensigtsmæssig påklædning. Bær ikke løst tøj eller smykker. Hold dit hår, tøj og handsker væk fra bevægelige dele.** Løstsiddende tøj, smykker eller langt hår kan blive fanget i bevægelige dele.
- g) **Hvis der anvendes støvudsugnings- eller støvopsamlingsudstyr, skal dette tilsluttes og anvendes rigtigt.** Anvendelse af støvopsamlingsudstyr kan begrænse farer forårsaget af støv.

4) ANVENDELSE OG VEDLIGEHOLDELSE AF ELEKTRISK VÆRKTØJ

- a) **Undlad at bruge magt over for det elektriske værktøj. Brug det værktøj, der er bedst egnet til det arbejde, der skal udføres.** Værktøjet vil klare opgaven bedre og mere sikkert med den ydelse, som det er beregnet til.
- b) **Undlad at benytte elektrisk værktøj, hvis kontakten ikke tænder og slukker for det.** Alt elektrisk værktøj, der ikke kan kontrolleres med kontakten, er farligt og skal repareres.
- c) **Træk stikket ud af stikkontakten og/eller batterienheden fra det elektriske værktøj, før det elektriske værktøj justeres, dets tilbehør udskiftes, eller det stilles til opbevaring.** Sådanne forebyggende sikkerhedsforanstaltninger mindsker risikoen for, at værktøjet startes utilsigtet.
- d) **Opbevar elektrisk værktøj uden for rækkevidde af børn, og tillad ikke personer, som ikke er bekendt med dette elektriske værktøj eller disse instruktioner, at betjene værktøjet.** Elektrisk værktøj er farligt i hænderne på personer, som ikke er instrueret i brugen deraf.
- e) **Vedligeholdelse af elektrisk værktøj. Undersøg om bevægelige dele sidder skævt, binder eller er gået itu såvel som**

andre forhold, der kan påvirke betjeningen af værktøjet. Hvis det elektriske værktøj er beskadiget, skal det repareres før brug. Mange ulykker er forårsaget af dårligt vedligeholdt værktøj.

- f) **Hold skæreværktøj skarpe og rene.** Ordentligt vedligeholdt skæreværktøj med skarpe skærekanten har mindre tilbøjelighed til at binde og er lettere at styre.
- g) **Brug elektrisk værktøj, tilbehør, bor, osv. i overensstemmelse med disse instruktioner, idet der tages hensyn til arbejdsforholdene og den opgave, som skal udføres.** Brug af elektrisk værktøj til andre opgaver end dem, det er beregnet til, kan resultere i en farlig situation.

5) ANVENDELSE OG VEDLIGEHOLDELSE AF BATTERI

- a) **Må kun genoplades med den oplader, som er angivet af fabrikanten.** En oplader, der er beregnet til en bestemt type batteripakke, kan udgøre en brandrisiko, hvis den bruges med en anden type batteripakke.
- b) **Brug kun elektrisk værktøj med de batteripakker, der er beregnet til hver enkelt type.** Brug af andre batteripakker kan skabe risiko for personskade og brand.
- c) **Når en batteripakke ikke er i brug, skal den holdes borte fra andre metalgenstande, såsom papirclips, mønter, nøgler, søm, skruer og andre små metalgenstande, der kan danne forbindelse mellem to elektriske kontaktflader.** Kortslutninger mellem batterikontakter kan forårsage forbrænding eller brand.
- d) **Hvis en batteripakke udsættes for overlast, kan der sive væske ud. Undgå kontakt.** Hvis væsken berøres ved et tilfælde, skal der skylles med masser af vand. Hvis der kommer væske i øjnene, skal der desuden søges lægehjælp. Batterivæske kan forårsage irritation eller forbrænding.

6) SERVICE

- a) **Elektrisk værktøj skal serviceres af en kvalificeret servicetekniker, som udelukkende benytter identiske reservedele.** Derved sikres det, at værktøjets driftssikkerhed opretholdes.

Sikkerhedsinstruktioner for trådløse sømpistoler

- **Sørg altid for, at værktøjet er forsynet med lukkemekanismer.** Skødesløs håndtering af sømpistolens kan medføre uventet udløsning af lukkemekanismer og personskader.

- **Ret ikke værktøjet imod dig selv eller nogen i nærheden.** Uventet udløsning vil løsne lukkemekanismen og medføre personskade.
- **Aktivér kun værktøjet, når det er sikkert placeret imod et arbejdsområde.** Hvis værktøjet ikke har kontakt til arbejdsområdet, kan lukkemekanismen blive afledt væk fra dit mål.
- **Slå strømmen fra værktøjet, hvis lukkemekanismen blokeres i værktøjet.** Når du frigør en blokeret lukkemekanisme, kan sømpistolens blive aktiveret ved et uheld, hvis strømmen er tilsluttet.
- **Brug ikke denne sømpistol til fastgørelse af kabler.** Den er ikke designet til installation af elkabler og kan beskadige isoleringen på elkabler og kan fremkalde elektrisk chok eller brandfare.
 - Bær altid sikkerhedsbriller.
 - Bær altid høreværn.
 - Brug kun den type søm, der er angivet i vejledningen.
 - Undlad at montere værktøjet på noget stativ i understøttelsesøjemed.
 - Undlad at afmontere eller blokere nogen dele af sømpistolens så som kontaktudløseren.
 - Før udførelsen af en opgave skal det kontrolleres, at sikkerheds- og aftrækermekanismen fungerer korrekt, og at alle bolte og møtrikker er ordentligt fastspændt.
 - Anvend ikke DCN692
 - ved skift fra et sted til et andet, der involverer brug af stilladser, trapper, stiger eller stige-lignende konstruktioner, f.eks. taglægter osv.;
 - ved lukning æsker eller kasser;
 - ved montering af transportsystemers sikkerhedssystemer, f.eks. på køretøjer, vogne, osv.
- For undtagelser kontrollér de lokale arbejdspladsregulativer
- Kontrollér altid de lokale arbejdspladsregulativer.
- Værktøjet må ikke bruges som hammer.
- Sømpistolens må aldrig affyres ud i luften.
- Når værktøjet bæres omkring i arbejdsområdet må dette aldrig gøres med aftrækkeren aktiveret.
- Tag hensyn til forholdene på arbejdsområdet. Sømmene kan trænge igennem tynde arbejdsområder eller smutte på arbejdsområdets hjørner og kanter og derved forårsage fare for personskade.

- Undlad at drive søm tæt på arbejdsemnets kant.
- Undlad at drive søm oven på andre søm.

Restrisici

De følgende risici er uløseligt forbundet med brugen af disse maskiner:

- Skader som følge af ukorrekt håndtering af værktøjet.
- Skader som følge af ukorrekt håndtering af værktøjet.
- Stramning af muskler i arme og hænder, især ved arbejde over hovedhøjde. Hold altid regelmæssige pauser når du arbejder i længere tid ad gangen.

På trods af overholdelsen af de relevante sikkerhedsregler og brug af sikkerhedsudstyr kan visse restrisici ikke undgås. Disse omfatter:

- Hørenedsættelse.
- Risiko for personskade som følge af flyvende partikler.
- Risiko for personskade som følge af forlænget brug.
- Tab af kontrol som følge af tilbageslag.
- Risiko for personskade på grund af spidse punkter, skarpe hjørner eller ukorrekt håndtering af arbejdsemner.
- Risiko for personskade på grund af skarpe hjørner ved udskiftning af søm eller indsættelse af sømstokke.

Mærkning på Værktøjet

Følgende piktogrammer er vist på værktøjet:



Læs brugsvejledningen før brug.



Bær høreværn.



Brug øjeværn.



Sømlængde.



Sømtykkelse.



Kapacitet i magasin.



Magasinvinkel

PLACERING AF DATOKODEN

Datokoden, som også inkluderer fremstillingsåret, er trykt ind i kabinetfladen, der danner monteringsammenføringen mellem værktøj og batteri.

Eksempel:

2015 XX XX

Produktionsår

Vigtig sikkerhedsvejledning for alle batteriopladere

GEM DISSE INSTRUKTIONER: Denne vejledning indeholder vigtige sikkerheds- og driftsinstruktioner for kompatible batteriopladere se **Tekniske data**.

- Før du bruger opladeren, læs alle instruktioner og de sikkerhedsmæssige afmærkninger på opladeren, batteripakken og produktet.



ADVARSEL: Risiko for chok. Lad ikke nogen flydende væsker komme ind i opladeren. Det kan resultere i et elektrisk chok.



FORSIGTIG: Risiko for brand. For at reducere risikoen for kvæstelser, oplad kun DEWALT genopladelige batteripakker. Andre batterityper kan blive overophedet og kan eksplodere og medføre person- og produktskader. Oplad ikke ikke-genopladelige batterier.



FORSIGTIG: Børn skal overvåges for at sikre, at de ikke leger med udstyret.

BEMÆRK: Under bestemte forhold, når opladeren er tilsluttet til strømforsyningen, kan blotlagte opladerkontakter blive kortsluttet af fremmede materialer. Fremmede materialer af en ledende art som for eksempel, men ikke begrænset til ståluld, aluminiumsfolie eller anden koncentration af metalliske partikler skal holdes på afstand af opladerens huller. Tag altid stikket til opladeren ud fra kontakten, når der ikke er indsat en batteripakke. Tag stikket til opladeren ud før forsøg på at rengøre den.

- Forsøg **ALDRIG** at oplade batteripakken med andre opladere end dem, der er omtalt i denne manual. Opladeren og batteripakken er specielt designet til at arbejde sammen.
- Disse opladere er ikke beregnet til anden brug end opladning af DEWALT genopladelige batterier. Al anden brug kan medføre risiko for brand, elektrisk chok eller livsfarlige elektriske stød.

- Udsæt ikke opladeren for regn eller sne.
- Træk i stikket i stedet for ledningen, når opladeren frakobles. Dette vil reducere risikoen for beskadigelse af elstikket og ledningen.
- Sørg for at ledningen er placeret, så den ikke bliver trådt på, snublet over eller på anden måde bliver genstand for skader eller belastning.
- Anvend kun en forlængerledning, når det er absolut nødvendigt. Anvendelse af en ukorrekt forlængerledning kan resultere i risiko for brand, elektrisk chok eller livsfarlige elektriske stød.
- Når en oplader benyttes udendørs, find altid et tørt sted og brug en passende forlængerledning til udendørs brug. Brug af en ledning, der er egnet til udendørs brug, reducerer risikoen for elektrisk stød.
- Anbring ikke noget oven på opladeren eller anbring opladeren på et blødt underlag, der kan blokere ventilationshullerne og medføre for megen intern varme. Anbring opladeren på afstand af alle varmekilder. Opladeren ventileres gennem huller i toppen og bunden af huset.
- Brug ikke opladeren, hvis ledningen eller stikket er beskadiget — få dem omgående udskiftet.
- Brug ikke opladeren, hvis den har fået et hårdt slag er blevet tabt eller blevet beskadiget på anden vis. Tag den med til et autoriseret værksted.
- Demontér ikke opladeren, tag den med til et autoriseret værksted, når service eller reparation er påkrævet. Ukorrekt genmontering kan medføre risiko for elektrisk chok, livsfarlige elektriske stød eller brand.
- Hvis ledningen beskadiges, skal den omgående udskiftes af producenten, hans forhandler eller lignende kvalificeret person for at forebygge enhver risiko.
- Tag stikket til opladeren ud af kontakten før forsøg på nogen form for rengøring. Dette vil reducere risikoen for elektrisk chok. Fjernelse af batteripakken vil ikke reducere denne risiko.
- Forsøg ALDRIG at tilslutte 2 opladere til hinanden.
- Opladeren er designet til at køre på standard 230 V husholdningsstrøm. Forsøg ikke at bruge den med en anden strømstyrke. Dette gælder ikke for opladere til køretøjer.

GEM DISSE INSTRUKTIONER

Opladere

DCB105 opladeren accepterer 10,8 V, 14,4 V og 18 V Li-Ion (DCB121, DCB123, DCB140, DCB141, DCB142, DCB143, DCB180, DCB181, DCB182, DCB183, DCB184 og DCB185) batteripakker.

DEWALT opladere kræver ingen justering og er designet til at være så brugervenlige som muligt.





Opladningsprocedure (fig. 2)

1. Indsæt opladeren i en passende 230 V udgang, før batteripakken indsættes.
2. Indsæt batteripakken (I) i opladeren og kontrollér, at pakken sidder godt fast i opladeren. Det røde (opladnings) lys vil blinke hele tiden og angive, at opladningsprocessen er startet.
3. Når batteriet er helt opladet, er den røde lampe konstant på ON. Batteriet er helt opladet og kan hermed anvendes eller efterlades i opladeren.

BEMÆRK: For at sikre maksimal ydeevne og levetid for Li-Ion batterier skal batteripakken lades helt op, før den anvendes første gang.

Opladningsproces

Se tabellen nedenfor for batteripakkens opladestatus.

Ladeindikatorer: DCB105	
	oplader — — — — — — — —
	fuldt opladet — — — — — — — —
	forsinkelse ved varmt/koldt batteri — • — • — • —
	udskift batteripakke • • • • • • • • • •

Kompatible oplader(e) vil ikke oplade en defekt batteripakke. Opladeren vil angive defekt batteri ved at nægte at lyse eller ved at vise problem pakke eller oplader blinkmønster.

BEMÆRK: Dette kan også betyde et problem med opladeren.

Hvis opladeren angiver et problem, tag opladeren og batteripakken med hen til et autoriseret servicecenter for at blive kontrolleret.

VARM/KOLD PAKKEFORSINKELSE

Når opladeren sporer et batteri, der er for varmt eller for koldt, starter den automatisk en varm/kold pakkeforsinkelse og indstiller opladningen, indtil batteriet har nået en passende temperatur. Opladeren skifter derefter automatisk til pakkeopladningsfunktion. Denne funktion sikrer maksimal batterilevetid.

En kold batteripakke vil oplade med ca. halvdelen af hastigheden for en varm batteripakke. Batteripakken vil oplade ved den lavere hastighed gennem hele opladningscyklussen og vil ikke vende tilbage til maksimal opladningshastighed, selvom batteriet varmer.

KUN LITHIUM-ION-BATTERIPAKKER

XR Li-Ion værktøjerne er designet med et elektronisk beskyttelsessystem, der vil beskytte batteriet imod overbelastning, overopvarmning eller dyb afladning.

Værktøjet vil automatisk slå fra, hvis det elektroniske beskyttelsessystem aktiveres. Hvis dette sker, anbring li-ion batteriet på opladeren, indtil det er helt opladet.

Vigtig sikkerhedsvejledning for alle batteripakker

Sørg for at oplyse katalognummer og spænding ved bestilling af nye batteripakker.

Batteripakken er ikke fuldt opladet, når du køber det. Før du bruger batteripakken og opladeren, læs sikkerhedsinstruktionerne nedenfor og følg derefter de angivne procedurer.

LÆS ALLE INSTRUKTIONER

- **Oplad ikke eller brug batteripakken i en eksplosionsfarlig atmosfære, som f.eks. ved tilstedeværelsen af brændbare væsker, gasser eller støv.** Isætning eller udtagning af batteripakken fra opladeren kan antænde støv eller dampe.
- **Tving aldrig batteripakken ind i opladeren. Foretag ikke nogen ændringer på batteripakken, så den kan passe ind i en ikke kompatibel oplader, da batteripakken kan blive sprængt og kan medføre personskader.**
- **Oplad kun batteripakker i DEWALT opladere.**
- **Sprøjt IKKE på den eller nedsænk den i vand eller andre væsker.**
- **Opbevar eller brug ikke værktøjet og batteripakken på steder, hvor temperaturen kan nå op på eller overstige 40 °C (105 °F) (som f.eks. uden for skure eller metalbygninger om sommeren).**
- **For de bedste resultater kontrollér at batteripakken er fuldt opladet før brug.**



ADVARSEL: Forsøg aldrig at åbne batteripakken. Hvis batteripakken er revnet eller beskadiget, indsæt den ikke i opladeren. Undgå at mase, tabe eller beskadige batteripakken. Anvend ikke en batteripakke eller oplader, der har fået et hårdt slag, er blevet tabt, kørt

over eller blevet beskadiget på anden vis (f.eks. stukket med en nål, slået med en hammer, trådt på). Det kan medføre elektriske chok eller livsfarlige elektriske stød. Beskadigede batteripakker skal returneres til forhandleren for genanvendelse.



FORSIGTIG: Placér værktøjet på siden på et fast underlag, hvor det ikke medfører fare for at vælte eller falde, når det ikke er i brug. Visse værktøjer med store batteripakker kan stå oprejst på batteripakken, men kan være lette at vælte.

SPECIFIKKE SIKKERHEDSINSTRUKTIONER FOR LITHIUM-ION (Li-Ion)

- **Brænd ikke batteripakken, selv hvis den er svært beskadiget eller helt opslidt.** Batteripakken kan eksplodere i åben ild. Der dannes giftige dampe og stoffer ved forbrænding af lithium-ion-batteripakker.
- **Hvis batteriets indhold kommer i kontakt med huden, skal området omgående vaskes med mild sæbe og vand.** Hvis batterivæske kommer i øjnene, lad vand løbe over det åbne øje i 15 minutter, eller indtil irritationen ophører. Hvis det er nødvendigt at søge lægehjælp, består batterielektrolytten af en blanding af flydende organiske karbonater og lithiumsulte.
- **Indholdet af åbnede battericeller kan forårsage luftvejsirritation.** Sørg for frisk luft. Søg lægehjælp, hvis symptomerne vedvarer.



ADVARSEL: Fare for forbrændinger. Batterivæske kan være brændbar, hvis den udsættes for gnister eller åben ild.

Transport

DEWALT batterier opfylder alle gældende skibsfartsregler som foreskrevet af industrien og juridiske standarder, som omfatter FN's anbefalinger om transport af farligt gods, den internationale lufttransportforening (IATA), farligt gods regulativer, de internationale maritime farligt gods (IMDG) regler og den europæiske konvention om international transport af farligt gods ad landevejen (ADR). Litium-ion-celler og batterier er blevet testet i henhold til afsnit 38.3 i FN's anbefalinger om tests og kriterier for transport af farligt gods.

I de fleste tilfælde vil afsendelsen af en DEWALT batteripakke være undtaget fra at blive klassificeret som et fuldt reguleret klasse 9 farligt materiale. Generelt de to tilfælde, der kræver afsende i klasse 9 er:

DANSK

1. Luftfartsforsendelse med mere end to DEWALT litium-ion-batteripakker, når pakken kun indeholder batteripakker (intet værktøj) og
2. Alle forsendelser der indeholder et litium-ion batteri med en energivurdering større end 100 watt timer (Wh). Alle litium-ion batterier har W timeberegning markeret på pakken.

Uanset om en forsendelse anses for at være undtaget eller fuldt reguleret, er det speditorernes ansvar at rådføre sig med de seneste regler for emballerings-, mærknings- og dokumentationskrav.

Transport af batterier kan muligvis forårsage brand, hvis batteripolerne uforvarende kommer i kontakt med ledende materialer. Ved transport af batterier sørg for, at batteriets poler er beskyttet og godt isoleret fra materialer, der kan komme i kontakt med dem og forårsage en kortslutning.

Oplysningerne i dette afsnit i vejledningen er givet i god tro og menes at være korrekte på det tidspunkt, hvor dokumentet blev oprettet. Men der gives ingen garanti, udtrykt eller underforstået. Det er købers ansvar at sikre, at vedkommendes aktiviteter er i overensstemmelse med de gældende regulativer.

Batteripakke

BATTERITYPE

DCN692 og DCN695 kører på 18 volt batteripakker.

DCB180, DCB181, DCB182, DCB183, DCB184 eller DCB185 batteripakker kan bruges. Se **Tekniske data** for flere informationer.

Anbefalet opbevaring

1. Det bedste opbevaringssted er køligt og tørt, hvor den ikke udsættes for direkte sollys og ekstrem varme eller kulde. For optimal batteriydelse og -liv skal du opbevare batteripakker ved stuetemperatur, når de ikke er i brug.
2. For langtids opbevaring anbefales det at opbevare en fuldt opladet batteripakke et køligt, tørt sted uden for opladeren for optimale resultater.

BEMÆRK: Batteripakker bør ikke opbevares helt tømt for opladning. Batteripakken skal genoplades før brug.

Mærkater på oplader og batteripakke

Udover de piktogrammer, der anvendes i denne vejledning, kan mærkater på opladeren og batteripakken vise de følgende piktogrammer:



Læs brugsvejledningen før brug.



Se **Tekniske data** vedrørende opladningstid.



Batteri oplader.



Batteri opladt.



Batteri defekt.



Forsinkelse ved varmt/koldt batteri.



Berør aldrig kontaktflader med strømførende genstande.



Beskadigede batteripakker må ikke oplades.



Må ikke udsættes for vand.



Defekte ledninger skal udskiftes omgående.



Oplad kun mellem 4 °C og 40 °C.



Kun til indendørs brug.



Tag hensyn til miljøet ved bortskaffelse af batteripakken.

LI-ION



Oplad kun DEWALT batteripakker med de specielle DEWALT opladere. Opladning af andre typer batteripakker end de specielle DEWALT batterier med en DEWALT oplader, kan få dem til at sprænges eller føre til andre farlige situationer.



Destruér ikke batteripakken.

Pakkens indhold

Pakken indeholder:

- 1 Sømpistol
- 1 Oplader (kun P2 modeller)
- 2 Batteripakker (kun P2 modeller)
- 1 Intet mærke-spids
- 1 Værktøjskasse (kun P2 modeller)
- 1 Brugsvejledning

BEMÆRK: Batteripakker og opladere medfølger ikke til N-modeller.

- *Kontrollér for eventuelle skader på værktøjet, dele og tilbehør, der kan være opstået under transport.*
- *Tag dig tid til at læse denne vejledning grundigt og forstå den før betjening.*

Beskrivelse (fig. 1)



ADVARSEL: Modificér aldrig elektrisk værktøj eller nogen dele deraf. Det kan medføre materiale- eller personskade.

- Udløser
- Udløssersikkerhedslås
- Kontaktudløser
- Hjul til justering af dybde
- Indikatorlys for lavt batteri & blokering/ fastlåsning
- Udløsergreb for fastlåsning
- Magasin
- Skubberlås
- Funktionsvælger
- Roterende spær/bæltekrog
- Indbygget sekskantnøgle
- Batteripakke
- Intet mærke-spids
- Hastighedsvælger

TILSIGTET BRUG

De ledningsfrie DCN692 og DCN695 sømpistoler er blevet designet til at drive søm ind i arbejdsemner af træ.

DCN692 ledningsfrie sømpistol er designet til sekventielle/stødvirkende funktioner. Denne sømpistol er designet for sekventielle/stødvirkende funktioner **MÅ ALDRIG** anvende på stilladser, trapper, stiger eller stige-lignende konstruktioner, f.eks. taglægter osv. For undtagelser kontrollér de lokale arbejdspladsregulativer.

DCN695 ledningsfrie sømpistol er kun designet til sekventiel brug enten i standard sekventiel funktion eller RapidCycle™ sekventiel funktion for hurtigere sømning. Sømpistoler designet for kun sekventiel funktion **MÅ** anvendes på stilladser, trapper, stiger eller stige-lignende konstruktioner, f.eks. taglægter osv.

MÅ IKKE anvendes under våde forhold eller i nærheden af brændbare væsker eller gasser.

Disse ledningsfrie sømpistoler er professionelle værktøjsmaskiner.

LAD IKKE børn komme i kontakt med værktøjet. Overvågning er påkrævet, når uerfarne brugere anvender dette værktøj.

- Dette produkt er ikke beregnet til anvendelse af personer (inklusive børn) med nedsatte fysiske, sensoriske eller mentale handicaps; mangel på erfaringer, viden eller færdigheder, medmindre de er under overvågning af en person, der er ansvarlig for deres sikkerhed. Børn må aldrig efterlades alene med dette produkt.

Elektrisk sikkerhed

Den elektriske motor er konstrueret til bare én spænding. Kontrollér altid, at batteripakken svarer til spændingen på mærkepladen. Kontrollér også, at spændingen på din oplader svarer til din el-netspænding.



Din DEWALT-oplader er dobbeltisoleret i overensstemmelse med EN 60335. Derfor kræves der ingen jordledning.

Hvis strømledningen er beskadiget, skal den erstattes af en specialfremstillet ledning, der fås gennem DEWALT's serviceorganisation.

Brug af forlængerledning

Der bør ikke benyttes en forlængerledning, medmindre det er absolut nødvendigt. Brug en godkendt forlængerledning, der er egnet til strømforsyningen til din oplader (se **Tekniske data**). Den minimale lederstørrelse er 1 mm²; den maksimale længde er 30 m.

Ved brug af en kabeltromle skal kablet altid rulles helt ud.

SAMLING OG JUSTERING



ADVARSEL: Fjern altid batteripakken før samling og justering. Slå altid værktøjet fra, før du indsætter eller fjerner batteripakken.



ADVARSEL: Anvend kun DEWALT-batteripakker og -opladere.

Isætning og Udtagning af Batteripakken fra Værktøjet (fig. 2)



ADVARSEL: For at mindske risikoen for alvorlige personskader, skal du slukke for værktøjet og tage batteriet ud, før du foretager justeringer eller fjerner/installerer tilbehør. Start ved et uheld kan medføre skader.

DANSK

BEMÆRK: Kontrollér at din batteripakke (l) er helt opladet. De leverede batteripakker er ikke nødvendigvis helt opladede.

SÅDAN INSTALLERES BATTERIPAKKEN I VÆRKTØJETS HÅNDTAG

1. Justér kærven indvendigt i værktøjets håndtag med batteripakken (l).
2. Skub batteripakken helt ind i håndtaget, indtil du hører låsen klikke på plads.

SÅDAN FJERNES BATTERIPAKKEN FRA VÆRKTØJET

1. Tryk på udløsningsknappen (o) og skub batteripakken ud fra værktøjets håndtag.
2. Sæt batteripakken i opladeren som beskrevet i opladerafsnittet i denne vejledning.

BATTERIPAKKER TIL BRÆNDSTOFMÅLER (FIG. 2, 2A)

Nogle DEWALT batteripakker indeholder en brændstofmåler, som består af tre grønne LED lys, som angiver niveauet for den resterende opladning i batteripakken.

Du aktiverer brændstofmåleren ved at trykke på og holde brændstofmålerknappen (p) nede. En kombination af de tre grønne LED lys vil lyse og angive niveauet for den resterende opladning. Når niveauet for opladning i batteriet ligger under den brugbare grænse, lyser brændstofmåleren ikke, og batteriet skal genoplades.

BEMÆRK: Brændstofmåleren giver kun en indikation af den opladning, der rester i batteripakken. Den angiver ikke værktøjets funktionalitet og er underlagt variation baseret på produktkomponenter, temperatur og slutbrugeranvendelse.

BEMÆRK: Opbevar ikke værktøjet med isat batteripakke. For at forebygge beskadigelse af pakken og for at sikre lang levetid for batteriet, skal batteripakker tages ud af værktøjet eller opladeren og skal opbevares på et køligt, tørt sted.

Drejning af spær/bæltkrog (fig. 6)

Spær/bæltkrog (j) kan nemt placeres til venstre eller højre for værktøjet, så den passer til venstre- eller højrehåandede brugere.

Hvis brug af krogen overhovedet ikke ønskes, kan den drejes til forsiden eller bagsiden af håndtaget.

Ladning af Værktøj (fig. 4)



ADVARSEL: Lås altid værktøjet og frakobl batteripakken før ilægning og udtagning af fastgørelseselementer.

1. Skub den fjederbelastede skubberlås (h) til bunden af magasinet til at låse den på plads.
2. Vælg en passende sømtype. (Se **Tekniske data**.) DEWALT vil altid anbefale, at du bruger DEWALT søm af eget fabrikat.



ADVARSEL: Da andet tilbehør end det, som stilles til rådighed af DEWALT, ikke er afprøvet med dette produkt, kan det være farligt at bruge sådant tilbehør med dette værktøj. For at mindske risikoen for personskade, må dette produkt kun anvendes med tilbehør, som anbefales af DEWALT.

3. Indsæt sømmene i ladningsspalten på siden af magasinet. Sørg for at fastgørelseselementerne kører på deres hoveder i sømkanalen.
4. Luk magasinet ved at udløse skubberlåsen. Lad låsen glide forsigtigt fremad og aktivere sømstrimlen.

Tør brandlås

Sømpistolen er udstyret med en tør brandlås, som forhindrer værktøjet i at blive aktiveret, når magasinet næsten er tomt. Når der er ca. 7 til 9 søm tilbage i magasinet, aktiveres værktøjets tørre brandlås. **SeFyldning af værktøjet** for at genopfylde en stok med kollationerede søm

BEMÆRK: Hvis der lægges kraftig vægt på værktøjet er det muligt at tilsidesætte låsen. Dette beskytter værktøjet fra mulig skade, hvis det tabes.

Justering af indslåningsdybden (fig. 5)

Sømmets indslåningsdybde kan justeres ved hjælp af dybdejusteringshjulet.

1. Til at drive sømmet fladt, drej dybdejusteringshjulet (d) mod venstre, imod symbolet for fladt søm.
2. Til at drive sømmet dybere, drej dybdejusteringshjulet (d) mod højre, imod symbolet for dybere søm.

Valg af funktion (fig. 1)

DCN692

Du vælger den sekventielt virkende funktion ved at skubbe funktionsvælgeren (i) til at vise symbolet (/) for et enkelt søm .

Du vælger den stødvirkende funktion ved at skubbe funktionsvælgeren (i) til at vise symbolet (//) for tre søm.

BEMÆRK: Maksimal strømstyrke til at drive lange søm i opnået i sekventiel funktion, begræns derfor brugen af stødfunktionen ved inddrivning af lange søm.

DCN695

Du vælger standard sekventiel funktion ved at skubbe funktionsvælgeren (l) til at vise enkelt pil (◀) symbolet.

Du vælger RapidCycle™ sekventiel funktion ved at skubbe funktionsvælgeren (l) til at vise dobbelt pil (◀◀) symbolet.

BEMÆRK: Batterilevetid i RapidCycle™ sekventiel funktion vil blive kortere end i standard sekventiel funktion. Du opnår maksimal batterilevetid ved at lade værktøjet stå i standard sekventiel funktion.

BEMÆRK: Batterilevetiden vil blive kortere i hurtig sekventiel funktion end i standard sekventiel funktion. Du opnår maksimal batterilevetid ved at lade værktøjet stå i standard sekventiel funktion.

Valg af hastighed (fig. 1)

Denne sømpistol er udstyret med en dobbelthastighedsvælger (n) placeret på foden.

- For kortere søm, vælg hastighed 1 ved at indstille vælgeren til positionen yderst til venstre.
- For længere søm og hårdere opgaver, vælg hastighed 2 ved at indstille vælgeren til positionen yderst til højre.

I tilfælde af, at sømmene ikke kører i dybden i hastighedsindstilling 1, kan du være nødt til at skifte til hastighedsindstilling 2 for at få mere kraft.

BEMÆRK: Affyring af søm under en længde på 71 mm ved hjælp af hastighedsindstilling 2 vil give ekstra slitage på dit værktøj og kan resultere i tidlige fejl.

Hastighedsindstilling	Fordel	Opgave	Typisk sømlængde
2	Strømstyrke til affyring af længere søm	Stolpearbejde	71 – 90 mm
		Tømmerstokke	
		Bjælker	
1	Øget slidstyrke på værktøjet, øget batteriliv, øget affyringshastighed, mindre tilbageslag	Bindingsværk	50 – 70 mm
		Gulvbelægning	
		Beklædning	
		Hegnsmaterialer	
		Bræddebeklædning	
Lægter			

BETJENING

Brugsvejledning



ADVARSEL: Overhold altid sikkerhedsvejledningen og de gældende regler. Der kan være lokale arbejdspladsregulativer, der gælder, som forbyder brugen af stødfunktionen ved visse anvendelser.



ADVARSEL: For at reducere risikoen for personskade, sluk og tag batteripakken af, inden der foretages justeringer eller afmontering/installation af udstyr eller tilbehør. Utilsigtet start kan medføre kvæstelser.

Korrekt Håndposition (fig. 7)



ADVARSEL: For at reducere risikoen for personskade skal du **ALTID** anvende den rette håndposition som vist.



ADVARSEL: For at reducere risikoen for alvorlig personskade skal du **ALTID** holde godt fast i tilfælde af en pludselig reaktion.

Korrekt håndposition kræver en hånd på hovedhåndtaget (r) som vist.

Klargøring af Værktøjet (fig. 1)

1. Fjern batteripakken (l) fra værktøjet og kontrollér, at værktøjet er låst.
2. Tag alle søm ud af magasinet (g).
3. Kontrollér at kontaktudløseren (c) kan bevæges frit.
4. Læg sømmene tilbage i magasinet.
5. Indsæt batteripakken.



ADVARSEL: Brug ikke værktøjet, hvis kontaktudløseren eller sømskubberen ikke kan bevæges frit.

BEMÆRK: Der må **IKKE** sprøjtes eller på nogen anden måde påføres smøremidler eller rengøringsmidler i værktøjet. Dette kan påvirke værktøjets levetid og ydelse i alvorlig grad.



Indkøring af værktøjet

Bemærk venligst at dette værktøj skal have en indkøringsperiode, før det kan virke med fuld kraft på grund af dele, som har brug for at komme i indgreb med hinanden. Det kan ske, at værktøjet ikke affyrer lange søm konsekvent i niveau i denne periode.

Efter affyring af mellem 500 og 1000 søm skulle værktøjet være indkørt og kan arbejde med fuld kapacitet.

Aktivering af værktøjet (fig. 1)

Værktøjet kan betjenes i en af to funktioner: sekventiel handlingsfunktion eller stødvirkende handlingsfunktion.

SEKVENSIINDSTILLING

Sekvensindstillingen bruges til intermitterende affyring, når der er brug for en omhyggelig og meget nøjagtig placering. Det giver også den maksimale strømstyrke til at drive de længste søm ind.

1. Vælg ved hjælp af funktionsvalgkontakten (i) den sekventielt virkende funktion (↗) eller (↙).
2. Løsn udløsesikkerhedslåsen (b).
3. Skub kontaktudløseren (c) ind mod arbejdsfladen.
4. Træk i aftrækkeren (a) for at aktivere værktøjet.
5. Udløs udløseren og hæv sømmet fra arbejdsfladen.
6. Gentag trinene 3–5 for at aktivere det næste søm.

STØDVIRKENDE HANDLINGS FUNKTION (DCN692)

Stødfunktionen bruges til hurtig sømning på flade, stationære overflader og er typisk mest effektiv ved inddrivning af kortere søm.

1. Vælg stødindstillingen med funktionsomskifteren (l) (///).
2. Løsn udløsesikkerhedslåsen (b).
3. Et enkelt søm kan drives ind ved at benytte værktøjet som beskrevet for sekventiel brug:
 - a. Skub kontaktudløseren (c) ind mod arbejdsfladen.
 - b. Træk i aftrækkeren (a) for at aktivere værktøjet. Hver gang der trækkes i aftrækkeren med kontaktudløseren presset ind mod arbejdsfladen, drives et søm ind.
4. Flere søm drives ind ved at trykke og holde aftrækkeren (a) inde og derefter skubbe kontaktudløseren (c) gentagne gange mod arbejdsfladen.



ADVARSEL: Hold ikke aftrækkeren trykket ned, når værktøjet ikke er i brug. Behold udløsesikkerhedslåsen (b) i låst position for at undgå, at den går i gang ved en fejltagelse, når værktøjet ikke er i brug.

5. Ved skift mellem sekventielle og stødvirkende funktioner, kan det være nødvendigt at justere indslåningsdybden. Se **Justering af indslåningsdybden** for instruktioner.

RAPIDCYCLE™ FUNKTION (DCN695)

RapidCycle™ funktionen er ideel, når brugeren affyrer mange søm i en sekvens og har brug for hurtigere bevægelse. Værktøjet kører stadig i en fuld sekventiel funktion, men motoren gør sig klar til det næste søm umiddelbart efter affyring for at minimere ventetiden, indtil motoren kommer op i fart.

1. Brug funktionsvalgkontakten (i) til at vælge RapidCycle™ funktionen (◀▶).
2. Løsn udløsesikkerhedslåsen (b).
3. For affyring af et enkelt søm betjen værktøjet som beskrevet for den sekventielt virkende funktion:
 - a. Skub kontaktudløseren (c) ind mod arbejdsfladen.
 - b. Træk i aftrækkerkontakten (a) for at aktivere værktøjet. (Du vil høre, at motoren kører op, efter sømmet er blevet affyret).
4. Du affyrer flere søm ved at gentage vejledningen i punkt 3 ovenfor. Hvis du ikke affyrer et søm inden for 2 sekunder efter den foregående, vil motoren køre i frigear.

Anvendelse af udløsesikkerhedslåsen (fig. 3)

Alle DEWALT sømpistoler er udstyret med en udløsesikkerhedslås (b) som når den skubbes til højre som vist i figur 3, forhindrer værktøjet i at affyre et søm ved at låse udløseren og ved at omlede strømmen til motoren.

Når udløsesikkerhedslåsen er trykket til venstre, vil værktøjet være fuldt funktionsdygtigt. Udløsesikkerhedslåsen skal altid være slået til, når der foretages justeringer, eller når værktøjet ikke er direkte i brug.

Intet-mærkespids (fig. 1)

Når du bruger dette værktøj på materialer, som du ikke ønsker at lave mærker på, som fx træbeklædning, skal du bruge intet-mærkespidsen (m) af plastik over kontaktspiden (c).

BEMÆRK: For maksimal affyrringsdybde især med lange søm, skal det, der ikke er dækket et mærke, fjernes.

Lysdiodeindikator(fig. 1)

Din sømpistol er udstyret med to lysdiodeindikatorlys (e) som er placeret bag på værktøjet lige under bagdækslet. Se også **Fejlfinding** for flere instruktioner.

	— — — — —	LAVT BATTERI Udskift batteriet med en opladet pakke.
	• • • • •	VARM PAKKE Lad batteriet afkøle eller udskift det med en kold pakke.
	— — — — —	BLOKERINGS-/FASTLÅSNINGSTILSTAND Drej på udløsergrebet for at udløse fastlåsnings. Se Udløsning af fastlåsnings .
	— — — — —	VARMT VÆRKTØJ Lad værktøjet afkøle før du fortsætter med at bruge det.
 ELLER 	— — — — — • • • • • eller enhver anden kombination.	FEJL Nulstil værktøjet ved at udtage og genindsætte batteripakken eller ved at slå udløserlåsen til og fra. Hvis fejlkoden stadig er der, tag værktøjet med hen til et autoriseret DEWALT værksted.

Udløsning af fastlåsnings (fig. 1, 3)

Hvis sømpistolen anvendes i til en hård opgave, hvor al tilgængelig energi i motoren bruges til at drive en fastgørelse, kan værktøjet gå i stå. Indslåningsbladet afsluttede ikke kørselscyklussen, og indikatorlyset (e) for blokering/fastlåsnings vil blinke. Drej udløsergrebet (f) til at udløse fastlåsnings på værktøjet, og mekanismen udløses. Hvis indslåningsbladet ikke automatisk vender tilbage til startpositionen, fortsæt til **Udtagning af fastklemte søm**. Hvis enheden fortsætter er fastlåst, skal du gennemgå valgfunktionen, længden på materialet og fastgørelseselementet for at sikre, at opgaven ikke er for hård.

Hvis der forekommer kontinuerlige stop, kig på valg af hastighed. Afhængigt af opgaven kan det være nødvendigt at indstille til en anden hastighed.

Udtagning af fastklemte søm (fig. 1, 3)

Hvis et søm sætter sig fast i spidsen, vil indikatorlyset (e) for blokering/fastlåsnings blinke.

BEMÆRK: Stoppet kan være et resultat af ophobning af snavs i næsekanalen. Kontrollér og fjern omgående eventuelt snavs som skitseret nedenfor, hvis du bemærker ændringer af værktøjets ydeevne.

1. Tag batteripakken ud af værktøjet og aktivér udløserikkerhedslåsen (b).
2. Skub den fjederbelastede skubberlås (h) til bunden af magasinet til at låse den på plads og tøm sømstrimlen.
3. Løsn ved hjælp af det medfølgende unbracoværktøj (k) de to sekskantbolte (q) øverst i magasinet.
4. Drej magasinet (g) fremad.
5. Tag det fastklemte/bøjede søm ud. Brug eventuelt en tang. Fjern om nødvendigt evt. snavs i sømkanalen.

6. Hvis indslåningsbladet er i nedad position, drej udløsergrebet (f) ovenpå sømmet.

BEMÆRK: Hvis indslåningsbladet ikke nulstilles efter drejning af udløsergrebet til at udløse fastlåsnings, manuel nulstilling af bladet med en lang skruestrækker kan blive nødvendig.

7. Drej magasinet tilbage til positionen under værktøjsnæsen og spænd sekskantboltene (q).
8. Sæt igen batteripakken i.

BEMÆRK: Værktøjet vil deaktivere sig selv og vil ikke nulstille, før batteripakken er taget ud og genindsat.

9. Læg igen søm i magasinet (se **Fyldning af værktøjet**).

10. Udløs skubberlåsen (h).

11. Deaktivér udløserikkerhedslåsen (b) når du er klar til at fortsætte med at sømme.

Hvis sømmene tit sidder fast i spidsen, få værktøjet efterstet af et autoriseret DEWALT serviceværksted.

VEDLIGEHOLDELSE

Dit DEWALT-elværktøj er beregnet til langvarig brug med minimal vedligeholdelse. Værktøjets fortsatte tilfredsstillende drift afhænger af korrekt vedligeholdelse og rengøring af værktøjet.



ADVARSEL: For at reducere risikoen for alvorlig personskade skal værktøjet slukkes og batteripakken fjernes, før der foretages nogen

former for justering eller af-/påmontering af værktøjsdele eller tilbehør. Utilsigtet start kan forårsage personskade.

Der kan ikke udføres service på opladeren eller batteripakken. Der er ingen dele inden i, der kan repareres.



Smøring

Dette elektriske værktøj skal ikke smøres yderligere.

BEMÆRK: Der må **IKKE** sprøjtes eller på nogen anden måde påføres smøremidler eller rengøringsmidler i værktøjet. Dette kan påvirke værktøjets levetid og ydelse i alvorlig grad.



Rengøring

ADVARSEL: Blæs støv og snavs ud af hovedhuset med tør luft, lige så snart der samler sig snavs i og omkring luftaftrækket. Bær godkendte beskyttelsesbriller og godkendt støvmaske ved udførelse af denne procedure.

ADVARSEL: Brug aldrig opløsningsmidler eller andre kraftige kemikalier til at rengøre værktøjets ikke-metalliske dele. Disse kemikalier kan svække de materialer, der anvendes i disse dele. Brug en klud, der kun er fugtet med vand og mild sæbe. Lad aldrig væske trænge ind i værktøjet, og nedsænk aldrig nogen del af værktøjet i væske.

RENGØRINGSINSTRUKTIONER FOR OPLADEREN

ADVARSEL: Fare for elektrisk stød. Afbryd strømforsyningen til opladeren før rengøring. Snavs og fedt kan fjernes fra opladerens yderside med en klud eller blød børste, der ikke er af metal. Brug ikke vand eller rengøringsmidler.

Valgfrit tilbehør



ADVARSEL: Da andet tilbehør end det, som stilles til rådighed af DEWALT, ikke er afprøvet med dette produkt, kan det være farligt at bruge sådant tilbehør med dette værktøj. For at mindske risikoen for personskade, må dette produkt kun anvendes med tilbehør, som anbefales af DEWALT.

Kontakt forhandleren for yderligere oplysninger om korrekt tilbehør.

DCN6901 OMBYTNINGSSÆT TIL RETURFJEDER (FIG. 8A-8E)

I tidens løb – vil indslåningsbladets returfjedre blive slidte, og det kan være nødvendigt at udskifte dem. Det vil være indlysende, at fjedrene skal udskiftes, hvis indslåningsbladet ikke vender tilbage efter hvert skud. Du kan kontrollere det ved at åbne magasinet som nævnt i afsnittet **Udtagning af fastklemte søm**, og hvis fjedrene er slidte, kan du flytte bladet frem og tilbage i sømkanalen med meget lidt modstand.

Værktøjet er designet på en sådan måde, at det er muligt at udskifte returfjedrene på mindre end 5 minutter på stedet ved brug af tilbehør DCN6901-XJ.



ADVARSEL: For din egen sikkerhed, læs betjeningsvejledningen for værktøjet før du bruger noget tilbehør. Hvis du undlader at følge disse advarsler, kan det medføre personskade og alvorlig beskadigelse af værktøjet og tilbehøret. Brug kun identiske udskiftningsdele ved servicering af dette værktøj.

BEMÆRK: Alle mekaniske dele i fjederombytningssettet til fjederen er vist for nemheds skyld og kontrol vedrørende indeslutning. Sættet indeholder også en pakke Loctite klæbemiddel til brug i trin 9. Se figur 8e..

SÅDAN UDSKIFTES KNÆKKEDE RETURFJEDRE:

BEMÆRK: Fjedre bør udskiftes parvis og kun ved anvendelse af det korrekte DEWALT ombytnings sæt til tilbehørsfjedre.

1. Løsn ved hjælp af den vedlagte nøgle (k) de to skruer (aa) på hver side af enheden. Se figur 8a.
2. Fjern retursystemet (bb) fra enheden. Se figur 8b.
3. Skub fjederskinneklipsen (cc) af fjederskinne (dd). Se figur 8c.

4. Vrid og fjern fjederstødfangeren (ee) og fjern spændeskiven (ff) og returfjederen (gg). Se figur 8c.
5. Monter den nye returfjeder og spændeskive på fjederskinen (dd). Mens fjederen presses sammen med spændeskiven tæt ved den modsatte ende af skinen, vrid den nye fjeders stødfanger, indtil den er forbi rillen (nh) til fjederens skinneclips.
6. Monter den nye fjederrilleclips, så den sidder godt fast og anbring stødfangeren imod clipsen.
7. Gentag trinene 3–6 for den næste fjeder.

BEMÆRK: Kontrollér profilens tilbagevenden ved at skubbe profilen op ad fjederrillen og lade den køre. Den bør vende tilbage på grund af kraften fra fjedrene.

8. Skub retursystemet (bb) tilbage i enheden. Se figur 8d. Det er vigtigt at afprøve justering af profilen og svinghjulet, før retursystemet skrues tilbage på enheden. Dette kan gøres ved at tilslutte et batteri og skubbe og derefter udløse næsen på enheden imod en bænk eller en hård overflade. Dette vil starte motorspining.

BEMÆRK: Når profilen og svinghjulet er rettet korrekt ind, vil du høre, at motoren går i frigear fra fuld hastighed. Hvis profilen og svinghjulet ikke er korrekt rettet ind, er det muligt, at motoren ikke vil starte, kan gå meget hurtigere ned i fart end normalt sammen med en høj skurrende lyd fra enheden. Hvis dette sker skal retursystemet udtages og genindsættes.

9. Når retursystemet er bragt korrekt, åbn den medfølgende pose med Loctite®* og påfør lidt på gevindet på de to skruer (aa) og monter igen de to skruer ved hjælp af nøglen og stram dem godt. Se figur 8e.



ADVARSEL: Kontrollér altid enheden ved at affyre korte søm ind i blødt træ for at sikre, at værktøjet arbejder korrekt. Hvis værktøjet ikke arbejder korrekt, kontakt omgående et anerkendt DEWALT servicecenter.



ADVARSEL: LOCTITE® POSENS INDHOLD KAN IRRITERE ØJNE, HUD OG ÅNDEDRÆTSSYSTEM. BRUG AL INDHOLDET EFTER ÅBNING. Indånd ikke røg. Få det ikke i øjnene eller på hud eller klæder. Brug det kun i et godt ventileret område. Hold det uden for børns rækkevidde.

FØRSTEHJÆLPSBEHANDLING: Indeholder polyglycol dimethacrylat, polyglycol-oleat propylenglycol,

titandioxid og cumenhydroperoxid. Hvis det sluges, kontakt omgående den nærmeste skadestue eller en læge. Fremtving ikke opkastning. Hvis det er indåndet, flyt personen ud i frisk luft. Hvis i øjnene, skyl dem med vand i 15 minutter. Søg lægehjælp. Hvis på huden, skyl godt med vand. Hvis på klæder, tag dem af.

*Loctite® er et registreret varemærke tilhørende Henkel Corp.

Miljøbeskyttelse



Særskiit bortskaffelse. Dette produkt må ikke bortskaffes sammen med almindeligt husholdningsaffald.

Hvis du på noget tidspunkt finder det nødvendigt at udskifte dit DEWALT-produkt, eller hvis det ikke længere tjener det tiltænkte formål, må det ikke bortskaffes med almindeligt husholdningsaffald. Sørg for, at dette produkt bortskaffes særskiit.



Særskiit bortskaffelse af brugte produkter og emballage gør det muligt at genbruge materialer og anvende dem på ny. Genanvendelse af genbrugsmaterialer bidrager til at forhindre forurening af miljøet og reducerer behovet for råmaterialer.

Lokale forskrifter muliggør i nogen tilfælde særskiit bortskaffelse af elektriske produkter fra husholdningen, ved kommunale affaldsdepoter eller hos forhandleren i forbindelse med køb af et nyt produkt.

DEWALT har stillet faciliteter til rådighed til indsamling og genbrug af udslidte DEWALT-produkter. For at benytte sig af denne service kan man returnere produktet til et hvilket som helst autoriseret serviceværksted, der modtager det på vore vegne.

Du kan finde ud af, hvor det nærmeste autoriserede serviceværksted befinder sig ved at kontakte dit lokale DEWALT-kontor på den adresse, der er angivet i denne manual. Alternativt findes der en liste over autoriserede DEWALT-serviceværksteder og detaljerede oplysninger om vores eftersalgsservice og kontakter på følgende internetadresse:

www.2helpU.com



Genopladelig batteripakke

Dette batteri har en lang levetid, men skal udskiftes, når det ikke afgiver tilstrækkelig effekt ved opgaver, der før var lette at udføre. Ved afslutningen af batteriets rimelige levetid bortskaffes det på en miljøsikker måde:

- Sørg for, at batteripakken er helt afladet og tag den derpå ud af værktøjet.
- Li-Ion celler er genanvendelige. Tag dem med til din forhandler eller til den lokale genbrugsplads. De indsamlede batteripakker vil blive genanvendt eller korrekt bortskaffet.

GARANTI

DEWALT er sikker på produkternes kvalitet og tilbyder en enestående garanti til professionelle brugere af dette værktøj. Denne garantierklæring er en tilføjelse til dine kontraktmæssige rettigheder som professionel bruger eller dine lovbefalede rettigheder som privat ikke-professionel bruger og påvirker dem på ingen måde. Garantien er gyldig inden for medlemsstaterne af Den Europæiske Union og Det Europæiske Frihandelsområde.

• 30 DAGES RISIKOFRI TILFREDSHEDSGARANTI •

Hvis du ikke er fuldt tilfreds med dit DEWALT værktøj, kan du returnere det inden for 30 dage, komplet som købt, til den forhandler, hvor værktøjet blev købt og få alle pengene refunderet eller bytte det. Produktet skal have været underlagt almindelig brug og slid, og der skal fremvises gyldig kvittering.

• ET ÅRS FULD GARANTI •

Hvis dit DEWALT produkt bliver defekt på grund af fejlbehæftede materialer eller produktionsfejl inden for 12 måneder fra købsdatoen, garanterer DEWALT gratis udskiftning af alle defekte dele eller gratis udskiftning af enheden efter vores valg under forudsætning af, at:

- Produktet ikke er blevet misbrugt;
- Der ikke er forsøgt reparationer af uautoriserede personer;
- Købsbeviset fremvises;
- Produktet returneres komplet med alle originale komponenter;

Slitagedele er ikke dækket af garantien. Disse dele er klinger, returjædre på klinger og gummikofangere.

Hvis du ønsker at reklamere, kontakt din forhandler eller find adressen på dit nærmeste autoriserede DEWALT serviceværksted i DEWALT kataloget eller kontakt dit DEWALT kontor på den adresse, der er opgivet i denne manual. Der findes en liste over autoriserede DEWALT serviceværksteder og detaljerede oplysninger om vores eftersalgsservice på følgende internetadresse: **www.2helpU.com**.

FEJLFINDINGSVEJLEDNING

MANGE ALMINDELIGE PROBLEMER KAN LET LØSES VED HJÆLP AF SKEMAET NEDENFOR.

For mere alvorlige eller vedvarende problemer
Kontakt din nærmeste autoriserede DEWALT reparatør eller kontakt dit
DEWALT kontor på adressen, der står i denne vejledning.



ADVARSEL: Du nedsætter risikoen for alvorlig personskade ved **ALTID** at frakoble batteripakken fra værktøjet før alle reparationer

SYMPTOM	ÅRSAG	LØS
Motor kører ikke med udløseren trykket ind	Udløserlås i låst position	Lås udløserlåsen op.
	Værktøjet sidder fast og forhindrer motoren i at dreje	Drej udløsergrebet til at udløse fastlåsnings på værktøjet, og mekanismen udløses. Hvis indslåningsbladet ikke vender tilbage, tag batteriet ud og skub manuelt indslåningsbladet tilbage til startposition.
	Værktøjet står i sekventiel aktiveringsfunktion	Tryk først på kontaktspiden før affyring eller skift til stødfunktion (kun DCN692).
	Værktøjets interne elektronik skal nulstilles	Udtag batteriet, vent 3 sekunder og sæt det i igen.
	Motor stopper med at køre efter 5 sekunder	Normal drift, udløs udløseren og tryk den igen ned.
	Poler er snavsede eller ødelagte	Se autoriseret DEWALT reparatør.
	Ødelagt intern elektronik	Se autoriseret DEWALT reparatør.
	Ødelagt udløser	Se autoriseret DEWALT reparatør.
	Batteriet er varmt	Lad batteriet afkøle eller udskift det med en kold pakke.
	Værktøjet er varmt	Lad værktøjet afkøle før du fortsætter med at bruge det.
Motor kører ikke med kontaktspiden trykket ind	Udløserlås i låst position	Lås udløserlåsen op.
	Tør brandlås aktiveret, blokerer kontaktspiden i fuld bevægelse	Læg flere søm i magasinet.
	Værktøjet sidder fast og forhindrer motoren i at dreje	Drej udløsergrebet til at udløse fastlåsnings på værktøjet, og mekanismen udløses. Hvis indslåningsbladet ikke vender tilbage, tag batteriet ud og skub manuelt indslåningsbladet tilbage til startposition.
	Bøjet kontaktudløser	Se autoriseret DEWALT reparatør.
	Motor stopper med at køre efter 5 sekunder	Normal drift, udløs kontaktudløser og tryk den igen ned.
	Poler er snavsede eller ødelagte	Se autoriseret DEWALT reparatør.
	Ødelagt intern elektronik	Se autoriseret DEWALT reparatør.
	Ødelagt udløser	Se autoriseret DEWALT reparatør.
	Batteriet er varmt	Lad batteriet afkøle eller udskift det med en kold pakke.
	Værktøjet er varmt	Lad værktøjet afkøle før du fortsætter med at bruge det.

FEJLFINDINGSVEJLEDNING (fortsat)

SYMPTOM	ÅRSAG	LØS
Værktøjet aktiveres ikke (motoren kører, men vil ikke affyre)	Tør brandlås aktiveret, blokerer kontaktspiden i fuld bevægelse	Læg søm i magasinet.
	Lavt batteri eller ødelagt batteri	Kontrollér opladningsniveau, hvis pakken viser "state-of-charge". Oplad eller udskift om nødvendigt batteripakken.
	Fastklemt søm/indslåningsbladet er ikke vendt tilbage til startposition	Tag batteriet ud, frigør fastklemt søm, køр udløsergrebet til at udløse fastlåsnings frem og tilbage (skub om nødvendigt skubberbladet op manuelt), sæt igen batteripakken i.
	Ødelagt driver/retursamling	Udskift driver/retursamling Se autoriseret DEWALT reparatør.
	Fastklemt intern mekanisme	Se autoriseret DEWALT reparatør.
Motoren starter, men genererer en masse støj	Ødelagt intern elektronik	Se autoriseret DEWALT reparatør.
	Fastklemt søm og indslåningsblad sidder fast i nedad position	Brug udløsergrebet til at udløse fastlåsnings, udred om nødvendigt alle fastklemte søm og returindslåningsbladet manuelt.
Indslåningsbladet sidder fortsat fast i nedad position	Ødelagt driver/retursamling	Udskift driver/retursamling Se autoriseret DEWALT reparatør.
	Fastklemt søm og indslåningsblad sidder fast i nedad position	Brug udløsergrebet til at udløse fastlåsnings, udred om nødvendigt alle fastklemte søm og returindslåningsbladet manuelt.
	Ødelagt driver/retursamling	Udskift driver/retursamling Se autoriseret DEWALT reparatør.
	Længde på materiale og fastgørelseselement	Hvis enheden fortsætter med at gå i stå (tvinger behovet for at dreje udløsergrebet for fastlåsnings) vælg passende længde på materiale og fastgørelseselement, som ikke er for hård til opgaven.
	Snavs i spidsen	Rens spidsområdet og vær meget opmærksom på små stykker brækket søm i stien.
	Værktøj der endnu ikke er indkørt	Nye værktøjer kan tage 500–1000 søm til delene, som har brug for at komme i indgreb med hinanden. Affyr kortere søm i denne periode, hvis der er problemer med at affyre flugtende søm.
Værktøjet kører, men slår ikke sømmene helt i	Anvendelse af forkert hastighed	Hvis du prøver at affyre lange søm med ringskæft i blødt træ eller at affyre søm med ringskæft i hårdt materiale ved hastighed 1 – justér hastighedsindstillingen til position 2.
	Dybdejusteringsindstillingen for overfladisk	Drej dybdeindstilling til en dybere indstilling.
	Værktøjet sidder ikke helt op til arbejdsemnet	Anvend tilstrækkelig kraft til at sikre, at det sidder tæt op ad arbejdsemnet. Se instruktionsvejledningen.
	Stødfunktion valgt med lange søm (DCN692)	Vælg sekventiel funktion.
	Længde på materiale og fastgørelseselement	Hvis enheden fortsætter med at gå i stå (tvinger behovet for at dreje udløsergrebet for fastlåsnings) vælg passende længde på materiale og fastgørelseselement, som ikke er for hård til opgaven.
	Ødelagt eller slidt spids på indslåningsblad	Udskift driver/retursamling. Se autoriseret DEWALT reparatør.
	Værktøj anvendt med intet-mærke-spids	Fjern intet-mærke-spidsen.
Ødelagt aktiveringsmekanisme	Se autoriseret DEWALT reparatør.	

DANSK

FEJLFINDINGSVEJLEDNING (fortsat)

SYMPTOM	ÅRSAG	LØS
Værktøjet kører, men slår ikke sømmene helt i (fortsat)	Værktøj der endnu ikke er indkørt	Nye værktøjer kan tage 500–1000 søm til delene, som har brug for at komme i indgreb med hinanden. Affyr kortere søm i denne periode, hvis der er problemer med at affyre flugtende søm.
	Anvendelse af forkert hastighed	Hvis du prøver at affyre lange søm med ringskaft i blødt træ eller at affyre søm med ringskaft i hårdt materiale ved hastighed 1 – justér hastighedsindstillingen til position 2.
Værktøjet kører, men intet fastgørelseselement køres	Ingen søm i magasinet	Læg søm i magasinet
	Forkert størrelse eller vinkel på søm	Brug kun anbefalede søm. Se Tekniske data .
	Snavs i spidsen	Rens spidsområdet og vær meget opmærksom på små stykker brækket søm i stien.
	Snavs i magasinet	Rens magasinet.
	Slidt magasin	Udskift magasin. Se autoriseret DEWALT reparatør.
	Ødelagt eller slidt indslåningsblad	Udskift indslåningsbladet. Se autoriseret DEWALT reparatør.
	Ødelagt skubbefjeder	Udskift fjeder, kontakt autoriseret DEWALT reparatør.
Fastklemt søm	Forkert størrelse eller vinkel på søm	Brug kun anbefalede søm. Se Tekniske data .
	Magasinskrue ikke sikret efter foregående udredning af fastklemning/inspektion	Sorg for at spænde sekskantbolte på magasinet med den medfølgende skruenøgle.
	Ødelagt eller slidt indslåningsblad	Udskift indslåningsbladet. Se autoriseret DEWALT reparatør.
	Længde på materiale og fastgørelseselement	Hvis enheden fortsætter med at gå i stå (tvinger behovet for at dreje udløsergrebet for fastlåsning) vælg passende længde på materiale og fastgørelseselement, som ikke er for hård til opgaven.
	Snavs i spidsen	Rens spidsområdet og vær meget opmærksom på små stykker brækket søm i stien.
	Slidt magasin	Udskift magasin. Se autoriseret DEWALT reparatør.
	Ødelagt skubbefjeder	Udskift fjeder. Se autoriseret DEWALT reparatør.
	Den tørre brandlås er aktiveret med kun 7-9 søm tilbage i magasinet, og brugeren anvender mange kræfter på at tvinge kontaktspiden til at tilsidesætte låsen	Læg flere søm i magasinet for at deaktivere den tørre brandlås.
	Værktøj der endnu ikke er indkørt	Nye værktøjer kan tage 500–1000 søm til delene, som har brug for at komme i indgreb med hinanden. Affyr kortere søm i denne periode, hvis der er problemer med at affyre flugtende søm.
	Anvendelse af forkert hastighed	Hvis du prøver at affyre lange søm med ringskaft i blødt træ eller at affyre søm med ringskaft i hårdt materiale ved hastighed 1 – justér hastighedsindstillingen til position 2.

18 V XR NAGLER MIT LI-IONEN-AKKU DCN692, DCN695

Herzlichen Glückwunsch!

Sie haben sich für ein Gerät von DEWALT entschieden. Langjährige Erfahrung, sorgfältige Produktentwicklung und Innovation machen DEWALT zu einem zuverlässigen Partner für professionelle Anwender von Elektrowerkzeugen.

Technische Daten

		DCN692	DCN695
Spannung	V_{DC}	18	18
Typ		1	1
Auslösemodus		Sequentiell/ Einzelstoß	RapidCycle™ Sequenziell /Sequenziell
Magazinwinkel		33°	33°
Befestigungsmittel			
Länge	mm	50–90	50–90
Schaftdurchmesser	mm	2.8–3.3	2.8–3.3
Winkel		30–34°	30–34°
Kopfgeometrie		zugeschnittenes oder rundes Offset	zugeschnittenes oder rundes Offset
in loser Form		Papier oder Draht	Papier oder Draht
Gewicht (ohne Akku)	kg	3.53	3.53
Antriebsenergie	J	105	105
Lärmwerte und Vibrationswerte (Triax-Vektorsumme) gemäß EN 60745:			
L_{PA} (Schalldruckpegel)	dB(A)	84	85
L_{WA} (Schalleistung)	dB(A)	95	96
K_{WA} (Unsicherheit für den angegebenen Schallpegel)	dB(A)	3	3
Schwingungsemissionswert a_{H1}			
$a_{H1} =$	m/s^2	3.8	2.5/3.3
Messungenauigkeit $K =$	m/s^2	1.5	1.5

Der in diesem Informationsblatt angegebene Vibrationsemissionswert wurde gemäß einem standardisierten Test laut EN 60745 gemessen und kann für einen Vergleich zwischen zwei Geräten verwendet werden. Er kann zu einer vorläufigen Einschätzung der Exposition verwendet werden.



WARNUNG: Der angegebene Vibrationsemissionswert bezieht sich auf die Hauptanwendung des Gerätes. Wenn das Gerät jedoch für andere Anwendungen, mit anderem Zubehör oder schlecht gewartet eingesetzt wird, kann die Vibrationsemission verschieden

sein. Dies kann den Expositionsgrad über die Gesamtbetriebszeit erheblich erhöhen.

Eine Schätzung der Vibrationsstärke sollte auch berücksichtigen, wie oft das Gerät ausgeschaltet wird oder über welche Zeit es zwar läuft, aber nicht wirklich in Betrieb ist. Dies kann die Exposition über die Gesamtbetriebszeit erheblich mindern.

Es sind zusätzliche Sicherheitsmaßnahmen zum Schutze der Betriebsperson vor den

DEUTSCH

Auswirkungen der Vibration in Betracht zu ziehen, z. B.: Wartung des Gerätes und des Zubehörs, Warmhalten der Hände, Organisation des Arbeitsablaufes.

Akku		DCB180	DCB181	DCB182
Akkutyp		Li-Ion	Li-Ion	Li-Ion
Spannung	V_{GS}	18	18	18
Kapazität	A_h	3,0	1,5	4,0
Gewicht	kg	0,64	0,35	0,61

Akku		DCB183	DCB184	DCB185
Akkutyp		Li-Ion	Li-Ion	Li-Ion
Spannung	V_{GS}	18	18	18
Kapazität	A_h	2,0	5,0	1,3
Gewicht	kg	0,40	0,62	0,35

Ladegerät	DCB105			
Netzspannung	V_{WS}	230		
Akkutyp		10,8 / 14,4 / 18 Li-Ion		
Ungefährer Ladedauer der Akkus	min	25 (1,3 Ah)	30 (1,5 Ah)	40 (2,0 Ah)
		55 (3,0 Ah)	70 (4,0 Ah)	90 (5,0 Ah)
Gewicht	kg	0,49		

Sicherungen	
Europa	230 V Werkzeuge
	10 Ampere Stromversorgung

Definitionen: Sicherheitsrichtlinien

Im Folgenden wird die Relevanz der einzelnen Warnhinweise erklärt. Bitte lesen Sie die Betriebsanleitung und achten Sie auf diese Symbole.



GEFAHR: Weist auf eine unmittelbar drohende gefährliche Situation hin, die, sofern nicht vermieden, **zu tödlichen oder schweren Verletzungen führt.**



WARNUNG: Weist auf eine möglicherweise gefährliche Situation hin, die, sofern nicht vermieden, **zu tödlichen oder schweren Verletzungen führen kann.**



VORSICHT: Weist auf eine möglicherweise gefährliche Situation hin, die, sofern nicht vermieden, **zu leichten oder mittelschweren Verletzungen führen kann.**

HINWEIS: Weist auf ein Verhalten hin, das **nichts mit Verletzungen zu tun hat**, aber, wenn es **nicht vermieden wird**, zu **Sachschäden führen kann.**



Weist auf ein Stromschlagrisiko hin.



Weist auf eine Brandgefahr hin.

EG-Konformitätserklärung

MASCHINENRICHTLINIE



AKKU-STREIFENNAGLER DCN692, DCN695

DEWALT erklärt hiermit, dass diese unter **Technische Daten** beschriebenen Produkte die folgenden Vorschriften erfüllen: 2006/42/EG, EN 60745-1, EN 60745-2-16.

Diese Produkte erfüllen auch die Richtlinie 2004/108/EG und 2011/65/EU. Für weitere Informationen wenden Sie sich bitte an DEWALT unter der folgenden Adresse oder schauen Sie auf der Rückseite dieser Betriebsanleitung nach.

Der Unterzeichnete ist verantwortlich für die Zusammenstellung des technischen Dossiers und gibt diese Erklärung im Namen von DEWALT ab.

H. Großmann

Horst Großmann
Vizepräsident für Konstruktion
DEWALT, Richard-Klinger-Straße 11,
D-65510, Idstein, Deutschland
02.02.2015



WARNUNG: Zur Reduzierung der Verletzungsgefahr bitte die Betriebsanleitung lesen.

Allgemeine Sicherheitswarnhinweise für Elektrowerkzeuge



WARNUNG! Lesen Sie alle Sicherheitswarnhinweise und alle Anweisungen. Das Nichtbeachten von Warnhinweisen und Anweisungen kann zu elektrischem Schlag, Brand und/oder schweren Verletzungen führen.

BEWAHREN SIE ALLE WARNHINWEISE UND ANWEISUNGEN ZUM SPÄTEREN NACHSCHLAGEN AUF

Der Begriff „Elektrowerkzeug“ in den Warnhinweisen bezieht sich auf Ihr netzbetriebenes Elektrowerkzeug (mit Kabel) oder auf Ihr akkubetriebenes (kabelloses) Elektrowerkzeug.

1) SICHERHEIT IM ARBEITSBEREICH

- a) **Halten Sie den Arbeitsbereich sauber und gut ausgeleuchtet.** Unaufgeräumte oder dunkle Bereiche begünstigen Unfälle.
- b) **Betreiben Sie das Elektrowerkzeug nicht in explosionsgefährdeten Umgebungen, in denen sich z. B. brennbare Flüssigkeiten, Gase oder Staub befinden.** Elektrowerkzeuge erzeugen Funken, die den Staub oder die Dämpfe entzünden können.
- c) **Halten Sie Kinder und Zuschauer fern, während Sie ein Elektrogerät betreiben.** Ablenkung kann dazu führen, dass Sie die Kontrolle über das Gerät verlieren.

2) ELEKTRISCHE SICHERHEIT

- a) **Der Stecker des Elektrogerätes muss in die Steckdose passen. Ändern Sie niemals den Stecker in irgendeiner Form. Verwenden Sie keinerlei Adapterstecker an geerdeten Elektrogeräten.** Unveränderte Stecker und passende Steckdosen mindern die Gefahr eines elektrischen Schlages.
- b) **Vermeiden Sie Körperkontakt mit geerdeten Flächen, wie Rohre, Radiatoren, Herde und Kühlgeräte.** Es besteht eine erhöhte Gefahr für einen elektrischen Schlag, wenn Ihr Körper geerdet ist.
- c) **Setzen Sie Elektrogeräte keinem Regen oder feuchter Umgebung aus.** Wenn Wasser in das Elektrogerät eindringt, erhöht sich die Gefahr eines elektrischen Schlages.
- d) **Überlasten Sie das Kabel nicht. Verwenden Sie niemals das Kabel, um das Elektrogerät zu tragen oder durch Ziehen vom Netz zu trennen. Halten Sie das Kabel fern von Hitze, Öl, scharfen Kanten oder beweglichen Teilen.** Beschädigte oder verhedderte Kabel erhöhen die Gefahr eines elektrischen Schlages.
- e) **Wenn Sie ein Elektrogerät im Freien betreiben, verwenden Sie ein für den Außeneinsatz geeignetes Verlängerungskabel.** Die Verwendung von für den Außeneinsatz geeigneten Kabeln mindert die Gefahr eines elektrischen Schlages.

- f) **Wenn der Betrieb eines Elektrogerätes in feuchter Umgebung unumgänglich ist, verwenden Sie eine durch einen Fehlerstromschutzschalter (FI-Schalter oder RCD) geschützte Stromversorgung.** Der Einsatz eines Fehlerstromschutzschalters mindert die Gefahr eines elektrischen Schlages.

3) SICHERHEIT VON PERSONEN

- a) **Seien Sie aufmerksam, achten Sie darauf, was Sie tun, und gehen Sie mit Vernunft an die Arbeit mit einem Elektrowerkzeug. Benutzen Sie kein Elektrowerkzeug, wenn Sie müde sind oder unter dem Einfluss von Drogen, Alkohol oder Medikamenten stehen.** Ein Moment der Unachtsamkeit beim Betrieb eines Elektrogerätes kann zu schweren Verletzungen führen.
- b) **Tragen Sie persönliche Schutzausrüstung und immer eine Schutzbrille.** Das Tragen persönlicher Schutzausrüstung, wie Staubmaske, rutschfeste Sicherheitsschuhe, Schutzhelm oder Gehörschutz, je nach Art und Einsatz des Elektrowerkzeuges, verringert das Risiko von Verletzungen.
- c) **Vermeiden Sie unbeabsichtigtes Starten. Vergewissern Sie sich, dass der Schalter in der AUS-Position ist, bevor Sie das Gerät an die Stromversorgung und/oder an den Akku anschließen oder wenn Sie das Gerät aufnehmen oder tragen.** Wenn Sie beim Tragen des Elektrowerkzeuges den Finger am Schalter haben oder das Gerät eingeschaltet an die Stromversorgung anschließen, kann dies zu Unfällen führen.
- d) **Entfernen Sie alle Einstellschlüssel oder Werkzeuge, bevor Sie das Elektrogerät einschalten.** Werkzeuge oder Schlüssel, die an rotierenden Teilen des Elektrogerätes angebracht sind, können zu Verletzungen führen.
- e) **Vermeiden Sie eine abnormale Körperhaltung. Sorgen Sie für einen sicheren Stand und halten Sie jederzeit das Gleichgewicht.** Dadurch können Sie das Elektrowerkzeug in unerwarteten Situationen besser kontrollieren.
- f) **Tragen Sie geeignete Kleidung. Tragen Sie keine weite Kleidung und keinen Schmuck. Halten Sie Ihre Haare, Kleidung und Handschuhe von beweglichen Teilen fern.** Lose sitzende Kleidung, Schmuck oder lange Haare können sich in den beweglichen Teilen verfangen.
- g) **Wenn Geräte für den Anschluss an eine Staubabsaugung und Staubsammlung vorgesehen sind, vergewissern Sie**

DEUTSCH

sich, dass diese richtig angeschlossen sind und verwendet werden. Der Einsatz von Staubsammlern kann staubbedingte Gefahren mindern.

4) VERWENDUNG UND PFLEGE DES ELEKTROGERÄTES

- a) **Überlasten Sie das Elektrogerät nicht. Verwenden Sie das für Ihre Arbeit passende Elektrogerät.** Das richtige Gerät wird die Aufgabe besser und sicherer erledigen, wenn es bestimmungsgemäß verwendet wird.
- b) **Benutzen Sie kein Elektrowerkzeug, dessen Schalter defekt ist.** Ein Elektrowerkzeug, das sich nicht mehr ein- oder ausschalten lässt, ist gefährlich und muss repariert werden.
- c) **Trennen Sie den Stecker vom Netz und/ oder die Akkus vom Elektrogerät, bevor Sie Einstellungen am Gerät vornehmen, Zubehör wechseln oder es aufbewahren.** Diese Vorbeugemaßnahmen mindern die Gefahr, dass das Elektrogerät unbeabsichtigt startet.
- d) **Bewahren Sie nicht verwendete Elektrogeräte für Kinder unerreichbar auf und lassen Sie nicht zu, dass Personen ohne Erfahrung mit dem Elektrogerät oder mit diesen Anweisungen das Elektrogerät bedienen.** Elektrogeräte sind in den Händen nicht geschulter Personen gefährlich.
- e) **Warten Sie die Elektrogeräte. Prüfen Sie, ob bewegliche Teile verzogen oder ausgeschlagen, ob Teile gebrochen oder in einem Zustand sind, der den Betrieb des Elektrogerätes beeinträchtigen kann. Bei Beschädigungen lassen Sie das Elektrogerät reparieren, bevor Sie es verwenden.** Viele Unfälle entstehen wegen mangelnder Wartung der Elektrogeräte.
- f) **Halten Sie Schneidwerkzeuge scharf und sauber.** Richtig gewartete Schneidwerkzeuge mit scharfen Klingen blockieren seltener und sind leichter unter Kontrolle zu halten.
- g) **Verwenden Sie Elektrogeräte, Zubehör und Einsätze (Bits) usw. gemäß diesen Anweisungen und unter Berücksichtigung der Arbeitsbedingungen und der Aufgabe.** Wenn Sie das Elektrogerät für Aufgaben verwenden, die nicht bestimmungsgemäß sind, kann dies zu gefährlichen Situationen führen.

5) VERWENDUNG UND PFLEGE VON AKKUGERÄTEN

- a) **Laden Sie die Akkus nur in Ladegeräten auf, die vom Hersteller empfohlen werden.** Ein Ladegerät, das für einen bestimmten Akkutyp geeignet ist, kann zu Brandgefahr

führen, wenn es mit einem anderen Akku verwendet wird.

- b) **Verwenden Sie Elektrogeräte nur mit den speziell vorgesehenen Akkus.** Der Einsatz anderer Akkus kann zu Verletzungs- und Brandgefahr führen.
- c) **Wenn Akkus nicht verwendet werden, halten Sie sie von anderen Metallteilen, z. B. Büroklammern, Münzen, Schlüsseln, Nägeln, Schrauben oder anderen kleinen Metallteilen fern, die eine Verbindung zwischen den Polen verursachen können.** Wenn die Akkupole kurzgeschlossen werden, kann dies zu Verbrennungen oder einem Brand führen.
- d) **Bei falscher Anwendung kann Flüssigkeit aus dem Akku austreten. Vermeiden Sie den Kontakt damit. Bei zufälligem Kontakt mit Wasser abspülen. Wenn die Flüssigkeit in die Augen kommt, nehmen Sie zusätzlich ärztliche Hilfe in Anspruch.** Austretende Akkufflüssigkeit kann zu Hautreizungen oder Verbrennungen führen.

6) SERVICE

- a) **Lassen Sie Ihr Elektrowerkzeug nur von qualifiziertem Fachpersonal und nur mit Original-Ersatzteilen reparieren.** Damit wird sichergestellt, dass die Sicherheit des Gerätes erhalten bleibt.

Sicherheitsanweisungen für Akku-Nagelmaschinen

- **Gehen Sie immer davon aus, dass das Werkzeug Nägel enthält.** Die sorglose Behandlung der Nagelmaschine kann zum unerwarteten Abfeuern der Nägel und zu Personenverletzung führen.
- **Richten Sie das Werkzeug nicht auf sich oder jemand in der Nähe.** Bei unerwarteter Auslösung werden Nägel abgegeben, wodurch eine Verletzung verursacht wird.
- **Setzen Sie das Werkzeug nicht in Gang, wenn es nicht fest auf dem Werkstück ruht.** Wenn das Werkzeug keinen Kontakt zum Werkstück hat, kann der Nagel von Ihrem Ziel abgelenkt werden.
- **Trennen Sie das Werkzeug von der Stromquelle ab, wenn der Nagel im Werkzeug klemmt.** Wenn Sie einen klemmenden Nagel entfernen, kann die Nagelmaschine unbeabsichtigt eingeschaltet werden, wenn der Akku sich noch im Gerät befindet.

- **Benutzen Sie diese Nagelmaschine nicht zur Befestigung von Stromkabeln.** Sie ist nicht für die Installation von Stromkabeln bestimmt und kann die Isolierung von Stromkabeln beschädigen, wodurch Stromschlag- oder Brandgefahren verursacht werden.
- Tragen Sie stets eine Schutzbrille.
- Tragen Sie stets einen Gehörschutz.
- Verwenden Sie ausschließlich die im Handbuch angegebenen Befestigungsmittel.
- Verwenden Sie keine Ständer, um das Werkzeug an einer Halterung zu befestigen.
- Zerlegen oder blockieren Sie niemals Teile des Befestigungswerkzeugs, wie beispielsweise den Kontaktanschlag.
- Vergewissern Sie sich vor jeder Arbeit mit dem Gerät, dass der Sicherheits- und Auslösemechanismus einwandfrei arbeitet und sämtliche Muttern und Schrauben fest sitzen.
- Verwenden Sie den DCN692 nicht:
 - wenn Sie von einem Nagelbereich zu einem anderen wechseln und dazu Gerüste, Treppen, Leitern oder leiterähnliche Konstruktionen verwenden, z.B. Dachlatten usw.;
 - beim Verschließen von Kästen oder Kisten;
 - zum Anbringen von Sicherheitssystemen für den Transport, z.B. an Fahrzeugen, Waggons usw..

Ausnahmen entnehmen Sie Ihren örtlichen nationalen Arbeitsplatzvorschriften.
- Immer die lokalen Arbeitsplatzvorschriften beachten.
- Verwenden Sie das Werkzeug nicht als Hammer.
- Lösen Sie das Befestigungswerkzeug niemals im freien Raum aus.
- Tragen Sie das Werkzeug im Arbeitsbereich nur am Griff und niemals mit betätigtem Auslöser.
- Berücksichtigen Sie die Bedingungen im Arbeitsbereich. Befestigungsmittel können dünne Werkstücke durchdringen oder von den Ecken und Kanten des Werkstücks abrutschen, was Personen gefährden kann.
- Schlagen Sie keine Befestigungsmittel in der Nähe der Werkstückkanten ein.
- Schlagen Sie keine Befestigungsmittel über bereits vorhandenen Befestigungsmitteln ein.

Restrisiken

Folgende Risiken sind mit der Verwendung von diesen Maschinen untrennbar verbunden:

- Verletzungen, die durch ungeeignete Behandlung des Werkzeugs verursacht werden.
- Verlust der Kontrolle, weil das Werkzeug nicht fest ergriffen wird.
- Muskelbelastung der Arme und Hände, besonders bei Arbeiten über Kopf. Machen Sie immer regelmäßige Pausen, wenn Sie lange gearbeitet haben.

Trotz Beachtung der geltenden Sicherheitsvorschriften und des Einsatzes von Schutzvorrichtungen können bestimmte Risiken nicht vermieden werden. Diese sind:

- Beeinträchtigung des Gehörs.
- Verletzungsgefahr durch herumfliegende Teilchen.
- Verletzungsgefahr durch andauernden Gebrauch.
- Verlust der Kontrolle durch Rückstoß.
- Verletzungsgefahr durch spitze Stellen, scharfe Kanten und ungeeignete Handhabung des Werkstücks.
- Verletzungsgefahr durch scharfe Kanten, wenn Nägel gewechselt werden oder Nagelstangen eingelegt werden.

Bildzeichen am Werkzeug

Die folgenden Bildzeichen sind am Gerät sichtbar angebracht:



Vor der Verwendung die Betriebsanleitung lesen.



Tragen Sie Gehörschutz.



Tragen Sie Augenschutz.



Nagellänge.



Nagelstärke.



Magazinkapazität.



Geeignete Nagelwinkel.

DEUTSCH

LAGE DES DATUMSCODES

Der Datumcode, der auch das Herstelljahr enthält, ist in die Gehäusefläche geprägt, die die Montagefuge zwischen Gerät und Akku bildet.

Beispiel:

2015 XX XX

Herstelljahr

Wichtige Sicherheitshinweise für alle Akku-Ladegeräte

BEWAHREN SIE DIESE ANWEISUNGEN AUF:

Dieses Handbuch enthält wichtige Sicherheits- und Betriebsanweisungen für kompatible Ladegeräte (siehe **Technische Daten**).

- Lesen Sie vor der Verwendung des Ladegeräts alle Anweisungen und Warnhinweise auf dem Ladegerät und dem Akku.



WARNUNG: Stromschlaggefahr. Keine Flüssigkeiten in das Ladegerät gelangen lassen. Dies kann einen elektrischen Schlag zur Folge haben.



VORSICHT: Verbrennungsgefahr. Zur Reduzierung der Verletzungsgefahr sollten nur Akkus von DEWALT verwendet werden. Andere Akkutypen können sich überhitzen und bersten, was zu Verletzungen und Sachschäden führen kann. Nicht aufladbare Batterien dürfen nicht wieder aufgeladen werden.



VORSICHT: Lassen Sie nicht zu, dass Kinder mit dem Werkzeug spielen.

HINWEIS: Wenn das Ladegerät in die Steckdose gesteckt wird, können die Ladkontakte im Ladegerät unter bestimmten Bedingungen durch Fremdmaterial kurzgeschlossen werden. Leitfähige Fremdmaterialien, z.B. unter anderem Stahlwolle, Alufolie oder angesammelte Metallpartikel, sollten von Hohlräumen des Ladegeräts ferngehalten werden. Ziehen Sie den Netzstecker des Ladegerätes immer aus der Steckdose, wenn kein Akku in der Vertiefung steckt. Ziehen Sie den Netzstecker des Ladegerätes vor dem Reinigen aus der Steckdose.

- **Der Akku darf NIEMALS in einem anderen Ladegerät, außer dem in diesem Handbuch beschriebenen, aufgeladen werden.** Das Ladegerät und der Akku wurden speziell zur gemeinsamen Verwendung konzipiert.

- **Diese Ladegeräte sind ausschließlich für das Laden von DEWALT Akkus bestimmt.** Eine anderweitige Verwendung kann zu Brand führen oder gefährliche oder tödliche Verletzungen durch Elektroschock verursachen.
- **Setzen Sie das Ladegerät weder Regen noch Schnee aus.**
- **Ziehen Sie immer am Stecker und nicht am Kabel, um das Ladegerät von der Stromquelle zu trennen.** Dadurch wird das Risiko einer Beschädigung von Stecker und Kabel reduziert.
- **Verlegen Sie das Netzkabel so, dass niemand darauf treten oder darüber stolpern kann und dass es keinen sonstigen schädlichen Einflüssen oder Belastungen ausgesetzt wird.**
- **Ein Verlängerungskabel sollte nur dann verwendet werden wenn es absolut notwendig ist.** Ein ungeeignetes Verlängerungskabel kann zu Brand führen oder gefährliche oder tödliche Verletzungen durch Elektroschock verursachen.
- **Wenn Sie ein Ladegerät im Freien betreiben, tun Sie dies an einem trockenen Ort und verwenden Sie ein für den Außeneinsatz geeignetes Verlängerungskabel.** Die Verwendung von für den Außeneinsatz geeigneten Kabeln mindert die Gefahr eines elektrischen Schlages.
- **Stellen Sie keine Gegenstände auf das Ladegerät bzw. stellen Sie das Ladegerät nicht auf eine weiche Oberfläche. Dadurch könnten die Lüftungsschlitze blockiert und das Gerät überhitzt werden.** Stellen Sie das Ladegerät von Hitzequellen entfernt auf. Das Ladegerät ist oben und unten am Gehäuse mit Lüftungsschlitzen versehen.
- **Betreiben Sie das Ladegerät nicht mit einem beschädigten Netzkabel oder Netzstecker** — beschädigte Teile sind unverzüglich auszuwechseln.
- **Benutzen Sie das Ladegerät nicht, wenn es einen harten Stoß erlitten hat fallen gelassen oder anderweitig beschädigt wurde.** Bringen Sie es zu einer autorisierten Kundendienststelle.
- **Das Ladegerät darf nicht zerlegt werden. Bringen Sie es zu einer autorisierten Kundendienststelle, wenn es gewartet oder repariert werden muss.** Ein unsachgemäßer Zusammenbau kann gefährliche oder tödliche Verletzungen durch Elektroschock verursachen oder zu Brand führen.

- Zur Vermeidung von Gefahren muss ein beschädigtes Netzkabel unverzüglich vom Hersteller, einer Kundendienststelle oder einer anderen qualifizierten Person ausgetauscht werden.
- **Ziehen Sie den Netzstecker des Ladegerätes vor dem Reinigen aus der Steckdose. Dadurch wird das Risiko eines Stromschlags reduziert. Durch alleiniges Herausnehmen des Akkus wird dieses Risiko nicht reduziert.**
- **Versuchen Sie NIEMALS 2 Ladegeräte miteinander zu verbinden.**
- **Das Ladegerät wurde für den Betrieb mit standardmäßigem 230 V Netzstrom konzipiert. Es darf mit keiner anderen Spannung verwendet werden. Dies gilt nicht für das Fahrzeugladegerät.**

BEWAHREN SIE DIESE ANWEISUNGEN AUF

Ladegeräte

Das Ladegerät DCB105 kann folgende Akkus laden: 10,8 V, 14,4 V und 18 V Li-Ion (DCB121, DCB123, DCB140, DCB141, DCB142, DCB143, DCB180, DCB181, DCB182, DCB183, DCB184 und DCB185).

An DEWALT-Ladegeräten müssen keine Einstellungen vorgenommen werden, und sie wurden für eine möglichst einfache Bedienung konzipiert.

Ladevorgang [Abb. (fig.) 2]





1. Stecken Sie das Ladegerät in eine geeignete Steckdose mit 230 V, bevor Sie den Akku einsetzen.
2. Legen Sie den Akku (I) vollständig in das Ladegerät ein. Die rote Leuchte (Aufladen) blinkt dauerhaft und zeigt dadurch an, dass der Ladevorgang begonnen wurde.
3. Der Ladevorgang ist abgeschlossen, wenn die rote Kontrollleuchte ununterbrochen leuchtet. Der Akku ist vollständig aufgeladen und kann jetzt benutzt oder im Ladegerät belassen werden.

HINWEIS: Um die maximale Lebensdauer der Li-Ion-Akkus zu gewähren, laden Sie den Akkusatz vor der ersten Verwendung vollständig auf.

Aufladen

Siehe Tabelle unten zum Ladezustand der Akkus.

Anzeigen am Ladegerät: DCB105

	Wird geladen	— — — — — — — —
	Vollständig aufgeladen	— — — — — — — —
	Verzögerung heißer/ kalter Akku	— • — • — • —
	Wiedereinsetzen des Akkupacks	• • • • • • • • • •

Diese/s kompatible/n Ladegerät/e lädt keine defekten Akkus auf. Das Ladegerät zeigt einen defekten Akku an, indem es nicht leuchtet oder indem das Blinkmuster für Probleme mit dem Akku oder dem Ladegerät angezeigt werden.

HINWEIS: Dies kann auch auf ein Problem mit dem Ladegerät hinweisen.

Wenn das Ladegerät auf ein Problem hinweist, bringen Sie es zusammen mit dem Akku zur Überprüfung zu einer autorisierten Servicestelle.

VERZÖGERUNG HEISSER/KALTER AKKU

Wenn das Ladegerät erkennt, dass ein Akku zu heiß oder zu kalt ist, startet es automatisch eine „Verzögerung heißer/kalter Akku“, bis der Akku eine angemessene Temperatur erreicht hat. Das Ladegerät schaltet dann automatisch in den Lademodus. Diese Funktion gewährleistet eine maximale Lebensdauer des Akkus.

Ein kalter Akku wird mit etwa der halben Geschwindigkeit eines warmen Akkus geladen. Der Akku wird während des gesamten Ladevorgangs mit der geringeren Geschwindigkeit geladen, die sich auch nicht erhöht, wenn der Akku wärmer wird.

NUR LITHIUM-IONEN-AKKUS

XR Li-Ionen-Werkzeuge sind mit einem elektronischen Schutzsystem ausgestattet, das den Akku vor Überladung, Überhitzung und vollständiger Entladung schützt.

Das Werkzeug wird automatisch ausgeschaltet, sobald sich das elektronische Schutzsystem einschaltet. Wenn dies geschieht, setzen Sie das Li-Ion-Akku in das Ladegerät, bis es vollständig aufgeladen ist.

Wichtige Sicherheitsanweisungen für alle Akkus

Achten Sie beim Bestellen von Ersatzakkus darauf, dass Sie die Katalognummer und die Spannung angeben.

DEUTSCH

Der Akku ist bei der Lieferung nicht vollständig aufgeladen. Lesen Sie vor der Verwendung von Akku und Ladegerät die folgenden Sicherheitsanweisungen und befolgen Sie dann die genannten Schritte zum Aufladen.

LESEN SIE SÄMTLICHE ANWEISUNGEN

- **Laden oder benutzen Sie den Akku nicht in explosionsgefährdeten Umgebungen, in denen sich z. B. brennbare Flüssigkeiten, Gase oder Staub befinden.** Beim Einsetzen und Herausnehmen des Akkus aus dem Ladegerät können sich Staub oder Dämpfe entzünden.
- **Setzen Sie das Akku niemals mit Gewalt in das Ladegerät ein. Führen Sie niemals Änderungen am Akku durch, damit es in ein anderes Ladegerät passt, da das Akku reißen kann, was zu schweren Verletzungen führen kann.**
- **Laden Sie die Akkus nur in ausgewiesenen Ladegeräten von DEWALT auf.**
- **Das Ladegerät KEINEN Spritzern aussetzen und NICHT in Wasser oder andere Flüssigkeiten eintauchen.**
- **Das Werkzeug und den Akku niemals in Bereichen lagern oder verwenden, in denen die Temperatur 40 °C überschreiten könnte (z. B. Scheunen oder Metallgebäude im Sommer).**
- **Um beste Ergebnisse zu erzielen, sollte der Akku vor der Verwendung vollständig aufgeladen werden.**



WARNUNG: Versuchen Sie niemals und unter keinen Umständen, den Akku zu öffnen. Wenn das Akkugehäuse Risse oder Beschädigungen aufweist, darf es nicht in das Ladegerät gelegt werden. Den Akku nicht quetschen, fallen lassen oder beschädigen. Verwenden Sie niemals einen Akku oder ein Ladegerät, wenn sie einen harten Schlag erlitten haben, fallen gelassen, überfahren oder sonst wie beschädigt wurden (z. B. wenn sie mit einem Nagel durchlöchert wurden, mit einem Hammer darauf geschlagen oder getreten wurde). Ein Stromunfall oder ein tödlicher Stromschlag könnte entstehen. Beschädigte Akkus sollten zum Recycling zur Kundendienststelle zurückgebracht werden.



VORSICHT: Wenn das Werkzeug nicht gebraucht wird, muss es seitlich auf eine stabile Fläche

gelegt werden, wo es kein Stolperrisiko darstellt und nicht herunterfallen kann. Manche Werkzeuge mit großen Akkus können aufrecht auf dem Akku stehen, aber leicht umgestoßen werden.

BESONDERE SICHERHEITSANWEISUNGEN FÜR LITHIUMIONEN (Li-Ion) - AKKUS

- **Den Akku nicht verbrennen, auch wenn er stark beschädigt oder vollkommen verschlissen ist.** Der Akku kann im Feuer explodieren. Beim Verbrennen eines Lithiumionen-Akkus entstehen giftige Dämpfe und Stoffe.
- **Wenn der Akkuinhalt mit der Haut in Kontakt kommt, waschen Sie die Stelle sofort mit einer milden Seife und Wasser.** Wenn Akkuflüssigkeit in die Augen gelangt, spülen Sie das offene Auge für 15 Minuten, oder bis die Reizung nachlässt, mit Wasser. Falls Sie sich in ärztliche Behandlung begeben müssen: Das Akkuelektrolyt besteht aus einer Mischung von organischen Karbonaten und Lithiumsalzen.
- **Der Inhalt einer geöffneten Akkuzelle kann Atemwegsreizungen verursachen.** Sorgen Sie für Frischluft. Wenn die Symptome anhalten, begeben Sie sich in ärztliche Behandlung.



WARNUNG: Verbrennungsgefahr. Die Akkuflüssigkeit kann brennbar sein, wenn sie Funken oder einer Flamme ausgesetzt ist.

Transport

DEWALT Akkus erfüllen alle geltenden Transportvorschriften, so wie sie von den Industrie- und Rechtsnormen vorgeschrieben werden, einschließlich der UN-Empfehlungen für die Beförderung gefährlicher Güter; der Vorschriften über die Beförderung gefährlicher Güter der International Air Transport Association (IATA), der International Maritime Dangerous Goods (IMDG) Regulations und der Regelungen des europäischen Übereinkommens über die internationale Beförderung gefährlicher Güter auf der Straße (ADR). Lithium-Ionen-Zellen und -Akkus wurden gemäß Abschnitt 38.3 der „Empfehlungen der Vereinten Nationen zur Beförderung gefährlicher Stoffe, Testhandbuch und Kriterien“ getestet.

In den meisten Fällen wird der Transport eines DEWALT-Akkupacks von der Klassifizierung als vollständig regulierter Gefahrstoff der Klasse 9 ausgenommen. Im Allgemeinen sind die beiden Fälle, wo ein Transport gemäß Klasse 9 erforderlich ist, folgende:

1. Lufttransport von mehr als zwei DEWALT Lithium-Ion-Akkupacks, wenn das Paket nur Akkupacks (und keine Werkzeuge) enthält, und
2. Jeder Transport, in dem ein Lithium-Ionen-Akku mit einer Energiebewertung von mehr als 100 Wattstunden (Wh) enthalten ist. Für alle Lithium-Ionen-Akkus ist die Wattstundenbewertung auf dem Paket angegeben.

Unabhängig davon, ob ein Transport als ausgenommen oder vollständig reguliert gilt, liegt es in der Verantwortung des Versenders, sich über die aktuellen Vorschriften in Bezug auf die Anforderungen für Verpackung, Etikettierung/ Kennzeichnung und Dokumentation zu informieren.

Beim Transport von Akkus können Brände entstehen, wenn die Batterieanschlüsse unbeabsichtigt Kontakt mit leitfähigen Materialien bekommen. Stellen Sie beim Transportieren von Akkus sicher, dass die Batterieanschlüsse geschützt und gut isoliert sind, damit sie nicht in Kontakt mit Materialien kommen können, durch die ein Kurzschluss entstehen kann.

Die Informationen in diesem Abschnitt des Handbuchs werden in gutem Glauben zur Verfügung gestellt und es wird davon ausgegangen, dass sie zum Zeitpunkt der Erstellung des Dokuments genau sind. Jedoch wird keine Garantie, weder ausdrücklich noch implizit, gegeben. Es liegt in der Verantwortung des Kunden sicherzustellen, dass seine Tätigkeiten den geltenden Vorschriften entsprechen.

Akku

AKKUTYP

Für die Modelle DCN692 und DCN695 wird ein 18 Volt Akku eingesetzt.

Die Akkus DCB180, DCB181, DCB182, DCB183, DCB184 oder DCB185 können verwendet werden. Weitere Informationen finden Sie unter **Technische Daten**.

Empfehlungen für die Lagerung

1. Ein idealer Lagerplatz ist kühl und trocken und nicht direktem Sonnenlicht sowie übermäßiger Hitze oder Kälte ausgesetzt. Für eine optimale Akkuleistung und Lebensdauer lagern Sie die Akkus bei Raumtemperatur, wenn sie nicht verwendet werden.
2. Bei längerer Aufbewahrung sollte ein vollständig aufgeladener Akku an einem kühlen, trockenen Ort und außerhalb des Ladegeräts aufbewahrt werden, um optimale Ergebnisse zu erhalten.

HINWEIS: Akkus sollten nicht vollständig entladen aufbewahrt werden. Der Akku muss vor der Verwendung aufgeladen werden.

Schilder am Ladegerät und Akku

Neben den Piktogrammen in dieser Anleitung können sich auf dem Ladegerät und dem Akku folgende Piktogramme befinden:



Vor der Verwendung die Betriebsanleitung lesen.



Die Ladezeit ist den **Technischen Daten** zu entnehmen.



Akku wird geladen.



Akku ist geladen.



Akku ist defekt.



Temperaturverzögerung.



Nicht mit elektrisch leitenden Gegenständen berühren.



Beschädigte Akkus nicht aufladen.



Das Gerät keiner Nässe aussetzen.



Beschädigte Kabel sofort austauschen.



Nur zwischen 4 °C und 40 °C aufladen.



Nur in Innenräumen verwenden.



Akku umweltgerecht entsorgen.



Laden Sie DEWALT-Akkus nur mit den dazu bestimmten DEWALT-Ladegeräten auf. Werden andere Akkus als die dazu bestimmten DEWALT-Akkus mit einem DEWALT-Ladegerät aufgeladen, können diese platzen oder andere gefährliche Situationen verursachen.



Den Akku nicht verbrennen.

Packungsinhalt

Die Packung enthält:

- 1 Nagler
- 1 Ladegerät (nur P2-Modelle)
- 2 Akkupacks (nur P2-Modelle)
- 1 Nichtmarkierungsspitze
- 1 Werkzeugkasten (nur P2-Modelle)
- 1 Betriebsanleitung

HINWEIS: Modelle der N-Serie enthalten keine Akkus und Ladegeräte.

- Prüfen Sie das Gerät, die Teile oder Zubehörteile auf Beschädigungen, die beim Transport entstanden sein könnten.
- Nehmen Sie sich Zeit, die Betriebsanleitung vor Inbetriebnahme sorgfältig zu lesen.

Beschreibung (Abb. 1)



WARNUNG: Nehmen Sie niemals Änderungen am Elektrowerkzeug oder seinen Teilen vor. Dies könnte zu Schäden oder Verletzungen führen.

- a. Auslöseschalter
- b. Sicherheitssperre für Auslöseschalter
- c. Kontaktanschlag
- d. Tiefeneinstellrad
- e. Anzeigelampe für schwachen Akku & Stau/Blockierung
- f. Blockierungslösehebel
- g. Magazin
- h. Schieberriegel
- i. Betriebsartenwahlschalter
- j. Drehbarer Sparren-/Bandhaken
- k. Zugehöriger Inbusschlüssel
- l. Akku
- m. Nichtmarkierungsspitze
- n. Drehzahlwahlschalter

BESTIMMUNGSGEMÄSSE VERWENDUNG

Die Akku-Streifennagler DCN692 und DCN695 wurden zum Einschlagen von Nägeln in Holzwerkstücke konstruiert.

Der kabellose Streifennagler DCN692 ist für die Kontakt- und Sequenzauslösung konzipiert. Dieser Nagler ist für die Kontakt- und Sequenzauslösung konzipiert und **DARF NICHT** auf Gerüsten, Treppen, Leitern oder leiterähnlichen Konstruktionen, z.B. Dachlatten, verwendet werden. Ausnahmen entnehmen Sie Ihren örtlichen nationalen Arbeitsplatzvorschriften.

Der kabellose Streifennagler DCN695 ist nur für den Sequenzmodus konzipiert, und zwar entweder im Standard-Sequenzmodus oder im RapidCycle™-Sequenzmodus für schnelleres Nageln. Nagler, die nur für die Sequenzauslösung konzipiert sind **DÜRFEN** auf Gerüsten, Treppen, Leitern oder leiterähnlichen Konstruktionen, z.B. Dachlatten, verwendet werden.

NICHT VERWENDEN in nasser Umgebung oder in der Nähe von entflammaren Flüssigkeiten oder Gasen.

Diese Akku-Nagelmaschinen sind Elektrogeräte für den professionellen Einsatz.

LASSEN SIE NICHT ZU, dass Kinder in Kontakt mit dem Gerät kommen. Wenn unerfahrene Personen dieses Gerät verwenden, sind diese zu beaufsichtigen.

- Dieses Gerät darf nicht von Personen (einschließlich Kindern) mit eingeschränkten physischen, sensorischen oder mentalen Fähigkeiten oder ohne ausreichende Erfahrung oder Kenntnisse verwendet werden, außer wenn diese Personen von einer Person, die für ihre Sicherheit verantwortlich ist, bei der Verwendung des Geräts beaufsichtigt werden. Lassen Sie nicht zu, dass Kinder mit diesem Produkt allein gelassen werden.

Elektrische Sicherheit

Der Elektromotor wurde für eine einzige Spannung konstruiert. Überprüfen Sie immer, ob die Spannung des Akkus der Spannung auf dem Typenschild entspricht. Stellen Sie auch sicher, dass die Spannung Ihres Ladegeräts der Netzspannung entspricht.



Ihr DeWALT Ladegerät ist gemäß EN 60335 doppelt isoliert. Es muss deshalb nicht geerdet werden.

Wenn das Stromversorgungskabel beschädigt ist, muss es durch ein speziell ausgestattetes Kabel ersetzt werden, dass bei der DeWALT Kundendienstorganisation erhältlich ist.

- (CH)** Bei Ersatz des Netzkabels achten Sie auf Verwendung des Schweizer Netzsteckers.
Typ 11 für Klasse II (Doppelisolierung) – Geräte
Typ 12 für Klasse I (Schutzleiter) – Geräte
- (CH)** Ortsveränderliche Geräte, die im Freien verwendet werden, müssen über einen Fehlerstromschutzschalter angeschlossen werden.

Verwendung eines Verlängerungskabels

Ein Verlängerungskabel sollte nur verwendet werden, wenn es absolut notwendig ist. Verwenden Sie ein zugelassenes Verlängerungskabel, das für die Leistungsaufnahme Ihres Ladegerätes geeignet ist (siehe **Technische Daten**). Der Mindestquerschnitt der Leitungen beträgt 1 mm² und die Höchstlänge beträgt 30 m.

Wenn Sie eine Kabeltrommel verwenden, wickeln Sie das Kabel vollständig ab.

ZUSAMMENBAU UND EINSTELLUNGEN



WARNUNG: Entfernen Sie vor dem Zusammenbauen und Einstellen immer den Akku. Schalten Sie das Werkzeug immer aus, bevor Sie den Akku einsetzen oder entfernen.



WARNUNG: Verwenden Sie nur Akkus und Ladegeräte von DEWALT.

Einsetzen und Entnahme des Akkus aus dem Gerät (Abb. 2)



WARNUNG: Um die Gefahr schwerer Verletzungen zu mindern, sperren Sie das Werkzeug und entfernen Sie den Akku oder trennen Sie ihn vom Netz, bevor Sie Einstellungen vornehmen oder Anbaugeräte oder Zubehör anbringen oder entfernen. Ungewolltes Anlaufen kann Verletzungen verursachen.

HINWEIS: Achten Sie darauf, dass Ihr Akkupack (l) voll geladen ist. Die gelieferten Akkupacks sind nicht unbedingt voll geladen.

EINSETZEN DES AKKUS IN DEN GERÄTEGRIF

1. Richten Sie die Kerbe im Gerätegriff an dem Akku aus (l).
2. Schieben Sie den Akku fest in den Griff, bis er hörbar einrastet.

ENTNAHME DES AKKUS AUS DEM GERÄT

1. Drücken Sie auf den Freigabeknopf (o) und schieben den Akkupack aus dem Werkzeuggriff heraus.
2. Setzen Sie den Akku in das Ladegerät, wie im Abschnitt über das Ladegerät in dieser Betriebsanleitung beschrieben.

AKKU-LADESTANDSANZEIGE (ABB. 2, 2A)

Einige DEWALT-Akkus besitzen eine Ladestandsanzeige mit drei grünen LEDs, die den verbleibenden Ladestand des Akkus anzeigen.

Zum Betätigen der Ladestandsanzeige halten Sie die Taste für die Ladestandsanzeige (p) gedrückt. Eine Kombination der drei grünen LEDs leuchtet auf und zeigt den verbleibenden Ladestand an. Wenn der verbleibende Ladestand im Akku nicht mehr ausreicht, um das Werkzeug zu verwenden, leuchtet die Ladestandsanzeige nicht auf und der Akku muss aufgeladen werden.

HINWEIS: Die Ladestandsanzeige ist nur eine Schätzung des verbleibenden Akku-Ladestands. Sie zeigt nicht die Funktionsfähigkeit des Werkzeugs an und unterliegt Unterschieden, die auf Bauteilen, Temperatur und Anwendungsart des Endbenutzers basieren.

HINWEIS: Lagern Sie das Werkzeug nicht mit eingelegtem Akkupack. Damit der Akkupack nicht beschädigt wird und beste Akkulebensdauer erreicht wird, lagern Sie die Akkupacks außerhalb des Werkzeugs oder Ladegeräts an einer kühlen, trockenen Stelle.

Drehbarer Sparren-/Bandhaken (Abb. 6)

Der Sparren-/Bandhaken (j) kann leicht auf die linke oder rechte Seite des Werkzeugs positioniert werden, um links- oder rechtshändigen Benutzern entgegenzukommen.

Wenn überhaupt kein Haken benutzt wird, kann er am Unterteil des Griffs nach vorn oder hinten gedreht werden.

Laden des Werkzeugs (Abb. 4)



WARNUNG: Sperren Sie das Werkzeug immer und entfernen Sie den Akku, bevor Sie Befestigungsmittel einlegen oder entfernen.

1. Schieben Sie den federbelasteten Schieberiegel (h) zum Unterteil des Magazins, damit er dort einrastet.
2. Wählen Sie den gewünschten Nagelstreifen. (Siehe **Technische Daten**.) DEWALT empfiehlt für alle Anwendungsfälle den Einsatz von DEWALT First Fix Nails.



WARNUNG: Da Zubehör, das nicht von DEWALT angeboten wird, nicht mit diesem Produkt geprüft worden ist, kann die Verwendung von solchem

DEUTSCH

Zubehör an diesem Gerät gefährlich sein. Um das Verletzungsrisiko zu mindern, sollte mit diesem Produkt nur von DEWALT empfohlenes Zubehör verwendet werden.

- Stecken Sie den Nagelstreifen in den Ladeschlitz an der Seite des Magazins. Achten Sie darauf, dass die Befestigungsmittel auf dem Kopf stehend in den Nagelkanal eingesetzt sind.
- Schließen Sie das Magazin, indem Sie den Schieberiegel loslassen. Lassen Sie den Schieberiegel sich vorsichtig nach vorn schieben und die Nagelstange ergreifen.

Trockentrainingssperre

Die Nagelmaschine ist mit einer Trockentrainingssperre ausgestattet, mit der eingeschränkt wird, dass das Werkzeug betätigt wird, wenn das Magazin nahezu leer ist. Wenn etwa 7 bis 9 Nägel im Magazin bleiben, wird die Trockentrainingssperre des Werkzeugs aktiviert. Siehe **Laden des Werkzeugs**, um eine Stange passender Nägel neu zu laden.

HINWEIS: Wenn auf das Werkzeug starke Kräfte aufgewendet werden, kann die Sperre überwunden werden. Hierdurch werden mögliche Schäden vermieden, falls das Werkzeug herunterfällt.

Einstellen der Einschlagtiefe (Abb. 5)

Die Nageleinschlagtiefe kann mit dem Tiefeneinstellrad eingestellt werden.

- Um den Nagel flacher einzuschlagen, drehen Sie das Tiefeneinstellrad (d) nach links zum Flach-Nagel-Symbol.
- Um den Nagel tiefer zu versenken, drehen Sie das Tiefeneinstellrad (d) nach rechts zum Tiefer-Nagel-Symbol.

Wahl der Betriebsart (Abb. 1)

DCN692

Um den sequentiellen Modus auszuwählen, schieben Sie den Betriebsartwahlschalter (i), um das Einzel-Nagel-Symbol (/) anzuzeigen.

Um den Einzelstoßmodus auszuwählen, schieben Sie den Betriebsartwahlschalter (i), um das Drei-Nagel-Symbol (//) anzuzeigen.

HINWEIS: Beim Eintreiben langer Nägel wird die maximale Kraft im Sequenzmodus erreicht; daher sollte der Stoßmodus eingeschränkt werden, wenn längere Nägel eingetrieben werden sollen.

DCN695

Um den Standard-Sequenzmodus auszuwählen, schieben Sie den Betriebsartwahlschalter (i) auf den einzelnen Pfeil (◄).

Um den Standardaktionsmodus RapidCycle™ auszuwählen, schieben Sie den Betriebsartwahlschalter (i) auf den doppelten Pfeil (◄◄).

HINWEIS: Die Lebensdauer der Batterie im sequentiellen Modus RapidCycle™ ist kürzer als im Standard-Sequenzmodus. Wenn Sie das Werkzeug im Standard-Sequenzmodus lassen, hält die Batterie am längsten.

Drehzahlauswahl (Abb. 1)

Dieser Nagler ist am Unterteil mit einem Wahlschalter für zwei Geschwindigkeiten (n) ausgestattet.

- Wählen Sie für kürzere Nägel Geschwindigkeit 1, indem Sie den Schalter ganz nach links stellen.
- Wählen Sie für längere Nägel und anspruchsvollere Anwendungen Geschwindigkeit 2, indem Sie den Schalter ganz nach rechts stellen.

Falls die Nägel mit Geschwindigkeitsstufe 1 nicht ausreichend eingetrieben werden, müssen Sie für mehr Kraft zu Geschwindigkeitsstufe 2 wechseln.

HINWEIS: Wenn Sie Nägel unter 71 mm Länge mit Geschwindigkeitsstufe 2 eintreiben, entsteht an Ihrem Werkzeug übermäßiger Verschleiß und es kann schneller zu Ausfällen kommen.

Geschwindigkeitsstufe	Vorteil	Anwendung	Typische Nagellänge
2	Kraft zum Eintreiben längerer Nägel	Arbeiten mit Bolzen Holzriegel Deckenbalken Holzrahmen Bodenbeläge	71 – 90 mm
1	Erhöhte Haltbarkeit des Werkzeugs, erhöhte Akkulaufzeit, erhöhte Geschwindigkeit beim Eintreiben, weniger Rückstoß	Verkleidungen Zäune Verschalung Holzverlattung	50 – 70 mm

BETRIEB

Betriebsanweisungen



WARNUNG: Beachten Sie immer die Sicherheitsanweisungen und die geltenden Vorschriften. Es können lokale Arbeitsplatzvorschriften gelten, die die Verwendung des Stoßmodus für bestimmten Anwendungen untersagen.



WARNUNG: Um die Gefahr ernsthafter Verletzungen zu reduzieren, muss vor jeder Einstellung und jedem Abnehmen/Installieren von Zubehör das Werkzeug ausgeschaltet und der Akku entfernt werden. Ein unbeabsichtigtes Starten kann zu Verletzungen führen.

Richtige Haltung der Hände (Abb. 7)



WARNUNG: Um die Gefahr schwerer Verletzungen zu mindern, beachten Sie **IMMER** die richtige Haltung der Hände, wie dargestellt.



WARNUNG: Um die Gefahr schwerer Verletzungen zu mindern, halten Sie das Gerät **IMMER** sicher fest und seien Sie auf eine plötzliche Reaktion gefasst.

Bei der korrekten Handposition liegt eine Hand wie abgebildet auf dem Hauptgriff (r).

Vorbereiten des Werkzeugs (Abb. 1)

1. Entfernen Sie den Akku (l) aus dem Werkzeug und überprüfen Sie, ob das Werkzeug gesperrt wurde.
2. Entfernen Sie alle Nägel aus dem Magazin (g).
3. Überprüfen Sie die unbehinderte Bewegung des Kontaktanschlages (c).
4. Füllen Sie Nägel im Magazin nach.
5. Stecken Sie den Akku wieder hinein.



AWARNUNG: Verwenden Sie das Werkzeug nicht, wenn sich der Kontaktanschlag oder der Nagelschieber nicht ungehindert bewegen können.

HINWEIS: Verwenden Sie **NIEMALS** Schmierstoffe oder Reinigungslösungen als Spray oder in sonstiger Form im Inneren des Werkzeugs. Dies kann die Lebensdauer und Leistung des Werkzeugs erheblich beeinträchtigen.



Einlaufen des Werkzeugs

Bitte beachten Sie, dass dieses Werkzeug eine Einlaufzeit benötigt, bevor es mit voller Leistung arbeitet, da einige Teile sich erst verzahnen oder ineinandergreifen müssen. Es kann sein, dass das Werkzeug in diesem Zeitraum lange Nägel nicht konsequent bündig eintreibt.

Nach dem Eintreiben von 500 bis 1000 Nägeln sollte das Werkzeug eingelaufen sein und mit voller Kapazität arbeiten.

Betreiben des Werkzeugs (Abb. 1)

Das Werkzeug kann in einer von zwei Betriebsarten genutzt werden: Sequenzauslösung oder Kontaktauslösung.

EINZELAUSLÖSUNG

Der Einzelauslösemodus wird für das Nageln mit Unterbrechungen verwendet, bei dem ein sehr vorsichtiges und genaues Platzieren gewünscht wird. Er bietet auch die maximale Kraft beim Eintreiben der längsten Nagelarten.

1. Wählen Sie mit dem Betriebsartwahlschalter (i) den Sequenzmodus (↗) oder (↙).
2. Lösen Sie die Auslösersicherheitsperre (b).
3. Drücken Sie den Kontaktanschlag (c) gegen die Arbeitsfläche.
4. Ziehen Sie den Auslöser (a), um das Werkzeug auszulösen.
5. Lösen Sie den Auslöser und heben die Nagelmaschine von der Arbeitsfläche.
6. Wiederholen Sie die Schritte 3-5, um den nächsten Nagel auszulösen.

BETRIEBSART KONTAKTAUSLÖSUNG (DCN692)

Der Stoßmodus ist für das schnelle Nageln auf flachen, unbeweglichen Flächen vorgesehen und am effektivsten, um kürzere Nagelarten einzutreiben.

1. Benutzen Sie den Wahlschalter (i), um die Dauerauslösung (///) zu wählen.
2. Lösen Sie die Auslösersicherheitsperre (b).
3. Um einen einzelnen Nagel einzuschlagen, bedienen Sie das Werkzeug auf die gleiche Art und Weise wie beim Einzelauslösemodus.
 - a. Drücken Sie den Kontaktanschlag (c) gegen die Arbeitsfläche.
 - b. Ziehen Sie den Auslöser (a), um das Werkzeug auszulösen. Jedes Mal, wenn bei gegen die Arbeitsfläche gedrücktem Kontaktanschlag der Auslöser betätigt wird, wird ein Nagel eingeschlagen.

DEUTSCH

- Um mehrere Nägel einzuschlagen, halten Sie den Auslöser (a) gedrückt und drücken Sie den Kontaktanschlag (c) wiederholt gegen die Arbeitsfläche.



WARNUNG: Halten Sie den Auslöser nicht gedrückt, wenn das Werkzeug nicht verwendet wird. Lassen Sie die Auslösersicherheitsperre (b) in der verriegelten Position, um eine unbeabsichtigte Betätigung zu verhindern, wenn das Werkzeug nicht benutzt wird.

- Wenn zwischen den Betriebsarten Sequentiell und Einzelstoß gewechselt wird, kann es notwendig sein, die Einschlagtiefe einzustellen. Siehe **Einstellen der Einschlagtiefe** zu Anweisungen.

RAPIDCYCLE-MODUS (DCN695)

Der RapidCycle™-Modus eignet sich ideal, wenn der Anwender mehrere Nägel nacheinander eintreibt und dabei schneller vorgehen muss. Das Werkzeug arbeitet weiterhin im vollständig sequentiellen Modus, aber der Motor macht sich unmittelbar nach dem Eintreiben für den nächsten Nagel bereit, so dass sich die Wartezeit verkürzt, bis der Motor die richtige Geschwindigkeit erreicht hat.

- Wählen Sie mit dem Betriebsartwahlschalter (i) den RapidCycle™-Modus (◀◀).
- Lösen Sie die Auslösersicherheitsperre (b).
- Um einen einzelnen Nagel einzutreiben, verwenden Sie das Gerät gemäß der Beschreibung für den Sequenzbetrieb:
 - Drücken Sie den Kontaktanschlag (c) gegen das Werkstück.
 - Ziehen Sie den Auslöseschalter (a), um das Werkzeug auszulösen. (Sie hören, wie der Motor schneller wird, nachdem der Nagel eingetrieben wurde.)
- Um mehrere Nägel einzutreiben, wiederholen Sie einfach die Anweisungen unter Punkt 3 oben. Wenn Sie nicht innerhalb von 2 Sekunden nach dem vorherigen einen neuen Nagel eintreiben, wird der Motor langsamer und geht in den Ruhezustand über.

Benutzung der Auslösersperre (Abb. 3)

Alle DEWALT Nagelmaschinen sind mit einer Auslösersperre (b) ausgestattet, die beim Verschieben nach rechts (siehe Abb. 3) verhindert, dass ein Nagel abgefeuert wird, indem der Auslöser

gesperrt wird und der Strom zum Motor umgeleitet wird.

Wenn die Auslösersperre nach links gedrückt wird, ist das Werkzeug voll funktionsfähig. Die Auslösersperre sollte immer verriegelt sein, wenn irgendwelche Einstellungen vorgenommen werden oder das Werkzeug nicht direkt benutzt wird.

Nichtmarkierungsspitze (Abb. 1)



Wenn Sie dieses Werkzeug auf Materialien benutzen, die Sie nicht markieren möchten, wie Holzverkleidung, benutzen Sie die Nichtmarkierungsspitze aus Kunststoff (m) über dem Kontaktanschlag (c).

HINWEIS: Für eine maximale Eintreibtiefe sollte vor allem bei langen Nägeln die Nichtmarkierungsabdeckung entfernt werden.

LED-Anzeiger (Abb. 1)

Ihre Nagelmaschine ist mit zwei LED-Anzeigelampen (e) ausgestattet, die sich auf der Rückseite des Werkzeugs direkt unterhalb der hinteren Kappe befinden. Siehe auch **Fehlersuche** zu weiteren Anweisungen.

		SCHWACHER AKKU Ersetzen Sie den Akku durch einen geladenen Akkupack.
		HEISSER AKKUPACK Lassen Sie den Akkupack abkühlen, oder ersetzen Sie ihn durch einen kühlen Akkupack.
		STAU/ BLOCKIERUNG Drehen Sie den Blockierungs lösehebel, um den Mechanismus freizugeben. Siehe Blockierung lösen .
		HEISSES WERKZEUG Lassen Sie das Werkzeug abkühlen, bevor Sie weitermachen.

 +/ODER 	 oder jede andere Kombination.	FEHLER Setzen Sie das Werkzeug zurück, indem Sie den Akku herausnehmen und wieder einsetzen oder die Auslösesperre aktivieren und wieder deaktivieren. Wenn der Fehlercode weiterhin angezeigt wird, bringen Sie das Werkzeug zu einem autorisierten DEWALT- Servicezentrum.
--	---	---

Blockierung lösen (Abb. 1, 3)

Wenn die Nagelmaschine unter schweren Bedingungen benutzt wird, in denen alle vorhandene Energie im Motor benötigt wird, um einen Nagel einzuschlagen, kann das Werkzeug abgewürgt werden. Die Einschlagklinge hat den Einschlagzyklus nicht beendet, und der Anzeiger für Stau/Blockierung (e) blinkt. Drehen Sie den Blockierungslösehebel (f) am Werkzeug, und der Mechanismus wird freigegeben. Wenn die Einschlagklinge nicht automatisch in die Ausgangsstellung zurückkehrt, fahren Sie mit **Beseitigen eines klemmenden Nagels** fort. Wenn das Gerät immer noch blockiert, untersuchen Sie bitte die Moduseinstellung, das Material und die Nagellänge, um sicher zu sein, dass die Anwendung nicht zu schwer ist.

Wenn das Gerät wiederholt Steckenbleibt, überprüfen Sie die Geschwindigkeitsauswahl. Je nach Anwendung kann eine andere Geschwindigkeitsstufe nötig sein.

Beseitigen eines klemmenden Nagels (Abb. 1, 3)

Wenn ein Nagel im Mundstück eingeklemmt wird, blinkt die Anzeigelampe für Stau/Blockierung (e).

HINWEIS: Der Stau könnte eine Folge von Ablagerungen sein, die sich im Weg zum Mundstück angesammelt haben. Bitte überprüfen Sie das und entfernen Sie sofort alle Fremdkörper wie unten beschrieben, wenn Sie Änderungen an der Leistung des Werkzeugs bemerken.

1. Nehmen Sie den Akkupack aus dem Werkzeug heraus und kuppeln die Auslösersicherheitssperre (b) ein.
2. Schieben Sie den federbelasteten Schieberiegel (h) zum Unterteil des Magazins, damit er dort einrastet, und entladen die Nagelstange.

3. Lösen Sie mit dem mitgelieferten Inbusschlüssel (k) die beiden Sechskantschrauben (q) am Oberteil des Magazins.
4. Drehen Sie das Magazin (g) vorwärts.
5. Entfernen Sie den klemmenden/vorbogenen Nagel gegebenenfalls mit einer Zange. Entfernen Sie sämtliche Verschmutzungen, die sich eventuell im Nagelkanal befinden.
6. Wenn die Einschlagklinge in der unteren Position ist, drehen Sie den Blockierungslösehebel (f) am Oberteil der Nagelmaschine.

HINWEIS: Wenn die Einschlagklinge nach dem Drehen des Blockierungslösehebels nicht zurückgesetzt wird, kann das manuelle Rücksetzen der Klinge mit einem langen Schraubendreher nötig sein.

7. Drehen Sie das Magazin zurück in die Position unter der Nase des Werkzeugs und ziehen die Sechskantschrauben (q) fest.
8. Wiedereinsetzen des Akkupacks.

HINWEIS: Das Werkzeug deaktiviert sich selbst und setzt sich nicht zurück, bevor der Akkupack herausgenommen und wieder eingesetzt worden ist.

9. Legen Sie Nägel wieder ins Magazin ein (siehe **Laden des Werkzeugs**).
10. Lösen Sie den Schieberiegel (h).
11. Kuppeln Sie die Auslösersicherheitssperre (b) aus, wenn Sie bereit sind, weiter zu nageln.

Wenn Nägel häufig im Mundstück stecken bleiben, muss das Werkzeug von einer autorisierten DEWALT-Werkstatt repariert werden.

WARTUNG

Ihr DEWALT Elektrowerkzeug wurde für langfristigen Betrieb mit minimalem Wartungsaufwand konstruiert. Ein kontinuierlicher, zufriedenstellender Betrieb hängt von der geeigneten Pflege des Elektrowerkzeugs und seiner regelmäßiger Reinigung ab.



WARNUNG: Um die Gefahr ernsthafter Verletzungen zu reduzieren, muss vor jeder Einstellung und jedem Abnehmen/Installieren von Zubehör das Werkzeug ausgeschaltet und der Akku entfernt werden. Ein unbeabsichtigtes Starten kann zu Verletzungen führen.

Das Ladegerät und der Akku können nicht gewartet werden. Es gibt im Inneren keine vom Benutzer zu wartenden Teile.



Schmierung

Ihr Elektrogerät benötigt keine zusätzliche Schmierung.

HINWEIS: Sprühen Sie **NIE** Schmiermittel oder Reinigungslösungen in das Innere des Werkzeugs oder tragen diese auf irgendeine andere Weise auf. Das kann die Lebensdauer und Leistung des Werkzeugs ernsthaft beeinträchtigen.



Reinigung

! WARNUNG: Blasen Sie mit Trockenluft immer dann Schmutz und Staub aus dem Hauptgehäuse, wenn sich Schmutz sichtbar in und um die Lüftungsschlitze ansammelt. Tragen Sie bei diesen Arbeiten zugelassenen Augenschutz und eine zugelassene Staubmaske.

! WARNUNG: Verwenden Sie niemals Lösungsmittel oder andere scharfe Chemikalien für die Reinigung der nicht-metallischen Teile des Gerätes. Diese Chemikalien können das in diesen Teilen verwendete Material aufweichen. Verwenden Sie ein nur mit Wasser und einer milden Seife befeuchtetes Tuch. Achten Sie darauf, dass niemals Flüssigkeiten in das Gerät eindringen. Tauchen Sie niemals irgendein Teil des Gerätes in eine Flüssigkeit.

REINIGUNGSANWEISUNGEN FÜR LADEGERÄTE

! WARNUNG: Gefahr eines elektrischen Schlages. Trennen Sie das Ladegerät von der Wechselstromsteckdose, bevor Sie es reinigen. Schmutz und Fett an der Außenseite des Ladegeräts können mit einem Tuch oder einer weichen, nicht-metallischen Bürste entfernt werden. Verwenden Sie kein Wasser oder Reinigungslösungen.

Optionales Zubehör

! WARNUNG: Da Zubehör, das nicht von DEWALT angeboten wird, nicht

mit diesem Produkt geprüft worden ist, kann die Verwendung von solchem Zubehör an diesem Gerät gefährlich sein. Um das Verletzungsrisiko zu mindern, sollte mit diesem Produkt nur von DEWALT empfohlenes Zubehör verwendet werden.

Fragen Sie Ihren Händler nach weiteren Informationen zu geeignetem Zubehör.

DCN6901 RÜCKSTELLFEDER-AUSTAUSCHSATZ (ABB. 8A-8E)

Im Laufe der Zeit verschleißten die Rückstellfedern der Eintreibvorrichtung und müssen ersetzt werden. Die Federn müssen ausgetauscht werden, wenn es deutlich wird, dass die Eintreibvorrichtung nicht nach jedem Schuss in die Ausgangsstellung zurückkehrt. Überprüfung - Öffnen Sie das Magazine wie im Abschnitt **Beseitigen eines klemmenden Nagels** beschrieben, und wenn die Federn verschlissen sind, können Sie die Eintreibvorrichtung mit sehr wenig Widerstand im Nagelkanal vor und zurück bewegen.

Das Werkzeug wurde so konzipiert, dass die Rückstellfedern in weniger als 5 Minuten einfach vor Ort mit dem Zubehör DCN6901-XJ ausgetauscht werden können.



! WARNUNG: Lesen Sie zu Ihrer eigenen Sicherheit die Bedienungsanleitung des Werkzeugs, bevor Sie Zubehör verwenden. Das Nichtbeachten von Warnhinweisen kann zu Verletzungen und Sachschäden am Werkzeug und am Zubehör führen. Verwenden Sie zur Wartung dieses Werkzeugs nur identische Austauschteile.

HINWEIS: Es werden alle mechanischen Teile der Feder-Austauschsatze gezeigt, um die Überprüfung zu vereinfachen. Das Set enthält auch ein Paket mit Loctite-Kleber zur Verwendung in Schritt 9. Siehe dazu Abbildung 8e..

AUSTAUSCHEN DEFEKTER RÜCKSTELLFEDERN:

HINWEIS: Federn sollten paarweise ausgetauscht werden und es sollte nur das richtige DEWALT-Zubehör für den Feder-Austauschsatze verwendet werden.

1. Lösen sie mit Hilfe des mitgelieferten schlüssels (k) die beiden schrauben (aa) an den seiten des geräts. Siehe dazu Abbildung 8a.
2. Entfernen sie das rückstellsystem (bb) vom gerät. Siehe dazu Abbildung 8b.

3. Schieben sie den federstangenclip (cc) von der federstange (dd). Siehe dazu Abbildung 8c.
4. Entfernen sie den federpuffer (ee) durch drehen und nehmen sie die unterlegscheibe (ff) und die rückstellfeder (gg) ab. Siehe dazu Abbildung 8c.
5. Bringen sie eine neue rückstellfeder und unterlegscheibe an der federstange (dd) an. Drücken sie die feder mit der unterlegscheibe am gegenüberliegenden ende der stange zusammen und drehen sie dabei den neuen federpuffer auf, bis er hinter der nut (hh) für den federstangenclip sitzt.
6. Bringen sie den neuen federstangenclip fest an und setzen sie den puffer gegen den clip.
7. Wiederholen sie die schritte 3–6 für die zweite feder.

HINWEIS: überprüfen sie das zurückstellen des profils, indem sie das profil auf der federstange nach oben schieben und dann loslassen. Es sollte durch die kraft der federn zurückgestellt werden.

8. Schieben sie das rückstellsystem (bb) wieder auf das gerät. Siehe dazu abbildung 8d. Es ist wichtig, die ausrichtung des profils und des schwungrads zu überprüfen, bevor das rückstellsystem wieder auf das gerät geschraubt wird. Hierzu wird ein akku eingelegt und die nase des geräts wird gegen eine werkbank oder harte oberfläche gedrückt und wieder losgelassen. Hierdurch beginnt sich der motor zu drehen.
- HINWEIS:** wenn profil und schwungrad korrekt ausgerichtet sind, kann man hören, wie der motor von der vollen drehzahl her ausläuft. Wenn profil und schwungrad nicht korrekt ausgerichtet sind, startet der motor möglicherweise nicht, und er läuft wesentlich langsamer aus als im normalfall, wobei ein lautes mahlgeräusch vom gerät zu hören ist. In einem solchen fall muss das rückstellsystem entfernt und neu eingesetzt werden.

9. Sobald das rückstellsystem richtig eingesetzt ist, öffnen sie das mitgelieferte tütchen mit loctite®* und tragen eine kleine menge davon auf das gewinde der beiden schrauben (aa) auf; bringen sie dann die beiden schrauben mit hilfe des schlüssels wieder an und ziehen sie sie gut fest. Siehe dazu abbildung 8e.



WARNUNG: Testen Sie das Gerät immer zuerst, indem Sie kurze Nägel in weiches Holz eintreiben, damit Sie sicher sein können, dass das Werkzeug ordnungsgemäß funktioniert. Wenn das Werkzeug nicht korrekt

funktioniert, wenden Sie sich bitte umgehend an eine anerkannte DEWALT-Kundendienststelle.



WARNUNG: DER LOCTITE®-BEUTEL ENTHÄLT STOFFE, DIE ZUR REIZUNG VON AUGEN, HAUT UND ATEMWEGEN FÜHREN KÖNNEN. BEIM ÖFFNEN DEN GESAMTEN INHALT VERBRAUCHEN. Dämpfe nicht einatmen. Nicht in die Augen oder auf die Haut oder Kleidung gelangen lassen. Nur in einem gut belüfteten Bereich verwenden. Außerhalb der Reichweite von Kindern aufbewahren.

ERSTVERSORGUNG: Enthält Polyglykol-dimethacrylat, Polyglykol-Oleat Propylenglykol, Titandioxid und Cumolhydroperoxid. Bei Verschlucken sofort eine Giftnotrufzentrale oder einen Arzt verständigen. Kein Erbrechen herbeiführen. Bei Einatmen betroffene Person an die frische Luft bringen. Wenn der Stoff in die Augen gelangt ist, 15 Minuten lang mit Wasser ausspülen. Arzt aufsuchen. Wenn der Stoff auf die Haut gelangt ist, gut mit Wasser abspülen. Wenn der Stoff auf die Kleidung gelangt ist, Kleidung ausziehen.

*Loctite® ist ein eingetragenes Warenzeichen von Henkel Corp.

Umweltschutz



Abfalltrennung. Dieses Produkt darf nicht mit normalem Haushaltsabfall entsorgt werden.



Wenn Sie eines Tages feststellen, dass Ihr DEWALT-Produkt ersetzt werden muss oder Sie es nicht mehr benötigen, entsorgen Sie es nicht mit dem normalen Haushaltsabfall. Führen Sie dieses Produkt der Abfalltrennung zu.



Die separate Entsorgung von Gebrauchprodukten und Verpackungen ermöglicht das Recycling und die Wiederverwendung der Stoffe. Die Wiederverwendung von Recyclingstoffen hilft, Umweltverschmutzung zu vermeiden und mindert die Nachfrage nach Rohstoffen.

DEUTSCH

Lokale Vorschriften regeln möglicherweise die getrennte Entsorgung von Elektroprodukten und Haushaltsabfall an kommunalen Entsorgungsstellen oder beim Einzelhändler, wenn Sie ein neues Produkt kaufen.

DEWALT stellt Möglichkeiten für die Sammlung und das Recycling von DEWALT-Produkten nach Ablauf des Nutzungszeitraums zur Verfügung. Um diesen Service zu nutzen, bringen Sie bitte Ihr Produkt zu einer beliebigen autorisierten Kundendienstwerkstatt, die es in unserem Auftrag sammeln.

Die nächstgelegene autorisierte Kundendienststelle erfahren Sie bei Ihrem örtlichen DEWALT-Geschäftsstelle unter der in dieser Betriebsanleitung angegebenen Adresse. Alternativ erhalten Sie eine Liste der autorisierten DEWALT-Kundendienstwerkstätten und vollständige Informationen über unseren Kundendienst im Internet unter: www.2helpU.com.



Akku

Dieser langlebige Akku muss aufgeladen werden, wenn die Leistung nicht mehr für Arbeiten ausreicht, die bei voller Ladung leicht durchgeführt werden konnten. Am Ende des technischen Lebens ist der Akku umweltgerecht zu entsorgen:

- Entladen Sie den Akku vollständig und nehmen Sie ihn aus dem Werkzeug.
- Li-Ionen-Zellen sind recycelbar. Geben Sie die gebrauchten Akkus bei Ihrem Händler oder bei einer kommunalen Recycling-Sammelstelle ab. Dort werden die gesammelten Akkus recycelt oder ordnungsgemäß entsorgt.

GARANTIE

DEWALT vertraut auf die Qualität seiner Produkte und bietet daher den professionellen Anwendern des Produktes eine herausragende Garantie. Diese Garantieerklärung gilt als Ergänzung und unbeschadet Ihrer Rechte aus dem Vertrag als professioneller Anwender oder Ihrer gesetzlichen Ansprüche als privater, nichtprofessioneller Anwender. Diese Garantie gilt innerhalb der Staatsgebiete der Mitgliedsstaaten der Europäischen Union und der Europäischen Freihandelszone.

• 30 TAGE ZUFRIEDENHEITSGARANTIE OHNE RISIKO •

Wenn Sie mit der Leistung Ihres DEWALT-Gerätes nicht vollständig zufrieden sind, geben Sie es einfach innerhalb von 30 Tagen komplett im Originallieferumfang, so wie gekauft, an den Händler zurück, um eine vollständige Erstattung oder ein Austauschgerät zu erhalten. Das Produkt darf normalem Verschleiß ausgesetzt sein. Der Kaufbeleg ist vorzulegen.

• EIN JAHR VOLLSTÄNDIGE GARANTIE •

Wenn Ihr DEWALT-Produkt wegen Material- oder Produktionsmängeln innerhalb von 12 Monaten ab Kauf einen Fehler aufweist, garantiert DEWALT den kostenlosen Austausch aller fehlerhaften Teile oder, nach unserer Wahl, die kostenlose Wandlung des Gerätes unter den folgenden Bedingungen:

- Das Produkt wurde nicht unsachgemäß behandelt;
- Es wurden keine Reparaturversuche durch nicht autorisierte Personen vorgenommen;
- Der Kaufbeleg wird vorgelegt;
- Das Produkt wird vollständig im Originallieferumfang zurückgegeben.

Verschleißteile werden von der Garantie nicht abgedeckt. Diese Teile sind: Austreiber, Rückstellfedern des Austreibers und Gummi-Stoßleisten.

Um einen Garantieanspruch anmelden zu können, wenden Sie sich an einen DEWALT-Service-Partner in Ihrer Nähe, dessen Adresse Sie im DEWALT-Katalog finden, oder Sie wenden sich an die DEWALT-Niederlassung, die in dieser Anleitung angegeben ist. Eine Liste der autorisierten DEWALT-Kundendienstwerkstätten und vollständige Informationen über unseren Kundendienst finden Sie im Internet unter: www.2helpU.com.

ANLEITUNG ZUR FEHLERSUCHE

VIELE GEWÖHNLICHE PROBLEME KÖNNEN LEICHT MITHILFE DER
TABELLE UNTEN GELÖST WERDEN.

Bei schwereren oder dauerhaften Problemen wenden Sie sich an Ihre nächste DEWALT-Reparaturwerkstatt oder an Ihr DEWALT-Büro unter der in diesem Handbuch aufgeführten Adresse.



WARNUNG: Um die Gefahr schwerer Personenverletzung zu verringern, trennen Sie den Akkupack vor allen Reparaturen IMMER vom Werkzeug.

SYMPTOM	URSACHE	BESETIGUNG
Motor läuft nicht, wenn Auslöser gedrückt ist	Auslösersperre in verriegelter Position	Auslösersperre entriegeln.
	Werkzeug wurde abgewürgt, Motor kann sich nicht drehen	Drehen Sie den Blockierungslösehebel am Werkzeug, und der Mechanismus wird freigegeben. Wenn die Einschlagklinge nicht zurückkehrt, nehmen Sie den Akku heraus und drücken die Einschlagklinge zurück in die Ausgangsposition.
	Werkzeug befindet sich im sequentiellen Betätigungsmodus	Drücken Sie zuerst den Kontaktanschlag, bevor Sie den Nagel abfeuern, oder schalten Sie in den Einzelstoßmodus um (nur DCN692).
	Die interne Elektronik des Werkzeugs muss zurückgesetzt werden	Nehmen Sie den Akku heraus, warten 3 Sekunden und setzen ihn wieder ein.
	Motor hört nach 5 Sekunden auf zu laufen	Normaler Betrieb, Auslöser lösen und noch einmal drücken.
	Klemmen sind schmutzig oder beschädigt	Siehe autorisierte DEWALT Reparaturwerkstatt.
	Beschädigte innere Elektronik	Siehe autorisierte DEWALT Reparaturwerkstatt.
	Beschädigter Auslöser	Siehe autorisierte DEWALT Reparaturwerkstatt.
	Akku ist heiß	Lassen Sie den Akkupack abkühlen oder ersetzen Sie ihn durch einen kühlen Akkupack.
	Werkzeug ist heiß	Lassen Sie das Werkzeug abkühlen, bevor Sie weitermachen.
Motor läuft nicht, wenn Kontaktanschlag gedrückt ist	Auslösersperre in verriegelter Position	Auslösersperre entriegeln.
	Trockentrainingssperre eingekuppelt, Kontaktanschlag kann nicht voll fahren	Mehr Nägel ins Magazin laden.
	Werkzeug wurde abgewürgt, Motor kann sich nicht drehen	Drehen Sie den Blockierungslösehebel am Werkzeug, und der Mechanismus wird freigegeben. Wenn die Einschlagklinge nicht zurückkehrt, nehmen Sie den Akku heraus und drücken die Einschlagklinge zurück in die Ausgangsposition.
	Kontaktanschlag verbogen	Siehe autorisierte DEWALT Reparaturwerkstatt.
	Motor hört nach 5 Sekunden auf zu laufen	Normaler Betrieb, Kontaktanschlag lösen und noch einmal drücken.
	Klemmen sind schmutzig oder beschädigt	Siehe autorisierte DEWALT Reparaturwerkstatt.
	Beschädigte innere Elektronik	Siehe autorisierte DEWALT Reparaturwerkstatt.
	Beschädigter Auslöser	Siehe autorisierte DEWALT Reparaturwerkstatt.
	Akku ist heiß	Lassen Sie den Akkupack abkühlen oder ersetzen Sie ihn durch einen kühlen Akkupack.
	Werkzeug ist heiß	Lassen Sie das Werkzeug abkühlen, bevor Sie weitermachen.

ANLEITUNG ZUR FEHLERSUCHE (forts.)

SYMPTOM	URSACHE	BESETIGUNG
Werkzeug kann nicht betätigt werden (Motor läuft, aber feuert nicht ab).	Trockentrainingssperre eingekuppelt, Kontaktanschlag kann nicht voll fahren	Nägel ins Magazin laden.
	Schwacher oder beschädigter Akku	Überprüfen Sie den Ladestand, wenn der Akkupack den Ladestand anzeigt. Wenn nötig, laden oder wechseln Sie den Akkupack.
	Klemmendes Nagel-/Einschlagblatt kehrt nicht in die Ausgangsstellung zurück	Nehmen Sie den Akku heraus, beseitigen Sie den klemmenden Nagel, bringen Sie den Blockierungslösehebel an den Anfangspunkt zurück (wenn nötig, drücken Sie die Einschlagklinge manuell nach oben), legen Sie den Akkupack wieder ein.
	Beschädigte Einschlag-/Rückkehrbaugruppe	Wechseln Sie die Einschlag-/Rückkehrbaugruppe Siehe autorisierte DEWALT Reparaturwerkstatt.
	Klemmender innerer Mechanismus	Siehe autorisierte DEWALT Reparaturwerkstatt.
Motor läuft an, aber erzeugt viel Lärm	Beschädigte innere Elektronik	Siehe autorisierte DEWALT Reparaturwerkstatt.
	Klemmender Nagel und Einschlagklinge sitzt in der unteren Position fest	Benutzen Sie den Blockierungslösehebel, beseitigen Sie alle klemmenden Nägel, und führen Sie die Einschlagklinge manuell zurück, wenn nötig.
Die Einschlagklinge sitzt weiterhin in der unteren Position fest	Beschädigte Einschlag-/Rückkehrbaugruppe	Wechseln Sie die Einschlag-/Rückkehrbaugruppe Siehe autorisierte DEWALT Reparaturwerkstatt.
	Klemmender Nagel und Einschlagklinge sitzt in der unteren Position fest	Benutzen Sie den Blockierungslösehebel, beseitigen Sie alle klemmenden Nägel, und führen Sie die Einschlagklinge manuell zurück, wenn nötig.
	Beschädigte Einschlag-/Rückkehrbaugruppe	Wechseln Sie die Einschlag-/Rückkehrbaugruppe Siehe autorisierte DEWALT Reparaturwerkstatt.
	Material und Nagellänge	Wenn das Werkzeug weiter blockiert wird (der Blockierungslösehebel gedreht werden muss), wählen Sie das geeignete Material und die geeignete Nagellänge, die für eine Anwendung nicht zu schwer sind.
	Trümmer im Mundstück	Reinigen Sie den Mundbereich, und suchen Sie genau nach kleinen Teilen zerbrochener Nägel, die in der Führung stecken geblieben sind.
	Werkzeug ist noch nicht eingelaufen	Neue Werkzeuge brauchen 500–1000 Nägel, damit sich die Teile verzahnen oder ineinandergreifen. Treiben Sie während dieser Zeit kürzere Nägel ein, wenn es schwierig ist, sie bündig einzutreiben.
Verwendung der falschen Geschwindigkeit	Wenn versucht wird, längere Nägel mit Ringschaft in weiches Holz einzutreiben, oder wenn Nägel mit Ringschaft auf Stufe 1 in härtere Materialien eingetrieben werden - Stellen Sie die Geschwindigkeitsstufe auf Position 2.	

ANLEITUNG ZUR FEHLERSUCHE (forts.)

SYMPTOM	URSACHE	BESETIGUNG
Werkzeug funktioniert, aber schlägt die Nägel nicht vollständig ein	Tiefe ist zu gering eingestellt worden	Drehen Sie die Tiefeneinstellung auf tiefer ein.
	Werkzeug nicht fest auf Werkstück aufgelegt (nur DCN692)	Drücken Sie ausreichend stark auf das Werkzeug, indem Sie es fest am Werkstück sichern. Siehe Anweisungshandbuch.
	Stoßmodus wurde mit langen Nägeln gewählt	Sequenzmodus wählen.
	Material und Nagellänge	Wenn das Werkzeug weiter blockiert wird (der Blockierungslösehebel gedreht werden muss), wählen Sie das geeignete Material und die geeignete Nagellänge, die für eine Anwendung nicht zu schwer sind.
	Beschädigte oder verschlissene Einschlagklingenspitze	Wechseln Sie die Einschlag-/Rückkehrbaugruppe Siehe autorisierte DEWALT Reparaturwerkstatt.
	Werkzeug mit Nichtmarkierungsspitze verwendet	Nichtmarkierungsspitze entfernen.
	Beschädigter Betätigungsmechanismus	Siehe autorisierte DEWALT Reparaturwerkstatt.
	Werkzeug ist noch nicht eingelaufen	Neue Werkzeuge brauchen 500-1000 Nägel, damit sich die Teile verzahnen oder ineinandergreifen. Treiben Sie während dieser Zeit kürzere Nägel ein, wenn es schwierig ist, sie bündig einzutreiben.
	Verwendung der falschen Geschwindigkeit	Wenn versucht wird, längere Nägel mit Ringschaft in weiches Holz einzutreiben, oder wenn Nägel mit Ringschaft auf Stufe 1 in härtere Materialien eingetrieben werden - Stellen Sie die Geschwindigkeitsstufe auf Position 2.
Werkzeug funktioniert, aber es wird kein Nagel eingeschlagen	Keine Nägel im Magazin	Laden Sie Nägel ins Magazin.
	Falsche Größe oder Winkelnägel	Benutzen Sie nur die empfohlenen Nägel. Siehe Technische Daten .
	Trümmer im Mundstück	Reinigen Sie den Mundbereich, und suchen Sie genau nach kleinen Teilen zerbrochener Nägel, die in der Führung stecken geblieben sind.
	Trümmer im Mundstück	Reinigen Sie das Magazin.
	Verschlissenes Magazin	Wechseln Sie das Magazin. Siehe autorisierte DEWALT Reparaturwerkstatt.
	Beschädigte oder verschlissene Einschlagklinge	Wechseln Sie die Einschlagklinge. Siehe autorisierte DEWALT Reparaturwerkstatt.
Beschädigte Drückerfeder	Wechseln Sie die Feder. Siehe autorisierte DEWALT Reparaturwerkstatt.	

ANLEITUNG ZUR FEHLERSUCHE (forts.)

SYMPTOM	URSACHE	BESETIGUNG
Klemmender Nagel	Falsche Größe oder Winkelnägel	Benutzen Sie nur die empfohlenen Nägel. Siehe Technische Daten .
	Die Schrauben im Magazin sind nach der vorangegangenen Staubeseitigung/Inspektion nicht gesichert	Überzeugen Sie sich davon, dass die Sechskantschrauben im Magazin mit dem mitgelieferten Schraubenschlüssel festgezogen sind.
	Beschädigte oder verschlissene Einschlagklinge	Wechseln Sie die Einschlagklinge. Siehe autorisierte DEWALT Reparaturwerkstatt.
	Material und Nagellänge	Wenn das Werkzeug weiter blockiert wird (der Blockierungslösehebel gedreht werden muss), wählen Sie das geeignete Material und die geeignete Nagellänge, die für eine Anwendung nicht zu schwer sind.
	Trümmer im Mundstück	Reinigen Sie den Mundbereich, und suchen Sie genau nach kleinen Teilen zerbrochener Nägel, die in der Führung stecken geblieben sind.
	Verschlissenes Magazin	Wechseln Sie das Magazin. Siehe autorisierte DEWALT Reparaturwerkstatt.
	Beschädigte Drückerfeder	Wechseln Sie die Feder. Siehe autorisierte DEWALT Reparaturwerkstatt.
	Trockentrainingssperre wurde aufgrund von nur noch 7-9 Nägeln im Magazin aktiviert und der Benutzer wendet übermäßige Kraft auf die Kontaktspitze an, wodurch die Sperre überwunden wird	Mehr Nägel in das Magazin laden, um die Trockentrainingssperre zu deaktivieren.
	Werkzeug ist noch nicht eingelaufen	Neue Werkzeuge brauchen 500-1000 Nägel, damit sich die Teile verzahnen oder ineinandergreifen. Treiben Sie während dieser Zeit kürzere Nägel ein, wenn es schwierig ist, sie bündig einzutreiben.
	Verwendung der falschen Geschwindigkeit	Wenn versucht wird, längere Nägel mit Ringschaft in weiches Holz einzutreiben, oder wenn Nägel mit Ringschaft auf Stufe 1 in härtere Materialien eingetrieben werden - Stellen Sie die Geschwindigkeitsstufe auf Position 2.

ENGLISH

18V XR LI-ION CORDLESS FRAMING NAILER

DCN692, DCN695

Congratulations!

You have chosen a DEWALT tool. Years of experience, thorough product development and innovation make DEWALT one of the most reliable partners for professional power tool users.

Technical Data

		DCN692	DCN695
Voltage	V_{DC}	18	18
Type		1	1
Actuating mode		Sequential/ Bump	RapidCycle™ Sequential /Sequential
Magazine angle		33°	33°
Fasteners			
length	mm	50–90	50–90
shank diameter	mm	2.8–3.3	2.8–3.3
angle		30–34°	30–34°
head geometry		clipped or offset round	clipped or offset round
collation type		paper or wire weld	paper or wire weld
Weight (without battery pack)	kg	3.53	3.53
Drive energy	J	105	105
Noise and vibration total values (triax vector sum) according to EN 60745:			
L_{PA} (sound pressure)	dB(A)	84	85
L_{WA} (sound power)	dB(A)	95	96
K_{WA} (uncertainty for the given sound level)	dB(A)	3	3
Vibration emission value a_h			
$a_h =$	m/s^2	3.8	2.5/3.3
Uncertainty $K =$	m/s^2	1.5	1.5

The vibration emission level given in this information sheet has been measured in accordance with a standardised test given in EN 60745 and may be used to compare one tool with another. It may be used for a preliminary assessment of exposure.



WARNING: The declared vibration emission level represents the main applications of the tool. However if the tool is used for different applications, with different accessories or poorly maintained, the vibration emission may differ. This may significantly increase the exposure level over the total working period.

An estimation of the level of exposure to vibration should also take into account the times when the tool is switched off or when it is running but not actually doing the job. This may significantly reduce the exposure level over the total working period.

Identify additional safety measures to protect the operator from the effects of vibration such as: maintain the tool and the accessories, keep the hands warm, organisation of work patterns.

Battery pack		DCB180	DCB181	DCB182
Battery type		Li-Ion	Li-Ion	Li-Ion
Voltage	V_{DC}	18	18	18
Capacity	A_h	3,0	1,5	4,0
Weight	kg	0,64	0,35	0,61

Battery pack		DCB183	DCB184	DCB185
Battery type		Li-Ion	Li-Ion	Li-Ion
Voltage	V_{DC}	18	18	18
Capacity	A_h	2,0	5,0	1,3
Weight	kg	0,40	0,62	0,35

Charger		DCB105		
Mains voltage	V_{AC}	230		
Battery type		10.8, 14.4, 18 Li-Ion		
Approx. charging time of battery packs	min	25 (1.3 Ah)	30 (1.5 Ah)	40 (2.0 Ah)
		55 (3.0 Ah)	70 (4.0 Ah)	90 (5.0 Ah)
Weight	kg	0.49		

Fuses:			
Europe	230 V tools	10 Amperes, mains	
U.K. & Ireland	230 V tools	3 Amperes, in plugs	

Definitions: Safety Guidelines

The definitions below describe the level of severity for each signal word. Please read the manual and pay attention to these symbols.

 **DANGER:** Indicates an imminently hazardous situation which, if not avoided, **will result in death or serious injury.**

 **WARNING:** Indicates a potentially hazardous situation which, if not avoided, **could result in death or serious injury.**

 **CAUTION:** Indicates a potentially hazardous situation which, if not avoided, **may result in minor or moderate injury.**

NOTICE: Indicates a practice **not related to personal injury** which, if not avoided, **may result in property damage.**

 Denotes risk of electric shock.

 Denotes risk of fire.

EC-Declaration of Conformity

MACHINERY DIRECTIVE



CORDLESS FRAMING NAILER DCN692, DCN695

DEWALT declares that these products described under **Technical Data** are in compliance with: 2006/42/EC, EN 60745-1, EN 60745-2-16.

These products also comply with Directive 2004/108/EC and 2011/65/EU. For more information, please contact DEWALT at the following address or refer to the back of the manual.

The undersigned is responsible for compilation of the technical file and makes this declaration on behalf of DEWALT.

Horst Grossmann
Vice President Engineering
DEWALT, Richard-Klinger-Strasse 11,
D-65510, Idstein, Germany
02.02.2015



WARNING: To reduce the risk of injury, read the instruction manual.

General Power Tool Safety Warnings



WARNING! Read all safety warnings and all instructions. Failure to follow the warnings and instructions may result in electric shock, fire and/or serious injury.

SAVE ALL WARNINGS AND INSTRUCTIONS FOR FUTURE REFERENCE

The term "power tool" in the warnings refers to your mains-operated (corded) power tool or battery-operated (cordless) power tool.

1) WORK AREA SAFETY

- Keep work area clean and well lit.** Cluttered or dark areas invite accidents.
- Do not operate power tools in explosive atmospheres, such as in the presence of flammable liquids, gases or dust.** Power tools create sparks which may ignite the dust or fumes.

ENGLISH

- c) **Keep children and bystanders away while operating a power tool.** Distractions can cause you to lose control.

2) ELECTRICAL SAFETY

- a) **Power tool plugs must match the outlet. Never modify the plug in any way. Do not use any adapter plugs with earthed (grounded) power tools.** Unmodified plugs and matching outlets will reduce risk of electric shock.
- b) **Avoid body contact with earthed or grounded surfaces such as pipes, radiators, ranges and refrigerators.** There is an increased risk of electric shock if your body is earthed or grounded.
- c) **Do not expose power tools to rain or wet conditions.** Water entering a power tool will increase the risk of electric shock.
- d) **Do not abuse the cord. Never use the cord for carrying, pulling or unplugging the power tool. Keep cord away from heat, oil, sharp edges or moving parts.** Damaged or entangled cords increase the risk of electric shock.
- e) **When operating a power tool outdoors, use an extension cord suitable for outdoor use.** Use of a cord suitable for outdoor use reduces the risk of electric shock.
- f) **If operating a power tool in a damp location is unavoidable, use a residual current device (RCD) protected supply.** Use of an RCD reduces the risk of electric shock.

3) PERSONAL SAFETY

- a) **Stay alert, watch what you are doing and use common sense when operating a power tool. Do not use a power tool while you are tired or under the influence of drugs, alcohol or medication.** A moment of inattention while operating power tools may result in serious personal injury.
- b) **Use personal protective equipment. Always wear eye protection.** Protective equipment such as dust mask, non-skid safety shoes, hard hat, or hearing protection used for appropriate conditions will reduce personal injuries.
- c) **Prevent unintentional starting. Ensure the switch is in the off position before connecting to power source and/or battery pack, picking up or carrying the tool.** Carrying power tools with your finger on the switch or energising power tools that have the switch on invites accidents.

- d) **Remove any adjusting key or wrench before turning the power tool on.** A wrench or a key left attached to a rotating part of the power tool may result in personal injury.

- e) **Do not overreach. Keep proper footing and balance at all times.** This enables better control of the power tool in unexpected situations.
- f) **Dress properly. Do not wear loose clothing or jewellery. Keep your hair, clothing and gloves away from moving parts.** Loose clothes, jewellery or long hair can be caught in moving parts.
- g) **If devices are provided for the connection of dust extraction and collection facilities, ensure these are connected and properly used.** Use of dust collection can reduce dust-related hazards.

4) POWER TOOL USE AND CARE

- a) **Do not force the power tool. Use the correct power tool for your application.** The correct power tool will do the job better and safer at the rate for which it was designed.
- b) **Do not use the power tool if the switch does not turn it on and off.** Any power tool that cannot be controlled with the switch is dangerous and must be repaired.
- c) **Disconnect the plug from the power source and/or the battery pack from the power tool before making any adjustments, changing accessories, or storing power tools.** Such preventive safety measures reduce the risk of starting the power tool accidentally.
- d) **Store idle power tools out of the reach of children and do not allow persons unfamiliar with the power tool or these instructions to operate the power tool.** Power tools are dangerous in the hands of untrained users.
- e) **Maintain power tools. Check for misalignment or binding of moving parts, breakage of parts and any other condition that may affect the power tool's operation. If damaged, have the power tool repaired before use.** Many accidents are caused by poorly maintained power tools.
- f) **Keep cutting tools sharp and clean.** Properly maintained cutting tools with sharp cutting edges are less likely to bind and are easier to control.
- g) **Use the power tool, accessories and tool bits etc., in accordance with these**

instructions taking into account the working conditions and the work to be performed. Use of the power tool for operations different from those intended could result in a hazardous situation.

5) BATTERY TOOL USE AND CARE

- a) **Recharge only with the charger specified by the manufacturer.** A charger that is suitable for one type of battery pack may create a risk of fire when used with another battery pack.
- b) **Use power tools only with specifically designated battery packs.** Use of any other battery packs may create a risk of injury and fire.
- c) **When battery pack is not in use, keep it away from other metal objects like paper clips, coins, keys, nails, screws or other small metal objects that can make a connection from one terminal to another.** Shorting the battery terminals together may cause burns or a fire.
- d) **Under abusive conditions, liquid may be ejected from the battery; avoid contact. If contact accidentally occurs, flush with water. If liquid contacts eyes, additionally seek medical help.** Liquid ejected from the battery may cause irritation or burns.

6) SERVICE

- a) **Have your power tool serviced by a qualified repair person using only identical replacement parts.** This will ensure that the safety of the power tool is maintained.

Safety Instructions for Cordless Nailers

- **Always assume that the tool contains fasteners.** Careless handling of the nailer can result in unexpected firing of fasteners and personal injury.
- **Do not point the tool towards yourself or anyone nearby.** Unexpected triggering will discharge the fastener causing an injury.
- **Do not actuate the tool unless the tool is placed firmly against the workpiece.** If the tool is not in contact with the workpiece, the fastener may be deflected away from your target.
- **Disconnect the tool from the power source when the fastener jams in the tool.** While removing a jammed fastener, the nailer may be accidentally activated if it is plugged in.

- **Do not use this nailer for fastening electrical cables.** It is not designed for electric cable installation and may damage the insulation of electric cables thereby causing electric shock or fire hazards.

- Always wear safety glasses.
- Always wear ear protection.
- Only use fasteners of the type specified in the manual.
- Do not use any stands for mounting the tool to a support.
- Do not disassemble or block any parts of the fastener driving tool such as the contact trip.
- Prior to each operation check that the safety and triggering mechanism is functioning properly and that all nuts and bolts are tight.
- Do not use the DCN692

- when changing from one driving location to another involving the use of scaffoldings, stairs, ladders or ladder-like constructions, e.g., roof laths, etc.;
- when closing boxes or crates;
- when fitting transportation safety systems, e.g., on vehicles, wagons, etc.

For exemptions check your local national workplace regulations.

- Always check local workplace regulations.
- Do not use the tool as a hammer.
- Never actuate the fastener driving tool into free space.
- In the work area, carry the tool at the workplace using only one handle, and never with the trigger actuated.
- Consider the conditions in the work area. Fasteners can penetrate thin work pieces or slip off corners and edges of the work piece, and thus put people at risk.
- Do not drive fasteners close to the edge of the workpiece.
- Do not drive fasteners on top of other fasteners.

Residual Risks

The following risks are inherent to the use of these machines:

- Injuries caused by improper handling of the tool.
- Loss of control due to not gripping tool firmly.
- Muscle strain of arms and hands, especially when working overhead. Always take regular breaks when working for long periods of time.

ENGLISH

In spite of the application of the relevant safety regulations and the implementation of safety devices, certain residual risks cannot be avoided. These are:

- Impairment of hearing.
- Risk of personal injury due to flying particles.
- Risk of personal injury due to prolonged use.
- Loss of control caused by recoil.
- Risk of injury caused by pinch points, sharp edges and improper handling of workpiece.
- Risk of injury caused by sharp edges when changing nails or inserting nail sticks.

Markings on Tool

The following pictograms are shown on the tool:



Read instruction manual before use.



Wear ear protection.



Wear eye protection.



Length of nails.



Nail thickness.



Loading capacity.



Suitable nail collation angle.

DATE CODE POSITION

The Date Code, which also includes the year of manufacture, is printed into the housing surface that forms the mounting joint between tool and battery.

Example:

2015 XX XX

Year of Manufacture

Important Safety Instructions for All Battery Chargers

SAVE THESE INSTRUCTIONS: This manual contains important safety and operating instructions for compatible battery chargers (refer to **Technical Data**).

- Before using the charger, read all instructions and cautionary markings on charger, battery pack and product using the battery pack.



WARNING: Shock hazard. Do not allow any liquid to get inside charger. Electric shock may result.



CAUTION: Burn hazard. To reduce the risk of injury, charge only DEWALT rechargeable battery packs. Other types of batteries may overheat and burst resulting in personal injury and property damage.



CAUTION: Children should be supervised to ensure that they do not play with the appliance.

NOTICE: Under certain conditions, with the charger plugged into the power supply, the exposed charging contacts inside the charger can be shorted by foreign material. Foreign materials of a conductive nature such as, but not limited to, steel wool, aluminum foil or any buildup of metallic particles should be kept away from charger cavities. Always unplug the charger from the power supply when there is no battery pack in the cavity. Unplug charger before attempting to clean

- **DO NOT attempt to charge the battery pack with any chargers other than the ones in this manual.** The charger and battery pack are specifically designed to work together.
- **These chargers are not intended for any uses other than charging DEWALT rechargeable batteries.** Any other uses may result in risk of fire, electric shock or electrocution.
- **Do not expose charger to rain or snow.**
- **Pull by plug rather than cord when disconnecting charger.** This will reduce risk of damage to electric plug and cord.
- **Make sure that cord is located so that it will not be stepped on, tripped over or otherwise subjected to damage or stress.**
- **Do not use an extension cord unless it is absolutely necessary.** Use of improper extension cord could result in risk of fire, electric shock or electrocution.
- **When operating a charger outdoors, always provide a dry location and use an extension cord suitable for outdoor use.** Use of a cord suitable for outdoor use reduces the risk of electric shock.
- **Do not place any object on top of charger or place the charger on a soft surface that might block the ventilation slots and result in excessive internal heat.** Place the charger

in a position away from any heat source. The charger is ventilated through slots in the top and the bottom of the housing.

- **Do not operate charger with damaged cord or plug** — have them replaced immediately.
- **Do not operate charger if it has received a sharp blow, been dropped or otherwise damaged in any way.** Take it to an authorised service centre.
- **Do not disassemble the charger; take it to an authorised service centre when service or repair is required.** Incorrect reassembly may result in a risk of electric shock, electrocution or fire.
- In case of damaged power supply cord the supply cord must be replaced immediately by the manufacturer, its service agent or similar qualified person to prevent any hazard.
- **Disconnect the charger from the outlet before attempting any cleaning. This will reduce the risk of electric shock.** Removing the battery pack will not reduce this risk.
- **NEVER** attempt to connect 2 chargers together.
- **The charger is designed to operate on standard 230 V household electrical power. Do not attempt to use it on any other voltage.** This does not apply to the vehicular charger.

SAVE THESE INSTRUCTIONS

Chargers

The DCB105 charger accepts 10.8 V, 14.4 V and 18 V Li-Ion (DCB121, DCB123, DCB140, DCB141, DCB142, DCB143, DCB180, DCB181, DCB182, DCB183, DCB184 and DCB185) battery packs.

DEWALT chargers require no adjustment and are designed to be as easy as possible to operate.





Charging Procedure (fig. 2)

1. Plug the charger into an appropriate 230 V outlet before inserting the battery pack.
2. Insert the battery pack (I) into the charger, making sure the pack is fully seated in the charger. The red (charging) light will blink continuously indicating that the charging process has started.
3. The completion of charge will be indicated by the red light remaining ON continuously. The pack is fully charged and may be used at this time or left in the charger.

NOTE: To ensure maximum performance and life of Li-Ion batteries, charge the battery pack fully before first use.

Charging Process

Refer to the table below for the charge status of the battery pack.

Charge indicators: DCB105	
	charging — — — — — — — —
	fully charged — — — — — — — —
	hot/cold pack delay — • — • — • —
	replace battery pack ••••••••••••••

The compatible charger(s) will not charge a faulty battery pack. The charger will indicate faulty battery by refusing to light or by displaying problem pack or charger blink pattern.

NOTE: This could also mean a problem with a charger.

If the charger indicates a problem, take the charger and battery pack to be tested at an authorised service centre.

HOT/COLD PACK DELAY

When the charger detects a battery that is too hot or too cold, it automatically starts a Hot/Cold Pack Delay, suspending charging until the battery has reached an appropriate temperature. The charger then automatically switches to the pack charging mode. This feature ensures maximum battery life.

A cold battery pack will charge at about half the rate of a warm battery pack. The battery pack will charge at that slower rate throughout the entire charging cycle and will not return to maximum charge rate even if the battery warms.

LITHIUM ION BATTERY PACKS ONLY

XR Li-Ion tools are designed with an Electronic Protection System that will protect the battery against overloading, overheating or deep discharge.

The tool will automatically turn off if the Electronic Protection System engages. If this occurs, place the Li-Ion battery on the charger until it is fully charged.

Important Safety Instructions for All Battery Packs

When ordering replacement battery packs, be sure to include catalog number and voltage.

The battery pack is not fully charged out of the carton. Before using the battery pack and charger, read the safety instructions below. Then follow charging procedures outlined.

READ ALL INSTRUCTIONS

- **Do not charge or use battery in explosive atmospheres, such as in the presence of flammable liquids, gases or dust.** Inserting or removing the battery from the charger may ignite the dust or fumes.
- **Never force battery pack into charger. Do not modify battery pack in any way to fit into a non-compatible charger as battery pack may rupture causing serious personal injury.**
- **Charge the battery packs only in DEWALT chargers.**
- **DO NOT splash or immerse in water or other liquids.**
- **Do not store or use the tool and battery pack in locations where the temperature may reach or exceed 40 °C (105 °F) (such as outside sheds or metal buildings in summer).**



WARNING: Never attempt to open the battery pack for any reason. If battery pack case is cracked or damaged, do not insert into charger. Do not crush, drop or damage battery pack. Do not use a battery pack or charger that has received a sharp blow, been dropped, run over or damaged in any way (i.e., pierced with a nail, hit with a hammer, stepped on). Electric shock or electrocution may result. Damaged battery packs should be returned to service centre for recycling.



CAUTION: When not in use, place tool on its side on a stable surface where it will not cause a tripping or falling hazard. Some tools with large battery packs will stand upright on the battery pack but may be easily knocked over.

SPECIFIC SAFETY INSTRUCTIONS FOR LITHIUM ION (Li-Ion)

- **Do not incinerate the battery pack even if it is severely damaged or is completely worn out.** The battery pack can explode in a fire. Toxic fumes and materials are created when lithium ion battery packs are burned.
- **If battery contents come into contact with the skin, immediately wash area with mild soap and water.** If battery liquid gets into the eye, rinse water over the open eye for 15 minutes or until irritation ceases. If medical attention is needed, the battery electrolyte is composed of a mixture of liquid organic carbonates and lithium salts.

- **Contents of opened battery cells may cause respiratory irritation.** Provide fresh air. If symptoms persists, seek medical attention.



WARNING: Burn hazard. Battery liquid may be flammable if exposed to spark or flame.

Transportation

DEWALT batteries comply with all applicable shipping regulations as prescribed by industry and legal standards which include UN Recommendations on the Transport of Dangerous Goods; International Air Transport Association (IATA) Dangerous Goods Regulations, International Maritime Dangerous Goods (IMDG) Regulations, and the European Agreement Concerning The International Carriage of Dangerous Goods by Road (ADR). Lithium-ion cells and batteries have been tested to section 38.3 of the UN Recommendations on the Transport of Dangerous Goods Manual of Tests and Criteria.

In most instances, shipping a DEWALT battery pack will be excepted from being classified as a fully regulated Class 9 Hazardous material. In general, the two instances that require shipping Class 9 are:

1. Air shipping more than two DEWALT lithium-ion battery packs when the package contains only battery packs (no tools), and
2. Any shipment containing a lithium-ion battery with an energy rating greater than 100 watt hours (Wh). All lithium-ion batteries have the watt hour rating marked on the pack.

Regardless of whether a shipment is considered excepted or fully regulated, it is the shipper's responsibility to consult the latest regulations for packaging, labeling/markings and documentation requirements.

Transporting batteries can possibly cause fire if the battery terminals inadvertently come in contact with conductive materials. When transporting batteries, make sure that the battery terminals are protected and well insulated from materials that could contact them and cause a short circuit.

The information provided in this section of the manual is provided in good faith and believed to be accurate at the time the document was created. However, no warranty, expressed or implied, is given. It is the buyer's responsibility to ensure that its activities comply with the applicable regulations.

Battery Pack**BATTERY TYPE**

The DCN692 and DCN695 operate on an 18 volt battery pack.

The DCB180, DCB181, DCB182, DCB183, DCB184 or DCB185 battery packs may be used. Refer to **Technical Data** for more information.













Storage Recommendations

1. The best storage place is one that is cool and dry away from direct sunlight and excess heat or cold. For optimum battery performance and life, store battery packs at room temperature when not in use.
2. For long storage, it is recommended to store a fully charged battery pack in a cool, dry place out of the charger for optimal results.

NOTE: Battery packs should not be stored completely depleted of charge. The battery pack will need to be recharged before use.

Labels on Charger and Battery Pack

In addition to the pictographs used in this manual, the labels on the charger and the battery pack may show the following pictographs:

-  Read instruction manual before use.
-  See **Technical Data** for charging time.
-  Battery charging.
-  Battery charged.
-  Battery defective.
-  Hot/cold pack delay.
-  Do not probe with conductive objects.
-  Do not charge damaged battery packs.
-  Do not expose to water.
-  Have defective cords replaced immediately.
-  Charge only between 4 °C and 40 °C.
-  Only for indoor use.



Discard the battery pack with due care for the environment.



Charge DEWALT battery packs only with designated DEWALT chargers. Charging battery packs other than the designated DEWALT batteries with a DEWALT charger may make them burst or lead to other dangerous situations.



Do not incinerate the battery pack.

Package Contents

The package contains:

- 1 Nailer
- 1 Charger (P2 models only)
- 2 Battery packs (P2 models only)
- 1 Non-mar tip
- 1 Kitbox (P2 models only)
- 1 Instruction manual

NOTE: Battery packs, chargers, and kit boxes are not included with N-models.

- Check for damage to the tool, parts or accessories which may have occurred during transport.
- Take the time to thoroughly read and understand this manual prior to operation.

Description (fig. 1)



WARNING: Never modify the power tool or any part of it. Damage or personal injury could result.

- a. Trigger
- b. Trigger safety lock-off
- c. Contact trip
- d. Depth adjustment wheel
- e. Low battery and jam/stall indicator light
- f. Stall release lever
- g. Magazine
- h. Pusher latch
- i. Mode selector switch
- j. Rotating rafter/belt hook
- k. On-board hex wrench
- l. Battery pack
- m. Non-mar tip
- n. Speed selector switch

ENGLISH

INTENDED USE

The DCN692 and DCN695 cordless framing nailers have been designed for driving nails into wooden workpieces.

The DCN692 cordless framing nailer is designed for sequential/bump modes. This nailer is designed for sequential/bump modes **MUST NOT** be used on scaffoldings, stairs, ladders or ladder-like constructions, e.g., roof laths. For exemptions check your local national workplace regulations.

The DCN695 cordless framing nailer is designed for sequential use only, whether in standard sequential mode, or RapidCycle™ sequential mode for faster nailing. Nailers designed for sequential only mode **MAY BE** used on scaffoldings, stairs, ladders or ladder-like constructions, e.g., roof laths.

DO NOT use under wet conditions or in presence of flammable liquids or gases.

These cordless nailers are professional power tools.

DO NOT let children come into contact with the tool. Supervision is required when inexperienced operators use this tool.

- **Young children and the infirm.** This appliance is not intended for use by young children or infirm persons without supervision.
- This product is not intended for use by persons (including children) suffering from diminished physical, sensory or mental abilities; lack of experience, knowledge or skills unless they are supervised by a person responsible for their safety. Children should never be left alone with this product.

Electrical Safety

The electric motor has been designed for one voltage only. Always check that the battery pack voltage corresponds to the voltage on the rating plate. Also make sure that the voltage of your charger corresponds to that of your mains.



Your DEWALT charger is double insulated in accordance with EN 60335; therefore no earth wire is required.

If the supply cord is damaged, it must be replaced by a specially prepared cord available through the DEWALT service organisation.

Mains Plug Replacement (U.K. & Ireland Only)

If a new mains plug needs to be fitted:

- Safely dispose of the old plug.
- Connect the brown lead to the live terminal in the plug.

- Connect the blue lead to the neutral terminal.



WARNING: No connection is to be made to the earth terminal.

Follow the fitting instructions supplied with good quality plugs. Recommended fuse: 3 A.

Using an Extension Cable

An extension cord should not be used unless absolutely necessary. Use an approved extension cable suitable for the power input of your charger (see **Technical Data**). The minimum conductor size is 1 mm²; the maximum length is 30 m.

When using a cable reel, always unwind the cable completely.

ASSEMBLY AND ADJUSTMENTS



WARNING: Prior to assembly and adjustment, always remove the battery pack. Always lock off the tool before inserting or removing the battery pack.



WARNING: Use only DEWALT battery packs and chargers.

Inserting and Removing the Battery Pack from the Tool (fig. 2)



WARNING: To reduce the risk of serious personal injury, lock tool off and disconnect battery pack before making any adjustments or removing/installing attachments or accessories. An accidental start-up can cause injury.

NOTE: Make sure your battery pack (I) is fully charged. The battery packs supplied will not necessarily be fully charged.

TO INSTALL THE BATTERY PACK INTO THE TOOL HANDLE

1. Align the notch inside the tool's handle with the battery pack (I).
2. Slide the battery pack firmly into the handle until you hear the lock snap into place.

TO REMOVE THE BATTERY PACK FROM THE TOOL

1. Press the release button (o) and slide the battery pack out of the tool handle.
2. Insert battery pack into the charger as described in the charger section of this manual.

FUEL GAUGE BATTERY PACKS (FIG. 2, 2A)

Some DEWALT battery packs include a fuel gauge which consists of three green LED lights that indicate the level of charge remaining in the battery pack.

To actuate the fuel gauge, press and hold the fuel gauge button (p). A combination of the three green LED lights will illuminate designating the level of charge left. When the level of charge in the battery is below the usable limit, the fuel gauge will not illuminate and the battery will need to be recharged.

NOTE: The fuel gauge is only an indication of the charge left on the battery pack. It does not indicate tool functionality and is subject to variation based on product components, temperature and end-user application.

NOTICE: Do not store tool with battery pack installed. To prevent damage to the pack and to ensure best battery life, store battery packs out of the tool or charger in a cool, dry location.

Rotating Rafter/Belt Hook (fig. 6)

The rafter/belt hook (j) and can be easily positioned to the left or right of the tool to accommodate left- or right-handed users.

If use of the hook is not desired at all, it can be rotated to the front or back of the handle base.

Loading the Tool (fig. 4)

WARNING: Always lock tool off and disconnect battery pack before loading and unloading fasteners.

1. Slide the spring-loaded pusher latch (h) to the base of the magazine to lock it into place.
2. Select an appropriate collated nail stick. (Refer to **Technical Data**.) DEWALT would always recommend that you use DEWALT branded first fix nails.



WARNING: Since accessories, other than those offered by DEWALT, have not been tested with this product, use of such accessories with this tool could be hazardous. To reduce the risk of injury, only DEWALT recommended accessories should be used with this product.

3. Insert collated nail stick into the loading slot on side of the magazine. Be sure the fasteners ride on their heads in the nail channel.
4. Close the magazine by releasing the pusher latch. Carefully allow the latch to slide forward and engage the nail strip.

Dry Fire Lock out

The nailer is equipped with a dry fire lock out which restricts the tool from actuating when the magazine is nearly empty. When approximately 7 to 9 nails remain in the magazine, the tool dry fire lock actuates. Refer to **Loading the Tool** to reload a stick of collated nails.

NOTE: If heavy force is placed on the tool it is possible to override the lock out. This protects the tool from potential damage if dropped.

Adjusting the Driving Depth (fig. 5)

The nail driving depth can be adjusted using the depth adjustment wheel.

1. To drive the nail shallower, rotate the depth adjustment wheel (d) to the left, toward the shallow nail icon.
2. To sink a nail deeper, rotate the depth adjustment wheel (d) to the right, toward the deeper nail icon.

Selecting the Mode (fig. 1)**DCN692**

To select sequential action mode, slide the mode selector switch (i) to display the single nail icon (/).

To select bump action mode, slide the mode selector switch (i) to display the three nail icon (///).

NOTE: Maximum power for driving long nails is achieved in sequential mode, so limit use of bump mode when driving longer nails.

DCN695

To select standard sequential mode, slide the mode selector switch (i) to display the single arrow (◀) icon.

To select RapidCycle™ sequential action mode, slide the mode selector switch (i) to display the double arrow (◀◀) icon.

NOTE: Battery life in RapidCycle™ sequential mode will be shorter than in standard sequential mode. Leaving the tool in standard sequential will give maximum battery life.

Speed Selection (fig. 1)

This nailer is equipped with a dual speed selection switch (n) located on the foot.

- For shorter nails, select speed 1 by setting the switch to the left most position.

ENGLISH

- For longer nails and more rigorous applications, select speed 2 by setting the switch to the right most position.

In the event that nails are not driving to depth in speed setting 1, you may have to switch to speed setting 2 for additional driving power.

NOTICE: Firing nails under 71 mm in length using speed setting 2 will cause excessive wear to your tool and may result in early failures.

Speed Setting	Benefit	Application	Typical Nail Length
2	Power to drive longer nails	Stud Work	71 – 90 mm
		Noggings	
		Joists	
		Timber framing	
1	Increased tool durability, Increased battery life, Increased speed of firing, Less recoil	Flooring	50 – 70 mm
		Cladding	
		Fencing	
		Boarding	
		Battening	

OPERATION

Instructions for Use



WARNING: Always observe the safety instructions and applicable regulations. There may be local workplace regulations applicable which interdict the use of the bump action mode for certain applications.



WARNING: To reduce the risk of serious personal injury, turn tool off and disconnect battery pack before making any adjustments or removing/installing attachments or accessories. An accidental start-up can cause injury.

Proper Hand Position (fig. 7)



WARNING: To reduce the risk of serious personal injury, ALWAYS use proper hand position as shown.



WARNING: To reduce the risk of serious personal injury, ALWAYS hold securely in anticipation of a sudden reaction.

Proper hand position requires one hand on the main handle (r) as shown.

Preparing the Tool (fig. 1)

- Remove the battery pack (l) from the tool and ensure the tool is locked off.
- Remove all nails from the magazine (g).
- Check if the contact trip (c) can move freely.
- Reload the nails to the magazine.
- Insert battery pack.



WARNING: Do not use the tool if the contact trip or nail pusher cannot move freely.

NOTICE: NEVER spray or in any other way apply lubricants or cleaning solvents inside the tool. This can seriously affect the life and performance of the tool.



Running in the Tool

Please note that this tool requires a run-in period before it operates with full power due to parts which need to mesh or wear in together. It may be that the tool does not drive long nails flush consistently during this period.

After driving between 500 and 1000 nails the tool should have run-in and perform at full capacity.

Actuating the Tool (fig. 1)

The tool can be operated using one of two modes:

SEQUENTIAL ACTION MODE

The sequential action mode is used for intermittent nailing when very careful and accurate placement is desired. It also offers the maximum delivery of power for driving the longest nails.

- Using the mode selector switch (i), select the sequential action mode (↗) or (↙).
- Release the trigger safety lock-off (b).
- Push the contact trip (c) against the work surface.
- Pull the trigger switch (a) to actuate the tool.
- Release the trigger and raise the nailer from the work surface.
- Repeat steps 3–5 to actuate the next nail.

BUMP ACTION MODE (DCN692)

The bump action mode is used for rapid nailing on flat, stationary surfaces and typically most effective for application driving shorter nails.

1. Using the mode selector switch (i) to select the bump action mode (///).
2. Release the trigger safety lock-off (b).
3. To drive a single nail, operate the tool as described for sequential action:
 - a. Push the contact trip (c) against the work surface.
 - b. Pull the trigger switch (a) to actuate the tool. Each trigger pull with the contact trip pushed against the work surface will drive one nail.
4. To drive several nails, depress and hold the trigger switch (a), and then push the contact trip (c) repeatedly against the work surface.

 **WARNING:** Do not keep the trigger depressed when the tool is not in use. Keep the trigger safety lock-off (b) in the locked position to prevent accidental actuation when the tool is not in use.

5. When changing between sequential and bump modes, it may be necessary to adjust the driving depth. Refer to **Adjusting the Driving Depth** for instructions.

RAPIDCYCLE™ MODE (DCN695)

The RapidCycle™ mode is ideal for when the user fires many nails in a sequence and needs to move more rapidly. The tool still operates in a full sequential mode, but the motor readies itself for the next nail immediately after firing to minimise time spent waiting for the motor to get up to speed.

1. Use the mode selector switch (i) to select the RapidCycle™ mode (◀◀).
2. Release the trigger safety lock-off (b).
3. To drive a single nail, operate the tool as described in the sequential action:
 - a. Push the contact trip (c) against the work piece.
 - b. Pull the trigger switch (a) to actuate the tool. (You will hear the motor spin up after the nail has been driven).
4. To drive several nails simply repeat the directions in point 3. above. If you do not fire a nail within 2 seconds of the previous then the motor will coast down to rest.

Using the Trigger Lock-off (fig. 3)

Each DEWALT nailer is equipped with a trigger lock-off (b) which when pushed to the right as shown in Figure 3, prevents the tool from firing a nail by locking the trigger and bypassing power to the motor.

When the trigger lock-off is pressed to the left, the tool will be fully operational. The trigger lock-off should always be locked off whenever any adjustments are made or when tool is not in immediate use.









Non-mar Tip (fig. 1)

When using this tool on materials that you do not want to mark, such as wood cladding, use the plastic non-mar tip (m) over the contact trip (c).

NOTE: For maximum depth of drive, especially with long nails, the non-mar cover should be removed.

LED Indicator (fig. 1)

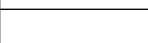
Your nailer is equipped with two LED indicator lights (e) located on the back of the tool just below the back cap. Also refer to the **Troubleshooting Guide** for further instruction.

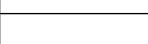
		LOW BATTERY Replace battery with a charged pack.
		HOT PACK Let the battery cool or replace it with a cool pack.
		JAM/STALL CONDITION Rotate the stall release lever to release. Refer to Stall Release .
		HOT TOOL Let the tool cool down before continuing use.
 +/OR	 or any other combination.	ERROR Reset tool by removing and reinserting battery pack or cycling trigger lock off. If error code persist, take tool to an authorized DEWALT service center.

Stall Release (fig. 1, 3)

If the nailer is used in rigorous application where all available energy in the motor is used to drive a fastener, the tool may stall. The driver blade did

ENGLISH

not complete the drive cycle and the jam/stall indicator (e) will flash. Rotate the stall release lever (f) on the tool and the mechanism will release. If the driver blade does not automatically return to the home position, proceed to **Clearing a Jammed Nail**. If the unit continues to stall please review the mode selection, material and fastener length to be sure that it is not too rigorous an application.

If continuous stalling occurs, review speed selection. Depending upon the application, a different speed setting may be necessary.

Clearing a Jammed Nail (fig. 1, 3)

If a nail becomes jammed in the nosepiece, the jam/stall indicator light (e) will flash.

NOTE: The jam could be as a result of debris build up in the nose channel. Please check and clear out any debris as outlined below immediately if you notice any change of performance in the tool.

1. Remove battery pack from tool and engage trigger safety lock-off (b).
2. Slide the spring-loaded pusher latch (h) to the base of the magazine to lock it into place and unload nail strip.
3. Using the hex tool (k) provided, loosen the two hex bolts (q) at the top of the magazine.
4. Rotate the magazine (g) forward.
5. Remove jammed/bent nail, using pliers if necessary. Clear out any debris in the nail channel if required.
6. If driver blade is in the down position, rotate the stall release lever (f) on the top of the nailer.

NOTE: If the driver blade will not reset after rotating the stall release lever, manually resetting the blade with a long screwdriver may be necessary.

7. Rotate the magazine back into position under the nose of the tool and tighten hex bolts (q).
8. Reinsert battery pack.
9. Reinsert nails into magazine (refer to **Loading the Tool**).
10. Release the pusher latch (h).
11. Disengage the trigger safety lock-off (b) when ready to continue nailing.

If nails become jammed in the nosepiece frequently, have the tool serviced by an authorised DEWALT service centre.

MAINTENANCE

Your DEWALT power tool has been designed to operate over a long period of time with a minimum of maintenance. Continuous satisfactory operation depends upon proper tool care and regular cleaning.



WARNING: To reduce the risk of serious personal injury, turn tool off and disconnect battery pack before making any adjustments or removing/installing attachments or accessories. An accidental start-up can cause injury.

The charger and battery pack are not serviceable. There are no serviceable parts inside.



Lubrication

Your power tool requires no additional lubrication.

NOTICE: NEVER spray or in any other way apply lubricants or cleaning solvents inside the tool. This can seriously affect the life and performance of the tool.



Cleaning



WARNING: Blow dirt and dust out of the main housing with dry air as often as dirt is seen collecting in and around the air vents. Wear approved eye protection and approved dust mask when performing this procedure.



WARNING: Never use solvents or other harsh chemicals for cleaning the non-metallic parts of the tool. These chemicals may weaken the materials used in these parts. Use a cloth dampened only with water and mild soap. Never let any liquid get inside the tool; never immerse any part of the tool into a liquid.

CHARGER CLEANING INSTRUCTIONS



WARNING: Shock hazard. Disconnect the charger from the AC outlet before cleaning. Dirt and grease may be removed from the exterior of the charger using a cloth or soft non-metallic brush. Do not use water or any cleaning solutions.

Optional Accessories



WARNING: Since accessories, other than those offered by DEWALT, have not been tested with this product, use of such accessories with this tool could be hazardous. To reduce the risk of injury, only DEWALT recommended accessories should be used with this product.

Consult your dealer for further information on the appropriate accessories.

DCN6901 RETURN SPRING REPLACEMENT KIT (FIG. 8A-8E)

Over time - driver blade return springs will wear and eventually need replacement. It will become apparent that the springs will need replacement when the driver blade does not return home after every shot. To verify - open the magazine as in the **Clearing a Jammed Nail** section and if the springs have worn out you will be able to move the driver backwards and forwards in the nail channel with very little resistance.

The tool has been designed in a way that it is easily possible for the return springs to be replaced in less than 5 minutes on site using accessory DCN6901-XJ.



WARNING: For your own safety, read the tool instruction manual before using any accessory. Failure to heed these warnings may result in personal injury and serious damage to the tool and the accessory. When servicing this tool, use only identical replacement parts.

NOTICE: All the mechanical parts of the spring replacement kit are shown for convenience and verification of inclusion. The kit also contains a packet of Loctite adhesive for use in step 9. Refer to Figure 8e.

TO CHANGE BROKEN RETURN SPRINGS:

NOTE: Springs should be replaced as a pair, using only the correct DEWALT accessory spring replacement kit.

1. Using the key (k) provided, loosen the two screws (aa) on either side of the unit. Refer to Figure 8a.
2. Remove the return system (bb) from the unit. Refer to Figure 8b.
3. Slide the spring rail clip (cc) off of the spring rail (dd). Refer to Figure 8c.
4. Twist and remove the spring bumper (ee) and remove the washer (ff) and return spring (gg). Refer to figure 8c.

5. Mount the new return spring and washer on to the spring rail (dd). While compressing the spring with the washer near the opposite end of the rail, twist on the new spring bumper until it is past the groove (hh) for the spring rail clip.

6. Mount the new spring rail clip securely and position the bumper against the clip.

7. Repeat steps 3–6 for the second spring.

NOTE: Check the return of the profile by sliding the profile up the spring rail and letting it go. It should return due to the force from the springs.

8. Slide the return system (bb) back into the unit. Refer to figure 8d. It is important to try the alignment of the profile and the flywheel before screwing the return system back on to the unit. This can be done by connecting a battery and pushing then releasing the nose of the unit against a bench or hard surface. This will start the motor spinning.

NOTE: When the profile and the flywheel are correctly aligned, you will hear the motor coast back down from full speed. If the profile and the flywheel are not correctly aligned the motor it may not start up, may slow down much faster than normal along with a loud grinding noise from the unit. If this happens remove and reseal the return system.

9. Once the return system is correctly seated, open the provided sachet of Loctite®* and apply a small amount on the thread of the two screws (aa) and remount the two screws using the key and tighten securely. Refer to figure 8e.



WARNING: Always test the unit by firing short nails in to soft wood, to ensure that the tool is working properly. If tool does not operate properly, contact a recognized DEWALT service center immediately.



WARNING: LOCTITE® SACHET CONTENTS MAY IRRITATE EYES, SKIN, AND RESPIRATORY SYSTEM. USE ENTIRE CONTENTS ON OPENING. Do not breath fumes. Do not get in eyes or on skin or clothing. Use only in a well ventilated area. Keep out of reach of children.

FIRST AID TREATMENT: Contains polyglycol dimethacrylate, polyglycol oleate propylene glycol, titanium dioxide, and cumene hydroperoxide. If swallowed, call a Poison Control Center or doctor immediately. Do not induce vomiting.

ENGLISH

If breathed in move person to fresh air. If in eyes, rinse with water for 15 minutes. Obtain medical attention. If on skin, rinse well with water. If on clothes, remove clothes.

**Loctite® is a registered trademark of Henkel Corp.*

- Li-Ion cells are recyclable. Take them to your dealer or a local recycling station. The collected battery packs will be recycled or disposed of properly.

Protecting the Environment



Separate collection. This product must not be disposed of with normal household waste.

Should you find one day that your DEWALT product needs replacement, or if it is of no further use to you, do not dispose of it with household waste. Make this product available for separate collection.



Separate collection of used products and packaging allows materials to be recycled and used again. Re-use of recycled materials helps prevent environmental pollution and reduces the demand for raw materials.

Local regulations may provide for separate collection of electrical products from the household, at municipal waste sites or by the retailer when you purchase a new product.

DEWALT provides a facility for the collection and recycling of DEWALT products once they have reached the end of their working life. To take advantage of this service please return your product to any authorised repair agent who will collect them on our behalf.

You can check the location of your nearest authorised repair agent by contacting your local DEWALT office at the address indicated in this manual. Alternatively, a list of authorised DEWALT repair agents and full details of our after-sales service and contacts are available on the Internet at: www.2helpU.com.



Rechargeable Battery Pack

This long life battery pack must be recharged when it fails to produce sufficient power on jobs which were easily done before. At the end of its technical life, discard it with due care for our environment:

- Run the battery pack down completely, then remove it from the tool.

GUARANTEE

DEWALT is confident of the quality of its products and offers an outstanding guarantee for professional users of the product. This guarantee statement is in addition to and in no way prejudices your contractual rights as a professional user or your statutory rights as a private non-professional user. The guarantee is valid within the territories of the Member States of the European Union and the European Free Trade Area.

• 30 DAY NO RISK SATISFACTION GUARANTEE •

If you are not completely satisfied with the performance of your DEWALT tool, simply return it within 30 days, complete with all original components, as purchased, to the point of purchase, for a full refund or exchange. The product must have been subject to fair wear and tear and proof of purchase must be produced.

• ONE YEAR FULL WARRANTY •

If your DEWALT product becomes defective due to faulty materials or workmanship within 12 months from the date of purchase, DEWALT guarantees to replace all defective parts free of charge or – at our discretion – replace the unit free of charge provided that:

- The product has not been misused;
- Repairs have not been attempted by unauthorised persons;
- Proof of purchase is produced;
- The product is returned complete with all original components.

Wear and tear parts are not covered by warranty. These parts are; driver blade, driver blade return springs and rubber bumpers.

If you wish to make a claim, contact your seller or check the location of your nearest authorised DEWALT repair agent in the DEWALT catalogue or contact your DEWALT office at the address indicated in this manual. A list of authorised DEWALT repair agents and full details of our after-sales service is available on the Internet at: **www.2helpU.com**.

TROUBLESHOOTING GUIDE

MANY COMMON PROBLEMS CAN BE SOLVED EASILY BY UTILIZING THE CHART BELOW.

For more serious or persistent problems, contact your nearest authorised DeWALT repair agent, or contact your DeWALT office at the address indicated in this manual.



WARNING: To reduce the risk of serious personal injury, ALWAYS lock off the tool and disconnect battery pack from tool before all repairs

SYMPTOM	CAUSE	FIX
Motor does not run with trigger depressed	Trigger lock in locked position	Unlock trigger lock.
	Tool is stalled, locking the motor from rotating	Rotate the stall release lever on the tool and the mechanism will release. If driver blade does not return, remove battery and manually push driver blade back to home position.
	Tool is in the sequential actuation mode	Depress contact trip first before firing or switch to bump mode (DCN692 only).
	Tool internal electronics need to be reset	Remove battery, wait 3 seconds and reinsert.
	Motor stops running after 5 seconds	Normal operation, release trigger and redepress.
	Terminals are dirty or damaged	See authorised DeWALT repair agent.
	Damaged internal electronics	See authorised DeWALT repair agent.
	Damaged trigger	See authorised DeWALT repair agent.
	Battery is hot	Let the battery cool or replace it with a cool pack.
Tool is hot	Let the tool cool down before continuing use.	
Motor does not run with contact trip depressed	Trigger lock in locked position	Unlock trigger lock.
	Dry fire lock out engaged, blocking contact trip from traveling fully	Load more nails into magazine.
	Tool is stalled, locking the motor from rotating	Rotate the stall release lever on the tool and the mechanism will release. If driver blade does not return, remove battery and manually push driver blade back to home position.
	Bent contact trip	See authorised DeWALT repair agent.
	Motor stops running after 5 seconds	Normal operation, release contact trip and redepress.
	Terminals are dirty or damaged	See authorised DeWALT repair agent.
	Damaged internal electronics	See authorised DeWALT repair agent.
	Damaged trigger	See authorised DeWALT repair agent.
	Battery is hot	Let the battery cool or replace it with a cool pack.
Tool is hot	Let the tool cool down before continuing use.	
Tool does not actuate (motor runs but will not fire)	Dry fire lock out engaged, blocking contact trip from traveling fully	Load nails into magazine.
	Low battery charge or damaged battery	Check charge level if pack shows state-of-charge. Charge or replace battery pack if necessary.
	Jammed nail/driver blade not returned to home position	Remove battery, clear jammed nail, cycle stall release lever, (push driver blade up manually if necessary) reinsert battery pack.
	Damaged driver/return assembly	Replace driver/return assembly. See authorised DeWALT repair agent.
	Jammed internal mechanism	See authorised DeWALT repair agent.
Motor starts up but generates a lot of noise	Damaged internal electronics	See authorised DeWALT repair agent.
	Jammed nail and driver blade is stuck in down position	Use stall release lever, clear any jammed nails, and return driver blade manually if necessary.
	Damaged driver/return assembly	Replace driver/return assembly. See authorised DeWALT repair agent.

TROUBLESHOOTING GUIDE (continued)

SYMPTOM	CAUSE	FIX
Drive blade continues to get stuck in down position	Jammed nail and driver blade is stuck in down position	Use stall release lever, clear and jammed nails, and return driver blade manually if necessary.
	Damaged driver/return assembly	Replace driver/return assembly. See authorised DEWALT repair agent.
	Material and fastener length	If the unit continues to stall (forcing the need to rotate the Stall release lever) choose the appropriate material and fastener length that is not too rigorous an application.
	Debris in nosepiece	Clean nose area and watch closely for small pieces of broken nails stuck in the track.
	Tool is not yet run-in	New tools can take 500–1000 nails for parts to mesh and wear in together. Drive shorter nails during this period if experiencing difficulty driving nails flush.
	Use of incorrect speed	If trying to drive longer ring shank nails in soft woods, or driving ring shank nails into harder materials in speed 1 - adjust speed setting to position 2.
Tool operates but does not drive fasteners fully	Depth adjust set too shallow	Rotate depth adjust to a deeper setting.
	Tool not firmly applied to workpiece	Apply adequate force to tool securing it tightly to workpiece. Refer to instruction manual.
	Bump mode selected with long nails (DCN692 only)	Select sequential mode.
	Material and fastener length	If the unit continues to stall (forcing the need to rotate the Stall release lever) choose the appropriate material and fastener length that is not too rigorous of an application.
	Damaged or worn driver blade tip	Replace driver/return assembly. See authorised DEWALT repair agent.
	Tool used with non-mar tip	Remove non-mar tip.
	Damaged actuation mechanism	See authorised DEWALT repair agent.
	Tool is not yet run-in	New tools can take 500–1000 nails for parts to mesh and wear in together. Drive shorter nails during this period if experiencing difficulty driving nails flush.
	Use of incorrect speed	If trying to drive longer ring shank nails in soft woods, or driving ring shank nails into harder materials in speed 1 - adjust speed setting to position 2.
Tool operates, but no fastener is driven	No nails in magazine	Load nails in magazine.
	Wrong size or angle nails	Use only the recommended nails. Refer to Technical Data .
	Debris in nosepiece	Clean nose area and watch closely for small pieces of broken nails stuck in the track.
	Debris in magazine	Clean magazine.
	Worn magazine	Replace magazine. See authorised DEWALT repair agent.
	Damaged or worn driver blade	Replace driver blade. See authorised DEWALT repair agent.
	Damaged pusher spring	Replace spring; see authorised DEWALT repair agent.

ENGLISH

TROUBLESHOOTING GUIDE (continued)

SYMPTOM	CAUSE	FIX
Jammed nail	Wrong size or angle nails	Use only the recommended nails. Refer to Technical Data .
	Magazine screws not secured after previous jam clear/inspection	Make sure to tighten magazine hex bolts with wrench provided.
	Damaged or worn driver blade	Replace driver blade. See authorised DEWALT repair agent.
	Material and fastener length	If the unit continues to stall (forcing the need to rotate the Stall release lever) choose the appropriate material and fastener length that is not too rigorous an application.
	Debris in nosepiece	Clean nose area and watch closely for small pieces of broken nails stuck in the track.
	Worn magazine	Replace magazine. See authorised DEWALT repair agent.
	Damaged pusher spring	Replace spring. See authorised DEWALT repair agent.
	Dry fire lock out is engaged with only 7-9 nails remaining in magazine and the user is applying excessive force to contact trip, overriding the lockout	Load more nails in magazine to disengage dryfire lockout.
	Tool is not yet run-in	New tools can take 500-1000 nails for parts to mesh and wear in together. Drive shorter nails during this period if experiencing difficulty driving nails flush.
Use of incorrect speed.	If trying to drive longer ring shank nails in soft woods, or driving ring shank nails into harder materials in speed 1 - adjust speed setting to position 2.	

CLAVADORA ESTRUCTURAL INALÁMBRICA DE LITIO-IÓN DE 18V XR DCN692, DCN695

¡Enhorabuena!

Ha elegido una herramienta DEWALT. Años de experiencia, innovación y un exhaustivo desarrollo de productos hacen que DEWALT sea una de las empresas más fiables para los usuarios de herramientas eléctricas profesionales.

Datos Técnicos

		DCN692	DCN695
Tensión	V_{DC}	18	18
Tipo		1	1
Modo de accionamiento		Secuencial/Golpes	Secuencial RapidCycle™ /Secuencial
Ángulo del depósito		33°	33°
Clavos			
longitud	mm	50–90	50–90
diámetro del vástago	mm	2.8–3.3	2.8–3.3
ángulo		30–34°	30–34°
forma de la cabeza		redonda con recorte o con desviación	redonda con recorte o con desviación
collation type		soldadura de papel o alambre	soldadura de papel o alambre
Peso (sin paquete de batería)	kg	3.53	3.53
Aumentar la competencia energética	J	105	105
Valores de ruido y valores de vibración (suma vectores triaxiales) de acuerdo con EN60745:			
L_{PA} (presión acústica)	dB(A)	84	85
L_{WA} (potencia acústica)	dB(A)	95	96
K_{WA} (incertidumbre para el nivel de sonido dado)	dB(A)	3	3
Valor de la emisión de vibración a_h			
$a_h =$	m/s^2	3.8	2.5/3.3
Incertidumbre K =	m/s^2	1.5	1.5

El nivel de emisión de vibración que figura en esta hoja de información se ha medido de conformidad con una prueba normalizada proporcionada en la EN 60745 y puede utilizarse para comparar una herramienta con otra. Puede usarse para una evaluación preliminar de exposición.



ADVERTENCIA: El nivel de emisión de vibración declarado representa las principales aplicaciones de la herramienta. Sin embargo, si se utiliza la herramienta para distintas aplicaciones, con accesorios diferentes o mal mantenidos, la emisión de vibración puede variar. Esto puede

aumentar considerablemente el nivel de exposición durante el período total de trabajo.

Una valoración del nivel de exposición a la vibración debería tener en cuenta también las veces en que la herramienta está apagada o cuando está en funcionamiento pero no realizando ningún trabajo. Esto puede reducir considerablemente el nivel de exposición durante el período total de trabajo.

ESPAÑOL

Identifique medidas de seguridad adicionales para proteger al operador de los efectos de la vibración tales como: ocuparse del mantenimiento de la herramienta y los accesorios, mantener las manos calientes y organizar los patrones de trabajo.

Paquete de baterías	DCB180	DCB181	DCB182
Tipo de batería	Li-Ion	Li-Ion	Li-Ion
Tensión	V_{DC} 18	18	18
Capacidad	A_h 3,0	1,5	4,0
Peso	kg 0,64	0,35	0,61

Paquete de baterías	DCB183	DCB184	DCB185
Tipo de batería	Li-Ion	Li-Ion	Li-Ion
Tensión	V_{DC} 18	18	18
Capacidad	A_h 2,0	5,0	1,3
Peso	kg 0,40	0,62	0,35

Cargador	DCB105																
Voltaje de la red	V_{AC} 230																
Tipo de batería	10,8 / 14,4 / 18 Li-Ion																
Tiempo aprox. de min carga de los paquetes de baterías	<table border="1"><tr><td>min</td><td>25</td><td>30</td><td>40</td></tr><tr><td></td><td>(1,3 Ah)</td><td>(1,5 Ah)</td><td>(2,0 Ah)</td></tr><tr><td></td><td>55</td><td>70</td><td>90</td></tr><tr><td></td><td>(3,0 Ah)</td><td>(4,0 Ah)</td><td>(5,0 Ah)</td></tr></table>	min	25	30	40		(1,3 Ah)	(1,5 Ah)	(2,0 Ah)		55	70	90		(3,0 Ah)	(4,0 Ah)	(5,0 Ah)
min	25	30	40														
	(1,3 Ah)	(1,5 Ah)	(2,0 Ah)														
	55	70	90														
	(3,0 Ah)	(4,0 Ah)	(5,0 Ah)														
Peso	kg 0,49																

Fusibles	
Europa herramientas de 230 V	10 Amperios, en la red

Definiciones: Pautas de seguridad

Las definiciones que figuran a continuación describen el grado de intensidad correspondiente a cada término de alarma. Lea el manual y preste atención a estos símbolos.



PELIGRO: Indica una situación peligrosa inminente que, de no evitarse, ocasionará la muerte o una lesión grave.



ADVERTENCIA: Indica una situación potencialmente peligrosa que, de no evitarse, podría ocasionar la muerte o una lesión grave.



ATENCIÓN: Indica una situación potencialmente peligrosa que, de no evitarse, puede ocasionar una lesión de poca o modera gravedad.

AVISO: Indica una práctica no relacionada con las lesiones personales que, de no evitarse, puede ocasionar daños materiales.



Indica riesgo de descarga eléctrica.



Indica riesgo de incendio.

Declaración de conformidad CE

DIRECTRIZ DE LA MAQUINARIA



CLAVADORA ESTRUCTURAL SIN CABLE
DCN692, DCN695

DEWALT declara que los productos descritos bajo **Datos técnicos** son conformes a las normas: 2006/42/CE, EN 60745-1, EN 60745-2-16.

Estos productos son conformes también a la Directriz 2004/108/CE y 2011/65/UE. Si desea más información, póngase en contacto con DEWALT en la dirección indicada a continuación o bien consulte la parte posterior de este manual.

El que suscribe es responsable de la compilación del archivo técnico y realiza esta declaración en representación de DEWALT.

Horst Grossmann
Vicepresidente de Ingeniería
DEWALT, Richard-Klinger-Straße 11,
D-65510, Idstein, Alemania
02.02.2015



ADVERTENCIA: Para reducir el riesgo de lesiones, lea el manual de instrucciones.

Advertencias de seguridad generales para herramientas eléctricas



¡ADVERTENCIA! Lea todas las advertencias de seguridad y todas las instrucciones. El incumplimiento de las advertencias e instrucciones podría provocar una descarga eléctrica, un incendio y/o lesiones graves.

CONSERVE TODAS LAS ADVERTENCIAS E INSTRUCCIONES PARA FUTURAS CONSULTAS

El término "herramienta eléctrica" que aparece en las advertencias se refiere a la herramienta eléctrica que funciona a través de la red eléctrica (con cable) o a la herramienta eléctrica que funciona con batería (sin cable).

1) SEGURIDAD EN EL ÁREA DE TRABAJO

- a) **Mantenga el área de trabajo limpia y bien iluminada.** Las áreas en desorden u oscuras pueden provocar accidentes.
- b) **No utilice herramientas eléctricas en atmósferas explosivas, como ambientes donde haya polvo, gases o líquidos inflamables.** Las herramientas eléctricas originan chispas que pueden inflamar el polvo o los gases.
- c) **Mantenga alejados a los niños y a las personas que estén cerca mientras utiliza una herramienta eléctrica.** Las distracciones pueden ocasionar que pierda el control.

2) SEGURIDAD ELÉCTRICA

- a) **Los enchufes de las herramientas eléctricas deben corresponderse con la toma de corriente. No modifique nunca el enchufe de ninguna forma. No utilice ningún enchufe adaptador con herramientas eléctricas conectadas a tierra.** Los enchufes no modificados y las tomas de corriente correspondientes reducirán el riesgo de descarga eléctrica.
- b) **Evite el contacto del cuerpo con superficies conectadas a tierra como tuberías, radiadores, cocinas económicas y frigoríficos.** Existe un mayor riesgo de descarga eléctrica si tiene el cuerpo conectado a tierra.
- c) **No esponga las herramientas eléctricas a la lluvia ni a condiciones húmedas.** Si entra agua a una herramienta eléctrica aumentará el riesgo de descarga eléctrica.
- d) **No someta el cable de alimentación a presión innecesaria. No use nunca el cable para transportar, tirar de la herramienta eléctrica o desenchufarla.**

Mantenga el cable alejado del calor, aceite, bordes afilados y piezas en movimiento. Los cables dañados o enredados aumentan el riesgo de descarga eléctrica.

- e) **Cuando esté utilizando una herramienta eléctrica al aire libre, use un cable alargador adecuado para uso en exteriores.** La utilización de un cable adecuado para el uso en exteriores reduce el riesgo de descarga eléctrica.
- f) **Si no puede evitar utilizar una herramienta eléctrica en un lugar húmedo, use un suministro protegido con un dispositivo de corriente residual.** El uso de un dispositivo de corriente residual reduce el riesgo de descarga eléctrica.

3) SEGURIDAD PERSONAL

- a) **Manténgase alerta, esté atento a lo que hace y use el sentido común cuando utilice una herramienta eléctrica. No maneje una herramienta eléctrica cuando esté cansado o bajo los efectos de drogas, medicamentos o alcohol.** Un momento de falta de atención cuando se manejan las herramientas eléctricas puede ocasionar lesiones personales graves.
- b) **Use un equipo protector personal. Utilice siempre protección ocular.** El uso del equipo protector como mascarillas antipolvo, calzado antideslizante, casco o protección auditiva para condiciones apropiadas reducirá las lesiones personales.
- c) **Evite la puesta en funcionamiento involuntaria. Asegúrese de que el interruptor esté en posición de apagado antes de conectar con la fuente de alimentación y/o la batería, de levantar o transportar la herramienta.** El transportar herramientas eléctricas con el dedo puesto en el interruptor o herramientas eléctricas activadoras que tengan el interruptor encendido puede provocar accidentes.
- d) **Saque toda llave de ajuste o llave inglesa antes de encender la herramienta eléctrica.** Una llave inglesa u otra llave que se deje puesta en una pieza en movimiento de la herramienta eléctrica pueden ocasionar lesiones personales.
- e) **No intente extender las manos demasiado. Mantenga un apoyo firme sobre el suelo y conserve el equilibrio en todo momento.** Esto permite un mejor control de la herramienta eléctrica en situaciones inesperadas.
- f) **Vístase debidamente. No se ponga ropa suelta o joyas. Mantenga el pelo, la ropa y los guantes alejados de las piezas**

móviles. La ropa suelta, las joyas y el pelo largo pueden quedar atrapados en las piezas en movimiento.

- g) **Si se suministran dispositivos para la conexión del equipo de extracción y recogida de polvo, asegúrese de que estén conectados y de que se usen adecuadamente.** El uso de equipo de recogida de polvo puede reducir los riesgos relacionados con el polvo.

4) USO Y CUIDADO DE LAS HERRAMIENTAS ELÉCTRICAS

- a) **No fuerce la herramienta eléctrica. Use la herramienta eléctrica correcta para su trabajo.** La herramienta eléctrica correcta funcionará mejor y con mayor seguridad si se utiliza de acuerdo con sus características técnicas.
- b) **No utilice la herramienta eléctrica si no puede encenderse y apagarse con el interruptor.** Toda herramienta eléctrica que no pueda controlarse con el interruptor es peligrosa y debe ser reparada.
- c) **Desconecte el enchufe de la fuente de alimentación y/o la batería de la herramienta eléctrica antes de realizar ajustes, cambiar accesorios o guardar las herramientas eléctricas.** Dichas medidas de seguridad preventivas reducen el riesgo de poner en marcha la herramienta eléctrica accidentalmente.
- d) **Guarde las herramientas eléctricas que no esté utilizando fuera del alcance de los niños y no permita que utilicen la herramienta eléctrica las personas que no estén familiarizadas con ella o con estas instrucciones.** Las herramientas eléctricas son peligrosas en manos de personas no capacitadas.
- e) **Ocúpese del mantenimiento de las herramientas eléctricas. Compruebe si hay desalineación o bloqueo de las piezas en movimiento, rotura de piezas y otras condiciones que puedan afectar el funcionamiento de la herramienta eléctrica.** Si la herramienta eléctrica está dañada, llévela para que sea reparada antes de utilizarla. Se ocasionan muchos accidentes por el mal mantenimiento de las herramientas eléctricas.
- f) **Mantenga las herramientas para cortar afiladas y limpias.** Hay menos probabilidad de que las herramientas para cortar con bordes afilados se bloqueen y son más fáciles de controlar.
- g) **Use la herramienta eléctrica, los accesorios y las brocas de la herramienta etc., conforme a estas instrucciones**

teniendo en cuenta las condiciones de trabajo y el trabajo que vaya a realizarse.

El uso de la herramienta eléctrica para operaciones que no sean las previstas puede ocasionar una situación peligrosa.

5) USO Y CUIDADO DE LAS HERRAMIENTAS QUE FUNCIONAN CON BATERÍA

- a) **Recárguelas sólo con el cargador especificado por el fabricante.** Un cargador que sea adecuado para un tipo de batería puede ocasionar un riesgo de incendio si se utiliza con otra batería.
- b) **Use herramientas eléctricas sólo con las baterías designadas específicamente.** El uso de cualquier otro tipo de batería puede crear un riesgo de lesión o de incendio.
- c) **Cuando no se esté utilizando la batería, manténgala alejada de otros objetos de metal, como los clips, monedas, llaves, clavos, tornillos u otros objetos pequeños de metal que pueden hacer una conexión de un terminal a otro.** El provocar un cortacircuito en los terminales de la batería puede causar quemaduras o un incendio.
- d) **En condiciones de abuso, el líquido puede salirse de la batería, evite el contacto. Si se produce un contacto de forma accidental, enjuague con agua. Si el líquido entra en contacto con los ojos, busque atención médica.** El líquido que sale de la batería puede causar irritación o quemaduras.

6) SERVICIO

- a) **Lleve su herramienta eléctrica para que sea reparada por una persona cualificada para realizar las reparaciones que use sólo piezas de recambio idénticas.** Así se asegurará que se mantenga la seguridad de la herramienta eléctrica.

Instrucciones de seguridad para las grapadoras inalámbricas

- **Considere siempre que la herramienta incluye grapas.** La manipulación descuidada de la grapadora puede dar lugar a una salida imprevista de las grapas y a daños personales.
- **No apunte con la herramienta hacia Ud. mismo ni hacia otra persona que se encuentre a su alrededor.** La activación imprevista descargará la grapa, provocando daños personales.
- **No active la herramienta a menos que esté colocada firmemente sobre la pieza de trabajo.** Si la herramienta no está en contacto

con la pieza de trabajo, la grapa podrá desviarse de su meta.

- **Desconecte la herramienta de la fuente de alimentación cuando la grapa se atasque en la herramienta.** Mientras saca una grapa atascada, la grapadora podrá activarse de forma accidental si está conectada.
- **No utilice esta grapadora para fijar cables eléctricos.** No está diseñada para la instalación de cables eléctricos y podrá dañar el aislamiento de los cables eléctricos si la utiliza con dicho fin, provocando un peligro de electrocución o de incendios.
- Utilice siempre gafas de seguridad.
- Lleve siempre auriculares de protección.
- Use solo clavos del tipo indicado en este manual.
- No use ninguna base para montar la herramienta en un soporte.
- No desmonte ni bloquee ninguna pieza de la herramienta clavadora como, por ejemplo, el activador por contacto.
- Siempre que vaya a trabajar con la máquina compruebe antes que el mecanismo de seguridad y de disparo funcione bien y que todos los tornillos y tuercas estén apretados.
- No utilice el DCN692
 - cuando cambie de una ubicación de manejo a otra que implique el uso de andamiajes, escaleras, escaleras de mano, construcciones semejantes a escaleras, como por ejemplo, listones de tejados, etc.;
 - cuando cierre cajas o cajones;
 - cuando ajuste sistemas de transporte de seguridad, como por ejemplo, vehículos, vagones, etc.

Para excepciones, controle las normas laborales locales de su país

- Controlar siempre las normas locales sobre la pieza de trabajo.
- No use la herramienta como martillo.
- No accione nunca la herramienta clavadora sin apoyarla contra una superficie.
- En el trabajo, transporte la herramienta al lugar de utilización solo por el mango y nunca con el disparador accionado.
- Considere las condiciones de la zona de trabajo. Los clavos pueden penetrar en las piezas delgadas o salirse de los bordes y esquinas de la pieza a trabajar, con el consiguiente riesgo para las personas.

- No clave clavos cerca de los bordes de la pieza a trabajar.
- No clave clavos unos encima de otros.

Riesgos residuales

Los siguientes riesgos son inherentes al uso de estas máquinas:

- Daños provocados por la manipulación incorrecta de la herramienta.
- Pérdida del control debido a la falta de agarre firme de la herramienta.
- Desgarro muscular de brazos y manos, especialmente cuando trabaje en alturas. Realice siempre descansos frecuentes cuando trabaje durante periodos prolongados.

A pesar del cumplimiento de las normas de seguridad pertinentes y del uso de dispositivos de seguridad, existen determinados riesgos residuales que no pueden evitarse. Los riesgos son los siguientes:

- Deterioro auditivo.
- Riesgo de lesión personal debido a partículas volantes.
- Riesgo de lesión personal debido al uso prolongado.
- Pérdida de control provocada por un retroceso.
- Riesgo de daños provocados por puntos de enganche, bordes afilados y una manipulación incorrecta de la pieza de trabajo.
- Riesgo de daños personales provocados por los bordes afilados cuando cambie las grapas o introduzca las listas de grapas.

Marcas Sobre la Herramienta

En la herramienta se muestran los siguientes pictogramas:



Antes de usarse, lea el manual de instrucciones.



Póngase protección para el oído.



Póngase protección para los ojos.



Longitud de los clavos.



Grosor de los clavos.



Capacidad de carga.



Ángulo del depósito.

POSICIÓN DEL CÓDIGO DE FECHA

El código de fecha, que contiene también el año de fabricación, viene impreso en la superficie de la caja protectora que forma la junta de montaje entre la herramienta y la batería.

Ejemplo:

2015 XX XX

Año de fabricación

Instrucciones de seguridad importantes para todos los cargadores de batería

SIGA LAS SIGUIENTES INSTRUCCIONES:

Este manual contiene instrucciones importantes de seguridad y funcionamiento para los cargadores de batería compatibles (Consultar **datos técnicos**).

- Antes de utilizar el cargador, lea todas las instrucciones y advertencias del cargador, del paquete de baterías y del producto que utiliza el paquete de baterías.



ADVERTENCIA: Peligro de electrocuciones. No permita que ningún líquido penetre en el cargador. Podrá conllevar electrocuciones.



ATENCIÓN: Peligro de quemaduras. Para reducir el riesgo de daños, cargue sólo los paquetes de pilas recargables de DEWALT. Otros tipos de pilas podrán sobrecalentarse y quemarse dando lugar a daños personales y materiales. No recargue las pilas no recargables.



ATENCIÓN: Los niños deberán permanecer vigilados para garantizar que no jueguen con el aparato.

AVISO: En determinadas condiciones, estando el cargador enchufado a la alimentación eléctrica, los contactos de carga interiores del cargador pueden ser cortocircuitados por materiales extraños. Los materiales conductores extraños como, a título enunciativo pero no limitativo, lana de acero, papel de aluminio o cualquier acumulación de partículas metálicas deben mantenerse alejados de las cavidades del cargador. Desconecte siempre el cargador de la red cuando no haya ningún paquete de baterías en la cavidad. Desconecte el cargador antes de intentar limpiarlo.

- **NO intente cargar el paquete de baterías con otros cargadores distintos a los indicados en el presente manual.** El cargador y el paquete de baterías han sido específicamente diseñados para funcionar juntos.
- **Estos cargadores no han sido diseñados para fines distintos a la recarga de las baterías recargables de DEWALT.** Cualquier otro uso provocará un riesgo de incendio, electrocución o choques.
- **No exponga el cargador a la lluvia o a la nieve.**
- **Tire del enchufe en lugar del cable al desconectar el cargador.** De este modo, reducirá el riesgo de daños a la toma y al cable eléctrico.
- **Compruebe que el cable se encuentra ubicado de modo que no pueda pisarlo, atascarlo o sujetarlo a cualquier otro daño o tensión.**
- **No utilice cables de extensión a menos que sea estrictamente necesario.** El uso de un cable de extensión inadecuado podrá provocar riesgos de incendios, electrocuciones o choques.
- **Cuando opere un cargador en el exterior, garantice siempre un lugar seco y utilice un cable de extensión adecuado para el uso en exteriores.** La utilización de un cable adecuado para el uso en exteriores reduce el riesgo de descarga eléctrica.
- **No coloque ningún objeto en la parte superior del cargador ni lo coloque en una superficie blanda que pueda bloquear las ranuras de ventilación y dar lugar a un calentamiento interno excesivo.** Coloque el cargador en una posición lejos de cualquier fuente de calor. El cargador se ventila mediante las ranuras ubicadas en la parte superior e inferior de la carcasa.
- **No opere el cargador con un cable o enchufe dañado— haga que se lo reparen de inmediato.**
- **No opere el cargador si ha recibido un gran golpe, si se ha caído o si se ha dañado de cualquier otro modo.** Llévelo a un centro de servicio autorizado.
- **No desmonte el cargador, llévelo a un centro de servicio autorizado cuando necesite repararlo.** Un ensamblaje inadecuado podrá provocar riesgos de electrocución, choques o incendios.

- Si el cable de suministro está dañado, deberá sustituirlo de inmediato por otro del fabricante, su agente de servicio o una personal cualificada similar para evitar todo tipo de peligro.
- **Desconecte el cargador del enchufe antes de intentar limpiarlo. Esto reducirá el riesgo de electrocución.** La retirada del paquete de baterías no reducirá este riesgo.
- **NO intente nunca conectar 2 cargadores juntos.**
- **El cargador ha sido diseñado para funcionar con la red eléctrica normal de 230V. No intente utilizarlo con cualquier otro voltaje.** Esto no se aplica al cargador de vehículos.

GUARDE LAS PRESENTES INSTRUCCIONES

Cargadores

El cargador DCB105 acepta los paquetes de pilas de 10,8 V, 14,4 V y 18 V de litio-ión (DCB121, DCB123, DCB140, DCB141, DCB142, DCB143, DCB180, DCB181, DCB182, DCB183, DCB184 y DCB185).

Los cargadores DEWALT no necesitan ningún ajuste y están diseñados para ofrecer el funcionamiento más fácil al usuario.





Procedimiento de carga (fig. 2)

1. Conecte el cargador a una toma adecuada de 230 V antes de introducir el paquete de pilas.
2. Introduzca el paquete de pilas (I) en el cargador, comprobando que el paquete quede establecido al completo en el cargador. La luz roja (carga) pestañeará continuamente, indicando que el proceso de carga se ha iniciado.
3. Se sabrá que se ha terminado la carga cuando la luz roja esté ENCENDIDA continuamente. La batería está totalmente cargada y podrá utilizarse en este momento o dejarse en el cargador.

NOTA: Para garantizar el máximo rendimiento y la máxima duración de sus pilas de litio-ión, cargue el paquete de pilas al completo antes de utilizarlo por primera vez.

Proceso de carga

Consulte la tabla de abajo para conocer el estado de carga de la batería.

Indicadores de carga: DCB105	
	cargando - - - - -
	completamente cargado —————
	retraso por batería caliente/fría — • — • — • —
	cambie la batería • • • • • • • • • •

Los cargadores compatibles no cargan las baterías defectuosas. El cargador indicará la batería defectuosa no encendiéndola o mostrando el problema de la batería o del cargador mediante un parpadeo.

NOTA: Esto también podría significar un problema con el cargador.

Si el cargador indica un problema, lleve el cargador y la batería a un centro de reparación autorizado para que los prueben.

RETARDO POR BATERÍA FRÍA / CALIENTE

Cuando el cargador detecta una batería demasiado fría o caliente, automáticamente inicia un retardo de batería fría / caliente, suspendiendo la carga hasta que la batería haya alcanzado la temperatura adecuada. El cargador cambiará automáticamente al modo de carga de batería. Esta característica le asegura el máximo de vida útil a la batería.

Una batería fría se cargará a la mitad de la velocidad de una batería caliente. La batería se cargará a una velocidad inferior mediante el ciclo completo de recarga y no regresará a la máxima velocidad recarga incluso cuando la batería se caliente.

SOLAMENTE BATERÍAS DE IONES DE LITIO

Las herramientas XR de iones de litio han sido diseñadas con un sistema de protección electrónica que protege la batería contra la sobrecarga, el recalentamiento o las grandes descargas.

La herramienta se apagará automáticamente si se activa el sistema de protección electrónica. Si esto ocurre, coloque la batería de iones de litio en el cargador y déjela hasta que se recargue totalmente.

Instrucciones de seguridad importantes para todas las baterías

Cuando pida baterías de repuesto, asegúrese de incluir el número de catálogo y el voltaje.

El paquete de pilas no está cargado al completo en el embalaje. Antes de utilizar el paquete de pilas y el cargador, lea las instrucciones de seguridad indicadas a continuación y siga los procedimientos de recarga indicados.

LEA TODAS LAS INSTRUCCIONES

- **No recargue ni utilice el paquete de pilas en atmósferas explosivas, como ambientes donde haya polvo, gases o líquidos inflamables.** La introducción o la retirada del paquete de pilas del cargador podrá incendiar el polvo o los humos.
- **No fuerce nunca el paquete de baterías en el cargador. No cambie el paquete de baterías de ningún modo para introducirlo en un cargador no compatible ya que el paquete de baterías podrá romperse y provocar daños personales graves.**
- Cargue el exclusivamente los paquetes de pilas con los cargadores designados por DEWALT.
- **NO** salpique ni sumerja en agua ni en otros líquidos.
- **No guarde ni utilice la herramienta y el paquete de baterías en lugares en los que la temperatura pueda alcanzar o superar los 40 °C (105 °F) (como por ejemplo, en los cobertizos de exterior o en las instalaciones metálicas en verano).**
- Para obtener mejores resultados, compruebe que el paquete de pilas está completamente cargado antes de utilizarlo.



ADVERTENCIA: No intente nunca abrir el paquete de baterías por ningún motivo. Si la carcasa del paquete de baterías está rota o dañada, no lo introduzca en el cargador. No golpee, tire ni dañe el paquete de baterías. No utilice un paquete de baterías o cargador que haya recibido un gran golpe, se haya caído o se haya dañado de algún modo (por ejemplo, perforado con un clavo, golpeado con un martillo o pisado). Podrá conllevar electrocuciones o choques eléctricos. Los paquetes de baterías dañadas deberán llevarse al centro de servicio para su reciclado.



ATENCIÓN: Cuando no se utilice, coloque la herramienta de costado en una superficie estable en la que no provoque tropezones o caídas. Algunas herramientas con baterías grandes permanecerán de forma vertical sobre la batería, pero pueden derribarse fácilmente.

INSTRUCCIONES DE SEGURIDAD ESPECÍFICAS PARA BATERÍAS DE IONES DE LITIO (Li-Ion)

- **No incinere la batería aunque tenga daños importantes o esté completamente desgastada.** La batería puede explotar en un fuego. Se generan gases y materiales tóxicos cuando se queman baterías de iones de litio.
- **Si el contenido de la batería entra en contacto con la piel, lávese inmediatamente con jabón suave y agua.** Si el líquido de la batería entra en contacto con los ojos, enjuague con agua los ojos abiertos durante 15 minutos o hasta que cese la irritación. Si se necesita atención médica, el electrolito de la batería está compuesto de una mezcla de carbonatos orgánicos líquidos y sales de litio.
- **El contenido de las pilas de la batería abiertas puede causar irritación respiratoria.** Proporcione aire fresco. Si los síntomas persisten, obtenga atención médica.



ADVERTENCIA: Riesgo de quemadura. El líquido de la batería puede ser inflamable si se expone a chispas o llamas.

Transporte

Las baterías de DEWALT cumplen todas las normas de transporte aplicables según lo dispuesto en los estándares industriales y legales, entre ellas, las Recomendaciones relativas al transporte de mercancías peligrosas de la ONU; los Reglamentos de Mercancías Peligrosas de la Asociación Internacional de Transporte Aéreo (IATA), el Código Marítimo Internacional de Mercancías Peligrosas (IMDG) y el Acuerdo Europeo sobre Transporte Internacional de Mercancías Peligrosas por Carretera (ADR). Las celdas y las baterías de iones de litio han sido comprobadas de acuerdo a lo establecido en la sección 38.3 del Manual de pruebas y criterios de las Recomendaciones relativas al transporte de mercancías peligrosas de la ONU.

En muchos casos, el transporte de paquetes de baterías DEWALT está exento de la clasificación de completamente regulado como material peligroso de clase 9. En general, los dos únicos casos en que se requiere el transporte de clase 9 son:

1. Transporte aéreo de más de dos paquetes de baterías de iones de litio DEWALT cuando el embalaje contiene solo paquetes de baterías (no herramientas).
2. Cualquier transporte que contenga baterías de iones de litio con calificación energética superior a 100 vatios por hora (Wh). Todas las baterías

de iones de litio tienen indicada la calificación de vatios por hora en el paquete.

Independientemente de si el transporte se considera exento o completamente regulado, el expedidor será responsable de consultar las normas recientes sobre los requisitos de embalaje, etiquetado o marcado y documentación.

El transporte de baterías podría ser causa de incendios si los terminales de la batería entran accidentalmente en contacto con materiales conductores. Cuando transporte baterías, compruebe que los terminales de las mismas estén protegidos y bien aislados de los materiales que pudieran entrar en contacto con ellos y causar un cortocircuito.

La información expuesta en esta sección del manual se proporciona de buena fe y se considera exacta en el momento de creación del documento. No obstante, no se ofrece ninguna garantía, ni implícita ni explícita. Es responsabilidad del comprador comprobar que todas sus actividades se ajusten a las normas de aplicación.

Batería

TIPO DE BATERÍA

Las DCN692 y DCN695 funcionan con paquetes de baterías de 18 voltios.

Los paquetes de pilas de DCB180, DCB181, DCB182, DCB183, DCB184 o DCB185 podrán utilizarse. Véase la sección de **Datos técnicos** para obtener más información.

Recomendaciones para el almacenamiento

1. El mejor lugar de almacenamiento es uno que sea fresco y seco, que no esté expuesto directamente a la luz del sol ni a un exceso de frío o calor. Para un rendimiento y vida útil óptimos de la batería, guarde las baterías a temperatura ambiente cuando no esté usándolas.
2. Si va a realizar un almacenamiento duradero, se aconseja que guarde un paquete de pilas completamente cargado en un lugar frío y seco para obtener los máximos resultados del cargador.

NOTA: Los paquetes de pilas no deberán guardarse completamente descargados. El paquete de pilas deberá recargarse antes de utilizarse.

Etiquetas del cargador y la batería

Además de los pictogramas utilizados en el presente manual, las etiquetas del cargador y del paquete de pilas muestran los siguientes pictogramas:



Antes de usarse, leer el manual de instrucciones.



Consultar los **Datos técnicos** para informarse del tiempo de carga.



La batería se está cargando.



La batería está cargada.



Batería defectuosa.



Retraso por batería caliente/fría.



No realizar pruebas con objetos conductores.



No cargar baterías deterioradas.



No exponer al agua.



Cambiar inmediatamente los cables defectuosos.



Cargar sólo entre 4 °C y 40 °C.



Sólo para uso en interior.



Desechar las baterías con el debido respeto al medio ambiente.



Cargue los paquetes de baterías DEWALT únicamente con los cargadores DEWALT indicados. Cargar los paquetes de baterías con baterías distintas a las indicadas por DEWALT en un cargador DEWALT, puede hacer que las baterías exploten o causen otras situaciones peligrosas.



No quemar el paquete de baterías.

Contenido del Embalaje

El embalaje contiene:

- 1 Clavadora

ESPAÑOL

- 1 Cargador (sólo en los modelos P2)
- 2 Paquetes de batería (solo en los modelos P2)
- 1 Punta para no dañar las superficies
- 1 Estuche (solo en los modelos P2)
- 1 Manual de instrucciones

NOTA: Las baterías y los cargadores no van incluidos en los modelos N.

- *Compruebe si la herramienta, piezas o accesorios han sufrido algún desperfecto durante el transporte.*
- *Tómese el tiempo necesario para leer detenidamente y comprender este manual antes de utilizar la herramienta.*

Descripción (fig. 1)



ADVERTENCIA: Jamás altere la herramienta eléctrica ni ninguna de sus piezas. Podrían producirse lesiones personales o daños.

- a. Interruptor
- b. Bloqueo de seguridad del interruptor
- c. Gatillo
- d. Rueda de ajuste de profundidad
- e. Indicador de batería baja y atasco
- f. Palanca de liberación de bloqueo
- g. Cargador
- h. Pestillo de empuje
- i. Interruptor de selección de modo
- j. Viga rotativa/gancho del cinturón
- k. Llave hexagonal integrada
- l. Bloque de baterías
- m. Punta para no dañar las superficies
- n. Interruptor de selección de velocidad

USO PREVISTO

Las clavadoras estructurales sin cable DCN692 y DCN695 han sido diseñadas para aplicar clavos en piezas de madera.

La clavadora de estructura inalámbrica DCN692 ha sido diseñada para modo secuencial y rebote. Esta clavadora ha sido diseñada para modo secuencial y rebote y **NO DEBE** usarse en andamiajes, escaleras, escaleras de mano o construcciones semejantes a escaleras, como por ejemplo, listones de tejados. Para excepciones, controle las normas laborales locales de su país.

La clavadora de estructura inalámbrica DCN695 ha sido diseñada para usar solo en modo secuencial, o en modo secuencial RapidCycle™ para un

clavado más rápido. Las clavadoras diseñadas para modo secuencial solamente **PUEDEN** usarse en andamiajes, escaleras, escaleras de mano o construcciones semejantes a escaleras, como por ejemplo, listones de tejados.

NO debe usarse en condiciones húmedas ni en presencia de líquidos o gases inflamables.

Estas clavadoras inalámbricas son herramientas eléctricas profesionales.

NO permita que los niños toquen la herramienta. El uso de esta herramienta por parte de operadores inexpertos requiere supervisión.

- Este producto no ha sido diseñado para ser utilizado por personas (incluyendo los niños) que posean discapacidades físicas, sensoriales o mentales, o que carezcan de la experiencia, conocimiento o destrezas necesarias a menos que estén supervisadas por una persona que se haga responsable de su seguridad. No deberá dejar nunca que los niños jueguen solos con este producto.

Seguridad eléctrica

El motor eléctrico está diseñado para un solo voltaje. Compruebe siempre que el voltaje de la batería coincida con el voltaje que figura en la placa de especificaciones. Asegúrese también de que el voltaje del cargador coincida con el de la red eléctrica.



Su cargador DEWALT tiene doble aislamiento conforme a la norma EN 60335, por lo que no se requiere conexión a tierra.

Si el cable de suministro está dañado, debe reemplazarse por un cable especialmente preparado disponible a través de la organización de servicios de DEWALT.

Uso de un alargador

No debe utilizarse un alargador a menos que sea absolutamente necesario. Use un alargador adecuado a la potencia del cargador (consulte los **Datos técnicos**). El tamaño mínimo del conductor es 1 mm²; la longitud máxima es 30 m.

Si utiliza un carrete de cable, desenrolle siempre el cable completamente.

MONTAJE Y AJUSTES



ADVERTENCIA: Antes de realizar cualquier ensamblaje o ajuste, retire siempre el paquete de la batería.

Bloquee siempre la herramienta antes de introducir o retirar el paquete de la batería.



ADVERTENCIA: Utilice solamente baterías y cargadores DEWALT.

Cómo Poner y Sacar la Batería de la Herramienta (fig. 2)



ADVERTENCIA: Para disminuir el riesgo de lesiones personales graves, bloquee la herramienta y desconecte el paquete de la batería antes de realizar cualquier ajuste o de poner o quitar acoplamientos o accesorios. Un encendido accidental puede causar lesiones.

NOTA: Compruebe que su paquete de baterías (l) esté (completamente) recargado. Los paquetes de baterías suministrados no estarán necesariamente cargados al completo.

PARA INSTALAR LA BATERÍA EN EL MANGO DE LA HERRAMIENTA

1. Alinee la muesca dentro del mango de la herramienta con la batería (l).
2. Deslice la batería firmemente en el mango hasta que oiga el cierre del bloqueo.

PARA SACAR LA BATERÍA DE LA HERRAMIENTA

1. Pulse el botón de liberación (o) y deslice el paquete de baterías para sacarlo del asa de la herramienta.
2. Introduzca la batería en el cargador como se describe en la sección del cargador de este manual.

PAQUETES DE PILAS CON INDICADOR DE CARGA (FIG. 2, 2A)

Algunos paquetes de pilas de DEWALT incluyen un indicador de carga que consiste en tres luces LED que indican el nivel de carga restante en el paquete de pilas.

Para activar el indicador de carga, pulse y mantenga pulsado el botón del indicador de carga (p). Un grupo de tres luces LED verdes se iluminará, indicando el nivel que queda de carga. Cuando el nivel de carga de la pila esté por debajo del límite necesario para su uso, el indicador de carga no se iluminará y deberá recargar la pila.

NOTA: El indicador de carga tan sólo constituye una indicación de la carga que queda en el paquete de pilas. No indica ninguna funcionalidad de la herramienta y podrá registrar variaciones en función de los componentes del producto, de la temperatura y de la aplicación del usuario final.

AVISO: No guarde la herramienta con el paquete de pilas instalado. Para evitar daños en el paquete y garantizar la mejor vida de la batería, guarde los paquetes de pilas fuera de la herramienta y del cargador en un lugar frío y seco.

Montaje de la viga/gancho del cinturón (fig. 6)

La viga/el gancho del cinturón (j) puede colocarse fácilmente a la izquierda o a la derecha de la herramienta para acomodarse a los usuarios diestros o zurdos.

Si no desea utilizar en absoluto el gancho, puede girarse hacia la parte frontal o trasera de la base del asa.

Carga de la Herramienta (fig. 4)



ADVERTENCIA: Bloquee y desconecte siempre el paquete de la batería antes de carga y descargar clavos.

1. Deslice el pestillo de empuje cargado de grapas (h) hacia la base del cargador para bloquearlo en su lugar.
2. Seleccione una tira de clavos adecuada. (Consulte la **Datos Técnicos**). DEWALT recomienda usar siempre clavos de fijación de primera calidad DEWALT.



ADVERTENCIA: Dado que los accesorios que no sean los suministrados por DEWALT no han sido sometidos a pruebas con este producto, el uso de tales accesorios con esta herramienta podría ser peligroso. Para disminuir el riesgo de lesiones, con este producto se deben usar exclusivamente accesorios recomendados por DEWALT.

3. Inserte la tira de clavos en la ranura de carga situada en un lado del depósito. Compruebe que los sujetadores se deslicen sobre la cabeza en el canal del clavo.
4. Cierre el cargador soltando el pestillo de empuje. Deje cuidadosamente que el pestillo se deslice hacia delante y que active la serie de clavos.

Bloqueo de disparo en seco

La clavadora está equipada con un bloqueo de funcionamiento en vacío que impide que la herramienta funcione cuando el cargador esté casi vacío. Cuando queden aproximadamente 7 o 9

ESPAÑOL

grapas en el cargador, la herramienta dejará de funcionar. Véase la sección **Cargar la herramienta** para recarga una tira de clavos pegados.

NOTA: Si se ejercita una presión excesiva sobre la herramienta, se puede anular el bloqueo. Esto protege a la herramienta de potenciales daños en caso de que se caiga.

Ajustar la profundidad de clavado (fig. 5)

El clavado de grapas puede ajustarse utilizando la rueda de ajuste de profundidad.

1. Para clavar el clavo con menos profundidad, gire la rueda de ajuste de profundidad (d) hacia la izquierda, hacia el icono de clavo bajo.
2. Para introducir un clavo con más profundidad, gire la rueda de ajuste de profundidad (d) hacia la derecha, hacia el icono de clavo profundo.

Selección del modo (fig. 1)

DCN692

Para seleccionar el modo de acción secuencial, deslice el interruptor de selector de modo (i) para mostrar el icono de un único clavo (/).

Para seleccionar el modo de acción por golpeo, deslice el interruptor de selector de modo (i) para mostrar el icono de tres clavos (//).

NOTA: La máxima potencia para clavar clavos largos se alcanza con el modo secuencial, por lo tanto limite el uso del modo de refuerzo cuando clave clavos más largos.

DCN695

Para seleccionar el modo secuencial estándar, deslice el interruptor selector de modo (i) para mostrar el icono de una sola flecha (◄).

Para seleccionar el modo de acción secuencial RapidCycle™, deslice el interruptor selector de modo (i) para mostrar el icono de doble flecha (◄◄).

NOTA: La vida de la batería en modo secuencial RapidCycle™ será más corta que en modo secuencial estándar. Si se deja la herramienta en modo secuencial estándar, la batería tendrá una vida más larga.

Selección de velocidad (fig. 1)

Esta clavadora está equipada con un interruptor de selección de velocidad (n) situado en el pie.

- Para clavos cortos, seleccione la velocidad 1 colocando el interruptor en posición totalmente a la izquierda.

- Para clavos más largos y aplicaciones más rigurosas, seleccione la velocidad 2 colocando el interruptor en posición totalmente a la derecha.

En caso de que los clavos no se claven en profundidad en ajuste de velocidad 1, puede que tenga que cambiar a ajuste de velocidad 2 para más potencia de clavado.

AVISO: Clavar clavos de explosión de menos de 71mm de largo usando el ajuste de velocidad 2 causa un excesivo desgaste de la herramienta y puede causar fallos prematuros.

Ajuste de velocidad	Ventaja	Aplicación	Largo de tornillo típico
2	Potencia para clavar clavos más largos	Trabajos de tachonar	71 – 90 mm
		Entramado	
		Vigas/viguetas	
1	Más duración de la herramienta. Más duración de la vida de la batería. Mayor velocidad de encendido. Menos movimientos de retroceso	Estructura de madera	50 – 70 mm
		Suelos	
		Chapado	
		Cercado	
		Entablado	
		Colocación de listones	

FUNCIONAMIENTO

Instrucciones de Uso



ADVERTENCIA: Respete siempre las instrucciones de seguridad y las normas aplicables. Pueden existir normas locales aplicables a la pieza de trabajo que prohíban el uso del modo de funcionamiento reforzado para ciertas aplicaciones.



ADVERTENCIA: Para disminuir el riesgo de lesiones personales graves, apague la herramienta y desconecte la batería antes de realizar ajuste alguno o de quitar o instalar acoplamientos o accesorios. La puesta en marcha accidental puede causar lesiones.

Posición Adecuada de las Manos (fig. 7)



ADVERTENCIA: Para reducir el riesgo de lesión personal grave, tenga

SIEMPRE las manos en una posición adecuada como se muestra.



ADVERTENCIA: Para reducir el riesgo de lesión personal grave, sujete **SIEMPRE** bien en caso de que haya una reacción repentina.

La posición adecuada de las manos exige que una mano repose en la empuñadura principal (f) tal y como se indica en la ilustración.

Preparación de la Herramienta (fig. 1)

1. Quitar el paquete de la batería (l) de la herramienta y asegurarse que la herramienta esté bloqueada.
2. Extraiga todos los clavos del depósito (g).
3. Compruebe que el activador por contacto (c) se mueva libremente.
4. Vuelva a cargar los clavos en el depósito.
5. Inserte la batería.



ADVERTENCIA: no utilice la herramienta si el activador por contacto o el impulsor de clavos no se pueden mover libremente.

AVISO: NUNCA rocíe ni aplique de ninguna otra forma lubricantes o disolventes de limpieza en el interior de la herramienta. Esto puede afectar gravemente a la vida útil y el rendimiento de la herramienta.



Funcionamiento de la herramienta

Tenga en cuenta que esta herramienta requiere un periodo de rodaje antes de funcionar a plena potencia, debido a piezas que necesitan engranar o trabajar juntas. Puede darse que la herramienta no clave largos flujos de clavos correctamente durante este periodo.

Después de clavar entre 500 y 1000 clavos, la herramienta debería estar rodada y funcionar a plena capacidad.

Accionar la herramienta (fig. 1)

La herramienta puede funcionar usando uno de los dos modos: modo de funcionamiento secuencial y modo de funcionamiento de golpe.

MODO DE FUNCIONAMIENTO SECUENCIAL

El modo de funcionamiento secuencial se emplea para clavar de modo intermitente cuando se desea un clavado esmerado y de posición precisa. Ofrece

también la máxima entrega de potencia para clavar los clavos más largos.

1. Con el interruptor selector de modo (i), seleccione el modo de acción secuencial (/) o (◀).
2. Suelte el bloqueo de seguridad del activador (b).
3. Empuje el activador por contacto (c) contra la superficie de trabajo.
4. Accione el disparador (a) para que la herramienta funcione.
5. Suelte el activador y levante el clavo de la superficie de trabajo.
6. Repita los pasos 3–5 para activar el siguiente clavo.

MODO DE FUNCIONAMIENTO DE GOLPE (DCN692)

El modo de funcionamiento reforzado se usa para el clavado rápido en superficies planas y fijas y por lo general es más efectivo para el clavado de clavos más cortos.

1. Mediante el selector de modo (i), seleccione el modo de funcionamiento por impacto (//).
2. Suelte el bloqueo de seguridad del activador (b).
3. Para clavar un solo clavo, haga funcionar la herramienta tal como se indica en el modo secuencial:
 - a. Empuje el activador por contacto (c) contra la superficie de trabajo.
 - b. Accione el disparador (a) para que la herramienta funcione. Cada presión en el disparador, con el activador por contacto pulsado contra la superficie de trabajo, clavará un único clavo.
4. Para clavar varios clavos, oprima y mantenga oprimido el disparador (a), y luego pulse el activador por contacto (c) repetidamente contra la superficie de trabajo.



ADVERTENCIA: No mantenga pulsado el activador cuando no utilice la herramienta. Mantenga el bloqueo de seguridad del activador (b) en posición de bloqueo para evitar una activación accidental cuando la herramienta no esté en uso.

5. Cuando cambie entre el modo secuencial y de golpeo, quizás tenga que ajustar la profundidad de clavado. Véase la sección de **Ajuste de la profundidad de clavado** para más instrucciones.

MODO RAPIDCYCLE™ (DCN695)

El modo RapidCycle™ es ideal cuando el usuario dispara muchos clavos en modo secuencial y debe moverse más rápidamente. La herramienta sigue funcionando totalmente en modo secuencial, pero el motor se prepara inmediatamente para el próximo clavo después del disparo, para minimizar el tiempo de espera para que el motor adquiera velocidad.

1. Utilice el interruptor selector de modo (i) para seleccionar el modo RapidCycle™ (◀◀).
2. Suelte el bloqueo de seguridad del disparador (b).
3. Para disparar un solo clavo, utilice la herramienta como se describe en el modo secuencial:
 - a. Empuje el disparo de contacto (c) contra la pieza de trabajo.
 - b. Tire del interruptor del disparador (a) para accionar la herramienta. (Escuchará la rotación del motor después del disparo del clavo).
4. Para disparar varios clavos, solo deberá repetir las instrucciones del anterior punto 3. Si no dispara ningún clavo dentro de los 2 segundos del disparo anterior, el motor descenderá embragado hasta detenerse.

Uso del bloqueo del activador (fig. 3)

Cada clavadora de DeWALT está equipada con un bloqueo de activador (b) que al empujarse hacia la derecha, tal y como se muestra en la Figura 3, evita que la herramienta clave un clavo bloqueando el activador y poniendo en espera la potencia del motor.

Cuando el bloqueo del activador está pulsado hacia la izquierda, la herramienta estará completamente operativa. El bloqueo del activador debería estar siempre bloqueado cuando se realicen ajustes o cuando la herramienta no vaya a utilizarse de inmediato.











Punta para no dañar las superficies (fig. 1)

Cuando utilice esta herramienta en materiales que no desea marcar, como el clavado en madera, utilice la punta de plástico de protección de superficies (m) sobre la banda de contacto (c).

NOTA: Para la máxima profundidad de clavado, especialmente con clavos largos, la cubierta antimarcas debe extraerse.

Indicador LED (fig. 1)

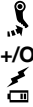
Su clavadora está equipada con dos luces indicadoras LED (e) ubicadas en la parte trasera de la herramienta, justo bajo la tapa trasera. Véase igualmente la sección de **Guía de Resolución de Problemas** para obtener más instrucciones al respecto.

		BATERÍA BAJA Cambie la pila por un paquete cargado.
		PAQUETE CALIENTE Deje que la batería se enfríe o sustitúyala por un paquete frío.
		ATASCO/BLOQUEO Gire la palanca de liberación de atasco para liberar. Véase la sección de Liberación de bloqueos .
		HERRAMIENTA CALIENTE Deje que la herramienta se enfríe antes de seguir utilizándola.
	 o cualquier otra combinación.	ERROR Restablecer la herramienta extrayendo y volviendo a insertar el paquete de baterías o alternando el bloqueo del disparador. Si el error persiste, lleve la herramienta a un centro de servicios DEWALT autorizado.

Liberación de bloqueos (fig. 1, 3)

Si la clavadora se utiliza en aplicaciones difíciles en las que se utiliza toda la energía disponible del motor para clavar una grapa, la herramienta podrá bloquearse. La cuchilla de clavado no completó el ciclo de clavado y el indicador de atasco/bloqueo (e) se encenderá. Gire la palanca de liberación de bloqueo (f) en la herramienta y el mecanismo lo liberará. Si la cuchilla de clavado no regresa automáticamente a la posición inicial, siga los pasos indicados en la sección de **Desatascar los clavos**. Si la unidad sigue atascada, revise la selección del modo, el material y la longitud del clavo para garantizar que la aplicación no sea demasiado rígida.

Si se sigue parando, revise la selección de velocidad. Dependiendo de la aplicación, puede ser necesario cambiar el ajuste de velocidad.

Desatascar los clavos (fig. 1, 3)

Si un clavo se atasca en la boquilla, parpadea el indicador luminoso de atasco/bloqueo (e).

NOTA: El atasco puede ser el resultado de restos de construcción en la punta del canal. Controle y limpie inmediatamente cualquier resto como se muestra abajo si nota cualquier cambio de funcionamiento de la herramienta.

1. Saque el paquete de pilas de la herramienta y active el bloqueo de seguridad del activador (b).
2. Deslice el pestillo de empuje cargado de grapas (h) hacia la base del cargador para bloquearlo en su lugar y descargue la serie de clavos.
3. Utilizando la herramienta hexagonal suministrada (k), afloje los dos pernos hexagonales (q) ubicados en la parte superior del cargador.
4. Gire el cargador (g) hacia delante.
5. Retire el clavo atascado/doblado, utilizando los alicates si es necesario. Limpie cualquier resto del canal del clavo si es necesario.
6. Si la cuchilla de clavado se encuentra en posición inferior, gire la palanca de liberación de atasco (f) en la parte superior de la clavadora.

NOTA: Si la cuchilla de clavado no se reinicia tras girar la palanca de liberación de atasco, quizás tenga que reiniciar manualmente la cuchilla con un destornillador largo.
7. Vuelva a girar el cargador hacia la posición, bajo la boquilla de la herramienta y apriete los pernos hexagonales (q).
8. Reintroduzca el bloque de baterías.

NOTA: La herramienta se desactivará a sí misma y no se reiniciará hasta que el bloque de pilas se haya retirado y se haya vuelto a introducir.

9. Reintroduzca los clavos en el cargador (véase la sección de **Carga de la herramienta**).
10. Suelte el pestillo de empuje (h).
11. Desactive el bloqueo de seguridad del activador (b) cuando esté listo para seguir clavando.

Si se atascan clavos en la boquilla con frecuencia, haga que la herramienta sea reparada por un centro de servicio habilitado de DEWALT.

MANTENIMIENTO

Su herramienta eléctrica DEWALT ha sido diseñada para funcionar mucho tiempo con un mínimo de mantenimiento. Que siga funcionando satisfactoriamente depende del buen cuidado de la herramienta y de su limpieza periódica.



ADVERTENCIA: Para disminuir el riesgo de lesiones personales graves, apague la herramienta y desconecte la batería antes de realizar ajuste alguno o de quitar o instalar acoplamientos o accesorios.
La puesta en marcha accidental puede causar lesiones.

El cargador y el paquete de pilas no pueden ser reparados. Este aparato no incluye piezas que puedan ser reparadas por el usuario en su interior.



Lubricación

Su herramienta eléctrica no requiere lubricación adicional.

AVISO: NUNCA rocíe ni aplique de ninguna otra forma lubricantes o disolventes de limpieza en el interior de la herramienta. Esto puede afectar gravemente a la vida útil y el rendimiento de la herramienta.



Limpieza



ADVERTENCIA: Elimine con aire seco la suciedad y el polvo de la carcasa principal tan pronto como se advierta su acumulación en las rejillas de ventilación o en sus proximidades. Cuando lleve a cabo este procedimiento póngase una protección ocular aprobada y una mascarilla antipolvo aprobada.



ADVERTENCIA: Jamás use disolventes u otros productos químicos fuertes para limpiar las piezas no metálicas de la herramienta. Dichos

productos químicos pueden debilitar los materiales con los que están construidas estas piezas. Use un paño humedecido únicamente con agua y jabón suave. Jamás permita que le entre líquido alguno a la herramienta ni sumerja ninguna parte de la misma en líquido.

INSTRUCCIONES DE LIMPIEZA DEL CARGADOR



ADVERTENCIA: Riesgo de descarga eléctrica. Antes de limpiarlo, desconecte el cargador de la toma de corriente alterna. Para limpiar la suciedad y grasa del exterior del cargador puede usarse un paño o cepillo suave no metálico. No utilice agua ni ninguna solución de limpieza.

Accesorios opcionales



ADVERTENCIA: Dado que los accesorios que no sean los suministrados por DEWALT no han sido sometidos a pruebas con este producto, el uso de tales accesorios con esta herramienta podría ser peligroso. Para disminuir el riesgo de lesiones, con este producto se deben usar exclusivamente accesorios recomendados por DEWALT.

Consulte a su proveedor si desea información más detallada sobre los accesorios apropiados.

JUEGO DE REPUESTO DEL MUELLE DE RETORNO DCN6901 (FIG. 8A-8E)

Con el tiempo, los muelles de retorno de la hoja empujadora se desgastan y posiblemente haya que cambiarlos. Se nota que hay que sustituir los muelles cuando la hoja empujadora no vuelve a su posición después de cada disparo. Para verificarlo, abra el almacén como en la sección **Desatascar los clavos** y si los muelles están desgastados podrá mover el empujador hacia atrás y adelante en el canal del clavo con muy poca resistencia.

La herramienta ha sido diseñada en modo que sea lo más fácil posible cambiar los muelles de retorno en menos de 5 minutos in situ usando el accesorio DCN6901-XJ.



ADVERTENCIA: Para su propia seguridad, lea el manual de instrucciones de la herramienta antes de utilizar cualquier accesorio. Si no aplica las presentes advertencias, podrá dar lugar a daños personales y daños graves en la herramienta y en el accesorio. Cuando repare esta

herramienta, utilice exclusivamente piezas de repuesto idénticas.

AVISO: Se muestran todas las piezas mecánicas del juego de repuesto del muelle para su comodidad y para que compruebe que no falte ninguna. El juego contiene también un paquete de adhesivo Loctite para usar en el paso 9. Consulte la figura 8e.

CAMBIAR MUELLES DE RETORNO ROTOS:

NOTA: Los muelles deben cambiarse por pares, usando únicamente el juego de muelles de repuesto DEWALT.

1. Usando la llave (k) suministrada, afloje los dos tornillos (aa) de ambos lados de la unidad. Consulte la figura 8a.
2. Extraiga el sistema de retorno (bb) de la unidad. Consulte la figura 8b.
3. Haga deslizar la abrazadera de la corredera del muelle (cc) fuera de la corredera (dd). Consulte la figura 8c.
4. Gire y saque el tope del muelle (ee) y saque la tuerca (ff) y el muelle de retorno (gg). Consulte la figura 8c.
5. Coloque el nuevo muelle de retorno y la tuerca en la corredera del muelle (dd). Mientras comprime el muelle con la arandela cerca del extremo opuesto de la corredera, retuerza el tope del nuevo muelle hasta que pase la ranura (hh) de la abrazadera de la corredera del muelle.
6. Coloque firmemente la abrazadera de la corredera del muelle y posicione el tope contra la abrazadera.
7. Repita los pasos 3–6 con el segundo muelle.

NOTA: Compruebe el retorno del perfil deslizando el perfil hacia arriba de la corredera del muelle y soltándolo. Debe retornar debido a la fuerza de los muelles.

8. Vuelva a deslizar el sistema de retorno (bb) en la unidad. Consulte la figura 8d. Es importante probar la alineación del perfil y el volante antes de volver a atornillar el sistema en la unidad. Esto puede hacerse conectando una batería y empujando y soltando el extremo de la unidad contra un banco o una superficie dura. Esto iniciará la rotación del motor.

NOTA: Cuando el perfil y el volante estén correctamente alineados, se oír la marcha por inercia hacia atrás desde máxima velocidad. Si el perfil y el volante no están correctamente alineados, puede ser que el motor no arranque, o que reduzca la velocidad mucho más rápido

de lo normal y produzca un rechinado fuerte de la unidad. Si esto sucede, extraiga y vuelva a colocar el sistema de retorno.

- Una vez que el sistema de retorno esté correctamente colocado, abra el sobrecito de Loctite[®]* suministrado y aplique una pequeña cantidad en la rosca de los dos tornillos (aa); a continuación, vuelva a montar los dos tornillos usando la llave y apriete bien. Consulte la figura 8e.



ADVERTENCIA: Pruebe siempre la unidad disparando algunos clavos cortos sobre una madera blanda para cerciorarse de que la unidad funciona correctamente. Si la herramienta no funciona correctamente, póngase inmediatamente en contacto con un centro de servicios autorizado DEWALT.



ADVERTENCIA: EL CONTENIDO DEL SOBRECITO DE LOCTITE[®] PUEDE IRRITAR LOS OJOS, LA PIEL Y EL SISTEMA RESPIRATORIO. USE TODO EL CONTENIDO DESPUÉS DE ABRIR. No respire las exhalaciones. No pasar por los ojos, la piel o la ropa. Use el producto únicamente en lugar ventilado. Mantenga fuera del alcance de los niños.

TRATAMIENTO DE PRIMEROS

AUXILIOS: Contiene dimetacrilato de poliglicol, oleato de poliglicol, propilenglicol, dióxido de titanio e hidroperóxido de cumeno. En caso de ingestión, llame inmediatamente a un Centro de Toxicología o a un médico. No provoque el vómito. En caso de inhalación, respire aire puro. Si el producto le ha entrado en los ojos, aclare con agua durante 15 minutos. Solicite atención médica. Si el producto se ha depositado en la piel, aclare bien con agua. Si el producto se ha depositado en la ropa, sáquese la ropa.

*Loctite[®] es una marca registrada de Henkel Corp.

Proteger el medio ambiente



Recogida selectiva. Este producto no debe desecharse con los residuos domésticos normales.

Si un día descubre que tiene que cambiar su producto DEWALT, o ya no le sirve, no lo deseche con los desechos domésticos. Saque el producto para la recogida selectiva.



La recogida selectiva de productos usados y embalaje permite que los materiales sean reciclados y utilizados de nuevo. La reutilización de los materiales reciclados ayuda a prevenir la contaminación ambiental y reduce la demanda de las materias primas.

Los reglamentos locales pueden proporcionar la recogida selectiva de productos eléctricos del hogar en sitios de desechos municipales o por el minorista cuando usted compre un producto nuevo.

DEWALT proporciona una instalación para la recogida y reciclaje de los productos DEWALT una vez que hayan llegado al final de su vida útil. Para aprovechar este servicio devuelva su producto a un agente de reparaciones autorizado, que lo recogerá en nuestro nombre.

Puede comprobar dónde se encuentra su agente de reparaciones más cercano contactando con la oficina DEWALT de su zona en la dirección indicada en este manual. También puede obtener una lista de agentes de reparaciones autorizados de DEWALT y todos los detalles de nuestro servicio después de la venta en Internet en www.2helpU.com.



Batería recargable

Esta batería de larga duración debe recargarse cuando deje de producir la suficiente potencia en trabajos que se realizaban con facilidad anteriormente. Al final de su vida técnica, deséchela con el debido respeto al medio ambiente.

- Descargue la batería por completo, y luego sáquela de la herramienta.
- Las pilas de litio-ión son reciclables. Llévelas a su distribuidor o punto de reciclaje local. Los paquetes de pilas recogidos serán reciclados o eliminados adecuadamente.

GARANTÍA

DEWALT tiene plena confianza en la calidad de sus productos y ofrece una excepcional garantía para los usuarios profesionales del producto. Esta declaración de garantía es adicional a sus derechos contractuales como usuario profesional y a sus derechos legales como usuario particular no profesional y no perjudica de ningún modo dichos derechos. La garantía es válida dentro de los territorios de los Estados Miembros de la Unión Europea y del Área de Libre Comercio Europea.

• 30 DÍAS DE SATISFACCIÓN GARANTIZADA •

Si no está completamente satisfecho con el funcionamiento de su producto DEWALT, sólo tiene que devolverlo al punto de compra en un plazo de 30 días y le propondremos un cambio por una herramienta más adecuada. El producto deberá estar completo, tal y como se compró, y deberá presentarse un justificante de compra. Quedan excluidas las piezas de repuesto y accesorios, a menos que presenten algún fallo cubierto por la garantía.

• GARANTÍA COMPLETA DE UN AÑO •

Si su producto DEWALT resulta defectuoso debido a fallos de materiales o de fabricación en un plazo de 12 meses a partir de la fecha de compra, DEWALT le garantiza la sustitución de todas las piezas defectuosas de forma gratuita, o a nuestra entera discreción, la sustitución de toda la unidad gratuitamente, siempre y cuando:

- El producto no se haya utilizado mal;
- No se hayan intentado hacer reparaciones por personas no autorizadas;
- Se presente prueba de compra;
- El producto se devuelva completo con todos los componentes originales.

La garantía no cubre las piezas sujetas a desgaste. Estas piezas son: la cuchilla de arrastre, los resortes de la cuchilla y los parachoques de goma.

Si desea presentar una reclamación, póngase en contacto con su distribuidor o compruebe su agente de reparación más cercano de DEWALT en el catálogo de DEWALT o póngase en contacto con su oficina de DEWALT en la dirección indicada en el presente manual. Puede obtener una lista de agentes de reparaciones autorizados de DEWALT y todos los detalles de nuestro servicio después de la venta en Internet en: www.2helpU.com.

GUÍA DE RESOLUCIÓN DE PROBLEMAS

MUCHOS DE LOS PROBLEMAS COMUNES PUEDEN RESOLVERSE FÁCILMENTE UTILIZANDO EL SIGUIENTE CUADRO.

En caso de problemas más serios o si el problema persiste, póngase en contacto con el agente de reparaciones autorizado DEWALT más próximo a su domicilio o contacte con la oficina de DEWALT en la dirección indicada en el presente manual.



ADVERTENCIA: Para reducir el riesgo de daños personales graves, desconecte SIEMPRE el bloque de baterías de la herramienta antes de realizar las reparaciones.

SÍNTOMA	CAUSA	SOLUCIÓN
El motor no gira cuando se pulsa el activador	El activador está bloqueado en la posición de bloqueo	Desbloquee el bloqueo del activador.
	La herramienta está atascada, bloqueando el giro del motor	Gire la palanca de liberación de bloqueo en la herramienta y el mecanismo lo liberará. Si la cuchilla de clavado no regresa, saque la batería y empuje manualmente la cuchilla hacia su posición inicial.
	La herramienta se encuentra en el modo de activación secuencial	Empuje primeramente la banda de contacto antes de clavar o de cambiar al modo de golpeo (Solo DCN692).
	Los dispositivos electrónicos internos de la herramienta deben reiniciarse	Saque la batería, espere 3 segundos y vuelva a introducirla.
	El motor se detiene al cabo de 5 segundos	Funcionamiento normal, suelte el gatillo y vuelva a apretarlo.
	Los terminales están sucios o dañados	Consulte a un agente de reparaciones autorizado por DEWALT.
	Dispositivos electrónicos internos dañados	Consulte a un agente de reparaciones autorizado por DEWALT.
	Activador dañado	Consulte a un agente de reparaciones autorizado por DEWALT.
	La batería está caliente	Deje que la batería se enfríe o sustitúyala por un paquete frío.
	La herramienta está caliente	Deje que la herramienta se enfríe antes de seguir utilizándola.
El motor no gira cuando se empuja la banda de contacto	El activador está bloqueado en la posición de bloqueo	Desbloquee el bloqueo del activador.
	Bloqueo de activación en seco activado, que bloquea el trayecto completo de la banda de contacto	Cargue más clavos en el cargador.
	La herramienta está atascada, bloqueando el giro del motor	Gire la palanca de liberación de bloqueo en la herramienta y el mecanismo lo liberará. Si la cuchilla de clavado no regresa, saque la batería y empuje manualmente la cuchilla hacia su posición inicial.
	Banda de contacto doblada	Consulte a un agente de reparaciones autorizado por DEWALT.
	El motor se detiene al cabo de 5 segundos	Funcionamiento normal, suelte la banda de contacto y vuelva a pulsarla.
	Los terminales están sucios o dañados	Consulte a un agente de reparaciones autorizado por DEWALT.
	Dispositivos electrónicos internos dañados	Consulte a un agente de reparaciones autorizado por DEWALT.
	Activador dañado	Consulte a un agente de reparaciones autorizado por DEWALT.
	La batería está caliente	Deje que la batería se enfríe o sustitúyala por un paquete frío.
	La herramienta está caliente	Deje que la herramienta se enfríe antes de seguir utilizándola.

GUÍA DE RESOLUCIÓN DE PROBLEMAS (CONTINUACIÓN)

SÍNTOMA	CAUSA	SOLUCIÓN
La herramienta no clava (el motor gira pero no clava)	Bloqueo de activación en seco activado, que bloquea el trayecto completo de la banda de contacto	Cargue clavos en el cargador.
	Carga baja de la batería o batería dañada	Compruebe el nivel de carga si el bloque muestra el estado de carga. Cargue o sustituya el bloque de baterías si fuese necesario.
	Clavo atascado/ la cuchilla de clavado no regresa a la posición inicial	Saque la batería, desatasque el clavo atascado, active la palanca de liberación de atascos (empuje la cuchilla de clavado manualmente hacia arriba si fuese necesario) e reintroduzca el paquete de pilas.
	Ensamblaje de clavado/regreso dañado	Cambie el ensamblaje de clavado/regreso Consulte a un agente de reparaciones autorizado por DEWALT.
	Mecanismo interno atascado	Consulte a un agente de reparaciones autorizado por DEWALT.
	Dispositivos electrónicos internos dañados	Consulte a un agente de reparaciones autorizado por DEWALT.
El motor arranca pero genera mucho ruido	Clavo atascado y la cuchilla de clavado está bloqueada en la posición inferior	Utilice la palanca de liberación de bloqueo, libere cualquier clavo atascado y retroceda la cuchilla de clavado manualmente si fuese necesario.
	Ensamblaje de clavado/regreso dañado	Cambie el ensamblaje de clavado/regreso Consulte a un agente de reparaciones autorizado por DEWALT.
La cuchilla de clavado sigue bloqueándose en la posición inferior	Clavo atascado y la cuchilla de clavado está bloqueada en la posición inferior	Utilice la palanca de liberación de bloqueo, libere cualquier clavo atascado y retroceda la cuchilla de clavado manualmente si fuese necesario.
	Ensamblaje de clavado/regreso dañado	Cambie el ensamblaje de clavado/regreso Consulte a un agente de reparaciones autorizado por DEWALT.
	Longitud del material y de los clavos	Si la unidad sigue atascándose (forzando la necesidad de girar la palanca de liberación de bloqueo), elija la longitud adecuada del material y del clavo para garantizar que no sea demasiado grande para la aplicación.
	Restos en la boquilla	Limpie la zona de la boquilla y observe de cerca las piezas pequeñas de clavos rotos atascadas en la pista.
	La herramienta aún no ha sido rodada	Las herramientas nuevas pueden llevar 500–1000 clavos para piezas para engranar y trabajar juntas. Clave clavos más cortos durante este periodo si tiene dificultad con el flujo de clavado de clavos.
	Uso de velocidad incorrecta	Si trata de clavar clavos más largos con ranuras circulares en el fuste en maderas blandas, o clavos con ranuras circulares en materiales más duros con velocidad 1. Regule el ajuste de velocidad en posición 2.

GUÍA DE RESOLUCIÓN DE PROBLEMAS (CONTINUACIÓN)

SÍNTOMA	CAUSA	SOLUCIÓN
La herramienta opera pero no clava los clavos completamente	La configuración del ajuste de profundidad es demasiado alta	Gire el ajuste de profundidad para obtener un parámetro de mayor profundidad.
	La herramienta no se aplicó firmemente sobre la pieza de trabajo	Aplique una fuerza adecuada a la herramienta, para garantizar su apriete con la pieza de trabajo. Véase el manual de instrucciones.
	Modo reforzado seleccionado para clavos más largos (solo DCN692)	Seleccionar el modo secuencial.
	Longitud del material y de los clavos	Si la unidad sigue atascándose (forzando la necesidad de girar la palanca de liberación de bloqueo), elija la longitud adecuada del material y del clavo para garantizar que no sea demasiado grande para la aplicación.
	Punta de la cuchilla de clavado dañada o gastada	Cambie el ensamblaje de clavado/regreso Consulte a un agente de reparaciones autorizado por DEWALT.
	Herramienta usada sin punta para no dañar las superficies	Quitar la punta para no dañar las superficies.
	Mecanismo de activación dañado	Consulte a un agente de reparaciones autorizado por DEWALT.
	La herramienta aún no ha sido rodada	Las herramientas nuevas pueden llevar 500–1000 clavos para piezas para engranar y trabajar juntas. Clave clavos más cortos durante este período si tiene dificultad con el flujo de clavado de clavos.
	Uso de velocidad incorrecta	Si trata de clavar clavos más largos con ranuras circulares en el fuste en maderas blandas, o clavos con ranuras circulares en materiales más duros con velocidad 1. Regule el ajuste de velocidad en posición 2.
La herramienta opera pero no clava ningún clavo	No hay clavos en el cargador	Cargue clavos en el cargador
	Tamaño incorrecto o clavos angulares	Utilice sólo los clavos recomendados. Véase la sección de Datos técnicos .
	Restos en la boquilla	Limpie la zona de la boquilla y observe de cerca las piezas pequeñas de clavos rotos atascadas en la pista
	Restos en el cargador	Limpie el cargador.
	Cargador gastado	Cambie el cargador. Consulte a un agente de reparaciones autorizado por DEWALT.
	Cuchilla de clavado dañada o gastada	Cambie la cuchilla de clavado. Consulte a un agente de reparaciones autorizado por DEWALT.
	Anilla de empuje dañada	Cambie la anilla; consulte a un agente de reparaciones autorizado por DEWALT.

ESPAÑOL

GUÍA DE RESOLUCIÓN DE PROBLEMAS (CONTINUACIÓN)

SÍNTOMA	CAUSA	SOLUCIÓN
Clavo atascado	Tamaño incorrecto o clavos angulares	Utilice sólo los clavos recomendados. Véase la sección de Datos técnicos .
	Los tornillos del cargador no están fijados tras inspeccionar o suprimir claramente el atasco	Compruebe que aprieta los pernos hexagonales del cargador con la llave suministrada.
	Cuchilla de clavado dañada o gastada	Cambie la cuchilla de clavado. Consulte a un agente de reparaciones autorizado por DEWALT.
	Longitud del material y de los clavos	Si la unidad sigue atascándose (forzando la necesidad de girar la palanca de liberación de bloqueo), elija la longitud adecuada del material y del clavo para garantizar que no sea demasiado grande para la aplicación.
	Restos en la boquilla	Limpie la zona de la boquilla y observe de cerca las piezas pequeñas de clavos rotos atascadas en la pista.
	Cargador gastado	Cambie el cargador. Consulte a un agente de reparaciones autorizado por DEWALT.
	Anilla de empuje dañada	Cambie la anilla. Consulte a un agente de reparaciones autorizado por DEWALT.
	El bloqueo de funcionamiento en vacío funciona cuando quedan solo 7-9 clavos en el cargador y el usuario aplica una excesiva presión para disparo de contacto, anulando el bloqueo	Cargar los clavos en el cargador para desbloquear el bloqueo de funcionamiento en vacío.
	La herramienta aún no ha sido rodada	Las herramientas nuevas pueden llevar 500-1000 clavos para piezas para engranar y trabajar juntas. Clave clavos más cortos durante este periodo si tiene dificultad con el flujo de clavado de clavos.
	Uso de velocidad incorrecta	Si trata de clavar clavos más largos con ranuras circulares en el fuste en maderas blandas, o clavos con ranuras circulares en materiales más duros con velocidad 1. Regule el ajuste de velocidad en posición 2.

CLOUEUSE À CHARPENTE SANS FIL 18V XR LI-ION DCN692, DCN695

Félicitations !

Vous avez choisi un outil DEWALT. Des années d'expertise dans le développement et l'innovation de ses produits ont fait de DEWALT, le partenaire privilégié des utilisateurs professionnels d'outils électriques.

Caractéristiques techniques

		DCN692	DCN695
Tension	V_{DC}	18	18
Type		1	1
Mode de commande		Séquentiel/contact	Séquentiel RapidCycle™ /Séquentiel
Angle du magasin		33°	33°
Clous			
longueur	mm	50–90	50–90
diamètre de la tige	mm	2.8–3.3	2.8–3.3
angle		30–34°	30–34°
géométrie de tête		coupée ou ronde décalée	coupée ou ronde décalée
type d'assemblage		papier ou soudure	papier ou soudure
Poids (sans le bloc-piles)	kg	3.53	3.53
Énergie d'entraînement	J	105	105
Valeurs acoustiques et valeurs vibratoires (somme vectorielle triax) selon EN60745:			
L_{PA} (pression acoustique)	dB(A)	84	85
L_{WA} (puissance acoustique)	dB(A)	95	96
K_{WA} (incertitude pour le niveau acoustique donné)	dB(A)	3	3
Valeur d'émission de vibration a_{H1}			
$a_{H1} =$	m/s^2	3.8	2.5/3.3
Incertitude K =	m/s^2	1.5	1.5

Le taux d'émission de vibrations indiqué dans ce feuillet informatif a été mesuré conformément à une méthode d'essai normalisé établie par EN 60745, et peut être utilisé pour comparer un outil à un autre. Il peut également être utilisé pour effectuer une évaluation préliminaire de l'exposition.



AVERTISSEMENT : le taux d'émission de vibrations déclaré correspond aux applications principales de l'outil. Néanmoins, si l'outil est utilisé pour différentes applications ou est mal entretenu, ce taux d'émission de vibrations pourra varier. Ces éléments peuvent augmenter considérablement le niveau d'exposition sur la durée totale de travail.

Toute estimation du degré d'exposition à des vibrations doit également prendre en compte les heures où l'outil est mis hors tension ou lorsqu'il tourne sans effectuer aucune tâche. Ces éléments peuvent réduire sensiblement le degré d'exposition sur la durée totale de travail.

Identifier des mesures de sécurité supplémentaires pour protéger l'opérateur contre les effets nocifs des vibrations telles que : maintenance de l'outil et des accessoires, maintenir la température des mains élevée, organisation du travail.

FRANÇAIS

Batterie	DCB180	DCB181	DCB182
Type de batterie	Li-Ion	Li-Ion	Li-Ion
Tension	V _{DC} 18	18	18
Capacité	A _h 3,0	1,5	4,0
Poids	kg 0,64	0,35	0,61

Batterie	DCB183	DCB184	DCB185
Type de batterie	Li-Ion	Li-Ion	Li-Ion
Tension	V _{DC} 18	18	18
Capacité	A _h 2,0	5,0	1,3
Poids	kg 0,40	0,62	0,35

Chargeur	DCB105			
Tension secteur	V _{AC}	230		
Type de batterie	10,8 / 14,4 / 18 Li-Ion			
Durée de recharge approximative des blocs batterie	min	25 (1,3 Ah)	30 (1,5 Ah)	40 (2,0 Ah)
		55 (3,0 Ah)	70 (4,0 Ah)	90 (5,0 Ah)
Poids	kg	0,49		

Fusibles		
Europe	Outils 230 V	10 ampères, secteur

Définitions : consignes de sécurité

Les définitions ci-après décrivent le degré de risques associé à chaque balise. Lire soigneusement la notice d'instructions et respecter ces symboles.

 **DANGER** : indique une situation de danger imminent qui, si rien n'est fait pour l'éviter, **aura** comme conséquences la **mort ou des dommages corporels graves**.

 **AVERTISSEMENT** : indique une situation de danger potentiel qui, si rien n'est fait pour l'éviter, **pourra** avoir comme conséquences la **mort ou des dommages corporels graves**.

 **ATTENTION** : indique une situation de danger potentiel qui, si rien n'est fait pour l'éviter, **pourrait** avoir comme conséquences des **dommages corporels mineurs ou moindres**.

AVIS : indique une pratique ne **posant aucun risque de dommages corporels**, mais qui par contre, si rien n'est fait pour l'éviter, **pourrait** poser des **risques de dommages matériels**.

 Indique des risques de décharges électriques.

 Indique des risques d'incendie.

Certificat de conformité CE

DIRECTIVES MACHINES



CLOUEUSE À CHARPENTE SANS FIL DCN692, DCN695

DEWALT certifie que les produits décrits dans le paragraphe **Caractéristiques techniques** sont conformes aux normes :

2006/42/CE, EN 60745-1, EN 60745-2-16.

Ces produits sont également conformes aux normes 2004/108/CE et 2011/65/UE. Pour plus d'informations, veuillez contacter DEWALT à l'adresse suivante ou vous reporter au dos de cette notice d'instructions.

Le soussigné est responsable de la compilation du fichier technique et fait cette déclaration au nom de DEWALT.



Horst Grossmann
Vice Président de l'Ingénierie t
DEWALT, Richard-Klinger-Straße 11,
D-65510, Idstein, Allemagne
02.02.2015

 **AVERTISSEMENT** : pour réduire tout risque de dommages corporels, lire la notice d'instructions

Consignes de sécurité générales propres aux outils électriques

 **AVERTISSEMENT ! lire toutes les directives et consignes de sécurité.**
Tout manquement aux directives et consignes ci-incluses comporte des risques de décharges électriques, d'incendie et/ou de dommages corporels graves.

CONSERVER TOUTES CES DIRECTIVES ET CONSIGNES À TITRE DE RÉFÉRENCE

Le terme « outil électrique » mentionné dans les avertissements ci-après se rapporte aux outils alimentés sur secteur (avec fil) ou par piles (sans fil).

1) SÉCURITÉ – AIRE DE TRAVAIL

- a) **Maintenir l'aire de travail propre et bien éclairée.** Les lieux sombres ou encombrés sont propices aux accidents.
- b) **Ne pas utiliser un outil électrique dans un milieu déflagrant, comme en présence de liquides, gaz ou poussières inflammables.** Les outils électriques peuvent produire des étincelles qui pourraient enflammer toute émanation ou poussière ambiante.
- c) **Maintenir à l'écart les enfants, ou toute autre personne, lors de l'utilisation d'un outil électrique.** Toute distraction pourrait faire perdre la maîtrise de l'appareil.

2) SÉCURITÉ – ÉLECTRICITÉ

- a) **La fiche électrique de l'outil doit correspondre à la prise murale. Ne modifier la fiche en aucune façon. Ne pas utiliser de fiche d'adaptation avec un outil électrique mis à la terre (masse).** L'utilisation de fiches d'origine et de prises appropriées réduira tout risque de décharges électriques.
- b) **Éviter tout contact corporel avec des éléments mis à la terre comme : tuyaux, radiateurs, cuisinières ou réfrigérateurs.** Les risques de décharges électriques augmentent lorsque le corps est mis à la terre.
- c) **Ne pas exposer les outils électriques à la pluie ou à l'humidité.** Tout contact d'un outil électrique avec un liquide augmente les risques de décharges électriques.
- d) **Ne pas utiliser le cordon de façon abusive. Ne jamais utiliser le cordon pour transporter, tirer ou débrancher un outil électrique. Protéger le cordon de toute source de chaleur, de l'huile, et de tout bord tranchant ou pièce mobile.** Les cordons endommagés ou emmêlés augmentent les risques de décharges électriques.
- e) **En cas d'utilisation d'un outil électrique à l'extérieur, utiliser systématiquement une rallonge conçue à cet effet.** Cela diminuera tout risque de décharges électriques.
- f) **Si on ne peut éviter d'utiliser un outil électrique en milieu humide, utiliser un circuit protégé par un dispositif de courant résiduel (RCD).** Cela réduira tout risque de décharges électriques.

3) SÉCURITÉ INDIVIDUELLE

- a) **Rester systématiquement vigilant et faire preuve de jugement lorsqu'on utilise un outil électrique. Ne pas utiliser d'outil électrique en cas de fatigue ou sous l'influence de drogues, d'alcool ou de médicaments.** Tout moment d'inattention pendant l'utilisation d'un outil électrique comporte des risques de dommages corporels graves.
- b) **Porter un équipement de protection individuel. Porter systématiquement un dispositif de protection oculaire.** Le fait de porter un masque anti-poussières, des chaussures antidérapantes, un casque de sécurité ou un dispositif de protection auditive, lorsque la situation le requiert, réduira les risques de dommages corporels.
- c) **Prévenir tout démarrage accidentel. S'assurer que l'interrupteur est en position d'arrêt avant de brancher l'outil sur le secteur et/ou à la batterie, ou de le ramasser ou le transporter.** Transporter un outil le doigt sur l'interrupteur ou brancher un outil électrique alors que l'interrupteur est en position de marche invite les accidents.
- d) **Retirer toute clé de réglage avant de démarrer l'outil.** Une clé laissée sur une pièce rotative d'un outil électrique comporte des risques de dommages corporels.
- e) **Adopter une position stable. Maintenir les pieds bien ancrés au sol et conserver son équilibre en permanence.** Cela permettra de mieux maîtriser l'outil électrique en cas de situations imprévues.
- f) **Porter des vêtements appropriés. Ne porter aucun vêtement ample ou bijou. Maintenir cheveux, vêtements et gants à l'écart des pièces mobiles, car ils pourraient s'y faire prendre.**
- g) **Lorsqu'un dispositif de connexion à un système de dépoussiérage ou d'élimination est fourni, s'assurer qu'il est branché et utilisé correctement.** L'utilisation de ces dispositifs peut réduire les risques engendrés par les poussières.

4) UTILISATION ET ENTRETIEN DES OUTILS ÉLECTRIQUES

- a) **Ne pas forcer un outil électrique. Utiliser l'outil approprié au travail en cours.** L'outil approprié effectuera un meilleur travail, de façon plus sûre et à la vitesse pour laquelle il a été conçu.
- b) **Ne pas utiliser un outil électrique dont l'interrupteur est défectueux.** Tout appareil dont l'interrupteur est défectueux est dangereux et doit être réparé.

- c) **Débrancher la fiche du secteur et/ou la batterie de l'outil électrique avant d'effectuer tout réglage, de changer tout accessoire, ou avant de le ranger.** Ces mesures préventives réduiront tout risque de démarrage accidentel de l'appareil.
- d) **Après utilisation, ranger les outils électriques hors de portée des enfants et ne permettre à aucune personne non familière avec son fonctionnement (ou sa notice d'instructions) de l'utiliser.** Les outils peuvent être dangereux entre des mains inexpérimentées.
- e) **Entretien des outils électriques. Vérifier les pièces mobiles pour s'assurer qu'elles sont bien alignées et tournent librement, qu'elles sont en bon état et ne sont affectées d'aucune condition susceptible de nuire au bon fonctionnement de l'outil. En cas de dommage, faire réparer l'outil électrique avant toute nouvelle utilisation.** De nombreux accidents sont causés par des outils mal entretenus.
- f) **Maintenir tout organe de coupe propre et bien affûté.** Les outils de coupe bien entretenus et affûtés sont moins susceptibles de se coincer et sont plus faciles à contrôler.
- g) **Utiliser un outil électrique, ses accessoires, mèches, etc., conformément aux présentes directives et suivant la manière prévue pour ce type particulier d'outil électrique, en tenant compte des conditions de travail et de la tâche à effectuer.** L'utilisation d'un outil électrique à des fins autres que celles prévues est potentiellement dangereuse.

5) UTILISATION ET ENTRETIEN DE LA BATTERIE

- a) **Recharger la batterie uniquement avec le chargeur spécifié par le fabricant.** Un chargeur propre à un certain type de batterie peut créer des risques d'incendie lorsqu'utilisé avec d'autres batteries.
- b) **Utiliser les outils électriques uniquement avec leur batterie spécifique.** L'utilisation d'autres batteries comporte des risques de dommages corporels ou d'incendie.
- c) **Après utilisation, ranger la batterie à l'écart d'objets métalliques, tels que trombones, pièces de monnaie, clés, clous, vis ou autres petits objets métalliques susceptibles de conduire l'électricité entre les bornes, car cela pose des risques de brûlures ou d'incendie.**
- d) **Si utilisée de façon abusive, la batterie pourra perdre du liquide. Éviter alors tout contact. En cas de contact accidentel, rincer abondamment à l'eau claire. En cas**

de contact oculaire, rincer puis consulter immédiatement un médecin. Le liquide de la batterie peut engendrer irritation ou brûlures.

6) RÉPARATION

- a) **Faire entretenir les outils électriques par un réparateur qualifié en n'utilisant que des pièces de rechange identiques.** Cela permettra de préserver l'intégrité de l'outil électrique et la sécurité de l'utilisateur.

Consignes de sécurité pour les cloueuses sans fil

- **Supposez toujours que l'outil contient des attaches.** Une manipulation négligente de la cloueuse peut entraîner la décharge inattendue des attaches et des blessures.
- **Ne dirigez pas l'outil vers vous-même ou d'autres personnes à proximité.** Un déclenchement inattendu déchargera l'attache et causera des blessures.
- **N'actionnez pas l'outil s'il n'est pas placé fermement contre l'ouvrage.** Si l'outil n'est pas en contact avec l'ouvrage, l'attache peut être déviée de votre cible.
- **Débranchez l'outil de la source d'alimentation lorsque les attaches se coincent dans l'outil.** Lors du retrait d'une attache coincée, la cloueuse peut être activée involontairement si elle est branchée.
- **N'utilisez pas cette cloueuse pour la fixation des câbles électriques.** Elle n'est pas conçue pour l'installation des câbles électriques et peut endommager l'isolation des câbles électrique, causant ainsi un choc électrique ou un risque d'incendie.
- Portez toujours des lunettes de sécurité.
- Portez toujours un serre-tête antibruit.
- N'utilisez que le type de fixation spécifié dans ce mode d'emploi.
- N'utilisez pas de socle pour monter l'outil sur un support.
- Ne désassemblez, ni ne bloquez les pièces du cloueur comme le bout de contact.
- Avant chaque utilisation, vérifiez que le mécanisme de sûreté et de déclenchement fonctionne correctement et que tous les écrous et boulons sont bien serrés.
- N'utilisez pas le DCN692

- lors du changement d'emplacement de clouage impliquant l'utilisation d'échafaudages, d'escalier, d'échelles ou de constructions similaires (par ex. lattes de toit, etc.) ;
- lors de la fermeture de boîtes ou de caisses ;
- lors de l'installation de systèmes de sécurité du transport, par ex. sur des véhicules, wagons, etc.

Pour les exceptions, consultez les réglementations nationales relatives au lieu de travail

- Toujours vérifier les réglementations locales du lieu de travail.
- N'utilisez pas l'outil comme un marteau.
- Ne faites jamais fonctionner le cloueur à vide.
- Transportez l'outil jusqu'à l'aire de travail en le tenant par une seule poignée et jamais avec la gâchette enfoncée.
- Prenez en compte l'environnement de l'aire de travail. Les clous peuvent perforer les pièces minces ou dégrader sur les coins ou les arêtes de la pièce, ce qui peut ainsi mettre en danger les personnes présentes.
- N'enfoncez pas les clous trop près des arêtes de la pièce travaillée.
- N'enfoncez pas les clous les uns au-dessus des autres.

Risques résiduels

Les risques suivants sont inhérents à l'utilisation de ces machines :

- Blessures causées par une manipulation incorrecte de l'outil.
- Perte de contrôle due à l'absence de prise en main ferme de l'outil.
- Fatigue musculaire des bras et des mains, notamment lors du travail au-dessus de la tête. Faites toujours des pauses régulières lorsque vous travaillez pendant de longues durées.

En dépit de l'application des normes de sécurité en vigueur et de l'installation de dispositifs de sécurité, certains risques résiduels sont inévitables. Il s'agit de :

- Diminution de l'acuité auditive.
- Risques de dommages corporels dus à des projections de particules.
- Risques de dommages corporels dus à un usage prolongé.
- Perte de contrôle causée par le recul.

- Risque de blessures causé par les points de pincement, les bords tranchants et la manipulation incorrecte de l'ouvrage.
- Risque de blessures causé par les bords tranchants lors du remplacement des clous ou de l'introduction des cartouches de clous.

Étiquettes sur l'appareil

On trouve les diagrammes suivants sur l'outil :



Lire la notice d'instructions avant toute utilisation.



Porter un dispositif de protection auditive.



Porter un dispositif de protection oculaire.



Longueur des clous.



Épaisseur des clous.



Capacité de chargement.



Angle du magasin.

EMPLACEMENT DE LA DATE CODÉE DE FABRICATION

La date codée de fabrication, qui comprend aussi l'année de fabrication, est imprimée sur la surface interne du boîtier formant charnière entre l'outil et la batterie.

Exemple :

2015 XX XX

Année de fabrication

Consignes de sécurité importantes propres à tous les chargeurs de batteries

CONSERVEZ CES INSTRUCTIONS : Ce manuel contient d'importantes consignes de sécurité et de fonctionnement concernant les chargeurs de batterie compatibles (consulter les **Caractéristiques Techniques**).

- Avant d'utiliser le chargeur, lire toutes les instructions et les marquages d'avertissement sur le chargeur, le bloc batterie et le produit utilisant le bloc batterie.



AVERTISSEMENT : risque de choc.
Ne pas laisser les liquides pénétrer dans le chargeur. Risque de choc électrique.



ATTENTION : risque de brûlure.
Pour réduire le risque de blessures, ne charger que des blocs batteries rechargeables DEWALT. Tout autre type de batterie peut surchauffer et exploser, entraînant des blessures et des dégâts matériels. Ne pas recharger les batteries non rechargeables.



ATTENTION : les enfants doivent être surveillés pour s'assurer qu'ils ne jouent pas avec l'appareil.

INDICATION : Sous certaines conditions, lorsque le chargeur est branché à l'alimentation électrique, les contacts de charge exposés à l'intérieur du chargeur peuvent être mis en court-circuit par un corps étranger. Les corps étrangers de nature conductrice tels que, mais ne se limitant pas à, la laine d'acier, le papier aluminium ou toute accumulation de particules métalliques doivent être tenus éloignés des cavités du chargeur. Débranchez toujours le chargeur de la prise lorsqu'il n'y a pas de pack batterie dans la cavité. Débranchez le chargeur avant de le nettoyer.

- **NE PAS tenter de charger le bloc batterie avec un chargeur différent de ceux indiqués dans ce manuel.** Le chargeur et le bloc batterie sont spécifiquement conçus pour fonctionner ensemble.
- **Ces chargeurs ne sont pas prévus pour d'autres utilisations que la charge des batteries rechargeables DEWALT.** Toute autre utilisation peut causer un risque d'incendie, de choc électrique ou d'électrocution.
- **Ne pas exposer le chargeur à la pluie ou à la neige.**
- **Pour débrancher le chargeur, tirer sur la fiche et non sur le cordon.** Cela réduira le risque de dégât à la fiche et au cordon.
- **S'assurer que le cordon est placé de sorte qu'on ne puisse pas marcher dessus, trébucher ou l'endommager d'une autre manière.**
- **Ne pas utiliser de rallonge sauf si cela est absolument nécessaire.** Toute utilisation impropre d'une rallonge peut causer un risque d'incendie, de choc électrique ou d'électrocution.

- **Lors de l'utilisation d'un chargeur à l'extérieur, toujours prévoir un lieu sec et utiliser une rallonge appropriée pour l'utilisation à l'extérieur.** Cela diminuera tout risque de décharges électriques.
- **Ne placez aucun objet sur le chargeur et ne le placez pas sur une surface molle qui pourrait obstruer les fentes d'aération et entraîner une chaleur interne excessive.** Éloignez le chargeur de toute source de chaleur. Le chargeur est aéré par des fentes au-dessus et au-dessous du boîtier.
- **Ne pas utiliser un chargeur ayant un cordon ou une fiche endommagés** — les faire remplacer immédiatement.
- **Ne pas utiliser le chargeur s'il a reçu un choc violent, s'il est tombé ou s'il a été autrement endommagé de quelque manière que ce soit.** Apporter le chargeur à un centre de réparation agréé.
- **Ne pas démonter le chargeur ; l'apporter à un centre de réparation agréé lorsqu'un entretien ou une réparation est nécessaire** Un chargeur mal réassemblé peut entraîner un risque de choc électrique, d'électrocution ou d'incendie.
- **Si le cordon d'alimentation est endommagé, il doit être remplacé immédiatement par le fabricant, un agent de réparation ou une personne qualifiée similaire pour éviter tout risque.**
- **Débrancher le chargeur de la prise secteur avant de procéder à son nettoyage.** Cette précaution réduira le risque de choc électrique. Le retrait du bloc batterie ne réduira pas les risques.
- **NE JAMAIS tenter de relier 2 chargeurs ensemble.**
- **Le chargeur est conçu pour être alimenté en courant électrique domestique standard 230 V. Ne pas essayer de l'utiliser avec n'importe quelle autre tension** Cette directive ne concerne pas le chargeur pour véhicule.

CONSERVEZ CES INSTRUCTIONS

Chargeurs

Le chargeur DCB105 est compatible avec les blocs batterie Li-Ion de 10,8 V, 14,4 V et 18 V (DCB121, DCB123, DCB140, DCB141, DCB142, DCB143, DCB180, DCB181, DCB182, DCB183, DCB184 et DCB185)

Les chargeurs DEWALT ne nécessitent aucun réglage et sont conçus pour une utilisation la plus simple possible.





Procédure de charge (fig. 2)

1. Branchez le chargeur dans une prise 230 V appropriée avant d'insérer le bloc batterie.
2. Insérez le bloc batterie (I) dans le chargeur en prenant soin que le bloc soit complètement inséré dans le chargeur. Le témoin rouge (charge) clignote en continu pour indiquer que le processus de charge a commencé.
3. Lorsque le voyant rouge RESTE ALLUMÉ en continu, il indique que la charge est terminée. La batterie est alors complètement chargée et peut être immédiatement utilisée ou laissée dans son chargeur.

REMARQUE : Pour garantir les meilleures performances et une durée de vie plus longue des batteries Li-Ion, chargez complètement le bloc batterie avant la première utilisation.

Procédure de charge

Consultez le tableau ci-dessous pour connaître l'état de charge du bloc batterie.

Indicateurs de charge : DCB105	
	charge en cours — — — — — — — —
	pleinement chargée — — — — — — — —
	suspension de charge — • — • — • —
	remplacer la batterie • • • • • • • • • •

Les chargeurs compatibles ne rechargent pas un bloc batterie défectueux. Le chargeur indique que la batterie est défectueuse en refusant de s'allumer ou en affichant le dessin clignotant indiquant un problème sur le bloc ou le chargeur.

REMARQUE : Cela peut également signifier un problème sur un chargeur.

Si le chargeur indique un problème, portez le chargeur et le bloc batterie pour un test dans un centre d'assistance agréé.

DÉLAI BLOC CHAUD/FROID

Lorsque le chargeur détecte que la batterie est trop chaude ou trop froide, il démarre automatiquement un délai Bloc Chaud/Froid, suspendant la charge jusqu'à ce que la batterie ait atteint la température adéquate. Le chargeur passe ensuite directement en mode Charge. Cette fonctionnalité permet une durée de vie maximale de la batterie.

Un bloc batterie froid se recharge à un taux moitié moindre qu'un bloc batterie chaud. Le bloc batterie se charge à ce taux réduit pendant tout le cycle de charge et n'atteint pas le niveau de charge maximum même si la batterie se réchauffe.

BLOCS BATTERIE LI-ION UNIQUEMENT

Les outils XR Li-Ion sont conçus avec un système de protection électronique qui protège la batterie des surcharges, surchauffes ou d'être complètement déchargée.

L'outil s'éteint automatiquement si le système de protection électronique se déclenche. Si cela se produit, placez la batterie Li-Ion sur le chargeur jusqu'à ce qu'elle soit complètement rechargée.

Consignes de sécurité importantes propres à toutes les batteries

Pour commander une batterie de rechange, s'assurer d'inclure son numéro de catalogue et sa tension.

Le bloc batterie n'est pas complètement chargé lors du déballage. Avant d'utiliser le bloc batterie et le chargeur, lisez les consignes de sécurité ci-dessous, puis suivez les procédures de charge indiquées.

LIRE TOUTES CES CONSIGNES

- **Ne pas charger ou utiliser un bloc batterie dans un milieu déflagrant, comme en présence de liquides, gaz ou poussières inflammables.** Insérer ou retirer le bloc batterie du chargeur peut enflammer la poussière ou des émanations.
- **Ne jamais forcer le bloc batterie dans le chargeur. Ne modifier le bloc batterie d'aucune manière que ce soit pour le faire entrer sur un chargeur incompatible, car le bloc batterie peut se casser et causer de graves blessures.**
- **Charger le bloc batterie uniquement dans les chargeurs DEWALT prévus.**
- **NE PAS l'éclabousser ou l'immerger dans l'eau ou d'autres liquides.**
- **Ne pas ranger ou utiliser l'outil et le bloc-piles dans des endroits où la température peut atteindre ou excéder 40 °C (105 °F) (comme dans les remises extérieures ou les bâtiments métalliques l'été).**
- **Pour un résultat optimal, assurez-vous que le bloc batterie est complètement chargé avant l'utilisation.**



AVERTISSEMENT : ne jamais tenter d'ouvrir le bloc batterie pour quelque raison que ce soit. Si le boîtier du bloc

batterie est fissuré ou endommagé, ne pas l'insérer dans un chargeur. Ne pas écraser, laisser tomber, ou endommager le bloc batterie. Ne pas utiliser un bloc batterie ou un chargeur ayant reçu un choc violent, étant tombé, ayant été écrasé ou endommagé de quelque façon que ce soit (par ex. percé par un clou, frappé d'un coup de marteau, piétiné). Risque de choc électrique ou d'électrocution. Les blocs batterie endommagés doivent être renvoyés à un centre de réparation pour y être recyclés.



ATTENTION : après utilisation, ranger l'outil, à plat, sur une surface stable là où il ne pourra ni faire tomber ni faire trébucher personne.

Certains outils équipés d'une large batterie peuvent tenir à la verticale sur celle-ci, mais manquent alors de stabilité.

CONSIGNES DE SÉCURITÉ SPÉCIFIQUES PROPRES AUX BATTERIES AU LITHIUM ION (Li-Ion)

- **Ne pas incinérer la batterie même si elle est sévèrement endommagée ou complètement usagée**, car elle pourrait exploser au contact des flammes. Au cours de l'incinération des batteries au lithium-ion, des vapeurs et matières toxiques sont dégagées.
- **En cas de contact du liquide de la batterie avec la peau, la rincer immédiatement au savon doux et à l'eau claire.** En cas de contact oculaire, rincer l'œil ouvert à l'eau claire une quinzaine de minutes, ou jusqu'à ce que l'irritation cesse. Si des soins médicaux sont nécessaires, noter que l'électrolyte de la batterie est composé d'un mélange de carbonates organiques liquides et de sels de lithium.
- **Le contenu des cellules d'une batterie ouverte pourrait causer une irritation des voies respiratoires.** Dans cette éventualité, exposer l'individu à l'air libre. Si les symptômes persistent, consulter un médecin.



AVERTISSEMENT : risques de brûlures. Le liquide de la batterie pourrait s'enflammer s'il est exposé à des étincelles ou à une flamme.

Transport

Les batteries DEWALT sont conformes à toutes les réglementations d'expédition applicables comme prescrit par les normes industrielles et juridiques qui incluent les recommandations

de l'ONU pour le transport des marchandises dangereuses, les réglementations relatives aux marchandises dangereuses de l'International Air Transport Association (IATA), les réglementations de l'International Maritime Dangerous Goods (IMDG) et l'accord européen concernant le transport international de marchandises dangereuses sur route (ADR). Les cellules et les batteries ion lithium ont été testées conformément à la section 38.3 des recommandations de l'ONU pour les tests et critères relatifs au transport des marchandises dangereuses.

Dans la plupart des cas, il est prévu que l'expédition d'un bloc batterie DEWALT soit classé comme un matériau dangereux réglementé de classe 9. En général, les deux cas qui exigent l'expédition en classe 9 sont :

1. Expédition par voie aérienne de plus de deux blocs batterie ion lithium DEWALT lorsque l'emballage contient seulement les blocs batterie (sans outil) ; et
2. Toute expédition contenant une batterie ion lithium avec une caractéristique nominale d'énergie supérieure à 100 watts par heure (Wh). La caractéristique nominale en watts par heure de toutes les batteries ion lithium est inscrite sur l'emballage.

Que l'expédition soit exemptée ou réglementée, l'expéditeur a la responsabilité intégrale de consulter les dernières réglementations relatives à l'emballage, à l'étiquetage/au marquage et aux exigences de documentation.

Le transport des batteries peut causer un incendie si les bornes de la batterie entrent accidentellement en contact avec des matériaux conducteurs. Lors du transport des batteries, s'assurer que les bornes de la batterie sont protégées et bien isolées des matériaux qui pourraient les toucher et causer un court-circuit.

Les informations fournies dans cette section du manuel sont fournies en bonne foi et sont considérées précises au moment de la rédaction de ce document. Toutefois, aucune garantie explicite ou implicite ne peut être fournie. L'acheteur a la responsabilité de s'assurer que ses activités sont conformes aux réglementations applicables.

Batterie

TYPE DE BATTERIE

Les modèles DCN692 et DCN695 fonctionnent avec un bloc batterie de 18 volts.

Les blocs batterie DCB180, DCB181, DCB182, DCB183, DCB184 ou DCB185 peuvent être utilisés. Consultez les **Caractéristiques techniques** pour plus d'informations.

Recommandations de stockage

1. Le lieu idéal de rangement est un lieu frais et sec, à l'abri de toute lumière solaire directe et de tout excès de température. Pour des performances et une durée de vie optimales, entreposer les batteries à température ambiante après utilisation.
2. Pour un stockage prolongé, il est recommandé de conserver la batterie complètement chargée dans un lieu frais et sec, hors du chargeur pour de meilleurs résultats.

REMARQUE : Les blocs batterie ne doivent pas être stockés complètement déchargés. Le bloc batterie devra être rechargé avant l'utilisation.

Étiquettes sur le chargeur et la batterie

En plus des pictogrammes utilisés dans ce manuel, les étiquettes sur le chargeur et le bloc batterie peuvent montrer les pictogrammes suivants :



Lire la notice d'instructions avant toute utilisation.



Consulter la **Fiche technique** pour les temps de charge.



Charge en cours.



Batterie chargée.



Batterie défectueuse.



Suspension de charge.



Ne pas mettre en contact avec des objets conducteurs.



Ne pas recharger une batterie endommagée.



Ne pas exposer à l'eau.



Remplacer systématiquement tout cordon endommagé.



Recharger seulement entre 4 °C et 40 °C.



Utiliser uniquement à l'intérieur.



Mettre la batterie au rebut conformément à la réglementation en matière d'environnement.



Recharger les blocs batterie DEWALT uniquement avec les chargeurs DEWALT appropriés. La recharge des blocs batterie différents des batteries DEWALT appropriées avec un chargeur DEWALT peut entraîner leur explosion ou d'autres situations dangereuses.



Ne jetez pas le bloc batterie au feu.

Contenu de l'emballage

Ce carton comprend :

- 1 cloueur
- 1 Chargeur (modèles P2 uniquement)
- 2 Blocs batterie (modèles P2 uniquement)
- 1 Embout anti-marque
- 1 Coffret de transport (modèles P2 uniquement)
- 1 Notice d'instructions

REMARQUE : la batterie et le chargeur ne sont pas inclus avec les modèles N.

- Vérifier que l'appareil et ses pièces ou accessoires n'ont pas été endommagés lors du transport.
- Prendre le temps de lire attentivement et comprendre cette notice d'instructions avant toute utilisation de l'appareil.

Description (fig. 1)



AVERTISSEMENT : ne jamais modifier l'outil électrique ni aucun de ses composants. Il y a risques de dommages corporels ou matériels.

- Gâchette
- Verrou de sécurité de la gâchette
- Bout de contact
- Molette de réglage de profondeur
- Voyant batterie faible et bourrage/calage
- Levier de libération de calage
- Magasin
- Verrou à poussoir
- Sélecteur de mode
- Chevron rotatif/crochet pour ceinture
- Clé Allen intégrée
- Bloc batterie
- Embout anti-marque
- Sélecteur de vitesse

FRANÇAIS

USAGE PRÉVU

Les cloueuses à charpente sans fil DCN692 et DCN695 ont été conçues pour enfoncer des clous dans les ouvrages en bois.

La cloueuse à charpente sans fil DCN692 est conçue pour les modes séquentiels/par contact. Les cloueuses conçues pour les modes séquentiel/par contact **NE DOIVENT PAS** être utilisées sur des échafaudages, des escaliers, des échelles ou des constructions similaires (par ex. liteaux de toiture). Pour les exceptions, consultez les réglementations nationales relatives au lieu de travail.

La cloueuse à charpente sans fil DCN695 est uniquement conçue pour une utilisation séquentielle, soit en mode séquentiel standard, soit en mode séquentiel RapidCycle™ pour un cloutage plus rapide. Les cloueuses uniquement conçues pour le mode séquentiel **PEUVENT ÊTRE** utilisées sur des échafaudages, des escaliers, des échelles ou des constructions similaires (par ex. liteaux de toit).

NE PAS les utiliser en milieu humide ou en présence de gaz ou de liquides inflammables.

Ces cloueuses sont des outils électriques de professionnels.

NE PAS les laisser à la portée des enfants. Une supervision est nécessaire auprès de tout utilisateur non expérimenté.

- Ce produit n'est pas prévu pour être utilisé par des personnes (y compris les enfants) dont les capacités physiques, sensorielles ou mentales sont réduites ou qui manquent d'expérience ou d'aptitudes, sauf si ces personnes sont surveillées par une autre personne responsable de leur sécurité. Ne jamais laisser les enfants seuls avec ce produit.

Sécurité électrique

Le moteur électrique a été conçu pour fonctionner sur une tension unique. Vérifier systématiquement que la tension de la batterie correspond bien à la tension indiquée sur la plaque signalétique. Vérifier également que la tension du chargeur correspond bien à la tension du secteur.



Votre chargeur DEWALT à double isolation est conforme à la norme EN 60335 ; un branchement à la terre n'est donc pas nécessaire.

Si le cordon fourni est endommagé, le remplacer par un cordon spécialement conçu à cet effet, et disponible auprès du service après-vente DEWALT.

(CH) Toujours utiliser la fiche prescrite lors du remplacement du câble d'alimentation.

Type 11 pour la classe II
(Isolation double) – outils

Type 12 pour la classe I
(Conducteur de terre) – outils

(CH) En cas d'utilisation à l'extérieur, connecter les outils portatifs à un disjoncteur FI.

Utilisation d'une rallonge

N'utiliser une rallonge qu'en cas de nécessité absolue. Utiliser une rallonge homologuée compatible avec la tension nominale du chargeur (consulter la **Caractéristiques techniques**). La section minimale du conducteur est de 1 mm² pour une longueur maximale de 30 m.

En cas d'utilisation d'un dévidoir, dérouler systématiquement le câble sur toute sa longueur.

MONTAGE ET RÉGLAGES



AVERTISSEMENT : avant le montage et les réglages, retirez toujours le bloc batterie. Toujours verrouiller l'outil avant d'insérer ou de retirer le bloc batterie.



AVERTISSEMENT : utiliser exclusivement des batteries et chargeurs DEWALT.

Insertion et Retrait de la Batterie de l'outil (fig. 2)



AVERTISSEMENT : pour réduire tout risque de dommages corporels graves, verrouiller et débrancher l'outil du bloc batterie avant tout réglage ou avant de retirer ou d'installer toute pièce ou tout accessoire. Un démarrage accidentel peut provoquer des blessures.

REMARQUE : assurez-vous que votre bloc batterie (I) est complètement chargé. Les blocs batterie fournis ne sont pas nécessairement complètement chargés.

POUR INSTALLER LA BATTERIE DANS LA POIGNÉE DE L'OUTIL

1. Aligner la batterie (I) sur l'encoche de la face interne de la poignée de l'outil.
2. Insérer la batterie fermement dans la poignée jusqu'à ce qu'elle s'y enclenche complètement.

POUR RETIRER LA BATTERIE DE L'OUTIL

1. Appuyez sur le bouton de libération (o) et sortez le bloc batterie de la poignée de l'outil.

2. Insérer la batterie dans son chargeur comme décrit dans la section appropriée de ce manuel.

TÉMOIN DE CHARGE DES BLOCS BATTERIE (FIG. 2, 2A)

Certains blocs batterie DEWALT incluent un témoin de charge composé par trois voyants verts qui indiquent le niveau de charge restant dans le bloc batterie.

Pour activer le témoin de charge, maintenir enfoncé le bouton du témoin de charge (p). Une combinaison de trois voyants verts s'allume pour indiquer le niveau de charge restant. Lorsque le niveau de charge de la batterie est au-dessous de la limite utilisable, le témoin de charge ne s'allume pas et la batterie doit être rechargée.

REMARQUE : le témoin de charge est uniquement une indication de la charge restant dans le bloc batterie. Il n'indique pas la fonctionnalité de l'outil et peut être sujet à des variations selon les composants du produit, la température et l'application de l'utilisateur final.

AVIS : ne conservez pas l'outil avec le bloc batterie installé. Pour éviter les dégâts au bloc et pour assurer la meilleure durée de la batterie, conservez les blocs batteries hors de l'outil ou du chargeur dans un lieu frais et sec.

Chevron rotatif/crochet pour ceinture (fig. 6)

Le chevron rotatif/crochet pour ceinture (j) peut être aisément placé à gauche ou à droite de l'outil pour s'adapter aux utilisateurs gauchers ou droitiers.

Si l'utilisation du crochet n'est pas nécessaire, il peut être pivoté vers l'avant ou l'arrière de la base de la poignée.

Chargement de l'outil (fig. 4)



AVERTISSEMENT : toujours verrouiller l'outil et débrancher le bloc batterie avant le chargement et le déchargement des attaches.

1. Faites coulisser le verrou à poussoir (h) vers la base du magasin pour le bloquer en position.
2. Sélectionnez des clous en bande adaptés. (Voir les **Caractéristiques techniques**.) DEWALT recommande d'utiliser toujours des clous de fixation de marque DEWALT.



AVERTISSEMENT : comme les accessoires autres que ceux offerts par DEWALT n'ont pas été testés avec ce produit, leur utilisation avec cet appareil pourrait être dangereuse. Pour réduire

tout risque de dommages corporels, seuls des accessoires DEWALT recommandés doivent être utilisés avec cet appareil.

3. Insérez la bande de clous dans l'encoche de chargement sur le côté du magasin. Assurez-vous que les pointes glissent dans le canal à clous sur leur tête.
4. Fermez le magasin en libérant le verrou à poussoir. Laissez soigneusement le verrou coulisser vers l'avant et s'engager dans la cartouche de clous.

Verrouillage de décharge à vide

La cloueuse est dotée d'un verrouillage de décharge à vide qui empêche l'activation de l'outil lorsque le magasin est presque vide. Lorsqu'il reste environ 7 à 9 clous dans le magasin, le verrouillage de décharge à vide de l'outil s'active. Consultez la section **Chargement de l'outil** pour recharger une cartouche de clous collés.

REMARQUE : Si vous forcez trop sur l'outil, il est possible de débloquer le verrouillage. Ceci protège l'outil contre les éventuels dégâts en cas de chute.

Réglage de la profondeur de clouage (fig. 5)

La profondeur de clouage peut être réglée en utilisant la molette de réglage de profondeur.

1. Pour enfoncer le clou moins profondément, tournez la molette de réglage de profondeur (d) vers la gauche, vers l'icône clou peu enfoncé.
2. Pour enfoncer le clou plus profondément, tournez la molette de réglage de profondeur (d) vers la droite, vers l'icône clou très enfoncé.

Sélection du mode (fig. 1)

DCN692

Pour sélectionner le mode d'action séquentiel, faites coulisser le commutateur de mode (i) de manière à afficher l'icône avec un seul clou (/).

Pour sélectionner le mode d'action contact, faites coulisser le commutateur de mode (i) de manière à afficher l'icône avec trois clous (///).

REMARQUE : La puissance maximale pour enfoncer de longs clous est obtenue en mode séquentiel. Veuillez donc limiter l'utilisation du mode contact lorsque vous enfoncez de longs clous.

DCN695

Pour sélectionner le mode séquentiel standard, faites glisser le sélecteur de mode (i) de manière à afficher l'icône de la pointe seule (◄).

FRANÇAIS

Pour sélectionner le mode séquentiel rapide RapidCycle™, faites glisser le sélecteur de mode (j) de manière à afficher l'icône de la pointe double (◄◄).

REMARQUE : La durée de vie de la batterie en mode séquentiel rapide RapidCycle™ est plus courte qu'en mode séquentiel standard. En laissant l'outil en mode séquentiel standard, la durée de vie de la batterie est maximale.

Sélection de vitesse (fig. 1)

Cette cloueuse est équipée d'un sélecteur à deux vitesses (n) situé sur le pied.

- Pour les clous plus courts, sélectionner la vitesse 1 en réglant le sélecteur complètement à gauche.
- Pour les clous plus longs et les applications plus difficiles, sélectionner la vitesse 2 en réglant le sélecteur complètement à droite.

Si les clous ne sont pas enfoncés sur toute la profondeur avec le réglage de vitesse 1, vous pouvez passer au réglage de vitesse 2 pour obtenir davantage de puissance.

AVIS : La projection de clous inférieurs à 71 mm de long en utilisant le réglage de vitesse 2 entraînera une usure excessive de votre outil et peut causer des pannes précoces.

Réglage de vitesse	Avantage	Application	Longueur type de clou
2	Puissance pour enfoncer les clous plus longs	Colombage	71 – 90 mm
		Traverses	
		Solives	
		Encadrement en bois	
1	Plus grande durabilité de l'outil, meilleure durée de la batterie, plus grande vitesse de projection, recul inférieur	Plancher	50 – 70 mm
		Parement	
		Clôture	
		Planchéage	
		Lattage	

FONCTIONNEMENT

Consignes D'utilisation



AVERTISSEMENT : respectez toujours les consignes de sécurité et les règles en vigueur. Certaines réglementations locales du lieu de travail peuvent interdire l'utilisation du mode contact pour certaines applications.



AVERTISSEMENT : pour réduire tout risque de dommages corporels graves, arrêter et déconnecter la batterie avant tout réglage ou avant de retirer ou installer toute pièce ou tout accessoire. Tout démarrage accidentel pourrait causer des dommages corporels.

Position Correcte des Mains (fig. 7)



AVERTISSEMENT : pour réduire tout risque de dommages corporels graves, adopter **SYSTÉMATIQUEMENT** la position des mains illustrée.



AVERTISSEMENT : pour réduire tout risque de dommages corporels graves, maintenir fermement et **SYSTÉMATIQUEMENT** l'outil pour anticiper toute réaction soudaine de sa part.

La position correcte des mains nécessite une main sur la poignée principale (r) comme illustré.

Préparation de L'outil (fig. 1)

1. Retirez le bloc batterie (l) de l'outil et assurez-vous que l'outil est verrouillé.
2. Retirez tous les clous du magasin (g).
3. Vérifiez si le bout de contact (c) peut bouger sans difficulté.
4. Rechargez les clous dans le magasin.
5. Insérez le bloc-piles.



AVERTISSEMENT : n'utilisez pas l'outil si le bout de contact ou l'enfonceur de clou ne bougent que difficilement.

AVIS : JAMAIS de lubrifiants ou solvants de nettoyage avec un atomiseur ou autre à l'intérieur de l'outil. Cela pourrait gravement affecter la durée de vie et la performance de l'outil.



Utilisation de l'outil

Veillez noter que cet outil nécessite une période de rodage avant de pouvoir fonctionner à pleine puissance en raison des pièces qui doivent s'engrener ou s'adapter. Il est possible que l'outil ne parvienne pas à enfoncer complètement tous les clous longs durant cette période.

Après l'utilisation sur 500 à 1000 clous, l'outil devrait avoir terminé le rodage et fonctionner au mieux de ses capacités.

Actionnement de l'outil (fig. 1)

L'outil peut être utilisé selon l'un des deux modes : mode séquentiel ou mode contact.

MODE D'ACTION SÉQUENTIELLE

Le mode d'action séquentielle permet d'enfoncer des clous de façon intermittente lorsqu'un placement très soigneux et très précis est requis. Il offre également la meilleure puissance pour enfoncer les clous plus longs.

1. A l'aide du sélecteur de mode (i), choisissez le mode d'action séquentiel (↗) ou (◀).
2. Relâchez le verrou de sécurité de la gâchette (b).
3. Poussez le bout de contact (c) contre la surface de travail.
4. Tirez sur la gâchette (a) pour faire fonctionner l'outil.
5. Relâchez la gâchette et relevez la cloueuse de la surface de travail.
6. Répétez les étapes 3 à 5 pour enfoncer le clou suivant.

MODE CONTACT (DCN692)

Le mode contact est utilisé pour un clouage rapide sur des surfaces planes et fixes et il est généralement plus efficace pour enfoncer les clous plus courts.

1. Sélectionnez le mode d'action à percussion avec le sélecteur de mode (///) (i).
2. Relâchez le verrou de sécurité de la gâchette (b).
3. Pour enfoncer un seul clou, faites fonctionner l'outil comme indiqué pour l'action séquentielle :
 - a. Poussez le bout de contact (c) contre la surface de travail.
 - b. Tirez sur la gâchette (a) pour faire fonctionner l'outil. Chaque fois que vous tirez sur la gâchette avec le bout de contact appuyé contre la surface de travail, un clou est enfoncé.
4. Pour enfoncer plusieurs clous, maintenez enfoncée la gâchette (a), puis poussez le bout de contact (c) de manière répétée contre la surface de travail.



AVERTISSEMENT : ne maintenez pas la gâchette enfoncée lorsque l'outil n'est pas utilisé. Maintenez le verrou de sécurité de la gâchette (b) en position bloquée pour empêcher toute activation accidentelle lorsque l'outil n'est pas utilisé.

5. Lors du changement de mode, il peut être nécessaire de régler la profondeur de clouage. Consultez la section **Réglage de la profondeur de clouage** pour les instructions.

MODE RAPIDCYCLE™ (DCN695)

Le mode RapidCycle™ est idéal lorsque l'utilisateur tire beaucoup de clous en séquence et qu'il doit se déplacer rapidement. L'outil fonctionne toujours en mode parfaitement séquentiel mais, immédiatement après avoir projeté un clou, le moteur se tient prêt pour le prochain, afin de réduire la durée d'attente nécessaire à la prise de vitesse du moteur.

1. Utilisez le sélecteur de mode (i) pour choisir le mode RapidCycle™ (◀◀).
2. Libérez le verrou de sécurité de la gâchette (b).
3. Pour entraîner un clou seul, utilisez l'outil comme décrit dans l'action séquentielle :
 - a. Appuyez le déclencheur par contact (c) contre la surface de travail.
 - b. Appuyez sur la gâchette (a) pour actionner l'outil. (Vous entendez le moteur tourner, une fois que le clou a été entraîné).
4. Pour projeter plusieurs clous, répétez simplement les instructions du point 3 ci-dessus. Si vous ne projetez pas d'autre clou dans les 2 secondes qui suivent, le moteur ralentit pour se mettre en pause.

Utilisation du verrou de la gâchette (fig. 3)

Chaque cloueuse DEWALT est dotée d'un verrou de gâchette (b) qui, une fois poussé à droite comme illustré sur la Figure 3, empêche la décharge d'un clou en bloquant la gâchette et coupant l'alimentation du moteur.

Lorsque le verrou de gâchette est enfoncé à gauche, l'outil est à nouveau opérationnel. Le verrou de gâchette doit toujours être bloqué lors des réglages ou lorsque l'outil n'est pas immédiatement utilisé.











Embout anti-marquage (fig. 1)

Lors de l'utilisation de cet outil sur des matériaux que vous ne voulez pas marquer (par ex. revêtement en bois), utilisez l'embout anti-marquage en plastique (m) par-dessus l'embout de contact (c).

REMARQUE : Pour une profondeur d'enfoncement maximale, notamment avec les clous longs, l'embout anti-marque doit être retiré.

Voyant (fig. 1)

Votre cloueuse est dotée de deux voyants (e) situés à l'arrière de l'outil, juste au-dessus du capuchon arrière. Consultez également la section **Guide De Dépannage** pour plus d'instructions.

		BATTERIE FAIBLE Remplacez la batterie par un bloc rechargé.
		BLOC CHAUD Laissez la batterie refroidir ou remplacez-la par un bloc froid.
		BOURRAGE/CALAGE Tournez le levier de libération de calage pour la libération. Consultez la section Libération du calage .
		OUTIL CHAUD Laissez l'outil refroidir avant de continuer l'utilisation.
	 ou tout autre combinaison.	ERREUR Réinitialiser l'outil en retirant et remettant en place le bloc batterie ou en le mettant hors tension, puis à nouveau sous tension. Si le code d'erreur persiste, portez l'outil dans un centre de service DEWALT autorisé.

Libération du calage (fig. 1, 3)

Si la cloueuse est utilisée dans des applications exigeantes où toute la puissance disponible du moteur est utilisée pour enfoncer une attache, l'outil peut caler. La lame de clouage ne termine pas le cycle de clouage et le voyant bourrage/calage (e) clignote. Tournez le levier de libération de calage (f) sur l'outil pour libérer le mécanisme. Si la lame de clouage ne revient pas automatiquement en position initiale, passez à la section **Retrait d'un clou coincé**. Si l'appareil continue à caler, veuillez vérifier le mode choisi, le matériau et la longueur de l'attache pour vous assurer que l'application n'est pas trop exigeante.

Si un calage continu se produit, vérifiez la sélection de vitesse. Selon l'application, un réglage de vitesse différent peut être nécessaire.

Retrait d'un clou coincé (fig. 1, 3)

Si un clou se coince dans le nez de l'outil, le voyant bourrage/calage (e) clignote.

REMARQUE : Le coincement peut être causé par une accumulation de débris dans le canal du nez. Veuillez contrôler et nettoyer tous les débris comme indiqué ci-dessous dès que vous constatez une altération des performances de l'outil.

1. Retirez le bloc batterie de l'outil et engagez le verrou de sécurité de la gâchette (b).
2. Faites coulisser le verrou à poussoir à ressort (h) vers la base du magasin pour le bloquer en position et décharger la cartouche de clous.
3. Utilisez la clé hexagonale (k) fournie pour desserrer les deux boulons Allen (q) au sommet du magasin.
4. Pivotez le magasin (g) vers l'avant.
5. Retirez le clou coincé/tordu en utilisant des pinces si nécessaire. Éliminer tous les débris dans le canal des clous si nécessaire.
6. Si la lame de clouage est en position basse, tournez le levier de libération de calage (f) au sommet de la cloueuse.

REMARQUE : si la lame de clouage ne revient pas en position initiale après avoir tourné le levier de libération de calage, il peut être nécessaire de remettre la lame de clouage dans sa position initiale à l'aide d'un long tournevis.

7. Remettez le magasin en position sous le nez de l'outil et serrez les boulons hex (q).
8. Remontez le bloc batterie.
- REMARQUE :** l'outil se désactivera et ne se réinitialisera que lorsque le bloc batterie aura été retiré, puis remis en place.
9. Remettez les clous dans le magasin (voir **Chargement de l'outil**).

10. Libérez le verrou à poussoir (h).

11. Dégagez le verrou de sécurité de la gâchette (b) lorsque vous êtes prêt à continuer le clouage.

Si les clous se coincent fréquemment dans le nez, faites réviser l'outil par un centre de service agréé DEWALT.

MAINTENANCE

Votre outil électrique DEWALT a été conçu pour fonctionner longtemps avec un minimum de maintenance. Le fonctionnement continu et satisfaisant de l'outil dépendra d'une maintenance adéquate et d'un nettoyage régulier.



AVERTISSEMENT : pour réduire tout risque de dommages corporels graves, arrêter et déconnecter la batterie avant tout réglage ou avant de retirer ou installer toute pièce ou tout accessoire. Tout démarrage accidentel pourrait causer des dommages corporels.

Le chargeur et le bloc batterie ne peuvent pas être réparés. L'appareil ne comprend aucune pièce destinée à être entretenue par l'utilisateur.



Lubrification

Votre outil électrique ne requiert aucune lubrification additionnelle.

AVIS : JAMAIS de lubrifiants ou solvants de nettoyage avec un atomiseur ou autre à l'intérieur de l'outil. Cela pourrait gravement affecter la durée de vie et la performance de l'outil.



Entretien



AVERTISSEMENT : éliminer poussière et saleté du boîtier principal à l'aide d'air comprimé chaque fois que les orifices d'aération semblent s'encrasser. Porter systématiquement des lunettes de protection et un masque anti-poussières homologués au cours de cette procédure.



AVERTISSEMENT : ne jamais utiliser de solvants ou tout autre produit chimique décapant pour nettoyer les parties non métalliques de l'outil. Ces produits chimiques pourraient attaquer les matériaux utilisés. Utiliser un chiffon humidifié avec de l'eau et un savon doux. Protéger l'outil de tout liquide et n'immerger aucune de ses pièces dans aucun liquide.

ENTRETIEN DU CHARGEUR



AVERTISSEMENT : risques de décharges électriques. Débrancher le chargeur de la prise de courant alternatif avant tout entretien. Éliminer toute saleté

ou graisse de la surface externe du chargeur à l'aide d'un chiffon ou d'une brosse non métallique douce. Ne pas utiliser d'eau ou tout autre nettoyant liquide.

Accessoires en option



AVERTISSEMENT : comme les accessoires autres que ceux offerts par DEWALT n'ont pas été testés avec ce produit, leur utilisation avec cet appareil pourrait être dangereuse. Pour réduire tout risque de dommages corporels, seuls des accessoires DEWALT recommandés doivent être utilisés avec cet appareil.

Veuillez consulter votre revendeur pour plus d'informations sur les accessoires appropriés.

KIT DE REMPLACEMENT DE RESSORT DE RETOUR DCN6901 (FIG. 8A-8E)

Au fil du temps, les ressorts de retour à lame d'entraînement s'useront et devront être remplacés. Il deviendra évident que les ressorts doivent être remplacés lorsque la lame d'entraînement ne reviendra plus en position initiale après chaque projection. Pour vérifier cela, ouvrez le magasin comme indiqué dans la section **Retrait d'un clou coincé** et si les ressorts sont usés, vous pourrez déplacer la lame d'entraînement en arrière et en avant dans le canal à clou pratiquement sans effort.

L'outil a été conçu de manière à permet le remplacement des ressorts de retour en moins de 5 minutes sur place en utilisant l'accessoire DCN6901-XJ.



AVERTISSEMENT : pour votre sécurité, lisez le manuel d'instructions de l'outil avant d'utiliser tout accessoire. Le non-respect de ces avertissements peut entraîner des blessures et de graves dégâts à l'outil et à l'accessoire. Lors de la révision de cet outil, n'utilisez que des pièces de rechange identiques.

AVIS : Toutes les parties mécaniques du kit de remplacement de ressort sont illustrées pour commodité et pour vérifier le contenu. Le kit contient également un paquet d'adhésif Loctite à utiliser à l'étape 9. Consultez la figure 8e.

POUR REMPLACER LES RESSORTS DE RETOUR CASSÉS :

REMARQUE : Les ressorts doivent être remplacés par paire en utilisant exclusivement le kit de remplacement de ressort accessoire DEWALT.

FRANÇAIS

1. En utilisant la clé (k) fournie, desserrer les deux vis (aa) des deux côtés de l'appareil. Consultez la figure 8a..
2. Retirer le système de retour (bb) de l'appareil. Consultez la figure 8b..
3. Faire coulisser l'attache du rail du ressort (cc) hors du rail du ressort (dd). Consultez la figure 8c.
4. Tourner et retirer l'amortisseur du ressort (ee) et retirer la rondelle (ff) et le ressort de retour (gg). Consultez la figure 8c.
5. Monter le nouveau ressort de retour et la rondelle sur le rail du ressort (dd). Comprimer le ressort avec la rondelle à proximité de l'extrémité opposé du rail et tourner le nouvel amortisseur de ressort jusqu'à ce qu'il dépasse la rainure (hh) pour l'attache du rail du ressort.
6. Monter solidement la nouvelle attache du rail du ressort et placer l'amortisseur contre l'attache.
7. Répéter les étapes 3 à 6 pour le deuxième ressort.

REMARQUE : Contrôler le retour du profil en faisant coulisser le profil vers le haut du rail du ressort et en le laissant aller. Il doit revenir grâce à la force des ressorts.

8. Remettre le système de retour (bb) dans l'appareil. Consultez la figure 8d. Il est important d'essayer l'alignement du profil et le volant avant de revisser le système de retour sur l'unité. Cette opération peut être effectuée en raccordant une batterie et en poussant, puis relâchant le nez de l'appareil contre un établi ou une surface dure. Cela démarrera la rotation du moteur.

REMARQUE : Lorsque le profil et le volant sont correctement alignés, vous entendrez le régime du moteur diminuer. Si le profil et le volant ne sont pas correctement alignés, le moteur peut ne pas démarrer, peut ralentir beaucoup plus rapidement que la normale avec un fort grincement provenant de l'appareil. Si cela se produit, retirer et remettre en position le système de retour.

9. Lorsque le système de retour est correctement logé, ouvrir le sachet de Loctite®* fourni et appliquer une petite quantité sur le filetage des deux vis (aa) et remonter les deux vis en utilisant la clé et en serrant solidement. Consultez la figure 8e.



AVERTISSEMENT : Toujours tester l'appareil en projetant des clous courts dans du bois tendre pour s'assurer que l'outil fonctionne correctement. Si

l'outil ne fonctionne pas correctement, contacter immédiatement un centre de service agréé DEWALT.



AVERTISSEMENT : LE CONTENU DU SACHET DE LOCTITE® PEUT IRRITER LES YEUX, LA PEAU ET LES VOIES RESPIRATOIRES. UTILISER L'INTÉGRALITÉ DU CONTENU APRÈS OUVERTURE. Ne pas inhaler les fumées. Éviter tout contact avec les yeux, la peau ou les vêtements. Utiliser uniquement dans un lieu bien ventilé. Conserver hors de portée des enfants.

MESURES DE PREMIERS

SECOURS : Contient du diméthacrylate de polyglycol, de l'oléate de polyglycol, du propylène glycol, de l'oxyde de titane et de l'hydroperoxyde de cumène. En cas d'ingestion, appeler immédiatement un centre anti-poison ou un médecin. Ne pas induire le vomissement. En cas d'inhalation, déplacer la personne à l'air libre. En cas de contact avec les yeux, rincer à l'eau pendant 15 minutes. Consulter un médecin. En cas de contact avec la peau, rincer abondamment à l'eau. En cas de contact avec les vêtements, retirer les vêtements.

*Loctite® est une marque déposée de Henkel Corp.

Protection de l'environnement



Collecte sélective. Ne pas jeter ce produit avec les ordures ménagères.



En fin de durée de vie ou d'utilité de votre produit DEWALT, ne pas le jeter avec les ordures ménagères, mais dans les conteneurs de collecte sélective.



La collecte sélective des produits et emballages usagés permet de recycler et réutiliser leurs matériaux. La réutilisation de matériaux recyclés aide à protéger l'environnement contre la pollution et à réduire la demande en matière première.

Selon les réglementations locales, il peut être offert : service de collecte sélective individuel des produits électriques, ou déchetterie municipale ou collecte sur les lieux d'achat des produits neufs.

DEWALT dispose d'installations pour la collecte et le recyclage des produits DEWALT en fin de vie. Pour profiter de ce service, veuillez rapporter votre produit auprès d'un centre de réparation agréé qui le recyclera en notre nom.

Pour connaître l'adresse d'un centre de réparation agréé près de chez vous, veuillez contacter votre distributeur DEWALT local à l'adresse indiquée dans cette notice d'instructions, ou consulter la liste des centres de réparation agréés DEWALT, l'éventail de notre SAV et tout renseignement complémentaire sur Internet à l'adresse : www.2helpU.com.



Batterie rechargeable

Recharger cette batterie longue durée lorsqu'elle ne produira plus assez de puissance pour effectuer un travail qu'elle faisait facilement auparavant. En fin de vie utile, mettre la batterie au rebut conformément à la réglementation en matière d'environnement :

- Décharger complètement la batterie, puis la retirer de l'outil.
- Les cellules Li-Ion sont recyclables. Les apporter au revendeur ou dans un centre de recyclage local. Les blocs batterie collectés seront recyclés ou mis au rebut correctement.

GARANTIE

DEWALT est si sûr de la qualité de ses produits qu'il propose à tous les professionnels qui les utilisent, une garantie exceptionnelle. Cette promesse de garantie s'ajoute à vos droits contractuels en tant qu'utilisateur professionnel ou vos droits légaux en tant qu'utilisateur privé, non professionnel, et elle ne peut en aucun cas leur porter préjudices. Cette garantie est valable au sein des territoires des États membres de l'Union Européenne et au sein de la Zone européenne de libre-échange.

• GARANTIE DE SATISFACTION DE 30 JOURS •

Si les performances de votre outil DEWALT ne vous apportaient pas totale satisfaction, retournez simplement, au point de vente, l'outil accompagné de tous ses composants originaux, dans un délai de 30 jours à compter de sa date d'achat pour son échange ou son remboursement intégral. Le produit devra avoir été soumis à une usure normale. Une preuve d'achat sera exigée.

• GARANTIE COMPLÈTE D'UN AN •

Si votre produit DEWALT présentait un vice de matériau ou de fabrication dans les 12 mois à compter de sa date d'achat, DEWALT garantit le remplacement gratuit de toute pièce défectueuse ou, à notre entière discrétion, le remplacement gratuit de l'appareil, à condition que :

- Le produit ait été utilisé correctement ;
- Aucune réparation n'ait été effectuée par du personnel non autorisé ;
- Une preuve d'achat soit fournie ;
- Le produit soit retourné complet, avec l'ensemble de ses composants originaux.

Les pièces d'usure ne sont pas couvertes par la garantie. Ces pièces comprennent ; lame de tournevis, ressorts de retour de lame de tournevis et amortisseurs en caoutchouc.

Si vous souhaitez effectuer une réclamation, contactez votre revendeur ou consultez l'emplacement du centre de réparation agréé DEWALT le plus proche dans le catalogue DEWALT ou contactez le service clientèle DEWALT à l'adresse indiquée dans ce manuel. Une liste des centres de réparation agréés DEWALT et tout détail complémentaire concernant notre service après-vente, sont à votre disposition sur notre site Internet : www.2helpU.com.

GUIDE DE DÉPANNAGE

DE NOMBREUX PROBLÈMES PEUVENT ÊTRE FACILEMENT RÉSOLUS
EN UTILISANT LE TABLEAU CI-DESSOUS.

Pour des problèmes plus graves ou persistants, contactez votre technicien réparateur agréé DEWALT ou le bureau DEWALT à l'adresse indiquée dans ce manuel.



AVERTISSEMENT : afin de réduire les risques de blessures, débranchez TOUJOURS le bloc batterie de l'outil avant toute réparation

SYMPTÔME	CAUSE	SOLUTION
Le moteur ne fonctionne pas lorsque la gâchette est enfoncée	Verrou de gâchette en position bloquée	Débloquez le verrou de gâchette.
	L'outil a calé et empêche le moteur de tourner	Tournez le levier de libération de calage sur l'outil pour libérer le mécanisme. Si la lame de clouage ne revient pas, retirez la batterie et poussez manuellement la lame de clouage en position initiale.
	L'outil est en mode d'action séquentielle	Enfoncez d'abord le bout de contact avant la décharge ou passez en mode contact (DCN692 uniquement).
	Le circuit électronique interne de l'outil doit être réinitialisé	Retirez la batterie, patientez 3 secondes, puis remontez-la.
	Le moteur s'arrête au bout de 5 secondes	Fonctionnement normal, relâchez la gâchette et enfoncez-la à nouveau.
	Les bornes sont sales ou endommagées	Consultez un technicien réparateur agréé DEWALT.
	Circuit électronique interne endommagé	Consultez un technicien réparateur agréé DEWALT.
	Gâchette endommagée	Consultez un technicien réparateur agréé DEWALT.
	La batterie est chaude	Laissez la batterie refroidir ou remplacez-la par un bloc froid.
	L'outil est chaud	Laissez l'outil refroidir avant de continuer l'utilisation.
Le moteur ne fonctionne pas lorsque le bout de contact est enfoncé	Verrou de gâchette en position bloquée	Débloquez le verrou de gâchette.
	Verrouillage de décharge à vide engagé et bloquant la course complète du bout de contact	Chargez davantage de clous dans le magasin.
	L'outil a calé et empêche le moteur de tourner	Tournez le levier de libération de calage sur l'outil pour libérer le mécanisme. Si la lame de clouage ne revient pas, retirez la batterie et poussez manuellement la lame de clouage en position initiale.
	Bout de contact tordu	Consultez un technicien réparateur agréé DEWALT.
	Le moteur s'arrête au bout de 5 secondes	Fonctionnement normal, relâchez le bout de contact et enfoncez-le à nouveau.
	Les bornes sont sales ou endommagées	Consultez un technicien réparateur agréé DEWALT.
	Circuit électronique interne endommagé	Consultez un technicien réparateur agréé DEWALT.
	Gâchette endommagée	Consultez un technicien réparateur agréé DEWALT.
	La batterie est chaude	Laissez la batterie refroidir ou remplacez-la par un bloc froid.
L'outil est chaud	Laissez l'outil refroidir avant de continuer l'utilisation.	

GUIDE DE DÉPANNAGE (suite)

SYMPTÔME	CAUSE	SOLUTION
L'outil ne s'actionne pas (le moteur fonctionne, mais il n'y a aucune décharge)	Verrouillage de décharge à vide engagé et bloquant la course complète du bout de contact	Chargez des clous dans le magasin.
	Batterie faible ou endommagée	Vérifiez le niveau de charge si le bloc indique l'état de charge. Rechargez ou remplacez le bloc batterie si nécessaire.
	Clou coincé ou la lame de clouage n'est pas revenue en position initiale	Retirez la batterie, retirez le clou coincé, actionnez le levier de libération de calage (poussez la lame de clouage manuellement au besoin) et remontez le bloc batterie.
	Ensemble clouage/retour endommagé	Remplacez l'ensemble clouage/retour. Consultez un technicien réparateur agréé DEWALT.
	Mécanisme interne coincé	Consultez un technicien réparateur agréé DEWALT.
	Circuit électronique interne endommagé	Consultez un technicien réparateur agréé DEWALT.
Le moteur démarre, mais fait beaucoup de bruit	Clou coincé et lame de clouage bloquée en position basse	Utilisez le levier de libération de calage, retirez les clous coincés et remettez la lame de clouage en place manuellement au besoin.
	Ensemble clouage/retour endommagé	Remplacez l'ensemble clouage/retour. Consultez un technicien réparateur agréé DEWALT.
La lame de clouage continue à se coincer en position basse	Clou coincé et lame de clouage bloquée en position basse	Utilisez le levier de libération de calage, retirez les clous coincés et remettez la lame de clouage en place manuellement au besoin.
	Ensemble clouage/retour endommagé	Remplacez l'ensemble clouage/retour. Consultez un technicien réparateur agréé DEWALT.
	Matériau et longueur d'attache	Si l'appareil continue à caler (forçant à tourner le levier de libération de calage), choisissez le matériau et la longueur d'attache appropriés pour que l'application ne soit pas trop exigeante.
	Débris dans le nez	Nettoyez la zone du nez et vérifiez attentivement la présence de petits éléments ou de clous cassés coincés dans le passage.
	L'outil n'est pas encore rodé	Les outils neufs peuvent avoir besoin d'une période de rodage de 500 à 1000 clous pour que les différentes pièces s'engrennent et s'adaptent. Enfoncez des clous plus petits durant cette période si vous rencontrez des difficultés à enfoncer les clous sur toute leur longueur.
	Utilisation d'une vitesse incorrecte (DCN692 uniquement)	Si vous essayez d'enfoncer des clous d'ancrage plus longs dans du bois tendre ou si vous enfoncez des clous d'ancrage dans des matériaux plus dur avec la vitesse 1, réglez la vitesse sur la position 2.

GUIDE DE DÉPANNAGE (suite)

SYMPTÔME	CAUSE	SOLUTION
L'outil fonctionne, mais n'enfoncé pas complètement les attaches	Le réglage de profondeur est trop faible	Tournez le réglage de profondeur sur une valeur plus importante
	L'outil n'est pas fermement appliqué sur l'ouvrage	Appuyez suffisamment fort sur l'outil pour le maintenir sur l'ouvrage. Consultez le manuel d'instructions.
	Le mode contact est sélectionné avec de longs clous (DCN692 uniquement)	Sélectionnez le mode séquentiel.
	Matériau et longueur d'attache	Si l'appareil continue à caler (forçant à tourner le levier de libération de calage), choisissez le matériau et la longueur d'attache appropriés pour que l'application ne soit pas trop exigeante.
	Embout de lame de clouage endommagé ou usé	Remplacez l'ensemble clouage/retour. Consultez un technicien réparateur agréé DEWALT.
	L'outil est utilisé avec un embout anti-marque	Retirez l'embout anti-marque.
	Mécanisme d'actionnement endommagé	Consultez un technicien réparateur agréé DEWALT.
	L'outil n'est pas encore rodé	Les outils neufs peuvent avoir besoin d'une période de rodage de 500 à 1000 clous pour que les différentes pièces s'engrenent et s'adaptent. Enfoncez des clous plus petits durant cette période si vous rencontrez des difficultés à enfoncer les clous sur toute leur longueur.
	Utilisation d'une vitesse incorrecte (DCN692 uniquement)	Si vous essayez d'enfoncer des clous d'ancrage plus longs dans du bois tendre ou si vous enfoncez des clous d'ancrage dans des matériaux plus dur avec la vitesse 1, réglez la vitesse sur la position 2.
L'outil fonctionne, mais aucun clou n'est enfoncé	Aucun clou dans le magasin	Chargez des clous dans le magasin
	Mauvaise taille ou clous pliés	N'utilisez que les clous recommandés. Consultez la section Caractéristiques techniques .
	Débris dans le nez	Nettoyez la zone du nez et vérifiez attentivement la présence de petits éléments ou de clous cassés coincés dans le passage
	Débris dans le magasin	Nettoyez le magasin.
	Magasin usé	Remplacez le magasin. Consultez un technicien réparateur agréé DEWALT.
	Lame de clouage endommagée ou usée	Remplacez la lame de clouage. Consultez un technicien réparateur agréé DEWALT.
	Ressort du poussoir endommagé	Remplacez le ressort ; consultez un technicien réparateur agréé DEWALT.

GUIDE DE DÉPANNAGE (suite)

SYMPTÔME	CAUSE	SOLUTION
Clou coincé	Mauvaise taille ou clous pliés	N'utilisez que les clous recommandés. Consultez la section Caractéristiques techniques .
	Les vis du magasin n'ont pas été serrées après un retrait de clou ou une inspection précédents	Assurez-vous de serrer les boulons Allen du magasin avec la clé fournie.
	Lame de clouage endommagée ou usée	Remplacez la lame de clouage. Consultez un technicien réparateur agréé DEWALT.
	Matériau et longueur d'attache	Si l'appareil continue à caler (forçant à tourner le levier de libération de calage), choisissez le matériau et la longueur d'attache appropriés pour que l'application ne soit pas trop exigeante.
	Débris dans le nez	Nettoyez la zone du nez et vérifiez attentivement la présence de petits éléments ou de clous cassés coincés dans le passage.
	Magasin usé	Remplacez le magasin. Consultez un technicien réparateur agréé DEWALT.
	Ressort du poussoir endommagé	Remplacez le ressort. Consultez un technicien réparateur agréé DEWALT.
	Le verrouillage de décharge à vide est engagé lorsqu'il ne reste que 7 à 9 clous dans le magasin et l'utilisateur applique une force excessive sur l'embout de contact, débloquant le verrouillage.	Chargez davantage de clous dans le magasin pour libérer le verrouillage de charge à vide.
	L'outil n'est pas encore rodé	Les outils neufs peuvent avoir besoin d'une période de rodage de 500 à 1000 clous pour que les différentes pièces s'engrennent et s'adaptent. Enfoncez des clous plus petits durant cette période si vous rencontrez des difficultés à enfoncer les clous sur toute leur longueur.
Utilisation d'une vitesse incorrecte (DCN692 uniquement)	Si vous essayez d'enfoncer des clous d'ancrage plus longs dans du bois tendre ou si vous enfoncez des clous d'ancrage dans des matériaux plus dur avec la vitesse 1, réglez la vitesse sur la position 2.	

CHIODATRICE A BATTERIA LI-ION XR 18V DCN692, DCN695

Congratulazioni!

Per aver scelto un apparato DEWALT. Gli anni di esperienza, lo sviluppo e l'innovazione meticolosi del prodotto fanno di DEWALT uno dei partner più affidabili per gli utilizzatori di apparati elettrici professionali.

Dati Tecnici

		DCN692	DCN695
Tensione	V_{DC}	18	18
Tipo		1	1
Modo di attuazione		Sequenziale/a percussione	RapidCycle™ sequenziale /Sequenziale
Angolo caricatore		33°	33°
Chiodi			
lunghezza	mm	50–90	50–90
diametro gambo	mm	2.8–3.3	2.8–3.3
angolo		30–34°	30–34°
geometria della testa		squadrata o rotonda	squadrata o rotonda
tipo di collazione		saldatura di carta o filo	saldatura di carta o filo
Peso (senza blocco batteria)	kg	3.53	3.53
Energia di trasmissione	J	105	105
Valori di rumorosità e valori di vibrazione (somma vettore triassiale) secondo EN60745:			
L_{PA} (pressione sonora)	dB(A)	84	85
L_{WA} (potenza sonora)	dB(A)	95	96
K_{WA} (incertezza per il livello sonoro dato)	dB(A)	3	3
Valore di emissione delle vibrazioni a_h			
$a_h =$	m/s^2	3.8	2.5/3.3
Incetezza K =	m/s^2	1.5	1.5

Il livello di emissione di vibrazioni indicato in questo foglio informativo è stato misurato in base al test standard indicato nella normativa EN 60745 e può essere utilizzato per confrontare vari apparati fra di loro. Può essere utilizzato per una valutazione preliminare dell'esposizione.



AVVERTENZA: Il livello di emissioni delle vibrazioni riportato è relativo alle applicazioni principali dell'apparato. Tuttavia, se l'apparato viene utilizzato per applicazioni diverse, con diversi accessori, o non riceve adeguata manutenzione, il valore delle emissioni di vibrazioni può essere differente. Ciò potrebbe aumentare sensibilmente il livello di esposizione durante il periodo di utilizzo complessivo.

Una stima del livello di esposizione alle vibrazioni deve anche considerare i momenti in cui l'apparato è spento o quando è acceso ma non viene utilizzato. Ciò potrebbe ridurre sensibilmente il livello di esposizione durante il periodo di utilizzo complessivo.

È necessario identificare ulteriori misure di sicurezza per proteggere l'operatore dagli effetti delle vibrazioni. Per esempio: eseguire una manutenzione adeguata dell'apparato e degli accessori, evitare il raffreddamento delle mani, organizzare il lavoro.

ITALIANO

Pacco batteria		DCB180	DCB181	DCB182
Tipo batterie		Li-Ion	Li-Ion	Li-Ion
Tensione	V_{DC}	18	18	18
Capacità	A_h	3,0	1,5	4,0
Peso	kg	0,64	0,35	0,61

Pacco batteria		DCB183	DCB184	DCB185
Tipo batterie		Li-Ion	Li-Ion	Li-Ion
Tensione	V_{DC}	18	18	18
Capacità	A_h	2,0	5,0	1,3
Peso	kg	0,40	0,62	0,35

Caricabatteria	DCB105			
Tensione di rete	V_{AC}	230		
Tipo batterie		10,8 / 14,4 / 18 Li-Ion		
Tempo di caricamento approssimativo dei pacchi batteria	min	25 (1,3 Ah)	30 (1,5 Ah)	40 (2,0 Ah)
		55 (3,0 Ah)	70 (4,0 Ah)	90 (5,0 Ah)
Peso	kg	0,49		

Fusibili

Europa per apparati da 230 V 10 Ampere, di rete

Definizioni: istruzioni di sicurezza

Le definizioni sottostanti descrivono il livello di allerta rappresentato da ogni parola di segnalazione. Si invita a leggere attentamente il manuale, prestando attenzione a questi simboli.



PERICOLO: indica una situazione di pericolo imminente che, se non evitata, **provoca lesioni gravi o addirittura mortali.**



AVVERTENZA: indica una situazione potenzialmente pericolosa che, se non evitata, **può causare morte o gravi lesioni.**



ATTENZIONE: indica una situazione potenzialmente pericolosa che, se non evitata, **potrebbe provocare lesioni di gravità lieve o media.**

AVVISO: indica una situazione **non in grado di causare lesioni personali** ma che, se non evitata, **potrebbe provocare danni materiali.**



Evidenzia il rischio di scossa elettrica.



Evidenzia il rischio d'incendio.

Dichiarazione di conformità CE

DIRETTIVA MACCHINE



CHIODATRICE PER INTELAIATURE A BATTERIA
DCN692, DCN695

DEWALT dichiara che i prodotti qui descritti nei **Dati tecnici** sono conformi alle normative: 2006/42/CE, EN 60745-1, EN 60745-2-16.

Questi prodotti sono anche conformi alle normative 2004/108/CE e 2011/65/UE. Per ulteriori informazioni, contattare DEWALT all'indirizzo seguente o vedere sul retro del manuale.

Il firmatario è responsabile della compilazione del documento tecnico e rende questa dichiarazione per conto di DEWALT.

H. Grossmann

Horst Grossmann
Vice Presidente Progettazione
DEWALT, Richard-Klinger-Strasse 11,
D-65510, Idstein, Germania
02.02.2015



AVVERTENZA: per ridurre il rischio di lesioni, leggere il manuale di istruzioni.

Avvertenze generali di sicurezza per apparati elettrici



AVVERTENZA! Leggere attentamente tutte le avvertenze e le istruzioni. La mancata osservanza delle istruzioni seguenti può causare scossa elettrica, incendio e/o gravi lesioni personali.

CONSERVARE LE AVVERTENZE E LE ISTRUZIONI PER RIFERIMENTI FUTURI

Il termine "apparato elettrico" utilizzato nelle avvertenze fa riferimento sia agli apparati alimentati a corrente (con cavo elettrico), sia a quelli a batteria (senza cavo).

1) SICUREZZA DELL'AREA DI LAVORO

- a) **Mantenere l'area di lavoro pulita e ben illuminata.** Gli ambienti disordinati o scarsamente illuminati favoriscono gli incidenti
- b) **Non azionare gli apparati in ambienti con atmosfera esplosiva, come quelli in presenza di liquidi, gas o polveri infiammabili.** Gli apparati elettrici creano scintille che possono incendiare le polveri o i fumi.
- c) **Durante l'uso di un apparato elettrico, tenere lontani i bambini e chiunque si trovi nelle vicinanze.** Le distrazioni possono provocare la perdita di controllo.

2) SICUREZZA ELETTRICA

- a) **Le spine dell'apparato elettrico devono essere adatte alla presa di alimentazione. Non modificare la spina in alcun modo. Non collegare un adattatore alla spina di un apparato elettrico dotato di scarico a terra.** Per ridurre il rischio di scossa elettrica evitare di modificare le spine e utilizzare sempre le prese appropriate.
- b) **Evitare il contatto con superfici collegate con la terra, quali tubature, termosifoni, fornelli e frigoriferi.** Se il proprio corpo è collegato con la terra, il rischio di scossa elettrica aumenta.
- c) **Non esporre gli apparati elettrici alla pioggia o all'umidità.** Se l'acqua entra nell'apparato elettrico aumenta il rischio di scossa elettrica.
- d) **Non utilizzare il cavo elettrico in modo improprio. Non utilizzare mai il cavo per spostare, tirare o scollegare l'apparato elettrico. Tenere il cavo elettrico lontano da fonti di calore, olio, bordi taglienti o parti in movimento.** Se il cavo è danneggiato o impigliato, il rischio di scossa elettrica aumenta.
- e) **Quando l'apparato elettrico viene impiegato all'aperto, utilizzare unicamente cavi di prolunga previsti per esterni.** L'uso di un cavo elettrico adatto ad ambienti esterni riduce il rischio di scossa elettrica.
- f) **Se è non è possibile evitare l'uso di un apparato elettrico in ambienti umidi, usare una fonte di corrente protetta da un interruttore differenziale (salvavita)** L'uso di un interruttore differenziale riduce il rischio di scossa elettrica.

3) SICUREZZA PERSONALE

- a) **Quando si utilizza un apparato elettrico evitare di distrarsi. Prestare attenzione a quello che si sta facendo e utilizzare il buon senso. Non utilizzare l'apparato**

elettrico quando si è stanchi o sotto l'effetto di droghe, alcool o medicinali.

Un solo attimo di distrazione durante l'uso di tali apparati potrebbe provocare gravi lesioni personali.

- b) **Indossare abbigliamento di protezione adeguato. Utilizzare sempre protezioni oculari.** L'uso di abbigliamento di protezione quali mascherine antipolvere, scarpe antinfortunistiche antiscivolo, caschi di sicurezza o protezioni uditive, in condizioni opportune consente di ridurre le lesioni personali.
- c) **Evitare avvii involontari. Assicurarsi che l'interruttore sia in posizione di spento prima inserire l'alimentazione elettrica e/o il blocco batteria e prima di afferrare o trasportare l'apparato.** Il trasporto di apparati elettrici tenendo il dito sull'interruttore o quando sono collegati alla rete elettrica con l'interruttore nella posizione di acceso provoca incidenti.
- d) **Prima di accendere l'apparato elettrico, rimuovere eventuali chiavi o utensili di regolazione.** Un utensile di regolazione o una chiave fissati su una parte rotante dell'apparato elettrico possono provocare lesioni personali.
- e) **Non sporgersi. Mantenere sempre una buona stabilità al suolo ed equilibrio.** Ciò consente un migliore controllo dell'apparato nelle situazioni impreviste.
- f) **Indossare vestiario adeguato. Non indossare abiti lenti o gioielli. Tenere capelli, vestiti e guanti lontano dalle parti in movimento.** Abiti lenti, gioielli o capelli lunghi possono impigliarsi nelle parti in movimento.
- g) **Se i dispositivi sono forniti di collegamento con l'attrezzatura di aspirazione e raccolta delle polveri, assicurarsi che siano collegati e utilizzati correttamente.** La raccolta delle polveri può ridurre i pericoli legati a queste ultime.

4) USO E MANUTENZIONE DELL'APPARATO ELETTRICO

- a) **Non forzare l'apparato. Utilizzare un apparato adatto al lavoro da eseguire.** L'apparato lavora meglio e con maggior sicurezza se utilizzato secondo quanto è stato previsto.
- b) **Non utilizzare l'apparato se l'interruttore non permette l'accensione o lo spegnimento.** Qualsiasi apparato elettrico che non possa essere controllato tramite l'interruttore è pericoloso e deve essere riparato.

- c) **Staccare la spina dall'alimentazione elettrica e/o il blocco batteria dell'apparato elettrico prima di effettuare qualsiasi tipo di regolazione, prima di cambiare gli accessori o di riporlo.** Queste misure di sicurezza preventive riducono il rischio di azionare l'apparato accidentalmente.
- d) **Riporre gli apparati non utilizzati fuori dalla portata dei bambini ed evitarne l'uso da parte di persone che hanno poca familiarità con l'apparato elettrico e con le presenti istruzioni.** Gli apparati elettrici sono pericolosi in mano a persone inesperte.
- e) **Eseguire una manutenzione adeguata degli apparati elettrici. Verificare il cattivo allineamento e inceppamento di parti mobili, la rottura di componenti e ogni altra condizione che possa influire sul funzionamento degli apparati. Se danneggiato, far riparare l'apparato elettrico prima dell'uso.** Molti incidenti sono provocati da apparati elettrici su cui non è stata effettuata la corretta manutenzione.
- f) **Tenere gli utensili da taglio affilati e puliti.** La manutenzione corretta degli utensili da taglio con bordi affilati riduce le probabilità di inceppamento e ne facilita il controllo.
- g) **Utilizzare l'apparato elettrico, gli accessori, le punte ecc., rispettando le presenti istruzioni e tenendo in considerazione le condizioni di funzionamento e il lavoro da eseguire.** L'utilizzo dell'apparato elettrico per impieghi diversi da quelli previsti può provocare situazioni di pericolo.

5) USO E MANUTENZIONE DELLA BATTERIA

- a) **Ricaricare l'apparato esclusivamente con il caricabatteria specificato dal produttore.** Un caricabatteria adatto a un determinato tipo di batteria può provocare il rischio di incendio se utilizzato con un pacco batteria differente.
- b) **Gli apparati elettrici vanno usati esclusivamente con i pacchi batteria specificatamente indicati.** L'utilizzo di ogni altro pacco batteria crea rischio di lesioni e d'incendio.
- c) **Se il pacco batteria non è utilizzato tenerlo lontano da oggetti di metallo come fermagli, monete, chiavi, chiodi, viti o altri piccoli oggetti metallici che possono provocare un contatto dei terminali.** Il corto circuito dei terminali della batteria può provocare ustioni o un incendio.
- d) **In condizioni di uso eccessivo è possibile che la batteria espella del liquido; evitarne**

il contatto. In caso di contatto, sciacquare abbondantemente con acqua. Se il liquido viene a contatto con gli occhi, consultare un medico. Il liquido emesso dalla batteria può causare irritazioni o ustioni.

6) ASSISTENZA

- a) **L'apparato elettrico deve essere riparato da personale qualificato, che utilizzi ricambi originali identici alle parti da sostituire.** In questo modo viene garantita la sicurezza dell'apparato elettrico.

Istruzioni di sicurezza per chiodatrici a batteria

- **Dare sempre per scontato che l'utensile contenga chiodi/punti.** Se non si presta attenzione quando si maneggia la chiodatrice è possibile sparare inavvertitamente dei chiodi/punti e provocare lesioni a persone.
- **Non puntare l'utensile verso di sé o verso qualunque persona nelle vicinanze.** Attivando inavvertitamente l'utensile è possibile sparare chiodi/punti e provocare lesioni.
- **Non azionare l'utensile se non è tenuto saldamente contro il pezzo.** Se l'utensile non è a contatto con il pezzo, il chiodo/punto può essere deviato lontano dal bersaglio.
- **Scollegare lo strumento dalla presa di corrente quando il chiodo/punto è inceppato nell'utensile.** La chiodatrice può essere attivata inavvertitamente se si rimuove il chiodo/punto inceppato quando è collegata alla presa.
- **Non utilizzare questa chiodatrice per il fissaggio di cavi elettrici.** Non è progettata per l'installazione di cavi elettrici e potrebbe danneggiare l'isolamento dei cavi elettrici causando in tal modo scosse elettriche o rischio d'incendio.
- Indossare sempre gli occhiali di protezione.
- Indossare sempre la protezione per le orecchie.
- Utilizzare chiodi del tipo specificato nel manuale.
- Non utilizzare supporti per il montaggio dello strumento su un supporto.
- Non smontare o bloccare le parti dello strumento per l'inserimento di chiodi, ad esempio la sicura a contatto.
- Prima di ogni operazione, verificare che il meccanismo di sicurezza e azionamento funzioni correttamente e che tutti i dadi e i bulloni siano serrati.

- Non utilizzare il modello DCN692
 - quando si passa da una posizione di inserimento ad un'altra che comporti l'utilizzo di impalcature, scale, scale a pioli o strutture simili, es. assicelle dei tetti, ecc.;
 - durante la chiusura di scatole o casse;
 - durante il montaggio di sistemi di sicurezza per il trasporto, es. su veicoli, vagoni, ecc.

Per le esenzioni, consultare le proprie normative sul posto di lavoro nazionali e locali

- Controllare sempre le normative applicabili al posto di lavoro.
- Non utilizzare lo strumento come un martello.
- Evitare di azionare lo strumento per l'inserimento di chiodi in aria.
- Nell'area di lavoro, trasportare lo strumento in prossimità del pezzo in lavorazione tenendo una sola maniglia, e senza mai azionare l'interruttore.
- Prendere in considerazione le condizioni dell'area di lavoro. I chiodi possono penetrare nei pezzi in lavorazione sottili o scivolare all'esterno di angoli e spigoli del pezzo in lavorazione, mettendo in pericolo le persone.
- Non inserire i chiodi in prossimità dei bordi del pezzo in lavorazione.
- Non inserire i chiodi sopra altri chiodi dello stesso tipo.

Rischi residui

I seguenti rischi sono inerenti all'uso di queste macchine:

- Infortuni causati da uso improprio dell'utensile.
- Perdita di controllo perché l'utensile non è afferrato abbastanza saldamente.
- Tensione muscolare alle braccia e alle mani, specialmente quando si lavora in alto sopra la testa. Effettuare sempre pause regolari quando si lavora per periodi di tempo lunghi.

Malgrado l'applicazione delle principali regole di sicurezza e l'implementazione di dispositivi di sicurezza, alcuni rischi residui non possono essere evitati. Questi sono:

- Menomazioni uditive.
- Rischio di lesioni personali causati da schegge volanti.
- Rischio di lesioni personali causate dall'utilizzo prolungato.
- Perdita di controllo causata da rinculo.

- Rischio di lesioni conseguenti alla presenza di punti di schiacciamento, spigoli vivi e a un maneggiamento non corretto del pezzo.
- Rischio di lesioni provocate da bordi taglienti, quando si sostituiscono i chiodi o si inseriscono stecche di chiodi.

Riferimenti Sull'apparato

Sull'apparato sono presenti i seguenti simboli:



Leggere il manuale d'istruzioni prima dell'uso.



Utilizzare protezioni acustiche.



Utilizzare protezioni oculari.



Lunghezza dei chiodi.



Spessore dei chiodi.



Capacità di carico.



Angolo del caricatore.

POSIZIONE DEI CODICI DEI DATI

I codici dei dati, che comprendono anche l'anno di fabbricazione, sono stampati sulla superficie dell'alloggiamento che fa da giunto tra apparato e batteria.

Esempio:

2015 XX XX

Anno di fabbricazione

Istruzioni di sicurezza importanti per tutti i caricabatteria

CONSERVARE LE PRESENTI ISTRUZIONI:

Il presente manuale contiene importanti istruzioni di sicurezza e di funzionamento per caricabatterie compatibili (vedere **Dati tecnici**).

- Prima di utilizzare il caricatore, leggere tutte le istruzioni e gli avvertimenti contrassegnati sul caricatore, la batteria e il prodotto che funziona con la batteria.



AVVERTENZA: rischio di scossa elettrica. Non far penetrare alcun liquido dentro al caricabatterie. Pericolo di scossa elettrica.



ATTENZIONE: rischio di ustioni. Per ridurre il rischio di lesioni, caricare solamente batterie ricaricabili DEWALT. Tipi diversi di batterie potrebbero surriscaldarsi e scoppiare provocando lesioni personali e danni materiali. Non ricaricare batterie non ricaricabili.



ATTENZIONE: i bambini devono essere sorvegliati per assicurarsi che non giochino con l'apparecchio.

AVVISO: In determinate condizioni, con il caricatore inserito nella presa di corrente, i contatti di carica esposti all'interno del caricabatterie possono essere circuitati da materiale estraneo. Materiali estranei di natura conduttiva quali, a titolo esemplificativo, ma non esaustivo, lana d'acciaio, fogli di alluminio o qualsiasi accumulo di particelle metalliche devono essere tenuti lontano dalle cavità del caricabatterie. Staccare sempre il caricabatterie dalla presa quando il pacco batteria non è in sede. Staccare il caricabatterie dalla presa prima di cominciare a pulirlo.

- **NON provare a caricare il pacco batterie con qualsiasi altro caricabatteria diverso da quelli di questo manuale.** Il caricabatterie e il pacco batteria sono progettati specificatamente per lavorare insieme.
- **Questi caricabatteria non sono previsti per alcun altro utilizzo diverso dal caricare le batterie ricaricabili DEWALT.** Ogni utilizzo diverso comporta rischio di incendio, scossa elettrica o folgorazione.
- **Non esporre il caricabatteria a pioggia o neve.**
- **Per staccare dalla presa il caricabatterie, tirare la spina e non il cavo.** Ciò riduce il rischio che si danneggino entrambi.
- **Assicurarsi che il cavo sia posto in modo da non essere calpestato, non faccia inciampare o altro che lo possa danneggiare o sollecitare.**
- **Non utilizzare un cavo di prolunga se non è strettamente necessario.** L'utilizzo di cavi di prolunga non idonei può dar luogo a rischio di incendio, scossa elettrica o folgorazione.
- **Quando si adopera un caricabatteria all'aria aperta, collocarlo sempre in un luogo asciutto e usare una prolunga adatta a uso esterno.** L'uso di un cavo adatto ad uso esterno riduce il rischio di scosse elettriche.
- **Non mettere alcun oggetto sopra il caricabatteria e non appoggiare il caricabatteria su superfici morbide che potrebbero bloccare le fessure di ventilazione e causare calore interno eccessivo.** Tenere il caricabatteria lontano da qualsiasi fonte di calore. Il caricabatteria viene ventilato con le fessure sopra e sotto l'alloggiamento.
- **Non lavorare con un caricabatteria che abbia il cavo o la spina danneggiati** — farli sostituire immediatamente.
- **Non azionare il caricabatteria se ha preso un forte colpo è caduto o è stato danneggiato in qualche altro modo.** Portarlo in un centro di assistenza autorizzato.
- **Non smontare il caricabatteria; quando è necessaria assistenza o riparazione, portarlo in un centro di assistenza autorizzato.** Un montaggio sbagliato comporta il rischio di scossa elettrica, folgorazione o incendio.
- **Nel caso in cui il cavo di alimentazione fosse danneggiato, è necessario farlo sostituire immediatamente dal produttore, o dal suo agente o da persone qualificate per evitare pericoli.**
- **Staccare il caricabatterie dalla presa prima di qualsiasi tipo di pulizia.** Ciò riduce il rischio di scossa elettrica. La rimozione del pacco batteria non riduce tale rischio.
- **Non tentare MAI di collegare fra loro 2 caricabatteria.**
- **Il caricabatteria è progettato per funzionare con la corrente elettrica da 230 V standard di rete. Non tentare di utilizzarlo con una tensione diversa.** Ciò non vale per i caricabatteria da veicolo.

CONSERVARE QUESTE ISTRUZIONI

Caricabatterie

Il caricabatteria DCB105 è compatibile con batterie da 10,8 V, 14,4 V e 18 V Li-Ion (DCB121, DCB123, DCB140, DCB141, DCB142, DCB143, DCB180, DCB181, DCB182, DCB183, DCB184 e DCB185).

I caricabatteria DEWALT non richiedono alcuna regolazione e sono progettati per funzionare nel modo più semplice possibile.

Procedura di carica (fig. 2)





1. Collegare il caricatore ad una presa 230 V adatta prima di inserire il pacco batteria.

- Inserire il pacco batteria (I) nel caricabatteria, assicurandosi che sia completamente posizionato nel caricabatteria. La luce rossa (in carica) lampeggia continuamente, indicando che è iniziato il processo di carica.
- Il completamento della carica è indicato dalla spia rossa che rimane ACCESA di continuo. Il pacco è completamente carico e va utilizzato subito o lasciato nel caricabatteria.

NOTA: per garantire la massima prestazione e durata delle batterie Li-Ion, caricare completamente la batteria prima di utilizzarla per la prima volta.

Procedura di ricarica

Consultare la tabella sottostante per lo stato di carica del pacco batteria.

Indicatori di carica: DCB105	
 in carica	— — — — — — — —
 carica completa	_____
 ritardo per pacco caldo/freddo	— • — • — • —
 sostituire il pacco batteria	• • • • • • • • • •

I caricabatteria compatibili non caricheranno un pacco batteria difettoso. Il caricabatteria indicherà una batteria difettosa non illuminandosi o visualizzando un motivo lampeggiante con la dicitura pacco batteria o caricabatteria difettoso.

NOTA: questo potrebbe anche indicare un problema del caricabatteria.

Se il caricabatteria indica un problema, portare il caricatore e il pacco batteria presso un centro di assistenza autorizzato per essere testati.

RITARDO PACCO CALDO/FREDDO

Quando il caricabatteria rileva una batteria troppo calda o troppo fredda avvia automaticamente un ritardo pacco caldo/freddo, sospendendo il caricamento finché la batteria non ha raggiunto la temperatura appropriata. Il caricabatteria quindi passa automaticamente alla modalità di caricamento del pacco. Questa funzione garantisce la massima durata della batteria.

Un pacco batteria freddo si caricherà a una velocità circa dimezzata rispetto a un pacco batteria caldo. Il pacco batteria si caricherà a una velocità rallentata per tutto il ciclo di caricamento e non tornerà alla velocità di caricamento massima anche se la batteria si scalda.

SOLO PACCHI BATTERIA LI-ION

Gli apparati XR Li-Ion (agli ioni di litio) sono progettati con un sistema di protezione elettronico che salvaguarda la batteria da sovraccarico, surriscaldamento o scaricamento completo.

L'apparato si spegnerà automaticamente se dovesse scattare il Sistema di Protezione Elettronico. In tal caso, riporre la batteria Li-Ion sul caricatore finché non è completamente carica.

Istruzioni di sicurezza importanti per tutti i pacchi batteria

Con l'ordine dei pacchi batteria di ricambio, assicurarsi di includere il loro numero di catalogo e la tensione.

Al momento dell'acquisto, il gruppo batteria non è completamente carico. Prima di utilizzare il pacco batteria e il caricatore, leggere le istruzioni di sicurezza di seguito e quindi seguire le procedure di caricamento delineate.

LEGGERE TUTTE LE ISTRUZIONI

- Non caricare o utilizzare il pacco batteria in ambienti con atmosfera esplosiva, come quelli in presenza di liquidi, gas o polveri infiammabili.** L'inserimento o la rimozione del pacco batteria dal caricabatteria può incendiare le polveri o i fumi.
- Non forzare il pacco batteria nel caricabatteria. Non modificare il pacco batteria in modo da farlo entrare in un caricabatteria non compatibile siccome il pacco batteria potrebbe rompersi e provocare gravi lesioni personali.**
- Caricare i pacchi batteria solo negli appositi caricabatteria DEWALT.
- NON spruzzare o immergere in acqua o in altri liquidi.**
- Non immagazzinare o non utilizzare l'apparato e il pacco batteria in posti dove la temperatura raggiunge o supera 40 °C (105 °F) (come nei capannoni o nelle costruzioni metalliche in estate).**
- Per risultati ottimali, assicurarsi che il pacco batteria sia completamente carico prima dell'uso.



AVVERTENZA: non cercare mai di aprire il pacco batteria per alcun motivo. Se l'involucro del pacco batteria è lesionato o danneggiato, non inserirlo nel caricabatteria. Non schiacciare, far cadere o danneggiare il pacco batteria. Non utilizzare un pacco batteria o un

caricabatterie che abbia subito un forte colpo, sia caduto, sia stato travolto o danneggiato in qualche modo (per esempio forato con un chiodo, battuto con un martello, calpestato). Pericolo di scossa elettrica o folgorazione. I pacchi batteria danneggiati dovrebbero essere inviati al centro assistenza per il riciclaggio.



ATTENZIONE: quando non viene usato, appoggiare l'apparato di fianco su una superficie stabile, dove non ci sia rischio di inciampare o di cadere. Alcuni apparati con pacchi batterie grandi possono rimanere in piedi poggiando sul pacco batteria ma potrebbero cadere facilmente.

ISTRUZIONI DI SICUREZZA SPECIFICHE PER IONI DI LITIO (Li-Ion)

- **Non bruciare il pacco batteria anche se è seriamente danneggiato o è completamente esausto.** Il pacco batteria può esplodere se gettato nel fuoco. Se vengono bruciati dei pacchi batteria agli ioni di litio, si creano fumi e materiali tossici.
- **Se il contenuto della batteria viene a contatto con la pelle, lavare immediatamente con sapone delicato e acqua.** Se il liquido della batteria raggiunge gli occhi, sciacquare con acqua gli occhi aperti per 15 minuti o fino a quando cessa l'irritazione. Se sono necessarie cure mediche, l'elettrolito della batteria è composto da una miscela di carbonati organici liquidi e di sali di litio.
- **Il contenuto delle celle della batteria aperta può causare irritazione delle vie respiratorie.** Far circolare aria fresca. Se il sintomo persiste, rivolgersi a cure mediche.



AVVERTENZA: rischio di incendio. Il liquido della batteria si può incendiare se esposto a scintilla o a fiamma.

Trasporto

Le batterie DEWALT sono conformi a tutte le norme di trasporto in vigore come prescritte dalle normative del settore e legali che includono la Raccomandazione NU sul trasporto di merci pericolose; le normative sulle merci pericolose dell'Associazione di trasporto aereo internazionale (IATA), le normative internazionali marittime sulle merci (IMDG) e l'Accordo europeo concernente il trasporto stradale internazionale di merci pericolose (ADR). Le celle e le batterie agli ioni di litio sono state testate conformemente alla sezione 38.3 delle

Raccomandazioni NU sul Manuale di Test e Criteri per il Trasporto di merci pericolose.

Nella maggior parte dei casi, il trasporto di un pacco batteria DEWALT sarà esente dalla classificazione nella categoria pienamente regolamentata di Materiale pericoloso di classe 9. In generale, le due casistiche che richiedono il trasporto di Classe 9 sono:

1. Trasporto aereo di più di due pacchi batteria agli ioni di litio DEWALT quando la confezione contiene soltanto pacchi batteria (senza utensili) e
2. Qualsiasi spedizione contenente una batteria agli ioni di litio con una classificazione energetica superiore a 100 Watt ore (Wh). Tutte le batterie agli ioni di litio hanno la classificazione Watt ore contrassegnata sul pacco.

A prescindere che una spedizione sia considerata esente o pienamente regolata, è di responsabilità dei trasportatori consultare le ultime normative concernenti i requisiti di imballaggio/etichettatura/contrassegno e documentazione.

Il trasporto delle batterie può causare incendi se i terminali della batteria entrano inavvertitamente a contatto con materiali conduttivi. Durante il trasporto delle batterie, assicurarsi che i terminali della batteria siano protetti e ben isolati da materiali che potrebbero entrare in contatto con essi e causare un corto circuito.

Le informazioni contenute nella presente sezione sono fornite in buona fede e si ritengono accurate al momento della creazione del documento. Tuttavia, non viene fornita alcuna garanzia implicita o esplicita. È di responsabilità dell'acquirente assicurarsi che le proprie attività sia conformi alle normative in vigore.

Pacco batteria

TIPO DI BATTERIA

I modelli DCN692 e DCN695 funzionano con un pacco batterie da 18 volt.

È possibile utilizzare i pacchi batteria DCB180, DCB181, DCB182, DCB183, DCB184 o DCB185. Si rimanda a **Dati tecnici** per ulteriori informazioni.

Istruzioni per la conservazione

1. Il posto migliore per la conservazione è un luogo fresco e asciutto, non illuminato direttamente dal sole e protetto da eccessive temperature calde o fredde. Per ottenere il massimo di prestazioni e di durata dalla batteria, conservare i pacchi batteria a temperatura ambiente quando non utilizzati.

2. Per la conservazione nel lungo periodo, si raccomanda di ritirare un pacco batteria completamente carico in un luogo fresco e asciutto fuori dal caricabatteria per risultati ottimali.

NOTA: i pacchi batteria non devono essere conservati completamente privi di carica. Il pacco batteria dovrà essere ricaricato prima dell'uso.

Targhette sul caricabatteria e sul pacco batteria

Oltre ai simboli utilizzati nel presente manuale, le etichette sul caricabatteria e il pacco batteria riportano i seguenti simboli:



Leggere il manuale d'istruzioni prima dell'uso.



Vedere i **Dati Tecnici** per il tempo di ricarica.



Batteria in carica.



Batteria carica.



Batteria difettosa.



Ritardo per pacco caldo/freddo.



Non toccare con oggetti conduttivi.



Non caricare pacchi batteria danneggiati.



Non esporre all'acqua.



Far sostituire immediatamente i cavi difettosi.



Caricare esclusivamente a temperature tra 4 °C e 40 °C.



Solo per uso interno.



Smaltire il pacco batteria con la dovuta attenzione per l'ambiente.

LI-ION



Caricare i pacchi batteria DEWALT esclusivamente con i caricabatteria designati da DEWALT. Il caricamento di pacchi batteria diversi da quelli designati da DEWALT con un caricabatteria DEWALT potrebbero causare un'esplosione o comportare altre situazioni di pericolo.



Non bruciare il pacco batteria.

Contenuto della Confezione

La confezione contiene:

- 1 chiodatrice
- 1 Caricabatterie (solo modelli P2)
- 2 Pacchi batteria (solo modelli P2)
- 1 Punta che non danneggia la superficie
- 1 Cassetta di trasporto (solo modelli P2)
- 1 manuale di istruzioni

NOTA: I pacchi batteria e i caricabatteria non sono compresi nei modelli N.

- Verificare eventuali danni all'apparato, ai componenti o agli accessori che possano essere avvenuti durante il trasporto.
- Prima di utilizzare il prodotto, leggere e comprendere interamente questo manuale.

Descrizione (fig. 1)



AVVERTENZA: non modificare l'apparato o alcuna parte di esso. Si possono causare danni o lesioni personali.

- a. Grilletto di azionamento
- b. Blocco di sicurezza del grilletto di azionamento
- c. Dispositivo di scatto a contatto
- d. Rotella di regolazione della profondità
- e. Spia di batteria scarica e inceppamento/stallo
- f. Leva di rilascio dallo stallo
- g. Caricatore
- h. Fermo dispositivo di spinta
- i. Interruttore del selettore di modalità
- j. Gancio rotante di trave/cinghia
- k. Chiave esagonale in dotazione
- l. Gruppo batterie
- m. Punta che non danneggia la superficie
- n. Interruttore del selettore di velocità

ITALIANO

DESTINAZIONE D'USO

Le chiodatrice a batteria modello DCN692 e DCN695 per intelaiatura sono state progettate per inserire chiodi in pezzi di legno.

La chiodatrice DCN692 a batteria è progettata per le modalità sequenziale/di avviamento a spinta. Questa chiodatrice è progettata per le modalità sequenziali/di avviamento a spinta e **NON DEVE** essere utilizzata su impalcature, scale, scale a pioli o strutture simile, es. assicelle dei tetti. Per le esenzioni, consultare le proprie normative sul posto di lavoro nazionali e locali.

La chiodatrice a batteria DCN695 è progettata esclusivamente per l'uso sequenziale, sia in modalità sequenziale standard, o in modalità sequenziale RapidCycle™ per una chiodatura più rapida. Le chiodatrici progettate solo per la modalità sequenziale **POSSONO ESSERE** utilizzate su impalcature, scale, scale a pioli o strutture simile, es. assicelle dei tetti.

NON utilizzare in condizioni di bagnato o in presenza di liquidi o gas infiammabili.

Queste chiodatrici a batteria sono elettroutensili professionali.

NON PERMETTERE ai bambini di avvicinarsi all'apparato. Le persone inesperte devono utilizzare questo apparato solo sotto sorveglianza.

- Questo prodotto non è destinato per l'uso da parte di persone (compresi i bambini) con capacità fisiche, sensoriali o mentali ridotte, o prive di esperienza e conoscenza, a meno che non abbiano ottenuto sorveglianza o istruzioni riguardo all'uso dell'apparecchio da parte di una persona responsabile della loro sicurezza. I bambini non devono mai essere lasciati da soli con questo prodotto.

Sicurezza elettrica

Il motore elettrico è stato progettato per essere alimentato con un solo livello di tensione. Verificare sempre che la tensione del pacco batteria corrisponda alla tensione della targhetta. Assicurarsi anche che la tensione del caricabatterie corrisponda a quella di rete.



L'apparato DEWALT possiede doppio isolamento secondo la normativa EN 60335, perciò non è necessario il collegamento a terra.

Se il cavo di alimentazione è danneggiato, deve essere sostituito con un cavo appositamente realizzato, disponibile tramite la rete di assistenza DEWALT.

(CH) Per la sostituzione del cavo di alimentazione, utilizzare sempre la spina di tipo prescritto.

Tipo 11 per la classe II (doppio isolamento) – utensili elettrici

Tipo 12 per la classe I (messa a terra) – utensili elettrici

(CH) Gli apparecchi portatili, utilizzati in ambiente esterno, devono essere collegati ad un interruttore differenziale.

Utilizzo di un cavo di prolunga

Non si dovrebbe mai utilizzare un cavo di prolunga se non assolutamente necessario. Utilizzare un cavo di prolunga omologato, adatto alla presa di ingresso del caricabatterie (vedere i **Dati tecnici**). La sezione minima del conduttore è 1 mm² e la lunghezza massima è 30 m.

Se si utilizza un cavo in bobina, srotolarlo completamente.

ASSEMBLAGGIO E REGOLAZIONI



AVVERTENZA: prima di effettuare il montaggio o la regolazione, rimuovere sempre il gruppo batterie. Prima di inserire o rimuovere il gruppo batterie, bloccare sempre l'apparato.



AVVERTENZA: utilizzare esclusivamente pacchi batteria e caricabatterie DEWALT.

Inserimento e Rimozione del Pacco Batteria Dall'utensile (fig. 2)



AVVERTENZA: per ridurre il rischio di gravi lesioni personali, bloccare l'apparato e staccare la batteria dalla presa di corrente prima di eseguire qualsiasi regolazione o rimozione/installazione di dotazioni o accessori. Un avvio accidentale potrebbe provocare lesioni.

NOTA: assicurarsi che la batteria sia (I) (completamente) carica. I pacchi batteria in dotazione non devono necessariamente essere completamente carichi.

INSERIRE IL PACCO BATTERIA NELL'IMPUGNATURA DELL'UTENSILE

1. Allineare la dentellatura interna dell'impugnatura con il pacco batteria (I)
2. Far scorrere il pacco batteria all'interno dell'impugnatura fino a sentire lo scatto che la blocca al suo posto.

RIMUOVERE IL PACCO BATTERIA DALL'UTENSILE

1. Premere il pulsante di rilascio (o) e far scorrere il pacco batteria fuori dal manico dell'utensile.
2. Inserire il pacco batteria nel caricabatteria, come descritto nella relativa sezione di questo manuale.

PACCHI BATTERIA CON INDICATORE DEL LIVELLO DI CARBURANTE (FIG. 2, 2A)

Alcuni pacchi batteria DEWALT comprendono un indicatore del livello di carburante costituito da tre spie LED verdi che indicano il livello di carica rimanente nel pacco batteria.

Per azionare l'indicatore del carburante, premere e tenere premuto il pulsante dell'indicatore del carburante (p). Una combinazione di tre spie LED verdi si illumina per designare il livello di carica residua. Quando il livello di carica nella batteria scende al di sotto del limite utilizzabile, l'indicatore del carburante non si illumina e sarà necessario ricaricare la batteria.

NOTA: l'indicatore del carburante è solo un'indicazione del livello di carica residua sul pacco batteria. Non indica la funzionalità dell'apparato ed è soggetto a variazioni in base ai componenti prodotto, alla temperatura e all'applicazione dell'utente finale.

AVVISO: non conservare l'utensile con la batteria inserita. Per evitare di danneggiare il pacco batteria e per garantire al meglio la vita della batteria, conservare i pacchi batteria fuori dell'utensile o del caricabatteria in luogo fresco e asciutto.

Gancio rotante di trave/cinghia (fig. 6)

Gancio di trave/cinghia (j) e può essere facilmente posizionato a sinistra o a destra dell'utensile per andare incontro a utilizzatori destri e mancini.

Se si desidera non utilizzare affatto il gancio, è possibile ruotarlo verso la parte anteriore o posteriore della base del manico.

Caricamento dello Strumento (fig. 4)

AVVERTENZA: bloccare sempre l'apparato e staccare la batteria prima di caricare e scaricare dispositivi di fissaggio.

1. Far scorrere alla base del caricatore il fermo del dispositivo di spinta a molla (h) per bloccarlo in posizione.

2. Selezionare la stecca di chiodi nastrati appropriati per l'utensile (vedere le **Dati Tecnici**). DEWALT raccomanda sempre di utilizzare chiodi di primo intervento recanti il marchio DEWALT.



AVVERTENZA: su questo prodotto sono stati collaudati soltanto gli accessori offerti da DEWALT, quindi l'utilizzo di accessori diversi potrebbe essere rischioso. Per ridurre il rischio di lesioni, su questo prodotto vanno utilizzati solo gli accessori raccomandati DEWALT.

3. Inserire la stecca di chiodi nastrati nell'incavo dalla parte del caricatore. Assicurarsi che i dispositivi di fissaggio scorrano sulle testine nel canale dei chiodi.
4. Chiudere il caricatore rilasciando il fermo del dispositivo di spinta. Facendo attenzione lasciar scorrere il fermo in avanti e impegnare la striscia di chiodi.

Blocco sparo a vuoto

La chiodatrice è dotata di un blocco sparo a vuoto che impedisce all'utensile di funzionare quando il caricatore è quasi vuoto. Quando rimangono nel caricatore circa 7-9 chiodi, il blocco sparo a vuoto dell'apparato si attiva. Fare riferimento a **Caricamento dell'utensile** per ricaricare una stecca di chiodi.

NOTA: applicando una forza decisa sull'utensile è possibile controllare manualmente il blocco. Questo protegge l'utensile da potenziali danni in caso di caduta.

Regolazione della profondità di inserimento (fig. 5)

La profondità di inserimento del chiodo può essere regolata con la rotella di regolazione della profondità.

1. Per inserire il chiodo meno profondo, ruotare la rotella di regolazione della profondità (d) a sinistra, verso il simbolo del chiodo in superficie.
2. Per affondare maggiormente un chiodo, ruotare la rotella di regolazione della profondità (d) verso destra, verso il simbolo del chiodo profondo.

Selezione della modalità (fig. 1)**DCN692**

Per selezionare la modalità di azionamento sequenziale, far scorrere il selettore della modalità di funzionamento (i) in modo da visualizzare il simbolo con un unico chiodo (/).

ITALIANO

Per selezionare la modalità di azionamento a percussione, far scorrere il selettore della modalità di funzionamento (i) in modo da visualizzare il simbolo con tre chiodi (///).

NOTA: la potenza massima per l'inserimento di chiodi lunghi viene ottenuta in modalità sequenziale, pertanto limitare l'uso della modalità ad urto durante l'inserimento dei chiodi più lunghi.

DCN695

Per selezionare la modalità sequenziale standard, far scorrere il selettore della modalità di funzionamento (i) in modo da visualizzare l'icona con la freccia singola (◄).

Per selezionare la modalità di azionamento sequenziale RapidCycle™, far scorrere il selettore della modalità di funzionamento (i) in modo da visualizzare l'icona con la doppia freccia (◄◄).

NOTA: la durata della batteria in modalità sequenziale RapidCycle™ sarà più breve che nella modalità sequenziale standard. Lasciando l'utensile nella modalità sequenziale standard sarà possibile ottenere la massima durata della batteria.

Selezione della velocità (fig. 1)

Questa chiodatrice è munita di un interruttore di selezione a due velocità (n) situato sulla base.

- Per i chiodi più corti, selezionare la velocità 1 impostando l'interruttore nella posizione più a sinistra.
- Per i chiodi più lunghi e le applicazioni più rigorose, selezionare la velocità 2 impostando l'interruttore nella posizione più a destra.

Nel caso in cui i chiodi non raggiungano la profondità desiderata nell'impostazione della velocità 1, è possibile passare all'impostazione della velocità 2 per una maggiore potenza di inserimento.

AVVISO: l'inserimento di chiodi sotto i 71 mm di lunghezza utilizzando l'impostazione della velocità 2 causerà un'usura eccessiva all'apparato e potrebbe causare guasti prematuri.

Impostazione della velocità	Vantaggio	Applicazione	Lunghezza tipica dei chiodi
2	Potenza per l'inserimento di chiodi più lunghi	Lavori di intelaiatura Tasselli Travicelli Intelaiatura in legno	71 – 90 mm

1	Maggiore durata dell'apparato, maggiore durata della batteria, maggiore velocità di inserimento, rinculo ridotto	Pavimentazione	50 – 70 mm
		Rivestimento	
		Recintazione Pannellatura	
		Rivestimento in legno	

FUNZIONAMENTO

Istruzioni per l'uso



AVVERTENZA: osservare sempre le istruzioni di sicurezza e le normative in vigore. Potrebbero essere applicabili delle normative sul posto di lavoro che impediscono l'utilizzo della modalità azione ad urto per determinate applicazioni.



AVVERTENZA: per ridurre il rischio di gravi lesioni personali, spegnere l'apparato e staccare il pacco batteria prima di eseguire qualsiasi regolazione o rimozione/ installazione di dotazioni o accessori. Un avvio accidentale può causare lesioni.

Corretto Posizionamento delle Mani (fig. 7)



AVVERTENZA: per ridurre il rischio di lesioni personali gravi, tenere le mani **SEMPRE** nella posizione corretta, come illustrato.



AVVERTENZA: per ridurre il rischio di lesioni personali gravi, mantenere **SEMPRE** l'apparato con presa sicura per prevenire reazioni improvvise.

La posizione corretta delle mani richiede una mano sull'impugnatura principale (r) come illustrato.

Preparazione dello Strumento (fig. 1)

1. Rimuovere il pacco batteria (l) dall'utensile e assicurarsi che l'utensile sia bloccato.
2. Rimuovere tutti i chiodi dal caricatore (g).
3. Accertarsi che la sicura a contatto (c) si sposti liberamente.
4. Ricaricare i chiodi nel caricatore.
5. Montare il blocco batteria.



AVVERTENZA: non utilizzare lo strumento se la sicura a contatto o lo spingichiodo non possono spostarsi liberamente.

AVVISO: MAI spruzzare né applicare in altro modo lubrificanti o solventi di pulizia all'interno dello strumento. Questa operazione può limitare notevolmente la durata e le prestazioni dello strumento.



Rodaggio dell'apparato

Tenere presente che questo apparato richiede un periodo di rodaggio prima di funzionare alla massima potenza prevista. È possibile che l'apparato non inserisca chiodi lunghi a filo in modo uniforme durante tale periodo.

Dopo aver inserito tra i 500 e i 1.000 chiodi, l'apparato dovrebbe aver completato il rodaggio ed è pronto a funzionare alla massima capacità.

Attivazione dell'apparato (fig. 1)

L'apparato può funzionare utilizzando una di due modalità: la modalità di azionamento sequenziale o la modalità di avviamento a spinta.

MODALITÀ SEQUENZIALE

La modalità sequenziale permette di sparare i chiodi singolarmente, ad intermittenza, per garantire la massima precisione di posizionamento. Offre anche la potenza massima per l'inserimento dei chiodi più lunghi.

1. Utilizzando il selettore della modalità di funzionamento (i), selezionare la modalità di azionamento sequenziale (↗) o (↙).
2. Rilasciare il blocco di sicurezza del grilletto di azionamento (b).
3. Premere la sicura a contatto (c) sulla superficie di lavoro.
4. Tirare l'interruttore di azionamento (a) per mettere in funzione lo strumento.
5. Rilasciare il grilletto e sollevare la chiodatrice dal piano di lavoro.
6. Ripetere i passaggi da 3 a 5 per attivare l'inserimento del chiodo successivo.

MODALITÀ DI AVVIAMENTO A SPINTA (DCN692)

La modalità azione d'urto viene utilizzata per l'inserimento rapido di chiodi su superfici piane e stazionarie e generalmente è più efficace per le applicazioni che prevedono l'inserimento di chiodi più corti.

1. Selezionare la modalità continua con l'interruttore (i) di selezione della modalità (↗↘).
2. Rilasciare il blocco di sicurezza del grilletto di azionamento (b).

3. Per conficcare un solo chiodo, utilizzare lo strumento nella modalità sequenziale:
 - a. Premere la sicura a contatto (c) sulla superficie di lavoro.
 - b. Tirare l'interruttore di azionamento (a) per mettere in funzione lo strumento. Ad ogni uso dell'interruttore di azionamento con la sicura a contatto collocata sulla superficie di lavoro viene conficcato un chiodo.
4. Per conficcare più chiodi, tenere premuto l'interruttore di azionamento (a), quindi premere più volte la sicura a contatto (c) contro la superficie di lavoro.



AVVERTENZA: non tenere il grilletto premuto quando l'utensile non è in uso. Mantenere il blocco di sicurezza del grilletto (b) in posizione di blocco per evitare l'azionamento accidentale quando l'utensile non è in uso.

5. Quando si passa tra la modalità sequenziale e quella a percussione, può essere necessario regolare la profondità di inserimento. Fare riferimento a **Regolazione della profondità di inserimento** per istruzioni.

MODALITÀ RAPIDCYCLE™ (DCN695)

La modalità RapidCycle™ è l'ideale per quando l'utente inserisce molti chiodi in sequenza e ha la necessità di muoversi più velocemente. L'utensile funziona ancora in modalità sequenziale completa, ma il motore si prepara per il chiodo successivo subito dopo l'inserimento per ridurre al minimo il tempo di attesa necessario per far prendere velocità al motore.

1. Utilizzare il selettore della modalità di funzionamento (i) per selezionare la modalità RapidCycle™ (↔).
2. Rilasciare il blocco di sicurezza del grilletto di azionamento (b).
3. Per inserire un solo chiodo, azionare l'utensile come descritto nell'azione sequenziale:
 - a. Spingere lo scatto a contatto (c) contro la superficie di lavoro.
 - b. Tirare il grilletto (a) per azionare l'apparato. (Si udirà il motore andare su di giri dopo l'inserimento del chiodo).
4. Per inserire più chiodi, ripetere le istruzioni al punto 3 di cui sopra. Se non si inserisce un chiodo entro 2 secondi da quello precedente, il motore si porterà nella posizione di riposo.

Utilizzazione del blocco del grilletto di azionamento (fig. 3)

Ciascuna chiodatrice DEWALT è dotata di un blocco del grilletto di azionamento (b) che quando viene spinto verso destra come illustrato in figura 3, impedisce all'utensile di sparare i chiodi bloccando il grilletto e togliendo l'alimentazione al motore.

Quando il blocco del grilletto di azionamento viene premuto verso sinistra, l'utensile è pienamente funzionante. Il blocco del grilletto di azionamento deve essere sempre attivato ogni volta che si effettuano regolazioni o quando l'utensile non deve essere utilizzato immediatamente.

Punta che non danneggia la superficie (fig. 1)

Quando si utilizza questo utensili su materiali che non si desidera segnare come rivestimenti in legno, utilizzare la punta in plastica che non danneggia la superficie (m) sul dispositivo di scatto a contatto (c).

NOTA: per la massima profondità di inserimento, specialmente con chiodi lunghi, è necessario rimuovere la copertura di protezione della superficie.

Spia a LED (fig. 1)

La tua chiodatrice è dotata di due spie luminose a LED (e) poste sul retro dell'utensile appena sotto il cappuccio posteriore. Vedi anche **Risoluzione dei problemi** per ulteriori istruzioni.

		BATTERIA SCARICA Sostituire la batteria con un pacco batteria carico.
		PACCO BATTERIA CALDO Lasciar raffreddare la batteria o sostituirla con un pacco batteria freddo.
		CONDIZIONI DI INCEPPAMENTO/ STALLO Ruotare la leva di rilascio dallo stallo. Fare riferimento a Rilascio dallo stallo .
		UTENSILE CALDO Lasciar raffreddare l'utensile prima di continuare a utilizzarlo.

		ERRORE Reimpostare l'apparato rimuovendo e reinserendo il pacco batteria o disattivando il blocco di attivazione. Se l'errore persiste, portare l'apparato presso un centro di assistenza DEWALT autorizzato.
		o qualsiasi altra combinazione

Rilascio dallo stallo (fig. 1, 3)

Se la chiodatrice viene utilizzata in applicazioni con materiali duri in cui viene utilizzata tutta l'energia disponibile nel motore per inserire un chiodo/punto, l'utensile può spegnersi. La lama di guida non completa il ciclo di inserimento e la spia di inceppamento/stallo (e) lampeggia. Ruotare la leva di rilascio dallo stallo (f) sull'utensile e il meccanismo attuerà il rilascio. Se la lama di guida non ritorna automaticamente nella posizione iniziale, procedere a **Rimozione di un chiodo inceppato**. Se l'unità rimane in condizioni di stallo modificare il materiale e la lunghezza dei chiodi/punti per essere sicuri che il materiale sul quale sono applicati non sia troppo duro. Se l'unità rimane in condizioni di stallo modificare la selezione della modalità, il materiale e la lunghezza dei chiodi/punti per essere sicuri che il materiale sul quale sono applicati non sia troppo duro.

Se l'apparato continua a spegnersi, rivedere la selezione della velocità. A seconda dell'applicazione, potrebbe essere necessaria un'altra impostazione della velocità.

Disinnesco di un chiodo inceppato (fig. 1, 3)

Se un chiodo si inceppa nel piede del cilindro, la spia di inceppamento/stallo (e) lampeggia.

NOTA: l'inceppamento potrebbe essere dovuto all'accumulo di detriti nel canale del cilindro. Verificare ed eliminare immediatamente i detriti come delineato di seguito se si ravvisano dei cambiamenti nelle prestazioni dell'apparato.

1. Rimuovere il pacco batteria dallo strumento e inserire il blocco del grilletto di azionamento (b).
2. Far scorrere alla base del caricatore il fermo del dispositivo di spinta a molla (h) per bloccarlo in posizione e scaricare la stecca di chiodi.
3. Con la chiave esagonale (k) in dotazione, allentare le due viti a testa esagonale (q) nella parte superiore del caricatore.

4. Ruotare il caricatore (g) in avanti.
5. Rimuovere il chiodo inceppato/piegato usando delle pinze, se necessario. Rimuovere eventuali detriti residui nel canale dei chiodi, se necessario.
6. Se la lama di guida è nella posizione verso il basso, ruotare la leva di rilascio dallo stallo (f) sulla parte superiore della chiodatrice.

NOTA: se la lama di guida non si ripristina dopo aver ruotato la leva di rilascio dallo stallo, può essere necessario ripristinare manualmente la lama con un cacciavite lungo.

7. Ruotare nuovamente il caricatore in posizione sotto il boccaglio dell'utensile e serrare i bulloni esagonali (q).
8. Reinsere il pacco batteria.

NOTA: lo strumento si disattiva e non si ripristina fino a quando non è stato rimosso e reinserto il pacco batteria.
9. Reinsertare i chiodi nel caricatore (vedi **Caricamento dell'utensile**).
10. Rilasciare il fermo del dispositivo di spinta (h).
11. Disinserire il blocco di sicurezza del grilletto di azionamento (b) quando si è pronti a proseguire l'inchiodatura.

Se se i chiodi si inceppano frequentemente nel piede del cilindro, far effettuare la manutenzione dell'utensile in un centro di assistenza DEWALT autorizzato.

MANUTENZIONE

Questo apparato DEWALT è stato progettato per funzionare a lungo con una manutenzione minima. Per avere prestazioni sempre soddisfacenti occorre avere cura dell'apparato e sottoporlo a pulizia periodica.



AVVERTENZA: per ridurre il rischio di gravi lesioni personali, spegnere l'apparato e staccare il pacco batteria prima di eseguire qualsiasi regolazione o rimozione/ installazione di dotazioni o accessori. Un avvio accidentale può causare lesioni.

Il caricabatteria e il pacco batteria non sono parti riparabili. Non vi sono parti riparabili all'interno.



Lubrificazione

L'apparato non richiede alcuna ulteriore lubrificazione.

AVVISO: MAI spruzzare né applicare in altro modo lubrificanti o solventi di pulizia all'interno dello strumento. Questa operazione può limitare notevolmente la durata e le prestazioni dello strumento.



Pulizia



AVVERTENZA: soffiare via la polvere dall'alloggiamento con aria compressa, non appena vi sia sporco visibile all'interno e intorno alle prese d'aria di ventilazione. Quando si esegue questa procedura indossare occhiali di protezione e mascherine antipolvere omologati.



AVVERTENZA: non utilizzare solventi o altri prodotti chimici aggressivi per pulire le parti non metalliche dell'apparato. Questi prodotti chimici indeboliscono i materiali utilizzati per questi componenti. Utilizzare un panno inumidito solo con acqua e sapone delicato. Non far penetrare del liquido all'interno dell'apparato, e non immergere alcuno dei suoi componenti direttamente in un liquido.

ISTRUZIONI PER LA PULIZIA DEL CARICABATTERIA



AVVERTENZA: rischio di scossa elettrica. Staccare il caricabatteria dalla presa di corrente prima della pulizia. Sporco e grasso vengono rimossi dall'esterno del caricabatteria con un panno o uno spazzolino non metallico. Non utilizzare acqua né detergenti di alcun tipo.

Accessori su richiesta



AVVERTENZA: su questo prodotto sono stati collaudati soltanto gli accessori offerti da DEWALT, quindi l'utilizzo di accessori diversi potrebbe essere rischioso. Per ridurre il rischio di lesioni, su questo prodotto vanno utilizzati solo gli accessori raccomandati DEWALT.

Rivolgersi al proprio rivenditore per ulteriori informazioni sugli accessori più adatti.

KIT DI SOSTITUZIONE DELLA MOLLA DI RITORNO DCN6901 (FIG. 8A-8E)

Con il tempo, le molle di ritorno della lama dell'avvitatore si usureranno e necessiteranno di essere sostituite. È evidente che le molle necessitano di essere sostituite se la lama dell'avvitatore non ritorna nella posizione iniziale dopo ogni inserimento. Per verificare - aprire lo scomparto come riportato nella sezione **Disinnesco di un chiodo inceppato** e se le molle si sono usurate sarà possibile muovere l'avvitatore avanti e dietro nel canale dei chiodi senza incontrare resistenza.

L'apparato è stato progettato in modo tale che sia facilmente possibile sostituire le molle di ritorno in meno di 5 minuti in loco utilizzando l'accessorio DCN6901-XJ.



AVVERTENZA: per la propria sicurezza, leggere il manuale d'istruzioni dell'apparato prima di utilizzare qualsiasi accessorio. La mancata osservanza di questi avvertimenti potrebbe causare lesioni personali o danni all'apparato e all'accessorio. Durante l'assistenza tecnica, utilizzare solamente parti di ricambio identiche.

AVVISO: tutte le parti meccaniche del kit di sostituzione della molla di ritorno sono indicate per comodità e verifica di inclusione. Il kit contiene anche un pacchetto di adesivo Loctite per l'utilizzo al passaggio 9. Fare riferimento alla figura 8e.

PER SOSTITUIRE LE MOLLE DI RITORNO ROTTE:

NOTA: le molle devono essere sostituite in coppia, utilizzando esclusivamente il kit di sostituzione della molla accessorio DEWALT.

1. Utilizzando la chiave (k) fornita in dotazione, allentare le due viti (aa) su ambo i lati dell'unità. Fare riferimento alla figura 8a.

2. Rimuovere il sistema di ritorno (bb) dall'unità. Fare riferimento alla figura 8b.
3. Far scorrere il fermaglio della guida della molla (cc) via dalla guida della molla (dd). Fare riferimento alla figura 8c.
4. Ruotare e rimuovere il respingente della molla (ee) e rimuovere la rondella (ff) e la molla di ritorno (gg). Fare riferimento alla figura 8d.
5. Montare la nuova molla di ritorno e la rondella sulla guida della molla (dd). Comprime la molla con la rondella vicino all'estremità opposta della guida, ruotare il nuovo respingente della molla finché non oltrepassa la scanalatura (hh) del fermaglio della guida della molla.
6. Montare saldamente il nuovo fermaglio della guida della molla e posizionare il respingente contro il fermaglio.
7. Ripetere i passaggi 3-6 per la seconda molla.

NOTA: Controllare il ritorno del profilo facendo scorrere il profilo sulla guida della molla e lasciandolo andare. Dovrebbe tornare indietro a causa della forza delle molle.

8. Far scorrere il sistema di ritorno (bb) nuovamente nell'unità. Fare riferimento alla figura 8d. È importante provare l'allineamento del profilo e il volano prima di avvitare il sistema di ritorno nuovamente sull'unità. È possibile farlo collegando una batteria e quindi spingendo e rilasciando il naso dell'unità contro un piano o una superficie rigida. Questo manderà su di giri il motore.
- NOTA:** quando il profilo e il volano sono correttamente allineati, si udirà il motore decelerare dalla massima velocità. Se il profilo e il volano non sono allineati correttamente, il motore potrebbe non avviarsi o potrebbe rallentare molto più rapidamente del normale insieme a un forte stridore dall'unità. In tal caso, rimuovere e riposizionare il sistema di ritorno.
9. Una volta posizionato correttamente il sistema di ritorno, aprire la bustina di Loctite®* fornita in dotazione e applicarne una piccola quantità sulla filettatura delle due viti (aa) e rimontare le due viti utilizzando la chiave e serrare saldamente. Fare riferimento alla figura 8e.



AVVERTENZA: testare sempre l'unità inserendo dei chiodi corti nel legno morbido per assicurarsi che l'utensile funzioni correttamente. Se l'utensile non funziona correttamente, contattare immediatamente un centro di assistenza DEWALT riconosciuto.



AVVERTENZA: IL CONTENUTO DELLA BUSTINA DI LOCTITE® POTREBBE IRRITARE GLI OCCHI, LA PELLE E L'APPARATO RESPIRATORIO. UTILIZZARE L'INTERO CONTENUTO ALL'APERTURA. Non inalare i fumi. Impedire il contatto con gli occhi, la pelle e gli indumenti. Utilizzare soltanto in una zona ben ventilata. Conservare lontano dalla portata dei bambini.

TRATTAMENTO DI PRONTO

SOCCORSO: Contiene dimetacrilato poliglicolico, glicole propilenico oleato poliglicolico, biossido di titanio e idroperossido di cumene. In caso di ingerimento, chiamare immediatamente un Centro Antiveleeno o un medico. Non indurre il vomito. In caso di inalazione, spostare la persona all'aria fresca. In caso di contatto con gli occhi, sciacquare per 15 minuti. Rivolgersi a un medico. In caso di contatto con la pelle, sciacquare bene con acqua. In caso di contatto con gli indumenti, rimuoverli.

*Loctite® è un marchio registrato di Henkel Corp.

Rispetto ambientale



Raccolta differenziata. Questo prodotto non deve essere smaltito con i normali rifiuti domestici.

Se il prodotto DEWALT deve essere sostituito o non è più utilizzato, non effettuare lo smaltimento con i rifiuti domestici. Smaltirlo tramite la raccolta differenziata.



La raccolta differenziata di prodotti usati e imballaggi permette il riciclo e il riutilizzo dei materiali. Il riutilizzo di materiali riciclati aiuta a impedire l'inquinamento ambientale e riduce la richiesta di materiali grezzi.

Secondo le normative locali, la raccolta differenziata di prodotti elettrici può avvenire a domicilio, presso le sedi di raccolta comunali oppure presso il rivenditore al momento dell'acquisto di un nuovo prodotto.

DEWALT offre un servizio di ritiro e riciclaggio dei suoi prodotti alla fine della loro vita utile. Per usufruire di questo servizio, restituire il prodotto presso un riparatore autorizzato che lo raccoglie per conto di DEWALT.

È possibile individuare il riparatore autorizzato più vicino rivolgendosi all'ufficio DEWALT di zona all'indirizzo indicato nel presente manuale. Altrimenti, è possibile consultare un elenco dei riparatori autorizzati DEWALT e tutti i dettagli relativi alla nostra assistenza post-vendita, nel sito Internet: www.2helpU.com.



Pacco batteria ricaricabile

Questo pacco batteria a lunga durata deve essere ricaricato quando non fornisce più energia sufficiente per eseguire compiti che prima erano eseguiti agevolmente. Al termine della sua vita operativa, il pacco batteria va smaltito con la dovuta cura per l'ambiente.

- Far scaricare il pacco batteria completamente, quindi rimuoverlo dalla radio.
- Le batterie Li-Ion sono riciclabili. Consegnarle al proprio concessionario o presso un'apposita stazione di riciclaggio. Le batterie raccolte verranno riciclate o smaltite in modo appropriato.

GARANZIA

DEWALT realizza prodotti di qualità e offre una garanzia eccezionale per i professionisti che utilizzano i suoi apparati. Questa dichiarazione di garanzia è aggiuntiva e non pregiudica in alcun modo la copertura assicurativa dell'utilizzatore professionista o quella della previdenza sociale per l'utente privato non professionista. La garanzia è valida sui territori degli stati membri dell'Unione Europea o dell'EFTA (Associazione europea di libero scambio).

• **30 GIORNI SENZA RISCHI
SODDISFAZIONE GARANTITA** •

Se non è completamente soddisfatto delle prestazioni del suo apparato DEWALT, può semplicemente restituircelo entro 30 giorni, completo come era al momento dell'acquisto, per ottenere il rimborso totale o la sostituzione del prodotto. Il prodotto deve aver subito un'usura normale in rapporto al numero di giorni in cui è stato utilizzato e va restituito accompagnato dallo scontrino originale di acquisto.

• **UN ANNO DI GARANZIA COMPLETA** •

Se entro 12 mesi dalla data di acquisto il suo prodotto DEWALT si rivelasse difettoso a causa di imperfezioni nei materiali o nella costruzione, DEWALT garantisce la sostituzione gratuita di tutte le parti difettose oppure, a nostra discrezione, la sostituzione gratuita dell'intero apparato a condizione che:

- il prodotto non sia stato utilizzato in modo improprio;
- non siano avvenuti tentativi di riparazione da parte di persone non autorizzate a farli;
- sia presentato uno scontrino che provi l'acquisto del prodotto;
- il prodotto va restituito come era al momento dell'acquisto con tutti i componenti originali.

I componenti soggetti a usura non sono coperti da garanzia. Questi includono: lama dell'avvitatore, molle di ritorno dell'avvitatore e paraurti in gomma.

Se desidera sporgere un reclamo, la preghiamo di contattare il suo rivenditore o di verificare dove si trova il suo riparatore autorizzato DEWALT più vicino nel catalogo DEWALT o di contattare l'ufficio DEWALT all'indirizzo indicato nel presente manuale. È possibile consultare un elenco dei riparatori autorizzati DEWALT e tutti i dettagli relativi alla nostra assistenza post-vendita, nel sito Internet: **www.2helpU.com**.

GUIDA ALLA RISOLUZIONE DEI PROBLEMI

MOLTI PROBLEMI COMUNI POSSONO ESSERE RISOLTI FACILMENTE UTILIZZANDO IL SEGUENTE GRAFICO.

Per problemi più gravi o persistenti, contattare il più vicino centro di riparazione autorizzato DEWALT, o contattare l'ufficio DEWALT all'indirizzo indicato in questo manuale.



AVVERTENZA: per ridurre il rischio di gravi lesioni personali, staccare SEMPRE il pacco batteria dallo strumento prima di tutte le riparazioni

SINTOMO	CAUSA	SOLUZIONE
Il motore non funziona con il grilletto di azionamento premuto	Blocco del grilletto in posizione di blocco	Sbloccare il blocco del grilletto di azionamento.
	L'utensile è in stallo, impedendo al motore di girare	Ruotare la leva di rilascio dallo stallo sull'utensile e il meccanismo attuerà il rilascio. Se la lama di guida non viene ripristinata, rimuovere la batteria e spingere manualmente la lama indietro nella posizione iniziale.
	L'utensile si trova in modalità di azionamento sequenziale	Premere in primo luogo il dispositivo di scatto a contatto prima di sparare i chiodi o passare alla modalità a percussione (solo DCN692).
	È necessario resettare il circuito elettronico all'interno dell'utensile	Rimuovere la batteria, attendere 3 secondi e reinserirla.
	Il motore si ferma dopo 5 secondi	Funzionamento normale, rilasciare il grilletto e premere.
	I terminali sono sporchi o danneggiati	Rivolgersi a un centro di riparazione autorizzato DEWALT.
	Circuito elettronico interno danneggiato	Rivolgersi a un centro di riparazione autorizzato DEWALT.
	Grilletto di azionamento danneggiato	Rivolgersi a un centro di riparazione autorizzato DEWALT.
	Batteria calda	Lasciar raffreddare la batteria o sostituirla con un pacco batteria freddo.
Utensile caldo	Lasciar raffreddare l'utensile prima di continuare a utilizzarlo.	

GUIDA ALLA RISOLUZIONE DEI PROBLEMI (continua)

SINTOMO	CAUSA	SOLUZIONE
Il motore non funziona con il dispositivo di scatto a contatto premuto	Blocco del grilletto in posizione di blocco	Sbloccare il blocco del grilletto di azionamento.
	Blocco sparo a vuoto inserito, impedendo al dispositivo di scatto a contatto di effettuare la corsa completa	Inserire altri chiodi nel caricatore.
	L'utensile è in stallo, impedendo al motore di girare	Ruotare la leva di rilascio dallo stallo sull'utensile e il meccanismo attuerà il rilascio. Se la lama di guida non viene ripristinata, rimuovere la batteria e spingere manualmente la lama indietro nella posizione iniziale.
	Dispositivo di scatto a contatto piegato	Rivolgersi a un centro di riparazione autorizzato DEWALT.
	Il motore si ferma dopo 5 secondi	Funzionamento normale, rilasciare il dispositivo di scatto a contatto e premere.
	I terminali sono sporchi o danneggiati	Rivolgersi a un centro di riparazione autorizzato DEWALT.
	Circuito elettronico interno danneggiato	Rivolgersi a un centro di riparazione autorizzato DEWALT.
	Grilletto di azionamento danneggiato	Rivolgersi a un centro di riparazione autorizzato DEWALT.
	Batteria calda	Lasciar raffreddare la batteria o sostituirla con un pacco batteria freddo.
Utensile caldo	Lasciar raffreddare l'utensile prima di continuare a utilizzarlo.	
L'utensile non si aziona (il motore gira ma l'utensile non riesce a sparare)	Blocco sparo a vuoto inserito, impedendo al dispositivo di scatto a contatto di effettuare la corsa completa	Inserire chiodi nel caricatore.
	Batteria scarica o danneggiata	Controllare il livello di carica se sul pacco batteria viene visualizzato lo stato di carica. Caricare o sostituire il pacco batteria, se necessario.
	Chiodo inceppato/la lama di guida non torna nella posizione iniziale	Rimuovere la batteria, rimuovere il chiodo inceppato, azionare ripetutamente la leva di rilascio dallo stallo, (spingere in su manualmente la lama di guida se necessario) reinserire la batteria.
	Gruppo di guida/ritorno danneggiato	Sostituire gruppo di guida/ritorno . Rivolgersi a un centro di riparazione autorizzato DEWALT.
	Meccanismo interno inceppato	Rivolgersi a un centro di riparazione autorizzato DEWALT.
Il motore si avvia, ma genera molto rumore	Ciruito elettronico interno danneggiato	Rivolgersi a un centro di riparazione autorizzato DEWALT.
	Chiodo inceppato e la lama di guida è bloccata in posizione abbassata	Utilizzare la leva di rilascio dallo stallo, rimuovere eventuali chiodi inceppati e riportare manualmente nella posizione iniziale la lama di guida, se necessario.
	Gruppo di guida/ritorno danneggiato	Sostituire gruppo di guida/ritorno . Rivolgersi a un centro di riparazione autorizzato DEWALT.

GUIDA ALLA RISOLUZIONE DEI PROBLEMI (continua)

SINTOMO	CAUSA	SOLUZIONE
La lama di guida continua a rimanere bloccata in posizione abbassata	Chiodo inceppato e la lama di guida è bloccata in posizione abbassata	Utilizzare la leva di rilascio dallo stallo, rimuovere eventuali chiodi inceppati e riportare manualmente nella posizione iniziale la lama di guida, se necessario.
	Gruppo di guida/ritorno danneggiato	Sostituire gruppo di guida/ritorno . Rivolgersi a un centro di riparazione autorizzato DEWALT.
	Materiale e lunghezza dei chiodi/punti	If the unit continues to stall (forcing the need to rotate the Stall release lever) choose the appropriate material and fastener length that is not too rigorous an application.
	Residui nel piede del cilindro	Pulire la zona del boccaglio e guardare da vicino se ci sono frammenti di chiodi bloccati nella guida.
	L'apparato non ha ancora completato il rodaggio	I nuovi apparati possono richiedere 500-1.000 chiodi prima di completare il rodaggio. Inserire chiodi più corti durante tale periodo se si riscontrano difficoltà a inserire i chiodi a filo.
	Uso della velocità errata	Se si sta tentando di inserire chiodi con codolo ad anello più lunghi in materiali di legno morbido o in materiali più duri con la velocità 1, regolare l'impostazione della velocità alla posizione 2.
L'utensile funziona ma non guida fino in fondo i chiodi/punti	Regolazione della profondità insufficiente	Girare la rotella di regolazione su una profondità maggiore.
	L'utensile non è saldamente a contatto del pezzo	Applicare una forza adeguata a far aderire saldamente l'utensile al pezzo. Fare riferimento al manuale di istruzioni.
	Modalità ad urto selezionata con chiodi lunghi (solo DCN692)	Selezionare la modalità sequenziale.
	Materiale e lunghezza dei chiodi/punti	Se l'utensile continua a essere in stallo (costringendo a girare la leva di rilascio dallo stallo) scegliere un materiale e una lunghezza dei chiodi/punti per i quali il materiale sul quale devono essere applicati non sia troppo duro.
	Bordo della lama di guida usurato o danneggiato	Sostituire gruppo di guida/ritorno . Rivolgersi a un centro di riparazione autorizzato DEWALT
	Utensile utilizzato con la punta che non danneggia la superficie.	Rimuovere la punta che non danneggia la superficie.
	Meccanismo di azionamento danneggiato	Rivolgersi a un centro di riparazione autorizzato DEWALT.
	L'apparato non ha ancora completato il rodaggio	I nuovi apparati possono richiedere 500-1.000 chiodi prima di completare il rodaggio. Inserire chiodi più corti durante tale periodo se si riscontrano difficoltà a inserire i chiodi a filo.
	Uso della velocità errata	Se si sta tentando di inserire chiodi con codolo ad anello più lunghi in materiali di legno morbido o in materiali più duri con la velocità 1, regolare l'impostazione della velocità alla posizione 2.

ITALIANO

GUIDA ALLA RISOLUZIONE DEI PROBLEMI (continua)

SINTOMO	CAUSA	SOLUZIONE
L'utensile funziona, ma non spara chiodi/punti	Non ci sono chiodi nel caricatore	Inserire i chiodi nel caricatore
	Chiodi con dimensione o angolo non corretti	Utilizzare solo i chiodi consigliati. Fare riferimento a Dati tecnici .
	Residui nel piede del cilindro	Pulire la zona del boccaglio e guardare da vicino se ci sono frammenti di chiodi bloccati nella guida
	Residui nel caricatore	Pulire il caricatore.
	Caricatore usurato	Sostituire il caricatore Rivolgersi a un centro di riparazione autorizzato DEWALT.
	Lama di guida usurata o danneggiata	Sostituire la lama di guida. Rivolgersi a un centro di riparazione autorizzato DEWALT.
	Molla del dispositivo di spinta danneggiata	Sostituire la molla, rivolgersi a un centro di riparazione autorizzato DEWALT.
Chiodo inceppato	Chiodi con dimensione o angolo non corretti	Utilizzare solo i chiodi consigliati. Fare riferimento a Dati tecnici .
	Le viti del caricatore non sono state strette dopo l'ultima ispezione o rimozione per inceppamento	Assicurarsi di stringere i bulloni esagonali del caricatore con la chiave in dotazione.
	Lama di guida usurata o danneggiata	Sostituire la lama di guida. Rivolgersi a un centro di riparazione autorizzato DEWALT.
	Materiale e lunghezza dei chiodi/punti	Se l'utensile continua a essere in stallo (costringendo a girare la leva rilascio dallo stallo) scegliere un materiale e una lunghezza dei chiodi/punti per i quali il materiale sul quale devono essere applicati non sia troppo duro.
	Residui nel piede del cilindro	Pulire la zona del boccaglio e guardare da vicino se ci sono frammenti di chiodi bloccati nella guida.
	Caricatore usurato	Sostituire il caricatore Rivolgersi a un centro di riparazione autorizzato DEWALT.
	Molla del dispositivo di spinta danneggiata	Sostituire la molla. Rivolgersi a un centro di riparazione autorizzato DEWALT.
	Il blocco sparo a vuoto è innestato quando rimangono solo 7-9 chiodi nel caricatore e l'utente sta applicando una forza eccessiva al dispositivo di scatto a contatto, bypassando il blocco	Caricare altri chiodi nel caricatore per disinnestare il blocco sparo a vuoto.
	L'apparato non ha ancora completato il rodaggio	I nuovi apparati possono richiedere 500-1.000 chiodi prima di completare il rodaggio. Inserire chiodi più corti durante tale periodo se si riscontrano difficoltà a inserire i chiodi a filo.
	Uso della velocità errata	Se si sta tentando di inserire chiodi con codolo ad anello più lunghi in materiali di legno morbido o in materiali più duri con la velocità 1, regolare l'impostazione della velocità alla posizione 2.

SNOERLOOS SPIJKERAPPARAAT 18V XR LI-ION DCN692, DCN695

Hartelijk Gefeliciteerd!

U hebt gekozen voor een DEWALT gereedschap. Jarenlange ervaring, grondige productontwikkeling en innovatie maken DEWALT tot een van de betrouwbaarste partners voor gebruikers van professioneel gereedschap.

Technische Gegevens

		DCN692	DCN695
Voltage	V_{DC}	18	18
Type		1	1
Aandrijfmodus		Sequentieel/Snelvuur	RapidCycle™ Sequentieel /Sequentieel
Magazijnhoek		33°	33°
Spijkers			
lengte	mm	50–90	50–90
diameter schacht	mm	2.8–3.3	2.8–3.3
hoek		30–34°	30–34°
kopgeometrie		afgekort of rond afgewerkt	afgekort of rond afgewerkt
collatietype		papier of draadlas	papier of draadlas
Gewicht (zonder accuset)	kg	3.53	3.53
Aandrijfenergie	J	105	105
Lawaaiwaarden en vibratiewaarden (triax-vectorsom) volgens EN60745:			
L_{PA} (geluidsdruk)	dB(A)	84	85
L_{WA} (akoestisch vermogen)	dB(A)	95	96
K_{WA} (onzekerheid voor het gegeven geluidsniveau)	dB(A)	3	3
Vibratie-emissiewaarde a_h			
$a_h =$	m/s^2	3.8	2.5/3.3
Onzekerheid K =	m/s^2	1.5	1.5

Het vibratie-emissieniveau dat in dit informatieblad wordt gegeven, is gemeten in overeenstemming met een gestandaardiseerde test volgens EN 60745 en kan worden gebruikt om het ene gereedschap met het andere te vergelijken. Het kan worden gebruikt voor een eerste inschatting van blootstelling.



WAARSCHUWING: Het verklaarde vibratie-emissieniveau geldt voor de hoofdtoepassingen van het gereedschap. Als het gereedschap echter voor andere toepassingen wordt gebruikt, dan wel met andere accessoires of slecht wordt

onderhouden, kan de vibratie-emissie verschillen. Dit kan het blootstellingsniveau aanzienlijk verhogen gedurende de totale arbeidsduur.

Een inschatting van het blootstellingsniveau aan vibratie dient ook te worden overwogen wanneer het gereedschap wordt uitgeschakeld of als het aan staat maar geen daadwerkelijke werkzaamheden uitvoert. Dit kan het blootstellingsniveau aanzienlijk verminderen gedurende de totale arbeidsduur.

NEDERLANDS

Stel aanvullende veiligheidsmaatregelen op om de operator te beschermen tegen de effecten van vibratie, zoals: onderhoud het gereedschap en de accessoires, houd de handen warm, organisatie van werkpatronen.

Accu		DCB180	DCB181	DCB182
Accutype		Li-Ion	Li-Ion	Li-Ion
Spanning	V_{DC}	18	18	18
Capaciteit	A_h	3,0	1,5	4,0
Gewicht	kg	0,64	0,35	0,61

Accu		DCB183	DCB184	DCB185
Accutype		Li-Ion	Li-Ion	Li-Ion
Spanning	V_{DC}	18	18	18
Capaciteit	A_h	2,0	5,0	1,3
Gewicht	kg	0,40	0,62	0,35

Lader	DCB105			
Netspanning	V_{AC}	230		
Accutype		10,8 / 14,4 / 18 Li-Ion		
Laadtijd bij benadering van accu's	min	25 (1,3 Ah)	30 (1,5 Ah)	40 (2,0 Ah)
		55 (3,0 Ah)	70 (4,0 Ah)	90 (5,0 Ah)
Gewicht	kg	0,49		

Zekeringen		
Europa	230 V gereedschappen	10 Ampère, hoofdstroom

Definities: Veiligheidsrichtlijnen

De onderstaande definities beschrijven het veiligheidsniveau voor ieder signaleringswoord. Lees de gebruiksaanwijzing a.u.b. zorgvuldig door en let op deze symbolen.



GEVAAR: Geeft een dreigend gevaar aan dat, indien dit niet wordt voorkomen, leidt tot de dood of ernstig letsel.



WAARSCHUWING: Geeft een mogelijk gevaar aan dat, indien dit niet wordt voorkomen, kan leiden tot de dood of ernstig letsel.



VOORZICHTIG: Geeft een mogelijk gevaarlijke situatie aan die, indien dit niet wordt voorkomen, zou kunnen leiden tot gering of matig letsel.

OPMERKING: Geeft een handeling aan waarbij geen persoonlijk letsel optreedt die, indien niet voorkomen, schade aan goederen kan veroorzaken.



Wijst op het gevaar voor elektrische schok.



Wijst op brandgevaar.

EG verklaring van overeenstemming

RICHTLIJN VOOR MACHINES



SNOERLOZE CONSTRUCTIETACKER DCN692, DCN695

DEWALT verklaart dat deze producten zoals beschreven onder **Technische gegevens** in overeenstemming zijn met:
2006/42/EG, EN 60745-1, EN 60745-2-16.

Deze producten voldoen ook aan Richtlijn 2004/108/EG en 2011/65/EU. Neem voor meer informatie contact op met DEWALT via het volgende adres of kijk op de achterzijde van de gebruiksaanwijzing.

De ondergetekende is verantwoordelijk voor de samenstelling van het technische bestand en legt deze verklaring af namens DEWALT.

Horst Grossmann
Vice President Engineering
DEWALT, Richard-Klinger-Straße 11,
D-65510, Idstein, Duitsland
02.02.2015



WAARSCHUWING: Lees de instructiehandleiding om het risico op letsel te verminderen.

Algemene veiligheidswaarschuwingen voor elektrisch gereedschap



WAARSCHUWING! Lees alle veiligheidswaarschuwingen en alle instructies. Het niet opvolgen van de waarschuwingen en instructies kan

leiden tot een elektrische schok, brand en/of ernstig persoonlijk letsel.

BEWAAR ALLE WAARSCHUWINGEN EN INSTRUCTIES ALS TOEKOMSTIG REFERENTIEMATERIAAL

De term „elektrisch gereedschap“ in de waarschuwingen verwijst naar uw (met een snoer) op de netspanning aangesloten elektrische gereedschap of naar (draadloos) elektrisch gereedschap met een accu.

1) VEILIGHEID WERKPLAATS

- a) **Houd het werkgebied schoon en goed verlicht.** Rommelige of donkere gebieden zorgen voor ongelukken.
- b) **Bedien elektrische gereedschappen niet in een explosieve omgeving, zoals in de nabijheid van ontvlambare vloeistoffen, gassen of stof.** Elektrische gereedschappen veroorzaken vonken die het stof of de dampen kunnen doen ontbranden.
- c) **Houd kinderen en omstanders op een afstand terwijl u een elektrisch gereedschap bedient.** Als u wordt afgeleid kunt u de controle over het gereedschap verliezen.

2) ELEKTRISCHE VEILIGHEID

- a) **Stekkers van elektrisch gereedschap moeten in het stopcontact passen. Pas de stekker nooit op enige manier aan. Gebruik geen adapterstekkers samen met geaard elektrisch gereedschap.** Niet aangepaste stekkers en passende contactdozen verminderen het risico op een elektrische schok.
- b) **Vermijd lichamelijk contact met geaarde oppervlaktes zoals buizen, radiatoren, fornuizen en ijskasten.** Er bestaat een verhoogd risico op een elektrische schok als uw lichaam geaard is.
- c) **Stel elektrisch gereedschap niet bloot aan regen of natte omstandigheden.** Als er water in een elektrisch gereedschap terecht komt, verhoogt dit het risico op een elektrische schok.
- d) **Behandel het stroomsnoer voorzichtig. Gebruik het stroomsnoer nooit om het elektrische gereedschap te dragen of te trekken, of de stekker uit het stopcontact te halen. Houd het snoer uit de buurt van warmte, olie, scherpe randen, of bewegende onderdelen.** Beschadigde snoeren of snoeren die in de war zijn verhogen het risico op een elektrische schok.
- e) **Als u een elektrisch gereedschap buitenshuis gebruikt, gebruikt u een verlengsnoer dat geschikt is voor**

gebruik buitenshuis. Het gebruik van een verlengsnoer dat geschikt is voor buitenshuis, vermindert het risico op een elektrische schok.

- f) **Als het gebruik van een elektrisch gereedschap op een vochtige locatie onvermijdelijk is, gebruikt u een stroomvoorziening die beveiligd is met een aardlekschakelaar.** Het gebruik van een aardlekschakelaar vermindert het risico op een elektrische schok.

3) PERSOONLIJKE VEILIGHEID

- a) **Blijf alert, kijk wat u doet en gebruik uw gezonde verstand als u een elektrisch gereedschap bedient. Gebruik het gereedschap niet als u vermoeid bent of onder de invloed van drugs, alcohol of medicatie bent.** Een moment van onoplettendheid tijdens het bedienen van elektrische gereedschappen kan leiden tot ernstig persoonlijk letsel.
- b) **Gebruik een beschermende uitrusting. Draag altijd oogbescherming.** Beschermende uitrusting zoals een stofmasker, antislip veiligheidsschoenen, een helm, of gehoorbescherming gebruikt in de juiste omstandigheden zal het risico op persoonlijk letsel verminderen.
- c) **Vermijd onbedoeld starten. Zorg ervoor dat de schakelaar in de ,off' (uit) stand staat voordat u het gereedschap aansluit op de stroombron en/of accu, het oppakt of ronddraagt.** Het rondragen van elektrische gereedschappen met uw vinger op de schakelaar of het aanzetten van elektrische gereedschappen waarvan de schakelaar aan staat, zorgt voor ongelukken.
- d) **Verwijder alle stelsleutels of moersleutels voordat u het elektrische gereedschap aan zet.** Een moersleutel of stelsleutel die in een ronddraaiend onderdeel van het elektrische gereedschap is achtergelaten kan leiden tot persoonlijk letsel.
- e) **Rek u niet te ver uit. Blijf altijd stevig en in balans op de grond staan.** Dit zorgt voor betere controle van het elektrische gereedschap in onverwachte situaties.
- f) **Draag geschikte kleding. Draag geen loszittende kleding of sieraden. Houd uw haar, kleding en handschoenen uit de buurt van bewegende onderdelen.** Loszittende kleding, sieraden of lang haar kunnen door bewegende delen worden gegrepen.
- g) **Als er in apparaten wordt voorzien voor het aansluiten van stofverwijdering- of**

NEDERLANDS

verzamelapparatuur, zorg er dan voor dat deze correct worden aangesloten en gebruikt. Het gebruik van een stofverzamelaar kan aan stof gerelateerde gevaren verminderen.

4) GEBRUIK EN VERZORGING VAN ELEKTRISCH GEREEDSCHAP

- a) **Forceer het gereedschap niet. Gebruik het juiste elektrische gereedschap voor uw toepassing.** *Het juiste elektrische gereedschap voert de werkzaamheden beter en veiliger uit waarvoor het is ontworpen.*
- b) **Gebruik het gereedschap niet als de schakelaar het niet aan en uit kan zetten.** *Ieder gereedschap dat niet met de schakelaar kan worden bediend is gevaarlijk en moet worden gerepareerd.*
- c) **Haal de stekker uit het stopcontact en/of neem de accu uit het gereedschap voordat u aanpassingen uitvoert, accessoires verwisselt, of het elektrische gereedschap opbergt.** *Dergelijke preventieve veiligheidsmaatregelen verminderen het risico dat het elektrische gereedschap per ongeluk opstart.*
- d) **Bewaar gereedschap dat niet wordt gebruikt buiten het bereik van kinderen en laat niet toe dat personen die onbekend zijn met het elektrische gereedschap of deze instructies het gereedschap bedienen.** *Elektrische gereedschappen zijn gevaarlijk in handen van ongetrainde gebruikers.*
- e) **Onderhoud elektrische gereedschappen. Controleer op verkeerde uitlijning en het grijpen van bewegende onderdelen, breuk van onderdelen en andere omstandigheden die de werking van het gereedschap nadelig kunnen beïnvloeden. Zorg dat het gereedschap voor gebruik wordt gerepareerd als het beschadigd is.** *Veel ongelukken worden veroorzaakt door slecht onderhouden gereedschap.*
- f) **Houd snijgereedschap scherp en schoon.** *Correct onderhouden snijgereedschappen met scherpe snijdranden lopen minder snel vast en zijn gemakkelijker te beheersen.*
- g) **Gebruik het elektrische gereedschap, de accessoires en gereedschapsonderdelen enz. in overeenstemming met deze instructies, waarbij u rekening houdt met de werkomstandigheden en de werkzaamheden die dienen te worden uitgevoerd.** *Gebruik van het elektrische gereedschap voor werkzaamheden die anders zijn dan het bedoelde gebruik, kunnen leiden tot een gevaarlijke situatie.*

5) GEBRUIK EN VERZORGING VAN GEREEDSCHAP OP ACCU

- a) **Gebruik alleen de lader die door de fabrikant wordt opgegeven.** *Een lader die geschikt is voor één accutype, kan een risico op brand veroorzaken indien gebruikt met een andere accu.*
- b) **Gebruik elektrische gereedschappen uitsluitend met speciaal omschreven accu's.** *Gebruik van andere accu's kan leiden tot letsel en brandgevaar.*
- c) **Als de accu niet in gebruik is, dient u deze uit de buurt te houden van andere metalen voorwerpen zoals paperclips, munten, sleutels, spijkers, schroeven of andere kleine metalen voorwerpen die een verbinding van het ene contactpunt met het andere kunnen maken.** *Het kortsluiten van de accucontactpunten samen kan brandwonden of brand veroorzaken.*
- d) **Als het gereedschap te zwaar wordt belast, kan er vloeistof uit de accu lekken; vermijd contact hiermee. Als u per ongeluk hier toch mee in contact komt, spoelt u met water. Als de vloeistof in contact met de ogen komt, dient u daarnaast medische hulp in te roepen.** *Vloeistof afkomstig uit de accu kan irritatie of brandwonden veroorzaken.*

6) SERVICE

- a) **Zorg dat u gereedschap wordt onderhouden door een erkende reparateur die uitsluitend identieke vervangende onderdelen gebruikt.** *Dit zorgt ervoor dat de veiligheid van het gereedschap blijft gegarandeerd.*

Veiligheidsvoorschriften voor Accutackers

- **Ga er altijd vanuit dat er nieten/spijkers in het gereedschap zitten.** *Wanneer onzorgvuldig met de tacker wordt omgegaan, kan dat tot gevolg hebben dat er onverwacht nieten/spijkers worden afgeschoten en dat er daardoor persoonlijk letsel ontstaat.*
- **Richt het gereedschap niet op uzelf of op iemand die bij u staat.** *Wanneer de trekker onverwacht wordt overgehaald, zullen nieten/spijkers worden afgevuurd en dat kan persoonlijk letsel tot gevolg hebben.*
- **Stel het gereedschap pas in werking als het stevig tegen het werkstuk is geplaatst.** *Als het gereedschap geen contact maakt met het werkstuk, kunnen nieten/spijkers worden weggeschoten in een onbedoelde richting.*

- **Neem de accu los van het gereedschap wanneer er nieten/spijkers in het gereedschap vast komen te zitten.** Wanneer u nieten/spijkers die vastzitten, losmaakt, kan de tacker onbedoeld in werking treden als de accu nog in het gereedschap zit.
- **Gebruik deze tacker niet voor het vastzetten van elektrische kabels.** Dit gereedschap is niet ontworpen voor het installeren van elektrische kabels, de isolatie kan beschadigd raken waardoor het gevaar van een elektrische schok of van brand ontstaat.
- Draag altijd een veiligheidsbril.
- Draag altijd gehoorbescherming.
- Gebruik alleen nagels van het soort dat aangegeven staat in de handleiding.
- Gebruik geen stellingen om het werktuig te bevestigen aan een steunpunt.
- Geen enkel onderdeel van de nagelmachine, zoals het contactuitschakelingsmechanisme, mag gedemonteerd of geblokkeerd worden.
- Controleer vóór elk gebruik of het veiligheids- en triggermechanisme goed werkt en of alle bouten en moeren vastzitten.
- Gebruik de DCN692 niet
 - wanneer u bijvoorbeeld overgaat van de ene werklocatie naar een andere met stellingmateriaal, trappen, ladders of een op een ladder gelijkende constructie, bijvoorbeeld, raamwerk voor daken;
 - wanneer u dozen of kratten sluit;
 - bij het monteren van transportveiligheidsystemen, bijv., op voertuigen, , wagons, enz.

Zie voor vrijstellingen voor deze bepalingen de in uw land geldende voorschriften voor de werklocatie.

- Controleer altijd de ter plaatse geldende voorschriften voor de werkplek.
- Richt nooit een nagelmachine die in gebruik is op uzelf of op een andere persoon.
- Activeer de nagelmachine nooit in de open ruimte.
- Draag het werktuig in het werkgebied naar de werkplek met behulp van één handvat, en nooit met een geactiveerde schakelaar.
- Beoordeel de omstandigheden in het werkgebied. Spijkers kunnen dunne werkstukken doorboren of van hoeken en kanten van het werkstuk afglijden, en zo mensen aan risico's blootstellen.

- Sla geen nagels dicht bij de rand van het werkstuk.
- Sla geen nagels bovenop andere nagels.

Overige risico's

De volgende risico's horen bij het gebruik van deze apparaten:

- Letsel veroorzaakt door onjuiste behandeling van het gereedschap.
- Verlies van controle over het gereedschap wanneer het niet goed wordt vastgepakt.
- Vermoeidheid van de spieren van armen en handen, vooral wanneer u boven uw hoofd werkt. Neem altijd regelmatig een rustpauze wanneer u lange tijd aan het werk bent.

Ondanks het toepassen van de relevante veiligheidsvoorschriften en het toepassen van veiligheidsapparaten kunnen sommige overige risico's niet worden vermeden. Dit zijn:

- Gehoorbeschadiging .
- Risico van persoonlijk letsel door rondvliegende deeltjes.
- Risico van persoonlijk letsel als gevolg van langdurig gebruik.
- Verlies van controle over het gereedschap door terugslag.
- Risico van letsel door beknelling, scherpe randen en onjuiste behandeling van het werkstuk.
- Risico van letsel veroorzaakt door scherpe randen bij het inzetten van andere nieten/spijkers of het aanvullen van nieten/spijkers.

Markering op het Gereedschap

De volgende pictogrammen staan op het gereedschap vermeld:



Lees gebruiksaanwijzing voor gebruik.



Draag gehoorbescherming.



Draag oogbescherming.



Lengte van de spijkers.



Dikte van de spijkers.



Laadcapaciteit.

NEDERLANDS



Magazijnhoek.

POSITIE DATUMCODE

De datumcode, die ook het jaar van fabricage bevat, staat afgedrukt in de behuizing die het verbindingsstuk tussen het gereedschap en de accu vormt.

Voorbeeld:

2015 XX XX

Jaar van fabricage

Belangrijke veiligheidsinstructies voor alle acculaders

BEWAAR DEZE INSTRUCIES: Deze handleiding bevat belangrijke instructies voor de veiligheid en voor de bediening van geschikte batterijladers (raadpleeg **Technische Gegevens**).

- Lees voordat u de lader gebruikt, alle instructies en aanwijzingen voor de veiligheid op de lader, de accu en het product dat de accu gebruikt.



WAARSCHUWING: Gevaar voor elektrische schok. Laat geen vloeistof in de lader dringen. Dit zou kunnen leiden tot een elektrische schok.



VOORZICHTIG: Gevaar voor brandwonden. Beperk het risico van letsel, laad alleen oplaadbare accu's op van het merk DEWALT. Andere typen batterijen kunnen te heet worden en barsten wat leidt tot persoonlijk letsel en materiële schade. Laad geen niet-oplaadbare batterijen op.



VOORZICHTIG: Houd toezicht op kinderen zodat zij niet met het apparaat kunnen spelen.

KENNISGEVING: Onder bepaalde omstandigheden, wanneer de stekker van de lader in het stopcontact zit, kunnen de niet-afgedekte laadcontacten binnenin de lader door materiaal of een voorwerp worden kortgesloten. Bepaalde materialen die geleidend zijn, zoals, maar niet uitsluitend, staalwol, aluminiumfolie of een opeenhoping van metaalachtige deeltjes, kunnen beter bij de holttes van de lader worden weggehouden. Trek altijd de stekker uit het stopcontact wanneer er geen accu in de lader zit. Trek de stekker van de lader uit het stopcontact voordat u de lader gaat reinigen.

- **Probeer NIET de accu op te laden met andere laders dan die in deze handleiding worden beschreven.** De lader en de accu zijn speciaal voor elkaar ontworpen.
- **Deze laders zijn niet bedoeld voor een andere toepassing dan het opladen van oplaadbare accu's van DEWALT.** Andere toepassingen kunnen leiden tot het gevaar van brand, elektrische schok of elektrocutie.
- **Stel de lader niet bloot aan regen of sneeuw.**
- **U kunt beter niet aan het snoer trekken wanneer u de stekker van de lader uit het stopcontact trekt.** Er is dan minder risico op beschadiging van het snoer en van de stekker.
- **Het is belangrijk dat u het snoer zo plaatst dat niemand erop kan stappen of erover kan struikelen, en het snoer niet op een andere manier kan beschadigen of onder spanning kan komen te staan.**
- **Gebruik alleen een verlengsnoer als het er werkelijk niet anders kan.** Gebruik van een ongeschikt verlengsnoer kan het risico van brand, elektrische schok of elektrocutie tot gevolg hebben.
- **Zorg, wanneer u buiten met de lader werkt, altijd voor een droge locatie en gebruik een verlengsnoer dat geschikt is voor gebruik buitenshuis.** Het gebruik van een verlengsnoer dat geschikt is voor buitenshuis, vermindert het risico van een elektrische schok.
- **Plaats niet iets boven op een lader en plaats de lader niet op een zacht oppervlak omdat hierdoor de ventilatiesleuven kunnen worden geblokkeerd en de lader binnenin veel te heet wordt.** Plaats de lader niet in de buurt van een warmtebron. De lader wordt geventileerd door sleuven boven en onder in de behuizing.
- **Gebruik de lader niet met een beschadigd snoer of een beschadigde stekker — laat deze onmiddellijk vervangen.**
- **Gebruik de lader niet als er hard op is geslagen, als de lader is gevallen of op een andere manier beschadigd is.** Breng de lader naar een erkend servicecentrum.
- **Haal de lader niet uit elkaar; breng de lader naar een erkend servicecentrum wanneer service of reparatie nodig is.** Onjuiste montage kan leiden tot het risico van een elektrische schok, elektrocutie of brand.
- **Als het netsnoer is beschadigd, moet het onmiddellijk worden vervangen door de fabrikant, een servicemonteur van de fabrikant of een dergelijk vakbekwaam persoon, zodat risico is uitgesloten.**

- **Trek de stekker van de lader uit het stopcontact voordat u de lader gaat schoonmaken. Er is dan minder risico van een elektrische schok. Het risico is niet minder wanneer u de accu verwijderd.**
- **Probeer NOOIT 2 laders op elkaar aan te sluiten.**
- **De lader is ontworpen voor de 230V stroomvoorziening van een woning. Probeer de lader niet te gebruiken op een andere spanning. Dit geldt niet voor de 12V-lader.**

BEWAAR DEZE INSTRUCTIES

Laders

De DCB105 lader is geschikt voor Li-Ion-accu's van 10,8 V, 14,4 V en 18 V (DCB121, DCB123, DCB140, DCB141, DCB142, DCB143, DCB180, DCB181, DCB182, DCB183, DCB184 en DCB185).

DEWALT laders hoeven niet te worden afgesteld en zijn zo ontworpen dat zij zeer gemakkelijk in het gebruik zijn.

Oplaadprocedure [afb. (fig.) 2]

1. Steek de lader in een geschikt 230 V-stopcontact voordat u de accu plaats.
2. Plaats de accu (I) in de lader, en let er daarbij op dat de accu geheel in de lader komt te zitten. Het rode lampje (opladen) knippert voortdurend en dat duidt erop dat het laadproces is gestart.
3. Het voltooiën van het opladen wordt aangegeven doordat het rode lampje continu AAN blijft. De accu is volledig opgeladen en kan nu worden gebruikt of in de acculader worden gelaten.

OPMERKING: U kunt maximale prestaties en levensduur van Li-Ion-accu's garanderen door de accu's volledig op te laden voordat u deze voor het eerst in gebruik neemt.

Laadproces

Raadpleeg de onderstaande tabel voor de laadstatus van de accu.

Laadindicaties: DCB105	
	bezig met opladen — — — — — — — —
	volledig opgeladen —————
	hete/koude accuvertraging — • — • — • —
	vervang accu ••••••••••••••

De geschikte lader(s) laden niet een kapotte accu op. Het lampje zal niet of onregelmatig gaan branden en de lader geeft daarmee aan dat de accu kapot is.

OPMERKING: Dit kan ook betekenen dat er iets mis is met de lader.

Als de lader laat zien dat er een probleem is, laat de lader en de accu dan testen door een geautoriseerd servicecentrum.

HOT/COLD PACK DELAY (VERTRAGING HETE/KOUDE ACCU)

Wanneer de lader waarneemt dat een accu te warm of te koud is, wordt onmiddellijk een Hot/Cold Delay gestart en wordt het laden uitgesteld tot de accu een geschikte temperatuur heeft bereikt. De lader schakelt dan automatisch over op de accu-laadstand. Deze functie waarborgt een maximale levensduur van de accu.

Een koude accu zal half zo snel opladen als een warme accu. De accu zal minder snel opladen gedurende de gehele laadcyclus en zal niet op maximumsnelheid gaan opladen, ook niet als de accu warmer wordt.

UITSLUITEND LITHIUM ION-ACCU'S

XR Li-Ion-gereedschap is ontworpen met een Elektronisch Beveiligingssysteem dat ervoor zorgt dat de accu niet te veel wordt geladen, niet te heet wordt of te veel wordt ontladen.

Het product zal automatisch uitgeschakeld worden, als het elektronisch beschermingssysteem actief wordt. Als dit gebeurt, zet u de Li-Ion-accu op de lader, totdat deze volledig geladen is.

Belangrijke veiligheidsinstructies voor alle accu's

Als u vervangende accu's bestelt, zorg er dan voor dat u het catalogusnummer en voltage vermeldt.

Als u de accu uit de verpakking haalt is hij niet geheel opgeladen. Lees, voordat u de accu en de lader in gebruik neemt, de onderstaande instructies voor een veilig gebruik en volg vervolgens de vermelde laadprocedures.

LEES ALLE INSTRUCTIES

- **Laad de accu niet op en gebruik deze niet in een explosieve omgeving, zoals in de nabijheid van ontvlambare vloeistoffen, gassen of stof. Wanneer u de accu plaatst in of verwijdert uit de lader kan het stof of de damp door een vonk vlamvatten.**
- **Gebruik nooit geweld bij het plaatsen van de accu in de lader. Wijzig de accu op geen enkele manier als deze niet past in een lader die niet geschikt is, omdat de accu kan**

NEDERLANDS

openbarsten waardoor ernstig persoonlijk letsel kan ontstaan.

- Laad de accu's alleen op in de daarvoor bestemde DEWALT laders.
- **Spat NIET** met water en dompel de accu niet onder in water of andere vloeistoffen.
- **Gebruik of bewaar het gereedschap en de accu niet op plaatsen waar de temperatuur 40 °C of meer kan bereiken (bijvoorbeeld in een schuurtje of een metalen loods in de zomer).**
- Voor het beste resultaat is het belangrijk dat u de accu vóór ingebruikname volledig oplaadt.



WAARSCHUWING: Probeer nooit om welke reden dan ook de accu te openen. Als de behuizing van de accu is gescheurd of beschadigd, zet de accu dan niet in de lader. Klem een accu niet vast, laat een accu niet vallen, beschadig een accu niet. Gebruik een accu of lader waar hard op is geslagen, die is gevallen, waar overheen is gereden of die op welke manier dan ook is beschadigd (dat wil zeggen, doorboord met een spijker, geraakt met een hamer, vertrapt) niet. Een elektrische schok of elektrocutie kan het gevolg zijn. Breng beschadigde accu's terug naar het servicecentrum zodat ze kunnen worden gerecycled.



VOORZICHTIG: Plaats het gereedschap als het niet in gebruik is op de zijkant op een stabiele ondergrond waar er niet overheen kan worden gestruikeld of het zelf kan vallen. Sommige gereedschappen met grote accu's staan rechtop op de accu maar kunnen gemakkelijk worden omgestoten.

SPECIEKE VEILIGHEIDSLINSTRUCTIES VOOR LITHIUM ION (Li-Ion)

- **Verbrand de accu niet, zelfs niet als deze ernstig beschadigd is of volledig verbruikt.** De accu kan in vuur exploderen. Als lithium ion accu's worden verbrand, komen giftige dampen en materialen vrij.
- **Als de inhoud van de accu in contact met de huid komt, wast u dit onmiddellijk af met water en een milde zeep.** Als accuvloeistof in de ogen komt spoelt u 15 minuten met water in het geopende oog, of totdat de irritatie stopt. Als medische hulp nodig is dient u te vermelden dat de accuelektrolyt is samengesteld uit een

mengsel van vloeibare organische carbonaten en lithiumzouten.

- **De inhoud van geopende accucellen kan irritatie aan de luchtwegen veroorzaken.** Zorg voor frisse lucht. Zoek als de symptomen aanhouden medische hulp.



WAARSCHUWING: Gevaar voor brandwonden. Accuvloeistof kan ontvlambaar zijn als deze aan een vonk of vlam wordt blootgesteld.

Transport

DEWALT accu's voldoen aan alle van toepassing zijn verzendvoorschriften zoals deze zijn bepaald door de bedrijfstak en door wettelijke normen, zoals Aanbevelingen voor het Transport van Gevaarlijke Goederen van de UN; Voorschriften voor Gevaarlijke Goederen van de International Air Transport Association (IATA), Voorschriften Internationale Maritieme Gevaarlijke Goederen (IMDG) en de Europese Overeenkomst Betreffende het Internationale Vervoer van Gevaarlijke Goederen over de Weg (ADR). Lithium-ion cellen en accu's zijn getest in overeenstemming met Hoofdstuk 38.3 van de Aanbevelingen voor het Transport van Gevaarlijke Goederen Handleiding van Testen en Criteria.

In de meeste gevallen zal de verzending van een DEWALT accu vrijgesteld zijn van de classificatie als volledig voorgeschreven Gevaarlijk Materiaal van Klasse 9. Over het algemeen zijn de twee gevallen die verzending Klasse 9 vragen:

1. Verzending door de lucht van meer dan twee DEWALT lithium-ion accu wanneer de verpakking alleen accu's bevat (geen gereedschap) en
2. Een verzending die een lithium-ion accu bevat die een energieklassificering van meer dan 100 W/uur (Wh) heeft. Op alle lithium-ion accu's staat de W/Uur-klassificering vermeld.

Ongeacht of een verzending wordt geacht een vrijstelling te hebben of volledig voorgeschreven, is voor de verantwoordelijkheid van de verzender de meest recente voorschriften voor verpakking, labeling/markering en vereisten ten aanzien van documentatie.

Tijdens het transport kunnen accu's mogelijk vlam vatten als de aansluitingen van de accu onbedoeld in aanraking komen met geleidende materialen. Controleer dat tijdens het transport de aansluitingen van de accu afgeschermd zijn en goed geïsoleerd van materialen die ermee in contact kunnen komen en kortsluiting kunnen veroorzaken.

De informatie die in dit hoofdstuk van de handleiding wordt verstrekt, wordt verstrekt in goed vertrouwen en wordt geacht nauwkeurig te zijn op het moment dat het document werd opgesteld. Er wordt echter geen garantie gegeven, impliciet of expliciet. Het is voor de verantwoordelijkheid van de koper ervoor te zorgen dat zijn activiteiten in overeenstemming zijn met de geldende voorschriften.

Accu

ACCUTYPE

De DCN692 en de DCN695 werken op een accu van 18 V.

De accu's van het type DCB180, DCB181, DCB182, DCB183, DCB184 of DCB185 kunnen worden gebruikt. Raadpleeg **Technische Gegevens** voor meer informatie.

Aanbevelingen voor opslag

1. De beste plaats om het apparaat op te bergen is koel en droog, uit direct zonlicht en niet in overmatige hitte of koude. Voor optimale accuprestaties en levensduur bergt u accu's op bij kamertemperatuur als deze niet in gebruik zijn.
2. Wanneer u de accu lange tijd opbergt, kunt u deze voor optimale resultaten het beste volledig opgeladen opslaan op een koele, droge plaats buiten de lader.

OPMERKING: Accu's kunnen beter niet volledig ontladen worden opgeslagen. De accu moet voor gebruik weer worden opgeladen.

Labels op de oplader en accu

Behalve de pictogrammen die in deze handleiding worden gebruikt, kunnen de volgende pictogrammen op de labels op de lader en op de accu staan:



Lees gebruiksaanwijzing voor gebruik.



Zie **Technische gegevens** voor de oplaadtijd.



Accu bezig met opladen.



Accu opgeladen.



Accu defect.



Hete/koude accuvertraging.



Niet doorboren met geleidende voorwerpen.



Laad geen beschadigde accu's op.



Niet blootstellen aan water.



Zorg dat defecte snoeren onmiddellijk worden vervangen.



Uitsluitend opladen tussen 4 °C en 40 °C.



Alleen voor gebruik binnenshuis.



Bied de accu als chemisch afval aan en houd rekening met het milieu.



Laad DEWALT-accu's alleen op met de aangewezen DEWALT-laders. Wanneer u andere accu's dan de aangewezen DEWALT-accu's oplaadt met een DEWALT-lader dan kunnen deze barsten of kan dit leiden tot andere gevaarlijke situaties.



Gooi de accu niet in het vuur

Inhoud van de Verpakking

De verpakking bevat:

- 1 Spijkerpistool
- 1 Lader (alleen P2-modellen)
- 2 Accu's (alleen P2-modellen)
- 1 Niet-krassende tip
- 1 Gereedschapskoffer (alleen P2-modellen)
- 1 Gebruiksaanwijzing

OPMERKING: Accu's en opladers zijn niet inbegrepen bij N-modellen.

- Controleer of het gereedschap, de onderdelen of accessoires mogelijk zijn beschadigd tijdens het transport.
- Neem de tijd om deze handleiding grondig door te lezen en te begrijpen voordat u de apparatuur gebruikt.

Beschrijving (afb. 1)



WAARSCHUWING: Pas het gereedschap of een onderdeel ervan nooit aan. Dit kan schade of persoonlijk letsel tot gevolg hebben.

- a. Trekker
- b. Trekkerbeveiliging vergrendeling-uit
- c. Contactschakelaar
- d. Diepteafstellingswiel
- e. Indicatielampje gering vermogen accu & vastlopen
- f. Vrijgaveknop bij vastlopen
- g. Magazijn
- h. Grendel aanduwmechanisme
- i. Standenkeuzeschakelaar
- j. Roterende balk-/riemhaak
- k. Geïntegreerde inbussleutel
- l. Accu
- m. Niet-krassende tip
- n. Snelheidskeuzeschakelaar

BEDOELD GEBRUIK

De snoerloze constructietackers DCN692 en DCN695 zijn ontworpen voor het in houten werkstukken schieten van nagels/nieten.

De snoerloze framing-tacker DCN692 is ontworpen voor de stand sequentieel/stoot (niet-sequentieel). Deze tacker is ontworpen voor de stand sequentieel/stoot **MAG NIET** worden gebruikt voor stellingmateriaal, trappen, ladders of een op een ladder gelijkende constructie, bijv. raamwerk voor daken. Zie voor vrijstellingen voor deze bepalingen de in uw land geldende voorschriften voor de werklocatie.

De snoerloze framing-tacker DCN695 is ontworpen voor uitsluitend sequentieel gebruik, in de standaard sequentiële stand, of in de stand RapidCycle™ sequentieel voor sneller tacken. Tackers die zijn ontworpen voor alleen de stand sequentieel **MOGEN** worden gebruikt voor stellingmateriaal, trappen, ladders of op een ladder gelijkende constructie, bijv. raamwerk voor daken.

GEBRUIK ZE NIET bij natte omstandigheden of in de aanwezigheid van ontvlambare vloeistoffen of gassen.

De accutackers zijn professioneel elektrisch gereedschap.

LAAT GEEN kinderen in contact met het gereedschap komen. Toezicht is vereist als onervaren gebruikers dit gereedschap bedienen.

- Dit product is niet bedoeld voor gebruik door personen (waaronder kinderen) die verminderde fysieke, sensorische of psychische vermogens hebben of die het ontbreekt aan ervaring en/of kennis of bekwaamheden, als dat niet gebeurt onder toezicht van een persoon die verantwoordelijk is voor hun veiligheid. Kinderen mogen nooit alleen worden gelaten met dit product zodat ze ermee zouden kunnen spelen.

Elektrische veiligheid

De elektrische motor is slechts voor één voltage ontworpen. Controleer altijd of het voltage van de accu overeenkomt met het voltage op het typeplaatje. Zorg er ook voor dat het voltage van uw oplader overeenkomt met dat van uw stroomvoorziening.



Uw DEWALT oplader is dubbel geïsoleerd in overeenstemming met EN 60335; daarom is geen aarding nodig.

Als het stroomsnoer is beschadigd, moet het worden vervangen door een speciaal geprepareerd snoer dat leverbaar is via het DEWALT servicecentrum.

Een verlengsnoer gebruiken

U dient geen verlengsnoer te gebruiken, tenzij dit absoluut noodzakelijk is. Gebruik een goedgekeurd verlengsnoer dat geschikt is voor de stroominvoer van uw oplader (zie **Technische gegevens**). De minimale geleidergrootte is 1 mm²; de maximale lengte is 30 m.

Als u een haspel gebruikt, dient u het snoer altijd volledig af te rollen.

ASSEMBLAGE EN AANPASSINGEN



WAARSCHUWING: Verwijder altijd eerst de accu voordat u het toestel monteert of afstelt. Vergrendel altijd het gereedschap voordat u de accu insteekt of verwijdert.



WAARSCHUWING: Gebruik uitsluitend DEWALT accu's en opladers.

De accu in het Gereedschap Plaatsen of Eruit Verwijderen (afb. 2)



WAARSCHUWING: Beperk het gevaar op ernstig persoonlijk letsel tot een minimum: vergrendel het gereedschap en neem de accu los, voordat u een aanpassing uitvoert of hulpstukken of accessoires verwijdert/installeert. Wanneer het apparaat per ongeluk wordt gestart, kan dat letsel tot gevolg hebben.

OPMERKING: Controleer dat uw accu (l) geheel is opgeladen. De geleverde accu's zijn niet altijd volledig geladen.

DE ACCU IN DE HANDGRIEP VAN HET GEREEDSCHAP PLAATSEN

1. Richt de inkeping in de handgreep van het gereedschap uit met de accu (l).
2. Schuif de accu stevig in de handgreep totdat u het slot hoort dicht klikken.

DE ACCU UIT HET GEREEDSCHAP VERWIJDEREN

1. Druk op de ontgrendelknop (o) en schuif de accu uit de handgreep van het gereedschap.
2. Plaats de accu in de acculader zoals beschreven in de paragraaf over de acculader in deze gebruiksaanwijzing.

ACCU'S MET VERMOGENMETER (AFB. 2, 2A)

Er zijn DEWALT-accu's met een vermogenmeter en deze bestaat uit drie groene LED-lampjes die een aanduiding geven van de hoeveelheid lading die de accu nog heeft.

U kunt de vermogenmeter activeren door de knop (p) van de vermogenmeter ingedrukt te houden. Een combinatie van de drie groene LED-lampjes gaat branden en dat geeft een aanduiding van de hoeveelheid lading die de accu nog heeft. Wanneer de lading in de accu onder het bruikbare niveau ligt, gaat de vermogenmeter niet branden en moet de accu worden opgeladen.

OPMERKING: De brandstofmeter geeft slechts een indicatie van de hoeveelheid lading die de accu nog heeft. De meter geeft geen aanwijzingen over de functionaliteit van het gereedschap en is onderhevig aan schommelingen afhankelijk van productcomponenten, temperatuur en de toepassing door de eindgebruiker.

OPMERKING: Berg het gereedschap niet op met de accu erin. Voorkom beschadiging van de accu en zorg ervoor dat de accu zo lang mogelijk meegaat, berg de accu's op, op een koele, droge plaats, buiten het gereedschap en de lader.

De roterende balk-/riemhaak (afb. 6)

De balk-/riemhaak (j) kan gemakkelijk rechts of links van het gereedschap worden geplaatst voor links- of rechtshandige gebruikers.

Als u de haak helemaal niet wilt gebruiken, kunt u deze naar de voor- of achterzijde van de onderzijde van de handgreep draaien.

Het Gereedschap Opladen (afb. 4)



WAARSCHUWING: Vergrendel altijd het gereedschap in de uit-stand en neem de accu los voordat u hechtmateriaal plaatst of uitneemt.

1. Zet de van een veer voorziene grendel van het aanduwmechanisme (h) vast door deze naar de onderzijde van het magazijn te schuiven.
2. Selecteer de juiste rolnagels. (Zie **Technische Gegevens.**) DEWALT adviseert u altijd hechnagels van het merk DEWALT te gebruiken.



WAARSCHUWING: Aangezien accessoires die niet door DEWALT zijn aangeboden niet met dit product zijn getest, kan het gebruik van dergelijke accessoires met dit gereedschap gevaarlijk zijn. Om het risico op letsel te verminderen dient u uitsluitend door DEWALT aanbevolen accessoires met dit product te gebruiken.

3. Plaats de rolnagels in het laadslot aan de zijkant van het magazijn. Let erop dat het bevestigingsmateriaal op z'n kop het spijkerkanaal doorloopt.
4. Sluit het magazijn door de grendel van het aanduwmechanisme los te maken. Laat de grendel voorzichtig naar voren schuiven zodat de strook spijkers/nieten vast komt te zitten.

Uitschakeling bij leeg magazijn.

De tacker is voorzien van een functie voor uitschakeling wanneer de nieten/spijkers opraken en deze functie verhindert dat het gereedschap werkt wanneer het magazijn bijna leeg is. Wanneer er nog zo'n 7 tot 9 nieten/spijkers in het magazijn over zijn, treedt de vergrendeling voor een leeg magazijn in werking. Raadpleeg **Het gereedschap laden** voor het laden van een strook aaneengehechte spijkers.

NEDERLANDS

OPMERKING: Als veel kracht op het gereedschap wordt uitgeoefend, kan de vergrendeling worden opgeheven. Dit voorkomt dat het gereedschap beschadigd raakt, wanneer het valt.

De inslagdiepte afstellen (afb. 5)

U kunt de inslagdiepte afstellen met het diepteafstellingswiel.

1. Als u de niet/spijker minder diep wilt inslaan, draait u het diepteafstellingswiel (d) naar links, in de richting van het pictogram van de ondiepe spijker.
2. Als u de niet/spijker dieper wilt inslaan, draait u het diepteafstellingswiel (d) naar rechts, in de richting van het pictogram van de diepere spijker.

De werkstand selecteren (afb. 1)

DCN692

U selecteert de sequentiële werkstand door de standselectieschakelaar (i) zo te schuiven dat het pictogram met de enkele spijker zichtbaar wordt (/).

U selecteert de snelvuurwerkstand door de standselectieschakelaar (i) zo te schuiven dat het pictogram met de drie spijkers zichtbaar wordt (//).

OPMERKING: De maximale kracht voor het slaan van lange nieten/spijkers wordt bereikt in sequentiële stand, dus u kunt bij het slaan van langer hechtmateriaal beter het gebruik van de stootstand beperken.

DCN695

U selecteert de sequentiële stand door de standselectieschakelaar (i) zo te schuiven dat het pictogram van de enkele pijl (/) zichtbaar wordt.

U selecteert de sequentiële werkstand RapidCycle™ door de standselectieschakelaar (i) zo te schuiven dat het pictogram van de dubbele pijl (//) zichtbaar wordt.

OPMERKING: De tacker zal in de sequentiële stand RapidCycle™ minder lang op een volle accu werken dan in de standaard sequentiële stand. Laat u het gereedschap in de standaard sequentiële stand staan, dan werkt het het langst op een volle accu.

Snelheidskeuze (Afb. 1)

Deze tacker is voorzien van een snelheidskeuzeschakelaar voor twee snelheden (n), die zich op de voet bevindt.

- Kies voor kortere nagels snelheid 1 door de schakelaar in meest linkse positie te zetten.

- Kies voor langere nagels en veeleisender toepassingen snelheid 2 door de schakelaar in meest rechtse positie te zetten.

Als nagels niet diep genoeg worden geslagen in instelling 1, zult u misschien moet overschakelen naar instelling 2 zodat meer aandrijfkraft vrijkomt.

OPMERKING: Het afvuren van nagels die minder dan 71 mm lang zijn, in snelheidsinstelling 2 zal leiden tot uitzonderlijk veel slijtage aan uw gereedschap en zal misschien al snel tot storingen leiden.

Snelheidsinstelling	Voordeel	Toepassing	Typische nagel-lengte
2	Vermogen langere nagels in te slaan	Regelwerk	71 – 90 mm
		Verbindingen	
		Balken	
		Hout-constructies	
1	Langere levensduur van gereedschap, accu gaat langer mee, hogere inslagsnelheid, minder terugslag	Vloerenwerk	50 – 70 mm
		Bekleding	
		Afrastering	
		Beschotwerk	
		Bekisting	

BEDIENING

Instructies voor Gebruik



WAARSCHUWING: Houd u altijd aan de veiligheidsinstructies en van toepassing zijnde voorschriften. Er kunnen ter plaatse voorschriften voor de werkplek gelden die het gebruik van de stootstand voor bepaalde toepassingen verbieden.



WAARSCHUWING: Om het gevaar op ernstig persoonlijk letsel te verminderen, zet u het gereedschap uit en ontkoppelt u de accu, voordat u enige aanpassing maakt of hulpstukken of accessoires verwijdt/installeert. Het onbedoeld opstarten kan letsel veroorzaken.

Juiste Positie van de Handen (afb. 7)



WAARSCHUWING: Om het risico op ernstig persoonlijk letsel te verminderen, dient u **ALTIJD** de handen in de juiste positie te hebben, zoals afgebeeld.



WAARSCHUWING: Om het risico op ernstig persoonlijk letsel te verminderen, houdt u het **ALTIJD** stevig vast, anticiperend op een plotseling reactie.

Voor de juiste handpositie zet u één hand op de hoofdhandgreep (r), zoals wordt afgebeeld.

Het Gereedschap Voorbereiden (afb. 1)

1. Neem de accu (l) uit het gereedschap en controleer dat het gereedschap is vergrendeld in de uit-stand.
2. Verwijder alle spijkers uit het magazijn (g).
3. Controleer of het contactmechanisme (c) vrij kan bewegen.
4. Plaats de spijkers weer in het magazijn.
5. Plaats de accuset.



WAARSCHUWING: Gebruik het werktuig niet als het contactmechanisme of de nagelschuiver niet vrij kunnen bewegen.

OPMERKING: NOOIT smeermiddelen of schoonmaakmiddelen in het werktuig spuiten of op een andere manier aanbrengen. Dit kan een grote invloed hebben op de levensduur en de prestatie van het werktuig.



Het gereedschap inwerken

N.B. Dit gereedschap moet gedurende enige tijd op beperkt vermogen worden gebruikt voordat het op volle kracht kan werken, omdat er onderdelen zijn op elkaar moeten inwerken. Het kan zijn dat het gereedschap gedurende deze tijd lange nagels niet altijd geheel inslaat.

Na het inslaan van 500 tot 1000 nagels moet het gereedschap wel zijn ingewerkt en op volle kracht kunnen werken.

Het gereedschap in werking stellen (afb. 1)

Het gereedschap kan in twee standen worden gebruikt: sequentiele actie en snelvuur.

OPEENVOLGENDE ACTIEMODUS

De opeenvolgende actiemodus wordt gebruikt om intermitterend te nagelen als erg nauwkeurige plaatsing gewenst is. Zo wordt ook de maximale afgifte van vermogen bereikt voor het slaan van de langste nieten/spijkers.

1. Selecteer met de standselectieschakelaar (i) of (/) or (◀).
2. Hef de veiligheidsvergrendeling van de trekker (b) op.
3. Duw het contactmechanisme (c) tegen het werkoppervlak.
4. Haal de trekkerknop (a) over om het werktuig te activeren.
5. Maak de trekker los en neem de tacker van het werkoppervlak.
6. Herhaal de stappen 3–5 voor het in gereedheid brengen van de volgende niet/spijker.

SNELVUURWERKING (DCN692)

De stootactie wordt gebruikt voor het snel slaan van nieten op vlakke, stationaire oppervlakken en deze stand is in het algemeen het meest geschikt voor het slaan van kortere nieten/spijkers.

1. Gebruik de methodeselectieknop (i) om de stotende actiemodus te kiezen (//).
2. Hef de veiligheidsvergrendeling van de trekker (b) op.
3. Om één enkele nagel te slaan, gebruikt u het werktuig zoals omschreven voor de opeenvolgende actie:
 - a. Duw het contactmechanisme (c) tegen het werkoppervlak.
 - b. Haal de trekkerknop (a) over om het werktuig te activeren. Elke keer dat u de trekkerknop gebruikt met het contactmechanisme tegen het werkoppervlak gedrukt, zal er één nagel geslagen worden.
4. Om meerdere nagels te slaan, drukt u de trekkerknop (a) in en houdt deze ingedrukt, en drukt dan het contactmechanisme (c) herhaaldelijk tegen het werkoppervlak.



WAARSCHUWING: Houd niet de trekker ingedrukt wanneer u het gereedschap niet gebruikt. Houd de veiligheidsvergrendeling van de trekker (b) in de vergrendelde stand zodat wordt voorkomen dat het gereedschap per ongeluk in werking wordt gesteld, wanneer u het niet gebruikt.

5. Wanneer u wisselt tussen de werkstand Sequentieel en de werkstand Snelvuur, zult u misschien de slagdiepte moeten afstellen. Raadpleeg **De slagdiepte afstellen** voor instructies.

STAND RAPIDCYCLE™ (DCN695)

De stand RapidCycle™ is ideaal voor wanneer de gebruiker vele nagels achtereen afvuurt en zich snel moet kunnen bewegen. Het gereedschap werkt in volledige sequentiële stand maar de motor bereidt zich onmiddellijk na het afvuren voor op de volgende nagel zodat de motor zo min mogelijk tijd verliest met op snelheid komen.

1. Selecteer met de standselectieschakelaar (i) de stand RapidCycle™ (◀◀).
2. Hef de veiligheidsvergrendeling van de trekker (b) op.
3. U kunt een enkele nagel afvuren door het gereedschap te bedienen zoals bij de sequentiële werking wordt beschreven.
 - a. Duw het contactmechanisme (c) tegen het werkoppervlak.
 - b. Haal de trekker (a) over en stel het gereedschap in werking. (U zult horen dat de motor sneller gaat draaien nadat de nagel is afgevuurd).
4. U kunt meerdere nagels afvuren door de aanwijzingen in punt 3 hierboven te herhalen. Vuurt u niet een nagel af binnen 2 seconden na de laatste, zal de motor langzamer gaan draaien en tot stilstand komen.

Vergrendeling van de trekker gebruiken (afb. 3)

Iedere DEWALT tacker is voorzien van een vergrendeling van de trekker (b) die, wanneer u deze naar rechts duwt, zoals Afbeelding 3 laat zien, voorkomt dat het gereedschap een niet/spijker afvuurt doordat de trekker wordt vergrendeld en de aandrijving van de motor wordt onderbroken.

Wanneer u de vergrendeling van de trekker naar links duwt, is het gereedschap volledig klaar voor gebruik. De vergrendeling van de trekker moet altijd in de vergrendelde stand staan, wanneer u het gereedschap afstelt of wanneer het gereedschap niet direct in gebruik is.

Niet-krassende tip (afb. 1)

Wanneer u dit gereedschap gebruikt op materialen die u niet wilt beschadigen, zoals houten afwerkingsmaterialen, gebruik dan de kunststof niet-krassende tip (m) over de contactschakelaar (c).

OPMERKING: Voor een maximale inslagdiepte, vooral bij lange nagels, moet de niet-krassende afdekking worden verwijderd.

LED-indicatielampje (afb. 1)

Uw tacker is voorzien van twee LED-indicatielampjes (e), die zich aan de achterzijde van het gereedschap, vlak onder de zwarte kap, bevinden. Raadpleeg altijd **Oplossen van problemen** voor verdere instructies.

	— — — —	GERING VERMOGEN ACCU Vervang de accu door een opgeladen exemplaar.
	• • • • • • • •	HETE ACCU Laat de accu afkoelen of vervang de accu door een koel exemplaar.
	— — — —	VASTGELOPEN Draai de vrijgaveknop bij vastlopen zodat het gereedschap weer kan worden gebruikt. Raadpleeg Vrijgave bij vastlopen .
	— — — —	GEREEDSCHAP HEET GEWORDEN Laat het gereedschap afkoelen voordat u het weer gebruikt.
	— — — — • • • • • • • • of een andere combinatie.	FOUT Reset het gereedschap door de accu uit te nemen en weer te plaatsen of door de Aan/Uit-vergrendeling in- en weer uit te schakelen. Als de foutcode blijft terugkomen, breng het gereedschap dan naar een officieel erkend DEWALT-servicecentrum.

Vrijgave bij vastlopen (afb. 1, 3)

Als de tacker wordt gebruikt voor een zware toepassing waarbij alle in de motor beschikbare energie wordt gebruikt voor het inslaan van nieten/spijkers, kan het gereedschap vastlopen. Het aandrijfblad heeft niet de gehele aandrijfcyclus voltooid en vastloopindicator (e) knippert. Draai vrijgaveknop bij vastlopen (f) op het gereedschap en het mechanisme komt vrij. Als het aandrijfblad niet automatisch terugkeert in de uitgangspositie, ga dan verder naar **Een vastgelopen niet/spijker verwijderen**. Als de unit blijft vastlopen, kijk dan

welke stand is geselecteerd en kijk naar de lengte van de nieten/spijkers zodat u er zeker van kunt zijn dat deze niet te licht zijn voor de toepassing.

Als het gereedschap steeds vastloopt, kijk dan nog eens goed naar de keuze van de snelheid. Afhankelijk van de toepassing zult u misschien een andere snelheid moeten instellen.

Een vastgelopen nagel verwijderen (afb. 1, 3)

Als een niet/nagel komt vast te zitten in het neusgedeelte, knippert het vastloop-indicatielampje (e).

OPMERKING: Het vastlopen kan het gevolg zijn van vuil in het neuskanaal. Controleer dit en verwijder onmiddellijk eventueel aanwezig vuil zoals hieronder wordt uiteengezet als u merkt dat het gereedschap niet goed functioneert.

1. Haal de accu uit het gereedschap en schakel de veiligheidsvergrendeling van de trekker in (b).
2. Zet de van een veer voorziene grendel van het aanduwmechanisme (h) vast door deze naar de onderzijde van het magazijn te schuiven en haal de strook nieten/spijkers uit het gereedschap.
3. Maak met de meegeleverde inbusleutel (k) de twee inbusbouten (q) aan de bovenzijde van het magazijn los.
4. Draai het magazijn (g) naar voren.
5. Verwijder de vastgelopen/gebogen niet/spijker, zo nodig met een tang. Verwijder zo nodig vuil uit het nagelkanaal.
6. Als het aandrijfblad omlaag staat, draai dan de vrijgaveknop bij vastlopen (f) aan de bovenzijde van de tacker.

OPMERKING: Als het aandrijfblad niet wordt gereset, wanneer u de vrijgaveknop bij vastlopen draait, zult u misschien het blad met behulp van een lange schroevendraaier moeten resetten.

7. Draai het magazijn terug in de stand onder de neus van het gereedschap en zet de inbusbouten (q) vast.

8. Zet de accu weer in.

OPMERKING: Het gereedschap zal zichzelf uitschakelen en het kan pas worden gereset als de accu is uitgenomen en weer is ingezet.

9. Zet de nieten/spijkers weer in het magazijn (raadpleeg **Het Gereedschap laden**).

10. Hef de vergrendeling van het aanduwmechanisme (h) op.

11. Schakel de veiligheidsvergrendeling van de trekker (b) uit wanneer u de tacker weer kunt gebruiken.

Laat, als er vaak nieten/spijkers in het neusgedeelte vastlopen, het gereedschap nazien door een officieel DEWALT-servicecentrum.

ONDERHOUD

Uw DEWALT gereedschap op stroom is ontworpen om gedurende een lange tijdsperiode te functioneren met een minimum aan onderhoud. Het continu naar bevrediging functioneren hangt af van de juiste zorg voor het gereedschap en regelmatig schoonmaken.



WAARSCHUWING: Om het gevaar op ernstig persoonlijk letsel te verminderen, zet u het gereedschap uit en ontkoppelt u de accu, voordat u enige aanpassing maakt of hulpstukken of accessoires verwijdert/installeert. Het onbedoeld opstarten kan letsel veroorzaken.

Aan de lader en de accu kan geen onderhoud worden verricht. Er zitten binnen in het apparaat geen onderdelen die onderhoudswerkzaamheden vereisen.



Smering

Uw elektrische gereedschap heeft geen aanvullende smering nodig.

OPMERKING: NOOIT

smeermiddelen of schoonmaakmiddelen in het werktuig spuiten of op een andere manier aanbrengen. Dit kan een grote invloed hebben op de levensduur en de prestatie van het werktuig.



Reiniging



WAARSCHUWING: Blaas vuil en stof uit de hoofdbehuizing met droge lucht, zo vaak u ziet dat vuil zich in en rond de luchtopeningen ophoopt. Draag goedgekeurde oogbescherming en een goedgekeurd stofmasker als u deze procedure uitvoert.



WAARSCHUWING: Gebruik nooit oplosmiddelen of andere bijtende

NEDERLANDS

chemicaliën voor het reinigen van niet-metalen onderdelen van het gereedschap. Deze chemicaliën kunnen het materiaal dat in deze onderdelen is gebruikt verzwakken. Gebruik een doek die uitsluitend met water en milde zeep is bevochtigd. Zorg dat er nooit enige vloeistof in het gereedschap komt; dompel nooit enig onderdeel van het gereedschap in een vloeistof.

SCHOONMAAKINSTRUCTIES LADER



WAARSCHUWING: Gevaar voor elektrische schok. Ontkoppel de oplader van de wisselstroomvoorziening voordat u deze gaat reinigen. Vuil en vet kunnen van de buitenzijde van de acculader worden verwijderd met een doek of een zachte, niet-metalen borstel. Gebruik geen water of schoonmaakmiddelen.

Optionele accessoires



WAARSCHUWING: Aangezien accessoires die niet door DEWALT zijn aangeboden niet met dit product zijn getest, kan het gebruik van dergelijke accessoires met dit gereedschap gevaarlijk zijn. Om het risico op letsel te verminderen dient u uitsluitend door DEWALT aanbevolen accessoires met dit product te gebruiken.

Neem contact op met uw leverancier voor verdere informatie over de geschikte accessoires.

DCN6901 VERVANGINGSPAKKET CONTRAVEER (AFB. 8A-8E)

Na verloop van tijd zullen de retourveren van het aandrijfblad versleten raken en zullen uiteindelijk moeten worden vervangen. Het zal duidelijk worden dat de veren moeten worden vervangen wanneer het aandrijfblad niet na iedere slag terugkeert in de uitgangspositie. U kunt dit controleren door het magazijn te openen zoals in het gedeelte **Een vastgelopen nagel verwijderen** wordt uitgelegd en als de veren zijn versleten, kunt u het aandrijfblad in het nagelkanaal heen en weer bewegen zonder dat er veel weerstand is.

Het gereedschap is zo ontworpen dat het niet moeilijk is de retourveren in minder dan 5 minuten ter plaatse te vervangen met behulp van het accessoire DCN6901-XJ.



WAARSCHUWING: Lees voor uw eigen veiligheid de instructiehandleiding voordat u een accessoire in gebruik neemt. Als u deze aanwijzingen niet in acht neemt,

kan dat leiden tot persoonlijk letsel en ernstige beschadiging van het gereedschap en het accessoire. Gebruik, wanneer u onderhoud aan dit gereedschap verricht, uitsluitend identieke vervangende onderdelen.

OPMERKING: Alle

mechanische onderdelen van het veervervangingspakket worden getoond zodat u kunt zien wat het pakket inhoudt en kunt controleren of het pakket compleet is. Het pakket bevat ook Loctite dat u in stap 9 moet gebruiken. Zie afbeelding 8e.

GEBROKEN CONTRAVEREN VERVERGEN:

OPMERKING: Veren moeten per paar worden vervangen, gebruik alleen het juiste veervervangingspakket van DEWALT-accessoires.

1. Draai met de geleverde sleutel (k) de twee schroeven (aa) aan weerszijde van de unit los. Zie afbeelding 8a.
2. Neem het contrasysteem (bb) uit de unit. Zie afbeelding 8b.
3. Schuif de veerrailklem (cc) van de veerrail (dd). Zie afbeelding 8c.
4. Draai en verwijder de Veerbumper (ee) en verwijder de ring (ff) en de contraveer (gg). Zie afbeelding 8c.
5. Monteer de nieuwe contraveer en ring op de veerrail (dd). Draai de veer, terwijl u deze met de ring samendrukt bij het tegenovergestelde uiteinde van de rail, op de veerbumper, tot voorbij de groef (hh) voor de klem van de veerrail.
6. Monteer de nieuwe klem van de veerrail stevig en plaats de bumper tegen de klem.
7. Herhaal stappen 3 – 6 voor de tweede veer.

OPMERKING: Controleer dat het profiel terugkeert door het profiel over de veerrail te schuiven en los te laten. Het moet terugkeren door de kracht van de veren.

8. Schuif het contrasysteem (bb) terug in de unit. Zie afbeelding 8d. Het is belangrijk dat het contrasysteem pas terugschroeft in de unit, wanneer u hebt nagegaan dat het profiel is uitgelijnd met het vlieg wiel. U kunt dit doen door een accu aan te sluiten en vervolgens de neus van de unit even tegen een werkbank of een hard oppervlak te duwen. Hierdoor moet de motor gaan draaien.

OPMERKING: Wanneer het profiel en het vliegwiel goed zijn uitgelijnd, hoort u het toerental van de motor teruggelopen. Als het profiel en het vliegwiel niet goed zijn uitgelijnd, zal de motor misschien niet starten, zal de snelheid van de motor misschien veel sneller afnemen dan normaal, wat gepaard gaat met een luid schurend geluid van de unit. Verwijder het contrasysteem en plaats het opnieuw, als dat gebeurt.

9. Open, wanneer het contrasysteem eenmaal goed op zijn plaats zit, het geleverde zakje Loctite®* en breng een kleine hoeveelheid aan op de draad van de twee schroeven (aa) en monteer de twee schroeven weer met de sleutel en zet ze stevig vast. Zie afbeelding 8e.



WAARSCHUWING: DE INHOUD VAN DE ZAKJES LOCTITE® KAN DE OGEN, DE HUID EN HET ADEMHALINGSSYSTEEM IRRITEREN. GEBRUIK NA OPENING DE GEHELE INHOUD. Adem de dampen niet in. Zorg ervoor dat het niet in uw ogen, op uw huid of op uw kleding komt. Alleen gebruiken in een goed geventileerde ruimte. Buiten bereik van kinderen houden.

EERSTE-HULPBEHANDELING

Bevat polyglycol-dimethacrylaat, polyglycol-oleaat propyleen-glycol, titanium-dioxide en cumeen-hydroperoxide. Schakel bij inslikking onmiddellijk het Poison Control Center (het antgiftcentrum) of een arts in. Wek niet braken op. Breng iemand die dampen heeft ingeademd naar een plaats met frisse lucht. Spoel gedurende 15 minuten met water bij aanraking met de ogen. Roep medische hulp in. Spoel goed met water bij aanraking met de huid. Trek kleding uit bij aanraking met kleding.



WAARSCHUWING: Test de unit altijd door korte spijkers in zachte hout te schieten, zodat u zeker weet dat het gereedschap goed werkt. Werkt het gereedschap niet goed, neem dan onmiddellijk contact op met een erkend DEWALT-servicecentrum.

*Loctite® is een gedeponeerd handelsmerk van Henkel Corp.

Bescherming van het milieu



Gescheiden afvalinzameling. Dit product mag niet bij het normale huishoudelijke afval worden aangeboden.

Als u op een dag bemerkt dat uw DEWALT product vervangen dient te worden of dat u er verder geen gebruik meer van maakt, mag u het niet als normaal huishoudelijk afval aanbieden. Bied dit product aan bij de gescheiden afvalinzameling.



Gescheiden inzameling van gebruikte producten of verpakkingen maakt het mogelijk dat materiaal kan worden gerecycled en nogmaals gebruikt. Het hergebruik van gerecycled materiaal helpt milieuvuiling te voorkomen en vermindert de vraag naar grondstoffen.

Plaatselijke bepalingen voorzien mogelijk in de gescheiden inzameling van elektrische producten uit een huishouden, op stedelijke inzamelingspunten of bij de detailhandelaar waar u een nieuw product aanschaft.

DEWALT heeft een faciliteit voor het verzamelen van recycelen van DEWALT producten als ze eenmaal het einde van hun levensduur hebben bereikt. Stuur om van deze service gebruik te maken uw product a.u.b. terug naar iedere erkende reparateur die namens ons de verzameling op zich neemt.

U kunt de locatie van de erkende reparateur die het dichtste bij u in de buurt is opzoeken door contact op te nemen met uw plaatselijke DEWALT kantoor zoals vermeld in deze handleiding. Een lijst van erkende DEWALT reparateurs en volledige details over onze after sales service zijn ook te vinden op internet via: www.2helpU.com.



Herlaadbare accu

Deze duurzame accu moet herladen worden als hij niet krachtig genoeg blijkt tijdens het uitvoeren van klussen die daarvoor vlot verliepen. Aan het einde van zijn technische levensduur dient u dit werktuig weg te gooien met respect voor het milieu:

- Gebruik de accu helemaal op en verwijder deze vervolgens uit het werktuig.
- Li-Ion-cellen recyclebaar. Breng ze terug bij uw leverancier of naar het milieupark bij u in de buurt. De ingezamelde accu's zullen worden gerecycled of op juiste wijze tot afval worden verwerkt.

GARANTIE

DEWALT vertrouwt op de kwaliteit van zijn producten en biedt professionele gebruikers van het product een uitstekende garantie. Deze garantieverklaring is een aanvulling op uw contractuele rechten als een professionele gebruiker of uw wettelijke rechten als een particuliere, niet-professionele gebruiker, en is op geen enkele wijze van invloed op deze rechten. De garantie is geldig binnen het grondgebied van de Lidstaten van de Europese Unie en de Europese Vrijhandelszone.

• 30 DAGEN NIET GOED GELD TERUG GARANTIE •

Als u niet geheel tevreden bent over de prestaties van uw DEWALT-gereedschap, kunt u dit compleet met de originele onderdelen, zoals u het hebt aangekocht, binnen 30 dagen, gewoon terugbrengen bij het verkooppunt en omruilen voor een ander stuk gereedschap of tegen restitutie van het aankoopbedrag. Het product mag niet in onredelijke mate zijn versleten en u dient een aankoopbewijs te overleggen.

• EEN JAAR VOLLEDIGE GARANTIE •

Als uw DEWALT-product defect raakt als gevolg van het gebruik van verkeerde materialen of onjuiste constructie binnen 12 maanden na de datum van aankoop, garandeert DEWALT alle defecte onderdelen gratis te vervangen of – naar onze beoordeling – het apparaat gratis te vervangen, op voorwaarde dat:

- Het product niet verkeerd gebruikt is;
- Er geen reparaties zijn ondernomen door niet-geautoriseerde personen;
- U een aankoopbewijs kunt overleggen;
- Het product compleet met alle originele onderdelen wordt geretourneerd.

De garantie geldt niet voor onderdelen die aan slijtage onderhevig zijn. Deze onderdelen zijn: het aandrijfblad, de tegendrukveren van het aandrijfblad en de rubberen stootblokken.

Als u aanspraak wilt maken op de garantie, neem dan contact op met uw leverancier of zoek het officiële DEWALT-servicecentrum bij u in de buurt in de DEWALT-catalogus of neem contact op met het DEWALT-kantoor op het adres dat wordt vermeld in deze handleiding. Een lijst van officiële DEWALT-servicecentra en volledige details over onze after-sales-service zijn ook te vinden op internet via: **www.2helpU.com**.

GIDS OPLOSSEN VAN PROBLEMEN

VEEL VAN DE PROBLEMEN DIE ZICH VOORDOEN KUNNEN GEMAKKELIJK WORDEN OPGELOST DOOR MIDDEL VAN ONDERSTAANDE TABEL.

Neem voor ernstiger problemen en problemen die zich blijven voordoen contact op met de officiële DEWALT-reparateur bij u in de buurt, of neem contact op met het DEWALT-kantoor op het adres dat in deze handleiding wordt vermeld.



WAARSCHUWING: *Beperk het risico van ernstig persoonlijk letsel, neem ALTIJD de accu los van het gereedschap voordat u reparaties gaat uitvoeren.*

SYMPTOOM	ORZAAK	OPLOSSING
Motor loopt niet terwijl u de trekker ingedrukt houdt	Vergrendeling van de trekker is ingeschakeld	Hef de vergrendeling van de trekker op.
	Gereedschap is vastgelopen, waardoor de motor niet kan roteren	Draai vrijgaveknop bij vastlopen op het gereedschap en het mechanisme komt vrij. Als het aandrijfblad niet in de uitgangspositie terugkeert, verwijder dan de accu en duw met de hand het aandrijfblad terug in de uitgangspositie.
	Gereedschap staat in de sequentiële stand	Druk eerst de contactschakelaar in en stel het gereedschap in werking of schakel over naar de stand Snelvuren (alleen DCN692).
	De interne elektronica van het gereedschap moet worden gereset	Neem de accu uit, wacht 3 seconden en zet de accu weer in.
	Motor komt tot stilstand na 5 seconden	Normale werking, laat schakelaar vrijkomen en druk opnieuw in.
	Aansluitpunten zijn vuil of beschadigd	Ga naar een officiële DEWALT-reparateur.
	Beschadigde interne elektronica	Ga naar een officiële DEWALT-reparateur.
	Beschadigde trekker	Ga naar een officiële DEWALT-reparateur.
	Accu is heet	Laat de accu afkoelen of vervang de accu door een koel exemplaar.
	Gereedschap is heet	Laat het gereedschap afkoelen voordat u het weer gebruikt.

GIDS OPLOSSEN VAN PROBLEMEN (vervolg)

SYMPTOOM	OORZAAK	OPLOSSING
Motor loopt niet terwijl de contactschakelaar is ingedrukt	Vergrendeling van de trekker is ingeschakeld	Hef de vergrendeling van de trekker op.
	Vergrendeling bij leeg magazijn in werking getreden, waardoor de contactschakelaar zich niet vrij kan verplaatsen	Laad meer nieten/spijkers in het magazijn.
	Gereedschap is vastgelopen, waardoor de motor niet kan roteren	Draai vrijgaveknop bij vastlopen op het gereedschap en het mechanisme komt vrij. Als het aandrijfblad niet in de uitgangspositie terugkeert, verwijder dan de accu en duw met de hand het aandrijfblad terug in de uitgangspositie.
	Verbogen contactschakelaar	Ga naar een officiële DEWALT-reparateur.
	Motor komt tot stilstand na 5 seconden	Normale werking, laat contactschakelaar vrijkomen van het werkstuk en druk opnieuw in.
	Aansluitpunten zijn vuil of beschadigd	Ga naar een officiële DEWALT-reparateur.
	Beschadigde interne elektronica	Ga naar een officiële DEWALT-reparateur.
	Beschadigde trekker	Ga naar een officiële DEWALT-reparateur.
	Accu is heet	Laat de accu afkoelen of vervang de accu door een koel exemplaar.
Gereedschap is heet	Laat het gereedschap afkoelen voordat u het weer gebruikt.	
Gereedschap werkt niet (motor loopt maar schiet geen nieten/spijkers af)	Vergrendeling bij leeg magazijn in werking getreden, waardoor de contactschakelaar zich niet vrij kan verplaatsen	Laad nieten/spijkers in het magazijn.
	Gering accuvermogen of beschadigde accu	Controleer laadniveau als accu laadtoestand toont. Laad accu op of vervang de accu, als dat nodig is.
	Vastgelopen niet/spijker / aandrijfblad niet teruggekeerd in uitgangspositie	Neem accu uit, haal vastgelopen niet/spijker uit, beweeg de vrijgaveknop bij vastlopen heen en weer, (duw zo nodig zelf het aandrijfblad omhoog), zet de accu weer in.
	Beschadigd aandrijfblad/retourmechanisme	Vervang aandrijfblad/retourmechanisme. Ga naar een officiële DEWALT-reparateur.
	Vastgelopen intern mechanisme	Ga naar een officiële DEWALT-reparateur.
	Beschadigde interne elektronica	Ga naar een officiële DEWALT-reparateur.
Motor start wel, maar maakt veel lawaai	Vastgelopen niet/spijker en aandrijfblad zit vast in onderste stand	Verwijder met behulp van de vrijgaveknop bij vastlopen vastgelopen nieten/spijkers en breng zo nodig zelf het aandrijfblad terug in de uitgangspositie.
	Beschadigd aandrijfblad/retourmechanisme	Vervang aandrijfblad/retourmechanisme. Ga naar een officiële DEWALT-reparateur.

GIDS OPLOSSEN VAN PROBLEMEN (vervolg)

SYMPTOOM	OORZAAK	OPLOSSING
Aandrijfblad blijft in de onderste stand vastzitten	Vastgelopen niet/spijker en aandrijfblad zit vast in onderste stand	Verwijder met behulp van de vrijgaveknop bij vastlopen vastgelopen nieten/spijkers en breng zo nodig zelf het aandrijfblad terug in de uitgangspositie.
	Beschadigd aandrijfblad/retourmechanisme	Vervang aandrijfblad/retourmechanisme. Ga naar een officiële DEWALT-reparateur.
	Material and fastener length	If the unit continues to stall (forcing the need to rotate the Stall release lever) choose the appropriate material and fastener length that is not too rigorous an application.
	Vuil in het neusgedeelte	Maak neusgedeelte schoon en kijk goed of er misschien kleine stukjes afgebroken niet/spijker in de baan zitten.
	Gereedschap is nog niet ingewerkt	Nieuw gereedschap zal 500–1000 nagels moeten verwerken zodat de onderdelen op elkaar raken in gewerkt. Werk met kortere nagels als u gedurende deze periode merkt dat het moeite kost nagels geheel in te slaan.
	Gebruik van onjuiste snelheid	Als u probeert langere ribnagels in te slaan, of ribnagels probeert in te slaan in hardere materialen, met snelheid 1 - stel de snelheid dan in op positie 2.
Gereedschap werkt wel maar drijft nieten/spijkers niet geheel in	Diepteafstelling te ondiep ingesteld	Draai diepteafstellingsknop naar een diepere instelling
	Gereedschap wordt niet stevig tegen het werkstuk gezet	Oefen de juiste hoeveelheid druk uit door het gereedschap stevig tegen het werkstuk te drukken. Raadpleeg instructiehandleiding.
	Stootstand geselecteerd met lange spijkers/nieten (alleen DCN692)	Selecteer sequentiële stand.
	Lengte materiaal en nieten/spijkers	Als het apparaat blijft vastlopen (waardoor u steeds de vrijgaveknop bij vastlopen moet draaien), kies dan de juiste lengte van het materiaal en van nieten/spijkers en let er daarbij op dat zij geschikt zijn voor de toepassing.
	Beschadigde of versleten tip van het aandrijfblad	Vervang aandrijfblad/retourmechanisme. Ga naar een officiële DEWALT-reparateur.
	Gereedschap gebruikt met niet-krassende tip	Verwijder de niet-krassende tip.
	Beschadigd slagmechanisme	Ga naar een officiële DEWALT-reparateur.
	Gereedschap is nog niet ingewerkt	Nieuw gereedschap zal 500–1000 nagels moeten verwerken zodat de onderdelen op elkaar raken in gewerkt. Werk met kortere nagels als u gedurende deze periode merkt dat het moeite kost nagels geheel in te slaan.
	Gebruik van onjuiste snelheid	Als u probeert langere ribnagels in te slaan, of ribnagels probeert in te slaan in hardere materialen, met snelheid 1 - stel de snelheid dan in op positie 2.

NEDERLANDS

GIDS OPLOSSEN VAN PROBLEMEN (vervolg)

SYMPTOOM	OORZAAK	OPLOSSING
Gereedschap werkt, maar er worden geen nieten/spijkers ingedreven	Geen nieten/spijkers in het magazijn	Laad nieten/spijkers in het magazijn
	Onjuist formaat of onjuiste hoek nieten/spijkers	Gebruik alleen de aanbevolen nieten/spijkers. Raadpleeg Technische Gegevens .
	Vuil in het neusgedeelte	Maak neusgedeelte schoon en kijk goed of er misschien kleine stukjes afgebroken niet/spijker in de baan zitten
	Vuil in magazijn	Maak magazijn schoon.
	Versleten magazijn	Vervang magazijn. Ga naar een officiële DEWALT-reparateur.
	Beschadigde of versleten tip van het aandrijfblad	Vervang aandrijfblad. Ga naar een officiële DEWALT-reparateur.
Vastgelopen niet/spijker	Beschadigde veer duwmechanisme	Vervang veer; ga naar een officiële DEWALT-reparateur.
	Onjuist formaat of onjuiste hoek nieten/spijkers	Gebruik alleen de aanbevolen nieten/spijkers. Raadpleeg Technische Gegevens .
	Schroeven van het magazijn zijn niet vastgezet na de vorige vastloper/inspectie	Draai vooral de inbusbouten van het magazijn goed vast met de bijgeleverde inbusseutel.
	Beschadigde of versleten tip van het aandrijfblad	Vervang aandrijfblad. Ga naar een officiële DEWALT-reparateur.
	Lengte materiaal en nieten/spijkers	Als het apparaat blijft vastlopen (waardoor u steeds de vrijgaveknop bij vastlopen moet draaien), kies dan de juiste lengte van het materiaal en van nieten/spijkers en let er daarbij op dat zij geschikt zijn voor de toepassing.
	Vuil in het neusgedeelte	Maak neusgedeelte schoon en kijk goed of er misschien kleine stukjes afgebroken niet/spijker in de baan zitten.
	Versleten magazijn	Vervang magazijn. Ga naar een officiële DEWALT-reparateur.
	Beschadigde veer duwmechanisme	Vervang veer. Ga naar een officiële DEWALT-reparateur.
	Vergrendeling bij leeg magazijn is ingeschakeld met niet meer dan 7-9 nieten in het magazijn en de gebruiker heeft uitzonderlijk veel kracht op de contactschakelaar uitgeoefend zodat de vergrendeling is opgeheven	Plaats meer nieten/spijkers in het magazijn zodat de vergrendeling bij leeg magazijn wordt uitgeschakeld.
	Gereedschap is nog niet ingewerkt	Nieuw gereedschap zal 500–1000 nagels moeten verwerken zodat de onderdelen op elkaar raken in gewerkt. Werk met kortere nagels als u gedurende deze periode merkt dat het moeite kost nagels geheel in te slaan.
	Gebruik van onjuiste snelheid	Als u probeert langere ribnagels in te slaan, of ribnagels probeert in te slaan in hardere materialen, met snelheid 1 - stel de snelheid dan in op positie 2.

SNOERLOOS SPIJKERAPPARAAT 18V XR LI-ION DCN692, DCN695

Gratulerer!

Du har valgt et DEWALT-verktøy. Mange års erfaring, grundig produktutvikling og innovasjon gjør DEWALT til en meget pålitelig partner for profesjonelle brukere av elektrisk verktøy.

Tekniske Data

		DCN692	DCN695
Voit	V_{DC}	18	18
Type		1	1
Utløsermodus		Sekvensiell/slagaktivering	Hurtigsyklus sekvensiell /Sekvensiell
Magasinvinkel		33°	33°
Spiker			
lengde	mm	50–90	50–90
skaftdiameter	mm	2.8–3.3	2.8–3.3
vinkel		30–34°	30–34°
hodegeometri		klippet eller offset-rund	klippet eller offset-rund
collation type		papir eller trådsveis	papir eller trådsveis
Vekt (uten batteripakke)	kg	3.53	3.53
Drev-energi	J	105	105
Støyverdier og vibrasjonsverdier (triax vektor sum) i henhold til EN60745:			
L_{PA} (lydtrykk)	dB(A)	84	85
L_{WA} (lydeffekt)	dB(A)	95	96
K_{WA} (usikkerhet for det angitte støynivå)	dB(A)	3	3
Vibrasjonsutslippsverdi a_h			
$a_h =$	m/s^2	3.8	2.5/3.3
Usikkerhet K =	m/s^2	1.5	1.5

Nivået for vibrasjonsutslipp angitt i dette informasjonsbladet er blitt målt iht. standardiserte tester gitt i EN 60745, og kan brukes til å sammenligne ett verktøy med et annet. Det kan brukes til forberedende vurdering av eksponering.



ADVARSEL: Angitt nivå for vibrasjonsutslipp gjelder for hovedbruksområdene for verktøyet. Dersom verktøyet brukes i andre bruksområder, med annet tilbehør eller er dårlig vedlikeholdt, kan vibrasjonsutslippene avvike. Dette kan øke eksponeringsnivået betydelig for hele arbeidsperioden.

En vurdering av nivået for vibrasjonseksponeringen bør også tas med i beregningen når verktøyet er slått av eller når det går uten faktisk å gjøre en jobb. Dette kan redusere eksponeringsnivået betydelig for hele arbeidsperioden.

Sett i verk ekstra sikkerhetstiltak for å beskytte operatøren mot følgene fra vibrasjon, som f.eks.: Holde ved like verktøy og tilbehør, holde hendene varme, organisere arbeidsmønster.

NORSK

Batteripakke	DCB180	DCB181	DCB182
Batteritype	Li-Ion	Li-Ion	Li-Ion
Spenning V_{DC}	18	18	18
Kapasitet A_h	3,0	1,5	4,0
Vekt kg	0,64	0,35	0,61

Batteripakke	DCB183	DCB184	DCB185
Batteritype	Li-Ion	Li-Ion	Li-Ion
Spenning V_{DC}	18	18	18
Kapasitet A_h	2,0	5,0	1,3
Vekt kg	0,40	0,62	0,35

Lader	DCB105			
Nettspenning V_{AC}	230			
Batteritype	10,8 / 14,4 / 18 Li-Ion			
Omtrentlig ladetid på batteripakker	min	25 (1,3 Ah)	30 (1,5 Ah)	40 (2,0 Ah)
		55 (3,0 Ah)	70 (4,0 Ah)	90 (5,0 Ah)
Vekt kg	0,49			

Sikringer		
Europa	230 V verktøy	10 Ampere, nettspenning

Definisjoner: Retningslinjer for sikkerhet

Definisjonene under beskriver alvorlighetsgraden for hvert signalkodeord. Vennligst les håndboken og legg merke til disse symbolene.



FARE: Indikerer en overhengende farlig situasjon som **vil** føre til **død eller alvorlige personskader** hvis den ikke avverges.



ADVARSEL: Indikerer en potensielt farlig situasjon som **kan** føre til **død eller alvorlige personskader** hvis den ikke avverges.



FORSIKTIG: Indikerer en potensielt farlig situasjon som **kan** føre til **små eller moderate personskader** hvis den ikke avverges.

MERK: Angir en arbeidsmåte som **ikke er relatert til personskader**, men som **kan** føre til **skader på utstyr** hvis den ikke unngås.



Betegner fare for elektroshjokk.



Betegner fare for brann.

EU-samsvarserklæring

MASKINERIDIREKTIV



TRÅDLØS RAMMESPIKERPISTOL
DCN692, DCN695

DEWALT erklærer at de produktene som er beskrevet under **Tekniske data** er i samsvar med: 2006/42/EU, EN 60745-1, EN 60745-2-16.

Disse produktene er også i samsvar med direktiv 2004/108/EU og 2011/65/EU. For mer informasjon, vennligst kontakt DEWALT på følgende adresser eller se baksiden av håndboken.

Undertegnede er ansvarlig for sammenstillingen av den tekniske filen og fremsetter denne erklæringen på vegne av DEWALT.

Horst Grossmann
Visepresident teknikk
DEWALT, Richard-Klinger-Strasse 11,
D-65510, Idstein, Tyskland
02.02.2015



ADVARSEL: For å redusere skaderisikoen, les brukerhåndboken.

Generelle sikkerhetsadvarsler for elektriske verktøy



ADVARSEL! Les alle sikkerhetsadvarsler og alle instruksjoner. Manglende overholdelse av advarslene og instruksjonene kan resultere i elektrisk sjokk, ild og/eller alvorlig skade.

TA VARE PÅ ALLE ADVARSLER OG INSTRUKSJONER FOR FREMTIDIG BRUK

Uttrykket "elektrisk verktøy" i advarslene henviser til ditt strømdrevne (med ledning) elektriske verktøy eller ditt batteridrevne (uten ledning) elektriske verktøy.

1) SIKKERHET PÅ ARBEIDSSOMRÅDET

- a) **Hold arbeidsområdet godt opplyst.** Rotete eller mørke områder er en invitasjon til ulykker.
- b) **Ikke bruk elektriske verktøy i eksplosive omgivelser, slik som i nærheten av antennelige væsker, gasser eller støv.** Elektrisk verktøy skaper gnister som kan antenne støv eller gasser.
- c) **Hold barn og tilskuere borte mens du bruker et elektrisk verktøy.** Distraksjoner kan føre til at du mister kontrollen.

2) ELEKTRISK SIKKERHET

- a) **Støpselet til elektriske verktøy må passe til stikkontakten. Aldri modifierer støpselet på noen måte. Ikke bruk adaptere med jordede elektriske verktøy.** Umodifiserte støpsler og stikkontakter som passer vil redusere risikoen for elektrisk sjokk.
- b) **Unngå kroppskontakt med jordete overflater slik som rør, radiatorer, komfyrer og kjøleskap.** Det finnes en økt risiko for elektrisk sjokk dersom kroppen din er jordet.
- c) **Ikke eksponer elektriske verktøy for regn eller våte forhold.** Dersom det kommer vann inn i et elektrisk verktøy vil det øke risikoen for elektrisk sjokk.
- d) **Ikke bruk ledningen feil. Aldri bruk ledningen til å bære, trekke eller dra ut støpselet til det elektriske verktøyet. Hold ledningen borte fra varme, olje, skarpe kanter eller bevegelige deler.** Skadede eller innviklede ledninger øker risikoen for elektrisk sjokk.
- e) **Når du bruker et elektrisk verktøy utendørs, bruk en skjøteledning som er egnet for utendørs bruk.** Bruk av en skjøteledning beregnet for utendørs bruk reduserer risikoen for elektrisk sjokk.
- f) **Dersom bruk av et elektrisk verktøy på et fuktig sted er uunngåelig, bruk en strømkilde med jordfeilbryter (RCD).** Bruk av jordfeilbryter (RCD) reduserer risikoen for elektrisk sjokk.

3) PERSONLIG SIKKERHET

- a) **Hold deg våken, hold øye med det du gjør og bruk sunn fornuft når du bruker et elektrisk verktøy. Ikke bruk et elektrisk verktøy dersom du er trøtt eller er påvirket av medikamenter, narkotika eller alkohol.** Ett øyeblikks uoppmerksomhet under bruk av elektriske verktøy kan føre til alvorlig personskade.
- b) **Bruk personlig verneutstyr. Bruk alltid vernebriller.** Verneutstyr slik som støvmaske, sklisikre vernesko, hjelm, eller hørselsvern brukt under passende forhold vil redusere personskader.

- c) **Unngå utilsiktet oppstart. Sikre at bryteren er i av-stillingen før du kobler til strømkilden og/eller batteripakken, plukker opp eller bærer verktøyet.** Å bære elektriske verktøy med fingeren på bryteren eller å sette inn støpselet mens elektriske verktøy har bryteren på øker faren for ulykker.
- d) **Fjern eventuelle justeringsnøkler før du slår på det elektriske verktøyet.** En nøkkel som er festet til en roterende del av det elektriske verktøyet kan føre til personskade.
- e) **Ikke strekk deg for langt. Ha godt fotfeste og stå støtt hele tiden.** Dette fører til at du har bedre kontroll over det elektriske verktøyet ved uventede situasjoner.
- f) **Bruk egnet antrekk. Ikke ha på deg løstsittende klær eller smykker. Hold hår, antrekk og hansker borte fra bevegelige deler.** Løstsittende antrekk, smykker eller langt hår kan bli fanget opp av bevegelige deler.
- g) **Hvis apparatet er utstyrt for tilkobling av støvutsugings- og -oppstillingsinnretning, må du sørge for at disse er koblet til og ordentlig sikret.** Bruk av støvoppsamlere kan redusere støvrelaterte farer.

4) BRUK OG VEDLIKEHOLD AV ELEKTRISKE VERKTØY

- a) **Ikke bruk kraft på verktøyet. Bruk det elektriske verktøyet som situasjonen krever.** Det riktige elektriske verktøyet vil gjøre jobben bedre og tryggere ved den hastigheten det ble konstruert for.
- b) **Ikke bruk verktøyet hvis bryteren ikke kan slå verktøyet av eller på.** Ethvert elektrisk verktøy som ikke kan kontrolleres med bryteren er farlig og må repareres.
- c) **Koble støpselet fra strømkilden og/eller batteripakken fra det elektriske verktøyet før du foretar noen justeringer, endrer tilbehør eller lagrer elektriske verktøy.** Slike preventive sikkerhetsforanstaltninger reduserer risikoen for å starte det elektriske verktøyet ved et uhell.
- d) **Lagre elektriske verktøy som ikke er i bruk, utilgjengelig for barn og la ikke personer som ikke er kjent med det elektriske verktøyet eller disse instruksjonene bruke det.** Elektriske verktøy er farlige i hendene på utrenede brukere.
- e) **Vedlikehold elektriske verktøy. Kontroller om bevegelige deler er feiljustert eller fastskjært, om deler er ødelagt eller andre forhold som kan påvirke driften av verktøyet. Dersom det er skadet, få verktøyet reparert før neste bruk.** Mange

ulykker forårsakes av dårlig vedlikeholdte verktøy.

- f) **Hold skjæreverktøy skarpe og rene.** Godt vedlikeholdte skjæreverktøy med skarpe skjærekanter setter seg mindre sannsynlig fast og er lettere å kontrollere.
- g) **Bruk verktøyet, tilbehørene og bittene, osv., i samsvar med disse instruksjonene og ta i betraktning arbeidsforholdene og det arbeidet som skal utføres.** Bruk av det elektriske verktøyet for oppgaver som er forskjellig fra de som er tiltenkt kan føre til en farlig situasjon.

5) BRUK OG VEDLIKEHOLD AV BATTERIDREVNE VERKTØY

- a) **Bruk kun laderen som er spesifisert av produsenten.** En lader som passer for en type batteripakke kan føre til brannfare dersom den brukes med en annen batteripakke.
- b) **Bruk kun elektriske verktøy sammen med de spesifiserte batteripakkene.** Bruk av andre batteripakker kan skape risiko for skader eller brann.
- c) **Når batteripakken ikke er i bruk, hold den borte fra andre metallobjekter som binders, mynter, nøkler, spikere, skruer eller andre små metallobjekter som kan skape en forbindelse fra en batteripol til en annen.** Å kortslutte batteripolene kan føre til brannskader eller brann.
- d) **Ved hardhendt behandling kan det komme væske ut fra batteriet. Unngå kontakt med denne. Dersom du ved et uhell kommer i kontakt med væsken, skyll med vann. Dersom du får væsken i øynene, oppsøk lege umiddelbart.** Batterivæske kan føre til irritasjon eller forbrenninger.

6) VEDLIKEHOLD

- a) **Få det elektriske verktøyet ditt vedlikeholdt av en kvalifisert reparatør som kun bruker originale reservedeler.** Dette vil sikre at verktøyets sikkerhet blir ivaretatt.

Sikkerhetsinstruksjoner for alle trådløse spikerpistoler

- **Gå alltid ut fra at verktøyet inneholder spikere.** Uforsiktig håndtering av spikerpistolen kan føre til at spikere avfyres og til personskader.
- **Ikke pek verktøyet mot deg selv eller mot andre personer.** Utsiktet innrykking av avtrekkeren vil avfyre spiker og kan føre til personskade.

- **Ikke bruk verktøyet uten at det er fast trykket mot arbeidsstykket.** Dersom verktøyet ikke er i kontakt med arbeidsstykket, kan spikrene prelle av fra den ønskede posisjonen.
- **Koble verktøyet fra strømkilden dersom spikeren setter seg fast i verktøyet.** Når en fastlåst spiker skal fjernes kan spikerpistolen aktiveres utilsiktet dersom den er plagget inn.
- **Ikke bruk spikerpistolen for å feste elektriske ledninger.** Den er ikke designet for å feste elektriske kabler. Den kan skade isolasjonen på elektriske ledninger og føre til elektrisk støt eller fare for brann
- Bruk alltid vernebriller.
- Bruk alltid hørselsvern.
- Bruk bare spiker av den typen som er spesifisert i brukerhåndboken.
- Monter ikke verktøyet på en støtte.
- Unngå å demontere eller blokkere deler av spikerpistolen, f.eks. kontaktutløseren.
- Før bruk skal du sjekke at sikkerhets- og utløsmekanismen fungerer som den skal og at alle mutre og bolter er stramme.
- Ikke bruk DCN692
 - ved skifte fra et brukssted til et annet ved hjelp av stillaser, trapper, stiger eller stigelignende konstruksjoner, f.eks. taksprosser, etc.;
 - ved lukking av bokser eller esker;
 - ved montering av transportsikringsystemer, f.eks. på kjøretøy, vogner, etc.
 For unntak, sjekk de gjeldende HMS-reglene
- Sjekk alltid de lokale reglene.
- Bruk ikke verktøyet som hammer.
- Skyt aldri med spikerpistolen i løse luften.
- På arbeidsstedet skal du bære verktøyet i det ene håndtaket, og aldri med utløseren aktivert.
- Ta hensyn til forholdene på arbeidsstedet. Spiker kan trenge gjennom tynne materialer eller gli unna i hjørner og kanter og dermed utsette personer for fare.
- Kjør ikke inn spiker for nær kantene på jobbmaterialer.
- Kjør ikke inn spiker oppå annen spiker.

Restrisikoer

Følgende risikoer er alltid tilstede ved bruk av slike verktøy:

- Personskader ved feilaktig bruk av verktøyet.

- Tap av kontroll ved ikke å holde verktøyet fast.
- Muskelbelastning på armer og hender, spesielt ved arbeid over hodehøyde. Ta alltid regelmessige pauser når du arbeider i lange tidsperioder.

Til tross for at man følger relevante sikkerhetsbestemmelser og bruker sikkerhetsutstyr, er det bestemte farer som ikke kan unngås. Disse er:

- Hørselskader.
- Fare for personskade pga. flygende partikler.
- Fare for personskade ved langvarig bruk.
- Tap av kontroll på grunn av rekyl.
- Fare for skader fra klypende punkter, skarpe kanter og feilaktig håndtering av arbeidsstykket.
- Fare for personskader fra skarpe kanter ved skifte av spikere eller ved innsetting av spikerestrimler.

Merking på Verktøyet

Følgende piktogrammer vises på verktøyet:



Les instruksjonshåndboken for bruk.



Bruk hørselvern.



Bruk vernebriller.



Spikerlengde.



Spikerdiameter.



Magasinkapasitet.



Magasinvinkel

POSISJON FOR DATOKODE

Datokoden, som også inkluderer produksjonsåret, står trykt på den delen av huset som utgjør koblingen mellom verktøyet og batteriet.

Eksempel:

2015 XX XX

Produksjonsår

Viktige sikkerhetsinstruksjoner for alle batteriladere

TA VARE PÅ DENNE BRUKSANVISNINGEN:

Denne manualen inneholder viktige sikkerhetsanvisninger og bruksanvisninger for kompatible batteriladere (se **Tekniske data**).

- Før du bruker laderen les alle instruksjoner og advarsels-merker på laderen, batteripakken og produktet som bruker batteripakken.



ADVARSEL: Fare for støt. Ikke la væske komme inn i laderen. Det kan resultere i elektrisk støt.



FORSIKTIG: Fare for brannskader. For å redusere faren for skader, lad kun DEWALT oppladbare batteripakker. Andre typer batterier kan overoppvarmes og sprekke og føre til personskader og materielle skader. Ikke forsøk å lade opp ikke-ladbare batterier.



FORSIKTIG: Barn må holdes under oppsyn, sørg for at de ikke leker med apparatet.

MERK: Under visse forhold, med laderen innplugges i strømforsyningen, kan de eksponerte kontaktene i laderen kortsluttes av fremmedlegemer. Fremmedlegemer som kan lede strøm, inkludert, men ikke begrenset til stålull, aluminiumsfolie eller annen ansamling av metalliske partikler, må holdes unna åpningene i laderen. Kople alltid laderen fra strømtilførselen når det ikke er en batteripakk i hulrommet. Kople fra laderen før rengjøring.

- **IKKE forsøk å lade batteripakken med andre ladere enn de som er nevnt i denne manualen.** Laderen og batteripakken er spesielt designet for å jobbe sammen.
- **Disse ladere er ikke ment for annen bruk enn lading av DEWALT oppladbare batterier.** Annen bruk kan resultere i brannfare og/eller elektrisk støt.
- **Ikke utsett laderen for regn eller snø.**
- **Dra i kontakten og ikke ledningen når du kople laderen fra strømmen.** Dette reduserer faren for skade på kontakten og ledningen.
- **Påse at ledningen er plassert slik at den ikke trækkes på, snubles i eller på annen måte utsettes for skade eller påkjenning.**
- **Ikke bruk skjøteledning med mindre det er helt nødvendig.** Bruk av feil skjøteledning kan resultere i brannfare og/eller elektrisk støt.

NORSK

- **Ved bruk av en lader utendørs, sørg alltid for tørr plassering og bruk en skjoteledning som passer for utendørs bruk.** Bruk av en skjoteledning beregnet for utendørs bruk reduserer risikoen for elektrisk støt.
- **Ikke plasser noe på laderen og ikke plasser laderen på en myk overflate som kan blokkere ventilasjonsslissene og resultere i for høy innvendig temperatur.** Plasser laderen et sted unna varmekilder. Laderen ventileres gjennom slisser i toppen og bunnen av huset.
- **Ikke bruk lader med skadet ledning eller kontakt** — bytt dem ut med en gang.
- **Ikke bruk laderen dersom den har fått et slag, er mistet i gulvet eller skadet på annen måte.** Lever den på et autorisert serviceverksted.
- **Ikke ta laderen fra hverandre; lever den på et autorisert serviceverksted når service eller reparasjon trenges.** Å sette den sammen feil kan resultere i elektrisk støt eller brann.
- Dersom ledningen er skadet må den byttes ut med en gang av produsenten, dens serviceagent eller lignende kvalifisert person for å unngå farer.
- **Kople laderen fra strømtilførselen før du begynner med rengjøring.** Dette reduserer faren for elektrisk støt. Fjerning av batteripakken reduserer ikke denne faren.
- **ALDRI forsøk på kople 2 ladere sammen.**
- **Laderen er designet for å bruke standard 230 V elektrisk strøm. Ikke forsøk å bruke den på annen spenning.** Dette gjelder ikke billaderen.

TA VARE PÅ DENNE BRUKSANVISNINGEN

Ladere

Laderen DCB105 kan bruke 10,8 V, 14,4 V og 18 V Li-Ion (DCB121, DCB123, DCB140, DCB141, DCB142, DCB143, DCB180, DCB181, DCB182, DCB183, DCB184 og DCB185) batteripakker.

DEWALT ladere trenger ingen justeringer, og er designet til å være så enkle som mulig å bruke.

Ladeprosedyre (fig. 2)





1. Plugg inn laderen i en passende 230 V stikkontakt før du setter inn batteripakken.
2. Sett batteripakken (I) i laderen, pass på at pakken sitter godt i laderen. Det røde (lade) lyset blinker kontinuerlig som indikasjon på at ladeprosessen er startet.

3. Når ladingen er ferdig, indikeres dette ved at det røde lyset står på kontinuerlig. Pakken er fullt ladet, og kan brukes nå eller bli igjen i laderen.

MERK: For å sikre maksimum ytelse og levetid på Li-Ion batterier, lad batteriet helt opp før første gangs bruk.

Ladeprosess

Se tabellen under for batteripakkenes ladetilstand.

Ladeindikatorer: DCB105	
 lading	— — — — — — — —
 fulladet	—————
 varm/kald ladeforsinkelse	— • — • — • —
 Bytt ut batteripakken	• • • • • • • • • •

Kompatible ladere vil ikke lade en defekt batteripakke. Laderen vil indikere feilaktig batteripakke ved at den ikke lyser, eller ved å indikere blinkemønster for problem pakke eller lader.

MERK: Dette kan også tyde på et problem med laderen.

Dersom laderen indikerer et problem, ta med lader og batteripakke til et servicesenter for testing.

VENTETID FOR VARM/KALD PAKKE

Dersom laderen detekterer et batteri som er for varmt eller for kaldt, vil den automatisk starte en "varm/kald pakke forsinkelse", og venter med å lade til batteriet har passende temperatur. Laderen vil deretter automatisk skifte til lademodus for pakken. Denne funksjonen sikrer maksimal levetid på batteriet.

En kald batteripakke vil lade med omtrent halve hastighetene av en varm batteripakke. Batteripakken vil lade langsommere gjennom hele ladesyklusen, og vil ikke gå tilbake til maksimal ladehastighet selv om batteriet blir varmt.

KUN LITUM-ION BATTERIPAKKER

XR Li-ione verktøy er designet med et elektronisk beskyttelsessystem som vil beskytte batteriet mot overlading, overoppvarming eller dyp utlading.

Verktøyet vil automatisk slå seg av dersom beskyttelsessystemet aktiveres (Electronic Protection System). Dersom det skjer, sett Li-Ion batteriet på laderen til det er helt oppladet igjen.

Viktige sikkerhetsinstruksjoner for alle batteripakker

Sørg for å inkludere katalognummer og spenning når du bestiller nye batteripakker.

Batteriet kommer ikke fullstendig ladet ut av pakningen. Les sikkerhetsinstruksjonene under før du bruker batteripakken og laderen. Følg deretter ladeprosedyrene som er beskrevet.

LES ALLE INSTRUKSJONER

- **Ikke lad eller bruk batteriet i eksplosive omgivelser, slik som i nærheten av antennelige væsker, gasser eller støv.** Innsetting eller uttak av batteriet kan antenne støvet eller gassen.
- **Tving aldri batteripakken inn i laderen. Ikke modifierer batteripakken på noen måte for å passe inn i en ikke-kompatibel lader idet batteripakken kan sprekke og forårsake alvorlig personskade.**
- **Lad batteripakkene kun i DEWALT ladere.**
- **IKKE sprut på eller senke ned i vann eller andre væsker.**
- **Ikke lagre eller bruk verktøyet eller batteripakken på steder der temperaturen kan nå eller overstige 40 °C (105 °F) (som utenfor skur eller metallbygg på sommeren).**



ADVARSEL: Forsøk aldri å åpne batteripakken av noen årsak. Ikke sett i laderen dersom batteripakkens ytre er sprukket eller skadet. Ikke knus, slipp i gulvet eller skad batteripakken. Ikke bruk en batteripakke eller lader som har fått et slag, er mistet i gulvet, påkjørt eller skadet på annen måte (f.eks. gjennomboret av en spiker, slått med hammer, tråkket på). Det kan resultere i elektrisk støt. Skadede batteripakker skal leveres til servicesenteret for gjenvinning.



FORSIKTIG: Når det ikke er i bruk plasser verktøyet på siden på en stabil overflate der det ikke skaper fare for snubling eller fall. Noen verktøy med store batteripakker kan stå på batteripakken, men kan lettes slås overende.

SPESIELLE SIKKERHETSINSTRUKSJONER FOR LITUM ION (Li-Ion)

- **Ikke brenn batteripakken selv om den er alvorlig skadet eller fullstendig utslitt.** Batteripakken kan eksplodere i en brann. Giftige gasser og materialer oppstår når man brenner litium ion-batteripakker.
- **Hvis batteriets innhold kommer i kontakt med huden, vasker du området med mild såpe og vann.** Hvis du får batterivæske på øyet, skyller du det åpne øyet i 15 minutter eller til irritasjonen gir seg. I tilfelle det trengs

medisinsk tilsyn, er batteriets elektrolytt sammensatt av en blanding av organiske karbonater og litium-salter.

- **Innholdet i åpne battericeller kan forårsake irritasjon av luftveiene.** Skaff frisk luft. Søk medisinsk ettersyn hvis symptomene vedvarer.



ADVARSEL: Fare for brannskader. Batterivæsken kan antennes hvis den utsettes for gnister eller flammer.

Transport

DEWALT batterier samsvarer med alle aktuelle shipping-forskrifter som angitt av bransjen og lovregler, inkludert UN Recommendations on the Transport of Dangerous Goods; International Air Transport Association (IATA) Dangerous Goods Regulations, International Maritime Dangerous Goods (IMDG) Regulations, og European Agreement Concerning The International Carriage of Dangerous Goods by Road (ADR). Litium-ion celler og batterier er testet i henhold til avsnitt 38.3 i "UN Recommendations on the Transport of Dangerous Goods Manual of Tests and Criteria".

I de fleste tilfeller vil transport av en DEWALT batteripakke være unntatt fra klassifisering som et fullt regulert Klasse 9 farlige materiale. Generelt er det to tilfeller som krever transport i henhold til Klasse 9:

1. Luftransport av mer enn to DEWALT litium-ion batteripakker dersom pakken kun inneholder batteripakker (ingen verktøy).
2. Transport av et litium-ion batteri med nominell energi over 100 Watt timer (Wh). Alle litium-ion batterier har energimerking Watt timer angitt på pakken.

Uansett om en transport regnes som unntatt eller fullt regulert, er det senderens ansvar å sjekke de gjeldende reglene for pakking, etiketter/merking og dokumentasjon.

Transport av batterier kan kanskje føre til brann dersom batteripolene utilsiktet kommer i kontakt med elektrisk ledende materialer. Ved transport av batterier, pass på at batteripolene er beskyttet og godt isolerte fra materialer som kan komme i kontakt og føre til kortslutning.

Informasjonen i dette avsnittet av manualen er gitt i god tro og ansett som nøyaktig på tidspunktet dokumentet ble opprettet. Men det gis ingen garantier, hverken eksplisitt eller implisitt. Det er kjøperens ansvar å sikre at aktivitetene samsvarer med de gjeldende retningslinjer.

Batteripakke

BATTERITYPE

DCN692 og DCN695 bruker 18 volts batteripakker. DCB180, DCB181, DCB182, DCB183, DCB184 eller DCB185 batteripakker kan brukes. Se **Tekniske data** for mer informasjon.

Anbefalinger for lagring

1. Den ideelle lagringsplassen er kjølig og tørr og ikke utsatt for direkte solskinn samt for sterk varme eller kulde. For optimal batteriytelse og levetid bør batteripakker lagres i romtemperatur når de ikke er i bruk.
2. For lang tids lagring, anbefales det for optimalt resultat å lagre en fullt ladet batteripakke på et kjølig og tørt sted uttatt av laderen.

MERK: Batteripakker bør ikke lagres fullt utladet. Batteripakken må lades opp igjen før bruk.

Merking på laderen og batteripakken

I tillegg til piktogrammene som er brukt i denne manualen, kan etikettene på laderen og batteripakken vise følgende piktogrammer:



Les instruksjonshåndboken før bruk.



Se **Tekniske data** for ladetid.



Batteriet lader.



Batteriet ladet.



Batteri defekt.



Forsinkelse ved varm/kald pakke.



Ikke undersøk med strømførende gjenstander.



Ikke lad skadede batteripakker.



Ikke utsett for vann.



Få byttet defekte ledninger omgående.



Lades kun mellom 4 °C og 40 °C.



Kun for innendørs bruk.



Deponer batteripakken på miljøvennlig vis.



Lad kun DEWALT batteripakker med de angitte DEWALT laderne. Lading av andre batteripakker enn de angitte DEWALT batteriene med en DEWALT lader kan føre til at de sprekker eller til andre farlige situasjoner.



Ikke brenn batteripakken.

Pakkens Innhold

Pakken inneholder:

- 1 Spikerpistol
- 1 Lader (kun P2-modeller)
- 2 Batteripakker (kun P2-modeller)
- 1 Skrapesikker tupp
- 1 Utstyrsboks (kun P2-modeller)
- 1 Instruksjonshåndbok

MERK: Batteripakker og ladere er ikke inkludert ved N-modeller.

- Se etter skader på verktøyet, deler eller tilbehør som kan ha oppstått under transport.
- Ta deg tid til å lese grundig gjennom og forstå denne håndboken før bruk.

Beskrivelse (fig. 1)



ADVARSEL: Aldri modifier elektroverktøyet eller noen del av det. Dette kan føre til materiell- eller personskader.

- a. Avtrekker
- b. Avtrekkerlås
- c. Kontaktutløser
- d. Dybdejusteringshjul
- e. Indikatorlys for lavt batteri og låst/fastkilt spiker
- f. Låsespake
- g. Magasin
- h. Skyvelås
- i. Modusvalgknapp
- j. Roterende feste/belte krok
- k. Medførende sekskantnøkkel
- l. Batteripakke
- m. Skrapesikker tupp
- n. Hastighetsknapp

BRUKSOMRÅDE

DCN692 og DCN695 trådløse rammespikerpistoler er designet for å slå inn spikere i arbeidsstykker av treverk.

DCN692 trådløs rammespikerpistol er designet for sekvensiell/slag modus. Denne spikerpistolen er designet for sekvensiell/slag modus **SKAL IKKE** brukes på stillaser, trapper, stiger eller stigelignende konstruksjoner, f.eks. taksprosser. For unntak, sjekk de gjeldende HMS-reglene.

DCN695 trådløs rammespikerpistol er designet kun for sekvensiell modus eller hurtigsyklus modus for raskere stifting. Spikerpistoler for kun sekvensiell modus KAN brukes på stillaser, trapper, stiger eller stigelignende konstruksjoner, f.eks. taksprosser.

IKKE bruk når det er vått eller i nærheten av antennelige væsker eller gasser.

Disse trådløse spikerpistoler er profesjonelle elektroverktøy.

IKKE la barn komme i kontakt med verktøyet. Uerfarne operatører trenger tilsyn når de bruker dette verktøyet.

- Dette apparatet er ikke ment for bruk av personer (inkludert barn) med reduserte fysiske, sensoriske eller mentale evner, eller mangel på erfaring og kunnskap, med mindre de får tilsyn av en person ansvarlig for deres sikkerhet. Barn skal aldri forlates alene med dette produktet.

Elektrisk sikkerhet

Den elektriske motoren er blitt konstruert for kun én spenning. Alltid kontroller at spenningen til batteripakken samsvarer med spenningen på merkeskiltet. Sørg også for at spenningen på laderen samsvarer med spenningen på strømmettet.

 Din DEWALT-lader er dobbeltisolert i samsvar med EN 60335; det trengs derfor ikke noen jordledning.

Dersom tilførselsledningen er skadet, må den byttes i en spesialledning som fås via DEWALT-serviceorganisasjon.

Bruk av skjøteledning

Skjøteledning bør ikke brukes hvis det ikke er absolutt nødvendig. Bruk en godkjent skjøteledning som egner seg for kraftforsyningen til din lader (se **Tekniske data**). Minimum størrelse på lederen er 1 mm²; maksimum lengde er 30 m.

Alltid vikle ut kablen fullstendig når du bruker en kabeltrommel.

MONTERING OG JUSTERING



ADVARSEL: Før montering og justering skal batteripakken alltid fjernes. Lås alltid av verktøyet før du setter inn eller tar ut batteripakken.



ADVARSEL: Bruk kun DEWALT batteripakker og ladere.

Hvordan Sette inn og ta ut Batteripakken fra Verktøyet (fig. 2)



ADVARSEL: For å redusere faren for alvorlige personskader, lås av verktøy og koble fra batteripakken før du gjør justeringer eller tar av/setter på tilbehør eller ekstraustyr. Utilsiktet oppstart kan føre til personskader.

MERK: Pass på at batteripakken (I) er fullt oppladet. De medfølgende batteripakkene er ikke alltid fullt oppladet ved levering.

HVORDAN INSTALLERE BATTERIPAKKEN I HÅNDTAKET PÅ VERKTØYET

1. Innrett hakket inne i verktøyhåndtaket med batteripakken (I).
2. Skyv batteripakken bestemt inn i håndtaket til du hører at den låses på plass.

HVORDAN FJERNE BATTERIPAKKEN FRA VERKTØYET

1. Trykk på låseknappen (o) og skyv batteripakken ut av verktøyhåndtaket.
2. Før inn batteripakken i laderen som beskrevet i avsnittet om laderen i denne bruksanvisningen.

LADEINDIKATOR BATTERIPAKKER (FIG. 2, 2A)

Noen DEWALT batteripakker inkluderer en ladeindikator som består av tre grønne LED som indikerer hvor mye lading som er igjen i batteripakken.

For å aktivere ladeindikatoren, trykk og hold indikatorknappen (p). En kombinasjon av tre grønne LED-lys vil lyse og vise gjenværende lading. Dersom gjenværende lading av batteriet er under brukbar grense, vil ingen lys tennes og batteriet må lades opp.

MERK: Ladeindikatoren er bare en indikasjon av gjenværende lading i batteripakken. Den gir ingen indikasjon på om verktøyet fortsatt kan brukes, og kan variere med produktkomponentene, temperatur og brukerens bruksområde.

MERK: Ikke lagre verktøyet med installert batteripakke. For å hindre skader på pakken og for å sikre beste batterilevetid, lagre batteripakker

separat fra verktøyet eller i laderen, på et kjølig og tørt sted.

Roterende feste/beltekrok (fig. 6)

Feste/beltekrok (j) kan enkelt festes på venstre eller høyre side av verktøyet etter brukerens ønske.

Dersom du ikke ønsker å bruke kroken, kan den roteres til fronten eller baksiden av håndtaket.

Fylling av Verktøyet med Spiker (fig. 4)



ADVARSEL: Lås alltid verktøyet og ta av batteripakken før du legger i eller tar ut spikere.

1. Skyv den fjærbelastede skyvelåsen (h) til bunnen av magasinet for å låse på plass.
2. Velg en hensiktsmessig sammenheftet spikerrekke. (Se **Tekniske data**.) DEWALT anbefaler at du alltid bruker DEWALT spikere.



ADVARSEL: Bruk av annet tilleggsutstyr enn det som tilbys av DEWALT kan være farlig, ettersom dette ikke er testet sammen med dette verktøyet. For å redusere faren for skader, bør kun tilleggsutstyr som er anbefalt av DEWALT brukes sammen med dette produktet.

3. Legg et strip med stavspiker inn i innlastingsporet på siden av magasinet. Pass på at stiftene hviler på hodet i stiftkanalen.
4. Lukk magasinet ved å løsne skyvelåsen. Skyv låsen forsiktig forover og fest spikerstripen.

Klikk-lås

Spikerpistolen er utstyrt med en klikk-lås for å hindre at verktøyet skyter dersom magasinet nesten er tomt. Når det er omtrent 7 til 9 spikere igjen i magasinet, slutter verktøyet å fungere. Se **Lade verktøyet** for å sette inn en stripe av sammenlimte spikere.

MERK: Dersom det øves kraftig trykk på verktøyet er det mulig å verstyre låsen. Dette beskytter verktøyet fra potensiell skade dersom det faller ned.

Justering av slagdybden (fig. 5)

Spikerens slagdybde kan justeres ved hjelp av dybdejusteringshjulet.

1. For mindre slagdybde på spikeren, roter dybdejusteringshjulet (d) til venstre, mot symbolet for grunnere spiker.

2. For større slagdybde på spikeren, roter dybdejusteringshjulet (d) til venstre, mot symbolet for dypere spiker.

Velge modus (fig. 1)

DCN692

For å velge sekvensiell virkemåte, skyv modusvalg Bryteren (i) for å vise symbolet for enkel spiker (/).

For å velge slagaktivert modus, skyv modusvalg Bryteren (i) for å vise symbolet for tre spikere (/ / /).

MERK: Maksimal kraft for driving av lange spikere oppnås ved sekvensiell modus, så begrensn bruken av støt-modus ved bruk av lange spikere.

DCN695

For å velge standard sekvensiell virkemåte, skyv modusvalg Bryteren (i) til å vise enkel pil (◀) symbolet.

For å velge RapidCycle™ sekvensiell virkemåte, skyv modusvalg Bryteren (i) til å vise dobbel pil (◀◀) symbolet.

MERK: Batterilevetiden i RapidCycle™ sekvensiell modus vil være kortere enn ved standard sekvensiell modus. Ved å la verktøyet være i standard sekvensiell modus får du maksimal levetid på batteriet.

Hastighetsvelger (fig. 1)

Denne stiftmaskinen er utstyrt med en valgknapp for 2 hastigheter (n) plassert på foten.

- For kortere spikere, velg hastighet 1 ved å sette bryteren til posisjon lengst til venstre.
- For lengre spikere og tyngre bruk, velg hastighet 2 ved å sette bryteren til posisjon lengst til høyre.

Dersom spikerne ikke slås langt nok inn med hastighet 1, skift til hastighet 2 for ekstra kraft.

MERK: Bruk av spikere under 71mm med hastighet 2 vil føre til kraftig slitasje på verktøyet og kan føre til tidlig svikt.

Hastighetsvalg	Fordel	Bruksområde	Typisk spikerlengde
2	Kraft for bruk av lange spikere	Bærebjelker	71 – 90 mm
		Tverrbjelker	
		Gulv-/takbjelker	
		Tømmerrammer	
1	Økt levetid på verktøyet, økt levetid på batteriet, økt stifteshastighet, mindre rekyl	Gulvlegging	50 – 70 mm
		Kledning	
		Gjerder	
		Plater	
		Lekter	

BRUK

Bruksanvisning



ADVARSEL: Ta alltid hensyn til sikkerhetsinstruksjonene og gjeldende forskrifter. Det kan være lokale regler som forbyr bruk av støt-modus ved visse bruksområder.



ADVARSEL: For å redusere risikoen for alvorlig personskade, slå av verktøyet og koble fra batteripakken før du foretar eventuelle justeringer eller fjerner/installerer tilleggsutstyr eller tilbehør. En utilsiktet oppstart kan føre til personskader.

Korrekt Plassering av Hendene (fig. 7)



ADVARSEL: For å redusere faren for alvorlig personskade, skal man **ALLTID** ha hendene i korrekt posisjon, som vist.



ADVARSEL: For å redusere faren for personskade, skal man **ALLTID** holde godt fast, for å være forberedt på en plutselig reaksjon.

Riktig håndstilling er å ha en hånd på hovedhåndtaket (r) som anvist.

Klargjøring av Verktøyet (fig. 1)

1. Ta ut batteripakken (l) fra verktøyet og sikre at verktøyet er låst.
2. Ta all spiker ut av magasinet (g).
3. Kontroller om kontaktutløseren (c) kan bevege seg fritt.
4. Legg spikrene i magasinet.
5. Sett inn batteripakken.



ADVARSEL: Bruk ikke verktøyet hvis kontaktutløseren eller spikerfremtrykkeren ikke kan bevege seg fritt.

MERK: Du skal **ALDRI** spraye eller på annen måte påføre smøre- eller rengjøringsmidler inni verktøyet. Dette kan redusere verktøyets varighet og ytelse vesentlig.



Bruk av verktøyet

Vennligst merk at dette verktøyet krever en innkjøringsperiode før det kan brukes med full kraft, på grunn av deler som må "innkjøres" og slites mot hverandre. Det kan derfor være at verktøyet ikke slår helt inn lange spikere i denne perioden.

Etter mellom 500 og 1000 stifter bør verktøyet være innkjørt og avgj full kraft.

Avfyre verktøyet (fig. 1)

Verktøyet kan brukes på to måter sekvensiell bruk eller slagutløsning.

SEKVENSMODUS

Sekvensmodus brukes til skyting av en og en spiker når spikrene må kjøres inn på en forsiktig og nøye måte. Det gir også maksimal effekt for driving av de lengste spikerne.

1. Ved bruk av modus valgbryteren (i), velg sekvensiell modus (↗) eller (↘).
2. Løsne avtrekkerens sikkerhetslås (b).
3. Skyv kontaktutløseren (c) mot arbeidsmaterialet.
4. Trykk på utløseren (a) for å skyte med verktøyet.
5. Løsne avtrekkeren og løft spikerpistolen fra arbeidsflaten.
6. Gjenta trinnene 3–5 for å fyre av neste spiker.

BUMP ACTION MODE (DCN692)

Støt-modus brukes for rask spikring på flate, stasjonære flater og er typisk mest effektiv ved bruk av korte spikere.

1. Velg kontinuerlig-modus (///) med modusvelgeren (i).
2. Løsne avtrekkerens sikkerhetslås (b).
3. Hvis du skal kjøre inn én spiker, bruker du verktøyet slik som beskrevet for sekvensmodus:
 - a. Skyv kontaktutløseren (c) mot jobbflaten.
 - b. Trykk på utløseren (a) for å skyte med verktøyet. For hver gang du trykker kontaktutløseren mot jobbmaterialet og trykker på utløseren, kjører du inn én spiker.
4. Hvis du vil kjøre inn flere spiker, kan du trykke på og holde utløseren (a) inne, og trykke kontaktutløseren (c) gjentatte ganger mot arbeidsflaten.



ADVARSEL: Ikke hold avtrekkeren inne når verktøyet ikke er i bruk. Hold avtrekkerens sikkerhetslås (b) i låst posisjon for å forhindre utilsiktet aktivisering når verktøyet ikke er i bruk.

NORSK

5. Når du skifter mellom sekvensiell og slagaktivert modus kan det være nødvendig å justere slagdybden. Vennligst se **Justere slagdybden** for anvisninger.

HURTIGSYKLUS MODUS (DCN695)

Hurtigsyklus modus er perfekt der brukeren skal bruke mange stifter i sekvens og må bevege seg raskere. Verktøyet vil fortsatt være i full sekvensiell modus, men motoren vil klargjøres for neste stift straks etter avfyring, for å minimalisere tiden det tar for å få motoren opp i full hastighet.

1. Bruk modus valgknappen (f) for å velge hurtigsekvens modus (◀◀).
2. Løsne avtrekkerens sikkerhetslås (b).
3. For å slå inn en enkel stift, bruk verktøyet som beskrevet i sekvensiell modus:
 - a. Skyv kontaktutløseren (e) mot arbeidsflaten.
 - b. Trekk i avtrekkeren (a) for å aktivere verktøyet. (Du vil høre at motoren spinner opp etter at stiften er slått inn).
4. For å slå inn flere stifter, gjenta instruksene i punkt 3 over. Dersom du ikke slår inn en stift innen 2 sekunder etter den forrige, vil motoren senke hastighet til hvile.

Bruk av avtrekkerlåsen (fig. 3)

Alle DEWALT spikerpistoler er utstyrt med en avtrekkerlås (b) som når den trykkes til høyre som vist i figur 3 låser pistolen fra å skyte spikere, ved at avtrekkeren låses og strømmen til motoren stoppes.

Når avtrekkerlåsen trykkes til venstre vil verktøyet være i full funksjon. Avtrekkerlåsen bør alltid settes på når det skal foretas justeringer eller dersom verktøyet ikke straks skal brukes.











Merkefri tupp (fig. 1)

Ved bruk av verktøyet på materialer som du ikke vil sette merker på, så som trefiner, sett den merkefrie tuppen (laget av plast) (m) over kontakt-tuppen (c).

MERK: For maksimal slagdybde, spesielt ved lange spikere, bør slitasjebeskyttelsen fjernes.

LED indikator (fig. 1)

Spikerpistolen er utstyrt med to LED indikatorer (e) plassert på baksiden av verktøyet rett under hetten bak. Se også **Feilretting** for mer informasjon.

		LAVT BATTERI Skift ut batteriet med en fulladet pakke.
		VARM PAKKE La batteripakken kjøle seg av eller sett på en kald pakke.
		BLOKKERT/LÅST SITUASJON Roter låsespaken for å løsne. Se Løsne blokkering .
		VARMT VERKTØY La verktøyet kjøle seg av før du fortsetter.
 +/ELLER 	 eller en annen kombinasjon.	FEIL Tilbakestill verktøyet ved å ta av og sette på igjen batteripakken eller ved å slå avtrekkerlåsen av og på igjen. Dersom feilkoden fortsatt er på, ta med verktøyet til et autorisert DEWALT serviceverksted.

Løsne blokkering (fig. 1, 3)

Dersom spikerpistolen brukes hardt slik at all energi i motoren brukes for å slå inn spikeren, kan verktøyet låse seg. Driverbladet gjennomførte ikke slagsyklusen og blokkeringssindikatoren (e) blinker. Roter låsespaken (f) på verktøyet og mekanismen vil løsne. Dersom driverbladet ikke automatisk går tilbake til utgangsposisjonen, gå til **Fjerne en forkilt spiker**. Dersom enheten stadig blokkeres og går i lås, kontroller modus, materialet og spikerlengden for å se om bruksområdet er korrekt.

Dersom det fortsatt låser seg, forsøk å endre hastighet. Avhengig av bruken kan det være nødvendig med en annen hastighet.

Fjerne en forkilt spiker (fig. 1, 3)

Dersom en spiker kiler seg i nesestykket, vil blokkeringssindikatoren (e) blinke.

MERK: Forkilingen kan være resultat av avfall som samler seg i nesekanalene. Vennligst kontroller og fjern rusk som beskrevet under, straks du merker endring av ytelse på verktøyet.

1. Ta batteripakken av verktøyet og sett på avtrekkerlåsen (b).
2. Skyv den fjærbelastede skyvelåsen (h) til bunnen av magasinet for å låse på plass, og ta ut spikerstripen.
3. Bruk sekskantnøkkelen (k) som følger med for å løsne de to boltene (q) på toppen av magasinet.
4. Roter magasinet (g) forover.
5. Ta ut den bøyde/fastlåste spikeren, bruk en tang om nødvendig. Om nødvendig, fjern alt rusk i spikerkanalen.
6. Dersom driverbladet er i ned-posisjon, vri låsespaken (f) på toppen av spikerpistolen.
MERK: Dersom driverbladet ikke går tilbake når du vrir låsespaken, kan det være nødvendig å sette driverbladet tilbake til utgangsposisjonen ved hjelp av en lang skrutrekker.
7. Vri magasinet tilbake på plass under nesen av verktøyet, og trekk til boltene (q).
8. Sett inn igjen batteripakken.
MERK: Verktøyet vil deaktivere seg selv og ikke tilbakestilles før batteripakken er tatt ut og satt inn igjen.
9. Sett inn igjen spikere i magasinet (se **Lade verktøyet**).
10. Løsne skyvelåsen (h).
11. Ta av sikkerhetslåsen på avtrekkeren (b) når du er klar til å fortsette bruken.

Dersom spikere ofte setter seg fast i nesestykket, send verktøyet til service hos en autorisert DEWALT serviceforhandler.

VEDLIKEHOLD

Ditt DEWALT elektriske verktøy er designet for å virke over en lang tidsperiode med et minimum av vedlikehold. Kontinuerlig tilfredsstillende drift avhenger av tilfredsstillende stell av verktøyet og regelmessig renhold.



ADVARSEL: For å redusere risikoen for alvorlig personskade, slå av verktøyet og koble batteripakken før du foretar eventuelle justeringer eller fjerner/installerer tilleggsutstyr eller tilbehør. En utilsiktet oppstart kan føre til personskader.

Laderen og batteripakken er vedlikeholdsfrie. Det er ingen deler inne i den som brukeren kan vedlikeholde.



Smøring

Ditt elektriske verktøy trenger ikke ekstra smøring.

MERK: Du skal **ALDRI** spraye eller på annen måte påføre smøre- eller rengjøringsmidler inni verktøyet. Dette kan redusere verktøyet's varighet og ytelse vesentlig.



Rengjøring



ADVARSEL: Blås skitt og støv ut av hovedkabinettet med tørr luft når skitt samles inne i og rundt luftåpningene. Bruk godkjent øyebeskyttelse og godkjent støvmaske når du utfører denne prosedyren.



ADVARSEL: Aldri bruk løsemidler eller sterke kjemikalier for å rengjøre ikke-metalliske deler av verktøyet. Disse kjemikaliene kan svekke materialene som brukes i disse delene. Bruk en klut som bare er fuktet med vann og mild såpe. Aldri la noen væske trenge inn i verktøyet; aldri dypp noen del av verktøyet i en væske.

INSTRUKSJONER FOR RENGJØRING AV LADEREN



ADVARSEL: Fare for elektroshjokk. Koble laderen fra nettilførselen før rengjøring. Smuss og fett kan fjernes fra utsiden av laderen ved hjelp av en klut eller en myk, ikke-metallisk børste. Ikke bruk vann eller noen rengjøringsmidler.

Tilleggsutstyr



ADVARSEL: Bruk av annet tilleggsutstyr enn det som tilbys av DEWALT kan være farlig, ettersom dette ikke er testet sammen med dette verktøyet. For å redusere faren for skader, bør kun tilleggsutstyr som er anbefalt av DEWALT brukes sammen med dette produktet.

Ta kontakt med din forhandler for ytterligere informasjon om egnet ekstrautstyr.

NORSK

DCN6901 ERSTATNINGSSETT FOR RETURFJÆR (FIG. 8A-8E)

Over tid vil returfjær på drivbladet slites og må kanskje skiftes. Dersom drivbladet ikke returnerer helt etter et skudd er det tydelig at fjærene må skiftes. For å kontrollere - åpne magasinet som i avsnittet **Fjerne en forkilt spiker**, dersom fjæren er slitt vil du kunne bevege drivbladet frem og tilbake i spikerkanalen med svært liten motstand.

Verktøyet er designet slik at det er enkelt å skifte returfjærene, på under 5 minutter ved bruk av verktøyet DCN6901-XJ.



ADVARSEL: For din egen sikkerhet, les bruksanvisningen før bruk av tilbehør. Å se bort fra disse advarsler kan resultere i personskade og alvorlig skade på verktøyet og tilbehøret. Når verktøyet vedlikeholdes skal kun identiske reservedeler brukes.

MERK: Alle mekaniske deler i erstatningssettet for fjærer er vist. Dette av praktiske grunner og at man kan se til at alt kommer med. Settet inneholder også Loctite-lim som er til bruk i trinn 9. Se figur 8e.

FOR Å BYTTE UT BRUKNE RETURFJÆRER:

MERK: Fjærene skal byttes ut parvis, bruk bare erstatningssett for fjær som kommer fra DEWALT.

1. Bruk den medfølgende nøkkelen (k), til å løsne de to skurene (aa) på begge sidene av enheten. Se figur 8a.
2. Fjern retursystemet (bb) fra enheten. Se figur 2.
3. Skyv fjærskinnklemmen (cc) av skinnklemmen (dd). Se figur 8b.
4. Vri og fjern fjærstøtdemperen (ee), fjern deretter skiven (ff) og returfjæren (gg). Se figur 8c.
5. Monter den nye returfjæren og skiven på skinnklemmen (dd). Press ned fjæringen mot skiven, dette på motsatt side av klemmen. Vri deretter den nye fjærstøtdemperen til den går nedenfor gjengen (hh) for fjærskinnklemmen.
6. Monter den nye fjærskinnklemmen ordentlig og plasser støtdemperen mot klemmen.
7. Gjenta trinn 3 til 6 for det andre fjæret.
MERK: Sjekk returen på profilen ved å skyve profilen opp til fjærskinnen og slipp den. Den skal komme på plass grunnet kraften fra fjæringen.
8. Skyv retursystemet (bb) tilbake på enheten. Se figur 8d. Det er viktig å teste justeringen av profilen og svinghjulet, dette for retursystemet blir skrudd tilbake på enheten. Dette kan gjøres

ved å koble til et batteri, deretter dytt og løs ut tuppen av enheten mot en benk eller hard overflate. Dette gjør at motoren starter å spinne.

MERK: Når profilen og svinghjulet er ordentlig justert, vil du høre at motoren går på tomgang ned fra full fart. Dersom profilen og svinghjulet ikke er ordentlig justert, starter ikke motoren eller den kan sakke ned mye raskere enn normalt, der det kommer en høy støyende lyd fra enheten. Dersom dette skjer, fjern og monter retursystemet på nytt.

9. Når retursystemet sitter slik det skal, åpne den medfølgende tuben med Loctite[®], og påfør en liten del på de to skurenes gjenger (aa). Monter deretter de to skruene og tight godt til. Se figur 8e.



ADVARSEL: Test alltid enheten ved å skyte korte spikre inn i et mykt treverk, dette for å se at verktøyet fungerer som det skal. Dersom verktøyet ikke fungerer tilstrekkelig, kontakt straks et av DEWALTs servicesentre.



ADVARSEL: INNHOLDET I LUKTEPOSEN LOCTITE[®] KAN IRRITERE ØYNE, HUD OG LUFTVEISSYSTEMET. BRUK HELE INNHOLDET VED ÅPNING. Ikke pust inn damper. Ikke få det i øynene eller på hud eller klær. Bruk kun i godt ventilert område. Hold unna barn.
FØRSTEHJELPSBEHANDLING: Inneholder polyglykoldimetakrylat, polyglykololeat, propylenglykol, titanoksid og kumenhydroperoksid. Om svelget, ring en giftinformasjonssentral eller doktor umiddelbart. Ikke fremkall oppkast. Om innåndet, flytt person til frisk luft. Om i øynene, skyll med vann i 15 minutter. Få legehjelp. Om på hud, skyll godt med vann. Om på klær, fjern klær.

*Loctite[®] er en registrert merkevare av Henkel Corp.

Beskyttelse av miljøet



Separat innsamling. Dette produktet må ikke kastes sammen med vanlig husholdningsavfall.

Dersom du en dag skulle finne ut at ditt DEWALT produkt må erstattes, eller dersom det ikke lenger trenges av deg, skal det ikke kastes sammen med husholdningsavfallet. Gjør dette produktet tilgjengelig for separat innsamling.



Separat innsamling av brukte produkter og innpakning gjør at materialene kan resirkuleres og brukes om igjen. Gjenbruk av resirkulert materiale hjelper til med å hindre miljøforurensing og reduserer etterspørselen etter råmateriale.

Lokale forskrifter kan ha separat innsamling av elektriske produkter fra husholdningen ved kommunale søppelfyllinger eller hos forhandleren der du kjøper et nytt produkt.

DEWALT har en ordning for å samle inn og resirkulere DEWALT produkter når de har nådd slutten på livsløpet. For å benytte deg av denne tjenesten, vennligst returner produktet til en autorisert reparatør som vil samle dem inn på vegne av oss.

Du kan finne nærmeste autoriserte reparatør ved å ta kontakt med dit lokale DEWALT-kontor på den adressen som du finner i denne brukerhåndboken. Alternativt er en liste over autoriserte DEWALT-reparatører og alle detaljer om service etter salg og kontakter tilgjengelig på Internett på: **www.2helpU.com**.



Oppladbar batteripakke

Denne langtids batteripakken må lades på nytt når den ikke lenger produserer nok strøm til jobber som enkelt kunne utføres tidligere. Ta hensyn til miljøet når batteripakken må kasseres:

- Lad batteripakken helt ut, og ta den ut av verktøyet.
- Li-Ion celler kan gjenbrukes. Lever dem til forhandleren eller en lokal gjenbrugsstasjon. De innleverte batteripakkene vil gjenbrukes eller avfallsbehandles korrekt.

GARANTI

DEWALT er overbevist om kvaliteten på produktene sine og tilbyr en enestående garanti for profesjonelle brukere av produktet. Denne garantierklæringen kommer i tillegg til, og har på ingen måte negativ innvirkning på, dine kontraktmessige rettigheter som profesjonell bruker eller på dine lovfestede rettigheter som privat, ikke-profesjonell bruker. Garantien er gyldig innen områdene tilhørende medlemslandene i den Europeiske Union (EU) og det Europeiske Frihandelsområdet (EFTA).

• 30-DAGERS RISIKOFRI TILFREDSHETSGARANTI •

Dersom du ikke er helt tilfreds med ytelsen til ditt DEWALT-verktøy, kan du ganske enkelt returnere det innen 30 dager, komplett med alle de originale komponentene slik du kjøpte det, til innkjøpsstedet for å få full refusjon. Produktet må ha blitt utsatt for rimelig slitasje og kvittering må fremvises.

• ET ÅRS FULL GARANTI •

Dersom ditt DEWALT-produkt blir defekt på grunn av material- eller produksjonsfeil innen 12 måneder fra kjøpsdato, garanterer DEWALT å bytte ut alle defekte deler vederlagsfritt eller – etter vårt skjønn – å erstatte enheten vederlagsfritt, forutsatt at:

- Produktet ikke har blitt feilaktig anvendt;
- Reparasjoner ikke er blitt forsøkt av uautoriserte personer;
- Kvittering fremvises;
- Produktet returneres komplett med alle originale komponenter.

Slitedeler er ikke dekket av garantien. Slike deler er: drivblad, drivblad returfjærer og gummibuffere.

Dersom du har et krav, kontakt forhandleren eller finn nærmeste autoriserte DEWALT reparatør i DEWALT katalogen, eller kontakt ditt DEWALT kontor på adressen som angitt i denne bruksanvisningen. En liste av autoriserte DEWALT reparatører og informasjon om vår etter-salg service finner du på internett under: **www.2helpU.com**.

FEILRETTINGSGUIDE

MANGE VANLIGE PROBLEMER KAN LØSES FORHOLDSVIS ENKELT VED HJELP AV TABELLEN UNDER.

For alvorlige eller vedvarende problemer, kontakt ditt nærmeste autoriserte DEWALT reparasjonsverksted, eller kontakt din DEWALT forhandler på adressen angitt i manualen.



ADVARSEL: For å redusere risikoen for personskader, koble ALLTID batteripakken fra verktøyet før vedlikehold og reparasjon

SYMPTOM	ÅRSAK	LØSNING
Motoren går ikke med avtrekkeren inntrykket	Avtrekkerlås låst	Lås avtrekkerlåsen.
	Verktøyet er låst, med motoren blokkert for rotering	Vri låsespaken på verktøyet for å løsne mekanismen. Dersom driverbladet ikke går tilbake, ta av batteriet og manuelt skyv driverbladet tilbake til utgangsposisjonen.
	Verktøyet er satt til sekvensiell aktiveringsmodus	Trykk inn kontaktutløseren først før du skyter eller skifter til slagaktiveringsmodus (Kun DCN692).
	Den interne elektronikken i verktøyet må tilbakestilles	Ta ut batteriet, vent 3 sekunder og sett det inn igjen.
	Motoren stopper etter 5 sekunder	Normal drift, løsne avtrekkeren og trykk inn igjen.
	Batteripolene er skitne eller skadet	Kontakt et autorisert DEWALT serviceverksted.
	Skadet intern elektronikk	Kontakt et autorisert DEWALT serviceverksted.
	Skadet avtrekker	Kontakt et autorisert DEWALT serviceverksted.
	Batteriet er varmt	La batteriet kjøle seg av eller sett på en kald pakke.
	Verktøyet er varmt	La verktøyet kjøle seg av før du fortsetter.
Motoren går ikke med kontaktutløseren inntrykket	Avtrekkerlås låst	Lås opp avtrekkerlåsen.
	Blokkeringslås satt på og hindrer full bevegelse av kontaktutløseren	Sett flere spikere i magasinet.
	Verktøyet er låst, med motoren blokkert for rotering	Vri låsespaken på verktøyet for å løsne mekanismen. Dersom driverbladet ikke går tilbake, ta av batteriet og manuelt skyv driverbladet tilbake til utgangsposisjonen.
	Bøyd kontaktutløser	Kontakt et autorisert DEWALT serviceverksted.
	Motoren stopper etter 5 sekunder	Normal drift, løsne kontaktutløseren og trykk inn igjen.
	Batteripolene er skitne eller skadet	Kontakt et autorisert DEWALT serviceverksted.
	Skadet intern elektronikk	Kontakt et autorisert DEWALT serviceverksted.
	Skadet avtrekker	Kontakt et autorisert DEWALT serviceverksted.
	Batteriet er varmt	La batteriet kjøle seg av eller sett på en kald pakke.
Verktøyet er varmt	La verktøyet kjøle seg av før du fortsetter.	

FEILRETTINGSGUIDE (fortsett)

SYMPTOM	ÅRSAK	LØSNING
Verktøyet utløses ikke (motoren går, men den avfyrer ikke)	Blokkeringslås satt på og hindrer full bevegelse av kontaktutløseren	Sett spikere i magasinet.
	Lavt batteri eller skadet batteri	Kontroller ladenivå dersom pakken har statusvisning. Skift eller lad opp batteripakken om nødvendig.
	Låst spiker/driverblad går ikke tilbake til utgangsposisjon	Ta av batteriet, fjern den fastlåste spikeren, vri på låsespaken (skvy opp driverbladet manuelt om nødvendig) og sett inn igjen batteripakken.
	Skade på driver/retur mekanisme	Skift ut driver/retur mekanisme Kontakt et autorisert DEWALT serviceverksted.
	Låst intern mekanisme	Kontakt et autorisert DEWALT serviceverksted.
	Skadet intern elektronikk	Kontakt et autorisert DEWALT serviceverksted.
Motoren starter, men lager mye støy	Blokkert spiker og driverblad låst i ned-posisjonen	Bruk låsespaken, fjern fastlåst spiker og sette driverbladet tilbake manuelt om nødvendig.
	Skade på driver/retur mekanisme	Skift ut driver/retur mekanisme Kontakt et autorisert DEWALT serviceverksted.
Driverblad blir stadig låst i ned-posisjon	Blokkert spiker og driverblad låst i ned-posisjonen	Bruk låsespaken, fjern fastlåst spiker og sette driverbladet tilbake manuelt om nødvendig.
	Skade på driver/retur mekanisme	Skift ut driver/retur mekanisme Kontakt et autorisert DEWALT serviceverksted.
	Material og spikerlengde	Dersom enheten stadig går i lås (slik at du stadig må vri på låsespaken), kontroller at materialet og spikerlengden passer for den aktuelle bruken.
	Avfall i nesestykket	Rengjør tuppen og se nøye etter små biter fra spikrene i sporet.
	Verktøyet er ikke innkjørt ennå	Nye verktøy kan trenge 500–1000 stifter før delene er innkjørt og slitt inn mot hverandre. Bruk kortere stifter i dene perioden dersom det er vanskelig å stifte med lange stifter.
	Bruk av feil hastighet	Dersom du forsøker å slå inn lange riflede spikere i mykt treverk, eller slå inn riflede spikere i hardt materiale med hastighet 1 - skift til hastighet 2.
Verktøyet fungerer, men slår ikke spikrene helt inn	Dybdereguleringen satt for kort	Vri dybdejusteringen til en dypere innstilling
	Verktøyet ikke fast presset mot arbeidsstykket	Bruk passe kraft for å presse verktøyet mot arbeidsstykket. Se bruksanvisningen.
	Støt-modus valgt for lange spikereDe selected with long nails (kun DCN692)	Velg sekvensiell modus.
	Material og spikerlengde	Dersom enheten stadig går i lås (slik at du stadig må vri på låsespaken), kontroller at materialet og spikerlengden passer for den aktuelle bruken.
	Skadet eller slitt tupp på driverbladet	Skift ut driver/retur mekanismen. Kontakt et autorisert DEWALT serviceverksted.
	Verktøyet brukes med skrapesikker tupp	Ta av skrapesikker tupp.
	Skadet utløsermekanisme	Kontakt et autorisert DEWALT serviceverksted.
	Verktøyet er ikke innkjørt ennå	Nye verktøy kan trenge 500–1000 stifter før delene er innkjørt og slitt inn mot hverandre. Bruk kortere stifter i dene perioden dersom det er vanskelig å stifte med lange stifter.

FEILRETTINGSGUIDE (fortsatt)

SYMPTOM	ÅRSAK	LØSNING
Verktøyet fungerer, men slår ikke spikrene helt inn (fortsatt)	Bruk av feil hastighet	Dersom du forsøker å slå inn lange riflede spikere i mykt treverk, eller slå inn riflede spikere i hardt materiale med hastighet 1 - skift til hastighet 2.
Verktøyet fungerer, men slår ikke inn spikere	Ingen spikere i magasinet	Sett inn spikere i magasinet
	Feil størrelse eller vinkel på spikere	Bruk kun anbefalte spikere. Se Tekniske data .
	Avfall i nesestykket	Rengjør tuppen og se nøye etter små biter fra spikrene i sporet.
	Avfall i magasinet	Rengjør magasinet.
	Slitt magasin	Skift ut magasinet. Kontakt et autorisert DEWALT serviceverksted.
	Skadet eller slitt driverblad	Skift ut driverblad. Kontakt et autorisert DEWALT serviceverksted.
Fastlåst spiker	Skadet skyvefjær	Skift fjæren, kontakt autorisert DEWALT serviceverksted.
	Feil størrelse eller vinkel på spikere	Bruk kun anbefalte spikere. Se Tekniske data .
	Magasinskruene er ikke trukket til etter tidligere inspeksjon ved låsing/ blokkering	Pass på å trekke til skruene ved hjelp av den medfølgende sekskantnøkkelen.
	Skadet eller slitt driverblad	Skift ut driverblad. Kontakt et autorisert DEWALT serviceverksted.
	Material og spikerlengde	Dersom enheten stadig går i lås (slik at du stadig må vri på låsespaken), kontroller at materialet og spikerlengden passer for den aktuelle bruken.
	Avfall i nesestykket	Rengjør tuppen og se nøye etter små biter fra spikrene i sporet.
	Slitt magasin	Skift ut magasinet. Kontakt et autorisert DEWALT serviceverksted.
	Skadet skyvefjær	Skift ut fjæren. Kontakt et autorisert DEWALT serviceverksted.
	Klikk-lås settes på når det er 7-9 spikere igjen i magasinet, og brukeren bruker stor kraft på kontaktløsere for å overstyre låsingen.	Lad flere spikere i magasinet for å koble ut klikk-låsen.
	Verktøyet er ikke innkjørt ennå	Nye verktøy kan trenge 500–1000 stifter før delene er innkjørt og slitt inn mot hverandre. Bruk kortere stifter i dene perioden dersom det er vanskelig å stifte med lange stifter.
Bruk av feil hastighet	Dersom du forsøker å slå inn lange riflede spikere i mykt treverk, eller slå inn riflede spikere i hardt materiale med hastighet 1 - skift til hastighet 2.	

PORTUGUÊS**PREGADORA COM ARMAÇÃO SEM FIO, COM PILHAS DE IÕES DE LÍTIO XR DE 18 V DCN692, DCN695****Parabéns!**

Optou por uma ferramenta da DEWALT. Longos anos de experiência, um desenvolvimento meticuloso dos seus produtos e um grande espírito de inovação são apenas alguns dos argumentos que fazem da DEWALT um dos parceiros de maior confiança dos utilizadores de ferramentas eléctricas profissionais.

Dados Técnicos

		DCN692	DCN695
Voltagem	V_{DC}	18	18
Tipo		1	1
Modo de activação		Sequência/ressalto	Sequencial RapidCycle™ /sequencial
Ângulo do carregador		33°	33°
comprimento			
diâmetro do	mm	50–90	50–90
encabadouro ângulo	mm	2.8–3.3	2.8–3.3
geometria da cabeça		30–34°	30–34°
tipo de fixação		de encaixe ou rebordo soldadura a papel ou arame	de encaixe ou rebordo soldadura a papel ou arame
Peso (sem bateria)	kg	3.53	3.53
Transmitir energia	J	105	105
Valores de ruído e vibração (valores totais de vibração) de acordo com a EN60745:			
L_{PA} (pressão sonora)	dB(A)	84	85
L_{WA} (potência sonora)	dB(A)	95	96
K_{WA} (variabilidade do nível acústico indicado)	dB(A)	3	3
Valor de emissão de vibrações a_{h1}			
$a_{h1} =$	m/s^2	3.8	2.5/3.3
K de variabilidade =	m/s^2	1.5	1.5

O nível de emissão de vibrações indicado nesta ficha de informações foi medido em conformidade com um teste padrão estabelecido pela norma EN 60745 e poderá ser utilizado para comparar ferramentas. Por conseguinte, este nível poderá ser utilizado para uma avaliação preliminar da exposição às vibrações.



ATENÇÃO: o nível de emissão de vibrações declarado diz respeito às principais aplicações da ferramenta. No entanto, se a ferramenta for utilizada para outras aplicações ou com outros acessórios, ou tiver uma manutenção insuficiente, o nível de emissão de

vibrações poderá ser diferente. Isto poderá aumentar significativamente o nível de exposição às vibrações ao longo do período total de trabalho.

Além disso, a estimativa do nível de exposição às vibrações também deverá ter em conta o número de vezes que a ferramenta é desligada ou está em funcionamento, mas sem executar tarefas. Isto poderá reduzir significativamente o nível de exposição às vibrações ao longo do período total de trabalho.

Identifique medidas de segurança adicionais para proteger o utilizador contra os efeitos das vibrações, tais como: efectuar uma manutenção correcta da ferramenta e dos acessórios, manter as mãos quentes e organizar padrões de trabalho.

Bateria	DCB180	DCB181	DCB182
Tipo de bateria	Li-Ion	Li-Ion	Li-Ion
Voltagem	V_{DC} 18	18	18
Capacidade	A_h 3,0	1,5	4,0
Peso	kg 0,64	0,35	0,61

Bateria	DCB183	DCB184	DCB185
Tipo de bateria	Li-Ion	Li-Ion	Li-Ion
Voltagem	V_{DC} 18	18	18
Capacidade	A_h 2,0	5,0	1,3
Peso	kg 0,40	0,62	0,35

Carregador		DCB105		
Voltagem da rede eléctrica	V_{AC}	230		
Tipo de bateria	10,8 / 14,4 / 18 Li-Ion			
Tempo de carga aprox. das baterias	min	25 (1,3 Ah)	30 (1,5 Ah)	40 (2,0 Ah)
		55 (3,0 Ah)	70 (4,0 Ah)	90 (5,0 Ah)
Peso	kg	0,49		

Fusíveis		
Europa	ferramentas de 230 V	10 amperes, tomadas

Definições: directrizes de segurança

As definições abaixo descrevem o nível de gravidade de cada aviso. Leia o manual e preste atenção a estes símbolos.

 **PERIGO:** indica uma situação de perigo eminente que, se não for evitada, **irá** resultar em **morte ou ferimentos graves**.

 **ATENÇÃO:** indica uma situação potencialmente perigosa que, se não for evitada, **poderá** resultar em **morte ou ferimentos graves**.

 **CUIDADO:** indica uma situação potencialmente perigosa que, se não for evitada, **poderá** resultar em **ferimentos ligeiros ou moderados**.

AVISO: indica uma prática (**não relacionada com ferimentos**) que, se não for evitada, **poderá** resultar em **danos materiais**.



Indica risco de choque eléctrico.



Indica risco de incêndio.

Declaração de conformidade da CE

DIRECTIVA "MÁQUINAS"



**AGRAFADORA COM ARMAÇÃO SEM FIO
DCN692, DCN695**

A DEWALT declara que os produtos descritos em **Dados técnicos** se encontram em conformidade com as seguintes normas e directivas: 2006/42/CE, EN 60745-1, EN 60745-2-16.

Além disso, estes produtos também se encontram em conformidade com a Directiva 2004/108/CE e 2011/65/UE. Para obter mais informações, contacte a DEWALT através da morada indicada em seguida ou consulte o verso do manual.

O abaixo assinado é responsável pela compilação do ficheiro técnico e faz esta declaração em nome da DEWALT.

Horst Grossmann
Vice-presidente da Divisão de Engenharias
DEWALT, Richard-Klinger-Straße 11,
D-65510, Idstein, Alemanha
02.02.2015



ATENÇÃO: para reduzir o risco de ferimentos, leia o manual de instruções.

Avisos de segurança gerais relativos a ferramentas eléctricas



ATENÇÃO! Leia todos os avisos de segurança e todas as instruções.

O não seguimento dos avisos e das instruções poderá resultar em choque eléctrico, incêndio e/ou ferimentos graves.

GUARDE TODOS OS AVISOS E INSTRUÇÕES PARA CONSULTA POSTERIOR

Em todos os avisos que se seguem, o termo “ferramenta eléctrica” refere-se à sua ferramenta alimentada pela rede eléctrica (com fios) ou por uma bateria (sem fios).

1) SEGURANÇA DA ÁREA DE TRABALHO

- a) **Mantenha a área de trabalho limpa e bem iluminada.** As áreas desorganizadas ou escuras são propensas a acidentes.
- b) **Não utilize as ferramentas eléctricas em ambientes explosivos, como, por exemplo, na presença de líquidos, gases ou poeiras inflamáveis.** As ferramentas eléctricas criam faíscas que poderão inflamar estas poeiras ou vapores.
- c) **Mantenha as crianças e outras pessoas afastadas quando utilizar uma ferramenta eléctrica.** As distrações podem levar à perda do controlo da ferramenta.

2) SEGURANÇA ELÉCTRICA

- a) **As fichas das ferramentas eléctricas têm de ser compatíveis com a tomada de electricidade. Nunca modifique a ficha de forma alguma. Não utilize fichas adaptadoras com ferramentas eléctricas ligadas à terra.** As fichas não modificadas e as tomadas compatíveis reduzem o risco de choque eléctrico.
- b) **Evite o contacto corporal com superfícies e equipamentos ligados à terra, como, por exemplo, tubagens, radiadores, fogões e frigoríficos.** Se o seu corpo estiver “ligado” à terra, o risco de choque eléctrico é maior.
- c) **Não exponha as ferramentas eléctricas à chuva ou a condições de humidade.** A entrada de água numa ferramenta eléctrica aumenta o risco de choque eléctrico.
- d) **Não aplique força excessiva sobre o cabo. Nunca o utilize para transportar, puxar ou desligar a ferramenta eléctrica. Mantenha o cabo afastado de fontes de calor, substâncias oleosas, extremidades aguçadas ou peças móveis.** Os cabos danificados ou emaranhados aumentam o risco de choque eléctrico.
- e) **Ao utilizar uma ferramenta eléctrica no exterior, use uma extensão adequada para utilização ao ar livre.** A utilização de um cabo adequado para uso ao ar livre reduz o risco de choque eléctrico.
- f) **Se não for possível evitar trabalhar com uma ferramenta eléctrica num local húmido, utilize uma fonte de alimentação protegida por um dispositivo de corrente**

residual (DCR). A utilização de um DCR reduz o risco de choque eléctrico.

3) SEGURANÇA PESSOAL

- a) **Mantenha-se alerta, preste atenção ao que está a fazer e faça uso de bom senso ao utilizar uma ferramenta eléctrica. Não utilize uma ferramenta eléctrica quando estiver cansado ou sob o efeito de drogas, álcool ou medicamentos.** Um momento de distração durante a utilização de ferramentas eléctricas poderá resultar em ferimentos graves.
- b) **Use equipamento de protecção pessoal. Use sempre uma protecção ocular.** O equipamento de protecção, como, por exemplo, uma máscara contra o pó, sapatos de segurança antiderrapantes, um capacete de segurança ou uma protecção auditiva, usado nas condições apropriadas, reduz o risco de ferimentos.
- c) **Evite accionamentos acidentais. Certifique-se de que o interruptor da ferramenta está na posição de desligado antes de a ligar à tomada de electricidade e/ou inserir a bateria, ou antes de pegar ou transportar a ferramenta.** Se mantiver o dedo sobre o interruptor ao transportar ferramentas eléctricas ou se as ligar à fonte de alimentação com o interruptor ligado, poderá originar acidentes.
- d) **Retire qualquer chave de ajuste ou chave de porcas antes de ligar a ferramenta eléctrica.** Uma chave de porcas ou chave de ajuste deixada numa peça móvel da ferramenta poderá resultar em ferimentos.
- e) **Não se estique demasiado ao trabalhar com a ferramenta. Mantenha sempre os pés bem apoiados e um equilíbrio apropriado.** Desta forma, será mais fácil controlar a ferramenta eléctrica em situações inesperadas.
- f) **Use vestuário apropriado. Não use roupa larga nem jóias. Mantenha o cabelo e a roupa (incluindo luvas) afastados das peças móveis.** As roupas largas, as jóias ou o cabelo comprido podem ficar presos nestas peças.
- g) **Se forem fornecidos acessórios para a ligação de equipamentos de extracção e recolha de partículas, certifique-se de que estes são ligados e utilizados correctamente.** A utilização de dispositivos de extracção de partículas pode reduzir os riscos relacionados com as mesmas.

4) UTILIZAÇÃO E MANUTENÇÃO DE FERRAMENTAS ELÉCTRICAS

- a) **Não utilize a ferramenta eléctrica de forma forçada. Utilize a ferramenta eléctrica correcta para o seu trabalho.** A ferramenta eléctrica adequada irá efectuar o trabalho de um modo mais eficiente e seguro se for utilizada de acordo com a capacidade para a qual foi concebida.
- b) **Não utilize a ferramenta eléctrica se o respectivo interruptor não a ligar e desligar.** Qualquer ferramenta eléctrica que não possa ser controlada através do interruptor de alimentação é perigosa e tem de ser reparada.
- c) **Retire a ficha da tomada de electricidade e/ou a bateria da ferramenta eléctrica antes de efectuar quaisquer ajustes, substituir acessórios ou guardar a ferramenta.** Estas medidas de segurança preventivas reduzem o risco de ligar a ferramenta eléctrica acidentalmente.
- d) **Guarde as ferramentas eléctricas que não estiverem a ser utilizadas fora do alcance de crianças e não permita que sejam utilizadas por pessoas não familiarizadas com as mesmas ou com estas instruções.** As ferramentas eléctricas são perigosas nas mãos de pessoas que não possuam as qualificações necessárias para as manusear.
- e) **Faça a devida manutenção das ferramentas eléctricas. Verifique se as peças móveis da ferramenta eléctrica estão alinhadas e não emperram, bem como se existem peças partidas ou danificadas ou quaisquer outras condições que possam afectar o funcionamento da mesma. Se a ferramenta eléctrica estiver danificada, esta não deve ser utilizada até que seja reparada.** Muitos acidentes têm como principal causa ferramentas eléctricas com uma manutenção insuficiente.
- f) **Mantenha as ferramentas de corte sempre afiadas e limpas.** As ferramentas de corte sujeitas a uma manutenção adequada, com arestas de corte afiadas, emperram com menos frequência e controlam-se com maior facilidade.
- g) **Utilize a ferramenta eléctrica, os acessórios, as brocas, etc., de acordo com estas instruções, tendo em conta as condições de trabalho e a tarefa a ser efectuada.** A utilização da ferramenta eléctrica para fins diferentes dos previstos poderá resultar em situações perigosas.

5) UTILIZAÇÃO E MANUTENÇÃO DE FERRAMENTAS COM BATERIA

- a) **Utilize apenas o carregador especificado pelo fabricante do equipamento.** Um carregador apropriado para um tipo de bateria poderá criar um risco de incêndio se for utilizado para carregar outras baterias.
- b) **Utilize as ferramentas eléctricas apenas com as baterias especificamente indicadas para as mesmas.** A utilização de quaisquer outras baterias poderá criar um risco de ferimentos e incêndio.
- c) **Quando a bateria não estiver a ser utilizada, mantenha-a afastada de outros objectos de metal, como, por exemplo, cliques, moedas, chaves, pregos, parafusos ou outros pequenos objectos metálicos que possam estabelecer uma ligação entre os contactos.** Um curto-circuito entre os contactos da bateria poderá causar queimaduras ou um incêndio.
- d) **Uma utilização abusiva da ferramenta pode resultar na fuga do líquido da bateria; evite o contacto com este líquido. No caso de um contacto accidental, passe imediatamente a zona afectada por água. Se o líquido entrar em contacto com os olhos, procure também assistência médica.** O líquido derramado da bateria pode provocar irritação ou queimaduras.

6) ASSISTÊNCIA

- a) **A sua ferramenta eléctrica só deve ser reparada por um técnico qualificado e só devem ser utilizadas peças sobresselentes originais.** Desta forma, é garantida a segurança da ferramenta eléctrica.

Instruções de segurança para agrafadoras sem fio

- **Parta sempre do pressuposto que a ferramenta tem pregos.** Um manuseio descuidado da agrafadora pode resultar numa disparo inesperado dos pregos e em ferimentos.
- **Não aponte a ferramenta na sua direcção ou de outra pessoa.** O disparo inesperado irá disparar o prego e causar ferimentos.
- **Só deve accionar a ferramenta quando esta estiver encostada com firmeza à peça de trabalho.** Se a ferramenta não estiver em contacto com a peça de trabalho, o prego pode desviar-se do local pretendido.
- **Desligue a ferramenta da fonte de alimentação se o prego ficar encravado**

na ferramenta. Quando remover um prego encravado, a agraphadora pode ser activada acidentalmente se estiver ligada à corrente.

- **Não utilize a agraphadora para fixar cabos eléctricos.** A ferramenta não foi concebida para a instalação de cabos eléctricos e pode danificar o isolamento dos cabos, dando origem a um choque eléctrico ou risco de incêndio.
- Utilize sempre óculos de protecção.
- Utilize sempre protecção auditiva.
- Utilize apenas pregos do tipo especificado no manual.
- Não utilize quaisquer apoios para montar a ferramenta num suporte.
- Não desmonte nem bloqueie quaisquer partes da ferramenta de fixação, como por exemplo, a lingueta de contacto.
- Antes de cada operação, verifique se o mecanismo de segurança e de accionamento está a funcionar correctamente e se todos os parafusos e porcas estão bem apertados.
- Não utilize o DCN692
 - quando mudar de um local para outro que implique a utilização de andaimes, escadas, escadotes ou equipamento semelhante a escadotes, por exemplo, telhados de ripados, etc.;
 - quando fechar caixas ou grades;
 - quando instalar sistemas de segurança de transporte, por exemplo, em veículos, vagões, etc.

No que respeita a excepções, consulte as regulamentações de local de trabalho nacionais e locais

- Verifique sempre as regulações locais da peça de trabalho.
- Não utilize a ferramenta como um martelo.
- Nunca accione a pistola de pregos num espaço livre.
- Na área de trabalho, transporte a ferramenta para o local de trabalho utilizando apenas o manipulador e nunca com o gatilho accionado.
- Tenha em atenção as condições da área de trabalho. Os pregos podem penetrar peças finas ou deslizar sobre cantos e extremidades da peça de trabalho, colocando assim as pessoas em risco.
- Não pregue pregos perto da extremidade da peça.
- Não pregue pregos em cima de outros pregos.

Riscos residuais

Os seguintes riscos são inerentes à utilização deste equipamento:

- Ferimentos causados por um manuseio incorrecto da ferramenta.
- Perda de controlo, porque não segurou a ferramenta com firmeza.
- Tensão muscular dos braços e das mãos, especialmente se trabalhar com a ferramenta suspensa. Faça sempre pausas regulares quando trabalhar durante períodos prolongados.

Apesar da aplicação dos regulamentos de segurança relevantes e da implementação de dispositivos de segurança, alguns riscos residuais não podem ser evitados. Estes riscos são os seguintes:

- Danos auditivos.
- Risco de ferimentos causados por partículas voadoras.
- Risco de ferimentos pessoais devido a uma utilização prolongada.
- Perda de controlo causada pelo movimento de recuo.
- Risco de ferimentos causados por pontos de fixação, arestas afiadas e manuseamento incorrecto da peça de trabalho.
- Risco de ferimentos causados por arestas afiadas quando substitui ou insere os pregos.

Símbolos na Ferramenta

A ferramenta apresenta os seguintes símbolos:



Leia o manual de instruções antes de utilizar este equipamento.



Use uma protecção auditiva.



Use uma protecção ocular.



Comprimento dos pregos.



Grossura dos pregos.



Capacidade de carga.



Ângulo do carregador.

POSIÇÃO DO CÓDIGO DE DATA

O Código de data, o qual também inclui o ano de fabrico, está impresso na superfície da junção entre a ferramenta e a bateria.

Exemplo:

2015 XX XX

Ano de fabrico

Instruções de segurança importantes para todos os carregadores de baterias

GUARDE ESTAS INSTRUÇÕES: Este manual inclui instruções de funcionamento e segurança importantes para carregadores de bateria compatíveis (consulte **Dados técnicos**).

- Antes de utilizar o carregador, leia todas as instruções e sinais de aviso indicados no carregador, na bateria e no aparelho que utiliza a bateria.



ATENÇÃO: perigo de choque. Não permita a entrada de líquidos no carregador. Pode ocorrer um choque eléctrico.



CUIDADO: perigo de queimadura. Para reduzir o risco de lesões, carregue apenas baterias recarregáveis DEWALT. Os outros tipos de baterias podem sobreaquecer e rebentar, resultando em lesões pessoais e danos de propriedade. Não recarregue baterias não recarregáveis.



CUIDADO: as crianças devem ser vigiadas, para garantir que não brincam com o aparelho.

AVISO: Em determinadas condições, quando o carregador está ligado à fonte de alimentação, os contactos de carga expostos no interior do carregador podem entrar em curto-circuito devido a material estranho. Os materiais estranhos condutores como, por exemplo, mas não limitado a, lâ de aço, folha de alumínio ou qualquer acumulação de partículas metálicas devem ser removidos dos orifícios do carregador. Desligue sempre o carregador da fonte de alimentação quando não estiver inserida uma bateria no respectivo compartimento. Desligue o carregador antes de proceder à limpeza.

- **NÃO carregue a bateria com quaisquer carregadores além dos especificados neste manual.** O carregador e a bateria foram concebidas especificamente para funcionarem em conjunto.
- **Estes carregadores foram concebidos para apenas para carregar baterias recarregáveis DEWALT.** Quaisquer outras utilizações podem resultar em incêndio, choque eléctrico ou electrocussão.
- **Não exponha o carregador a chuva ou neve.**
- **Quando desligar o carregador da corrente, puxe pela ficha e não pelo cabo.** Isto permite reduzir o risco de danos na ficha de alimentação eléctrica e do cabo.
- **Certifique-se de que o cabo está colocado num local onde não possa ser pisado, possa causar tropeções ou esteja sujeito a danos ou tensão.**
- **Não utilize uma extensão, a menos que seja estritamente necessário.** O uso de uma extensão inadequada pode resultar num incêndio, choque eléctrico ou electrocussão.
- **Quando utilizar um carregador no exterior, coloque-o sempre num local seco e utilize uma extensão adequada para uso ao ar livre.** A utilização de um cabo adequado para uso ao ar livre reduz o risco de choque eléctrico.
- **Não coloque objectos sobre o carregador nem o coloque em cima de uma superfície macia que possa bloquear as entradas de ventilação e causar calor interno excessivo.** Coloque o carregador num local afastado de fontes de calor. O carregador é ventilado através de ranhuras na parte superior e inferior da estrutura.
- **Não utilize o carregador se o cabo ou a ficha estiverem danificados** — substitua-os de imediato.
- **Não utilize o carregador se tiver sofrido um golpe brusco, se o deixar cair ou se ficar de algum modo danificado.** Leve-o para um centro de assistência autorizado.
- **Não desmonte o carregador; leve-o para um centro de assistência autorizado, no caso de ser necessário assistência ou reparação.** Uma nova montagem incorrecta pode resultar em choque eléctrico, electrocussão ou incêndio.

PORTUGUÊS

- Se o cabo de alimentação ficar danificado, deve enviá-lo de imediato para o fabricante, agente de assistência ou um responsável devidamente qualificado para que possa ser substituído, de modo a evitar qualquer situação de perigo.
- **Desligue o carregador da tomada antes de proceder a qualquer trabalho de limpeza. Isto reduz o risco de choque eléctrico.** A remoção da bateria não reduz este tipo de risco.
- **NUNCA tente ligar 2 carregadores ao mesmo tempo.**
- **O carregador foi concebido para funcionar com uma potência eléctrica doméstica padrão de 230 V. Não tente utilizá-lo com qualquer outro tipo de tensão. Isto não se aplica ao carregador do automóvel.**

GUARDE ESTAS INSTRUÇÕES

Carregadores

O carregador DCB105 aceita baterias de iões de lítio de 10,8 V, 14,4 V e 18 V (DCB121, DCB123, DCB140, DCB141, DCB142, DCB143, DCB180, DCB181, DCB182, DCB183, DCB184 e DCB185).

Os carregadores da DEWALT não requerem ajuste e foram concebidos para uma operação tão fácil quanto possível.

Procedimento de carregamento (fig. 2)





1. Ligue o carregador numa tomada adequada de 230 V antes de inserir a bateria.
2. Insira a bateria (I) no carregador, certificando-se de que fica totalmente encaixada no carregador. O indicador luminoso vermelho (de carga) pisca continuamente, indicando que o processo de carga foi iniciado.
3. O carregamento estará concluído quando a luz vermelha ficar acesa de forma fixa. Nesta altura, a bateria encontra-se totalmente carregada e poderá ser utilizada ou deixada no carregador.

NOTA: Para garantir o máximo desempenho e vida útil das baterias de iões de lítio, carregue a bateria totalmente antes de utilizar o produto pela primeira vez.

Processo de carga

Consulte a tabela indicada abaixo para saber qual é o estado do processo de carga da bateria.

Indicadores de carga: DCB105

	em carga	— — — — —
	totalmente carregada	— — — — —
	retardação de calor/frio da bateria	— • — • — • —
	voltar a colocar a bateria	• • • • • • • • • •

O(s) carregador(es) compatível(is) não carrega(m) uma bateria defeituosa. O carregador indica que a bateria está defeituosa ao não acender-se ou apresentando um problema na bateria ou aparece um padrão intermitente no carregador.

NOTA: isto pode também indicar que se trata de um problema no carregador.

Se o carregador indicar uma falha, leve o carregador e a bateria um centro de assistência autorizado para que sejam submetidos a um teste.

RETARDAÇÃO DE CALOR/FRIO

Quando o carregador detecta que uma bateria está demasiado quente ou fria, inicia automaticamente a retardação de calor/frio, interrompendo o processo de carga até a bateria atingir a temperatura adequada. Em seguida, o carregador muda automaticamente para o modo de carga. Esta função assegura a duração máxima da bateria.

Uma bateria fria fica carregada a cerca de metade da taxa de uma bateria quente. A bateria irá carregar a essa taxa mais lenta durante todo o ciclo de carga e não recupera a taxa de carga máxima, mesmo que a bateria aqueça.

APENAS BATERIAS DE IÕES DE LÍTIO

As baterias de iões de lítio XR foram concebidas com um Sistema de protecção electrónica que protege a bateria contra sobrecarga, sobreaquecimento ou descarga profunda.

A ferramenta desliga-se automaticamente se o Sistema de protecção electrónica for activado. Se isto ocorrer, coloque a bateria de iões de lítio no carregador até ficar totalmente carregada.

Instruções de segurança importantes para todas as baterias

Ao encomendar baterias sobresselentes, certifique-se de que inclui a referência do catálogo e a voltagem.

A bateria não irá estar totalmente carregada quando a retirar da embalagem pela primeira vez. Antes de utilizar a bateria e o carregador, leia as instruções de segurança abaixo. Em seguida, siga os procedimentos de carregamento indicados nas instruções.

LEIA TODAS AS INSTRUÇÕES

- **Não carregue ou utilize baterias em ambientes explosivos, como, por exemplo, na presença de líquidos, gases ou poeiras inflamáveis.** A colocação ou remoção da bateria do carregador pode inflamar as poeiras ou os fumos.
- **Nunca force a entrada da bateria no carregador. Nunca modifique a bateria de modo a encaixá-la num carregador não compatível, porque pode romper, causando lesões pessoais graves.**
- Carregue as baterias apenas em carregadores DEWALT.
- **NÃO** salpique nem coloque a bateria dentro de água ou de outros líquidos.
- **Não armazene nem utilize a ferramenta e a bateria em locais onde a temperatura possa atingir ou exceder 40 °C (tais como barracões ao ar livre ou construções de metal durante o Verão).**



ATENÇÃO: nunca tente abrir a bateria, seja qual for o motivo. Se a bateria estiver rachada ou danificada, não a insira no carregador. Não esmague, deixe cair nem danifique a bateria. Não utilize uma bateria ou um carregador que tenha sofrido um golpe brusco, uma queda, atropelamento ou danificada de algum modo (por exemplo, perfurada por um prego, atingida com um martelo ou pisada). Pode ocorrer um choque eléctrico ou electrocussão. As baterias danificadas devem ser devolvidas ao centro de assistência para reciclagem.



CUIDADO: quando não utilizar a ferramenta, deve colocá-la de lado numa superfície estável, de modo a que ninguém tropece nem sofra uma queda. Algumas ferramentas com baterias grandes ficam na vertical dentro da bateria, mas podem ser facilmente derrubadas.

INSTRUÇÕES DE SEGURANÇA ESPECÍFICAS PARA BATERIAS DE IÕES DE LÍTIO (Li-Ion)

- **Não incinere a bateria, mesmo se esta estiver gravemente danificada ou completamente esgotada.** A bateria pode explodir se for exposta a uma chama. São produzidos vapores e materiais tóxicos quando as baterias de iões de lítio são queimadas.
- **Se o conteúdo da bateria entrar em contacto com a sua pele, lave imediatamente a área**

afectada com sabão suave e água. Se o líquido da bateria entrar em contacto com os seus olhos, passe-os (abertos) por água durante 15 minutos ou até a irritação passar. Se for necessária assistência médica, o electrólito da bateria é composto por uma mistura de carbonatos orgânicos líquidos e sais de lítio.

- **O conteúdo das células de uma bateria aberta poderá causar irritação respiratória.** Respire ar fresco. Se os sintomas persistirem, procure assistência médica.



ATENÇÃO: risco de queimadura. O líquido da bateria poderá ser inflamável se for exposto a faíscas ou a uma chama.

Transporte

As pilhas da DEWALT estão em conformidade com todas as regulamentações de expedição aplicáveis, de acordo com os padrões jurídicos e de indústria, que incluem as Recomendações da ONU sobre o transporte de mercadorias perigosas; disposições relativas a mercadorias perigosas da Associação do Transporte Aéreo Internacional (IATA), Regulamentações do código marítimo internacional para o transporte de mercadorias perigosas (IMDG) e o Acordo europeu relativo ao transporte rodoviário internacional de mercadorias perigosas (ADR). As pilhas de iões de lítio foram testadas de acordo com a secção 38.3 das Recomendações da ONU no que respeita ao Transporte de Mercadorias Perigosas: Manual de Ensaios e Critérios.

Na maioria dos casos, a expedição de uma pilha DEWALT será isenta de classificação como material perigoso de Classe 9 inteiramente regulamentado. Em geral, as duas instâncias que requerem a expedição de Classe 9 são:

1. Transporte aéreo de mais de duas pilhas de iões de lítio DEWALT se a embalagem incluir apenas (sem ferramentas) e
2. Qualquer expedição que inclua uma pilha de iões de lítio com classificação energética superior a 100 watts/hora (Wh). Todas as pilhas de iões de lítio têm a classificação de watts por hora indicadas na embalagem.

Independentemente de uma expedição ser considerada isenta ou totalmente regulamentada, é da responsabilidade do expedidor consultar as mais recentes regulamentações para a embalagem, etiquetagem/marcação e exigências de documentação.

O transporte das pilhas pode dar origem a um incêndio se os terminais da pilha entrarem em contacto inadvertidamente com os materiais

PORTUGUÊS

condutores. Quando transportar as pilhas, certifique-se de que os terminais da pilha estão protegidos e devidamente isolados de materiais que possam entrar em contacto com eles e causar um curto-circuito.

As informações indicadas nesta secção do manual são fornecidas de boa fé e acredita-se que são precisas aquando da elaboração do documento. No entanto, não é fornecida qualquer garantia, expressa ou implícita. É da responsabilidade do comprador garantir que as respectivas actividades estão em conformidade com as regulamentações aplicáveis.

Bateria

TIPO DE PILHA

Os modelos DCN692 e DCN695 funcionam com pilhas de 18 volts.

Pode utilizar as pilhas DCB180, DCB181, DCB182, DCB183, DCB184 ou DCB185. Consulte a secção **Dados técnicos** para obter mais informações.

Recomendações de armazenamento

1. O melhor local de armazenamento será um local fresco e seco, afastado da luz directa do sol e de fontes de calor ou de frio. Para obter o máximo desempenho e a maior vida útil possíveis das baterias, guarde-as à temperatura ambiente quando não estiverem a ser utilizadas.
2. Para um armazenamento prolongado, é recomendável armazenar a bateria totalmente carregada num local fresco, seco e afastado do carregador para obter os melhores resultados.

NOTA: as baterias não devem ser armazenadas totalmente sem carga. É necessário recarregar a bateria antes de a utilizar.

Etiquetas no carregador e na bateria

Além dos símbolos indicados neste manual, os rótulos no carregador e na bateria podem apresentar os seguintes símbolos:



Leia o manual de instruções antes de utilizar este equipamento.



Consulte os **Dados técnicos** para ficar a saber o tempo de carregamento.



Bateria a carregar.



Bateria carregada.



Bateria defeituosa.



Suspensão do carregamento devido a bateria quente/fria.



Não toque nos contactos com objectos condutores.



Não carregue baterias danificadas.



Não exponha o equipamento à água.



Mande substituir imediatamente quaisquer cabos danificados.



Carregue a bateria apenas com uma temperatura ambiente entre 4 °C e 40 °C.



Apenas para uso dentro de casa.



Desfaça-se da bateria de uma forma ambientalmente responsável.



Carregue as baterias da DEWALT apenas com os carregadores DEWALT concebidos para o efeito. O carregamento de baterias que não sejam as baterias específicas DEWALT com um carregador da DEWALT pode fazer com que rebentem ou dar origem a situações de perigo.



Não queime a bateria.

Conteúdo da Embalagem

A embalagem contém:

- 1 Pistola de pregos
- 1 Carregador (apenas nos modelos P2)
- 2 Pilhas (apenas nos modelos P2)
- 1 Ponta sem marca
- 1 Caixa de transporte (apenas nos modelos P2)
- 1 Manual de instruções

NOTA: os modelos N não incluem baterias nem carregadores.

- Verifique se a ferramenta, as peças ou os acessórios foram danificados durante o transporte.
- Leve o tempo necessário para ler atentamente e compreender todas as instruções neste manual antes de utilizar o equipamento.

Descrição (fig. 1)



ATENÇÃO: nunca modifique a ferramenta eléctrica nem qualquer um dos seus componentes. Tal poderia resultar em danos ou ferimentos.

- a. Gatilho
- b. Bloqueio de segurança do gatilho
- c. Activador de contacto
- d. Roda de ajuste da profundidade
- e. Indicador luminoso de bateria fraca e encravamento/bloqueio
- f. Alavanca anti-bloqueio
- g. Cartucho
- h. Patilha do impulsor
- i. Interruptor de selecção de modo
- j. Caibro rotativo/gancho de correia
- k. Chave sextavada integrada
- l. Compartimento das pilhas
- m. Ponta sem marca
- n. Interruptor de selecção de velocidade

UTILIZAÇÃO ADEQUADA

As agrafadoras com armação sem fio DCN692 e DCN695 foram concebidas para fixar agrafos em peças de madeira.

A agrafadora para pregar quadros sem fios DCN692 foi concebida para os modos em sequência/rápido. Esta agrafadora foi concebida para os modos em sequência/rápido **NÃO DEVE** ser utilizada em andaimes, escadas, escadotes ou equipamento semelhante a escadotes, por exemplo, telhados de ripados. No que respeita a excepções, consulte as regulamentações de local de trabalho nacionais e locais.

A agrafadora para pregar quadros sem fio DCN695 foi concebida apenas para o modo de sequência, quer seja no modo de sequência padrão ou no modo sequencial RapidCycle™ para uma fixação mais rápida. As agrafadoras concebidas apenas para o modo de sequência **PODEM SER** utilizadas em andaimes, escadas, escadotes ou equipamento semelhante a escadotes, por exemplo, telhados de ripados.

NÃO utilize a ferramenta em ambientes húmidos ou na presença de gases ou líquidos inflamáveis.

Estas agrafadoras sem fio são ferramentas eléctricas profissionais.

NÃO permita que crianças entrem em contacto com as mesmas. É necessária supervisão quando estas ferramentas forem manuseadas por utilizadores inexperientes.

- Este produto não deve ser utilizado por pessoas (incluindo crianças) que sofram de capacidades físicas, sensoriais ou mentais reduzidas, falta de experiência e/ou conhecimentos, a menos que estejam acompanhados de uma pessoa que se responsabilize pela sua segurança. As crianças nunca devem ficar sozinhas com este produto.

Segurança eléctrica

O motor eléctrico foi concebido apenas para uma voltagem específica. Verifique sempre se a voltagem da bateria corresponde à indicada na placa com os requisitos de alimentação. Além disso, certifique-se também de que a voltagem do seu carregador corresponde à da rede eléctrica.



O seu carregador da DEWALT possui isolamento duplo, em conformidade com a norma EN 60335. Por conseguinte, não é necessária qualquer ligação à terra.

Se o cabo de alimentação estiver danificado, este tem de ser substituído por um cabo especialmente preparado, disponível através dos centros de assistência da DEWALT.

Utilizar uma extensão

Não deve ser utilizada qualquer extensão a menos que seja absolutamente necessário. Utilize uma extensão aprovada adequada para a potência da alimentação do seu carregador (consulte os **Dados técnicos**). O diâmetro mínimo do fio condutor é 1 mm²; o comprimento máximo da extensão é 30 m.

Ao utilizar uma bobina de cabo, desenrole sempre o cabo na íntegra.

MONTAGEM E AJUSTES



ATENÇÃO: Antes de efectuar a montagem e o ajuste, retire sempre a pilha. Desengate sempre a ferramenta antes de inserir ou remover a pilha.



ATENÇÃO: utilize apenas baterias e carregadores da DEWALT.

Inserir e Retirar a Bateria da Ferramenta (fig. 2)



AVISO: para reduzir o risco de ferimentos graves, engate a ferramenta e desligue a pilha antes de efectuar quaisquer ajustes ou retirar/instalar dispositivos complementares ou acessórios. Um arranque acidental pode causar lesões.

NOTA: certifique-se de que a pilha (l) está totalmente carregada. As pilhas fornecidas não estão necessariamente totalmente carregadas.

INSTALAR A BATERIA NO PUNHO DA FERRAMENTA

1. Alinhe a bateria com a ranhura no punho da ferramenta (l).
2. Faça deslizar a bateria com firmeza para dentro do punho até ouvir o trinco encaixar.

RETIRAR A BATERIA DA FERRAMENTA

1. Prima o botão de libertação (o) e faça deslizar a pilha com firmeza para fora da pega da ferramenta.
2. Insira a bateria no carregador, tal como descrito na secção do carregador deste manual.

BATERIAS PARA O INDICADOR DO NÍVEL DE COMBUSTÍVEL (FIG. 2, 2A)

Algumas baterias DEWALT incluem um indicador de nível de combustível, composto por três indicadores luminosos LED verdes que indicam o nível de carga restante na bateria.

Para activar o indicador do nível de combustível, prima e mantenha premido o botão do indicador do nível de combustível (p). Uma combinação dos três indicadores luminosos LED verdes acende-se, indicando o nível da carga restante. Se o nível da carga na bateria for inferior ao limite utilizável, o indicador do nível de combustível não se acende e é necessário voltar a carregar a bateria.

NOTA: O indicador do nível de combustível é apenas uma indicação da carga restante na bateria. Não indica o funcionamento da ferramenta e está sujeito a variações, com base nos componentes do produto, temperatura e aplicação do utilizador final.

AVISO: não armazene a ferramenta com a pilha instalada. Para evitar danos na pilha e garantir a melhor duração da pilha, armazene as pilhas fora da ferramenta ou do carregador num local fresco e seco.

Caibro rotativo/gancho de correia (fig. 6)

O caibro/gancho de correia (j) pode ser posicionado facilmente à esquerda ou direita da ferramenta, adaptado tanto para pessoas que utilizem a mão esquerda como a direita.

Se não quiser utilizar o gancho, pode rodá-lo para a parte da frente ou de trás da base da pega.

Carregar a Ferramenta (fig. 4)



ATENÇÃO: desengate sempre a ferramenta e desligue a pilha antes de colocar ou retirar pregos.

1. Faça deslizar a patilha do impulsor com mola (h) para a base do cartucho para fixá-la no local pretendido.
2. Seleccione um cartucho de pregos apropriado. (Ver **Dados Técnicos**.) A DEWALT recomenda sempre a utilização de pregos de fixação da marca DEWALT.



ATENÇÃO: uma vez que apenas foram testados com este produto os acessórios disponibilizados pela DEWALT, a utilização de outros acessórios com esta ferramenta poderá ser perigosa. Para reduzir o risco de ferimentos, apenas deverão ser utilizados acessórios recomendados pela DEWALT com este produto.

3. Inserir o cartucho de pregos na ranhura de carregamento na parte lateral do carregador. Certifique-se de que as cabeças dos pregos ficam virados para cima no respectivo canal.
4. Liberte a patilha do impulsor para fechar o cartucho. Faça deslizar com cuidado a patilha para a frente e encaixe o prego.

Bloqueio de disparo sem agrafos

A agrafadora está equipada com um sistema de bloqueio de disparo sem agrafos, que impede a activação da ferramenta quando o cartucho está quase vazio. Se houver cerca de 7 a 9 pregos no cartucho, é activado o sistema de bloqueio de disparo sem agrafos da ferramenta. Consulte **Carregar a ferramenta** para recarregar um cartucho de pregos colados.

NOTA: se for aplicada força excessiva na ferramenta, é possível desengatar o bloqueio. Isto impede que a ferramenta sofra danos se cair.

Ajustar a profundidade deagrafamento (fig. 5)

A profundidade deagrafamento pode ser ajustada com uma roda de ajuste de profundidade.

1. Para fixar um prego com menos profundidade, gire a roda de ajuste de profundidade (d) para a esquerda, na direcção do ícone deagrafo superficial.
2. Para fixar um prego com mais profundidade, gire a roda de ajuste de profundidade (d) para a direita, na direcção do ícone deagrafo com mais profundidade.

Seleccionar o modo (fig. 1)

DCN692

Para seleccionar o modo de acção sequencial, faça deslizar o interruptor de selecção do modo (i) para visualizar o ícone de prego único (/).

Para seleccionar o modo de acção de ressalto, faça deslizar o interruptor de selecção do modo (i) para visualizar o ícone de três pregos (//).

NOTA: a potência máxima para inserir pregos grandes é atingida no modo sequencial, por isso deve restringir a utilização do modo de acção rápida quando inserir pregos maiores.

DCN695

Para seleccionar o modo de sequência padrão, deslize o interruptor de selecção de modo (i) para visualizar o ícone de seta única (↵).

Para seleccionar o modo de acção de sequência RapidCycle™, faça deslizar o interruptor de selecção de modo (i) para visualizar o ícone de seta dupla (↵↵).

NOTA: A vida útil da bateria no modo de sequência rápida é menor do que no modo de sequência padrão RapidCycle™ é menor do que no modo de sequência padrão. Se a ferramenta permanecer no modo de sequência padrão, a vida útil atinge um valor máximo.

Seleccção de velocidade (fig. 1)

Esta agrafadora está equipada com um interruptor de selecção de velocidade dupla (n) localizado no pé.

- Para agrafos mais pequenos, desloque o interruptor para a posição mais à esquerda para seleccionar a velocidade 1.
- Para agrafos maiores e aplicações mais exigentes, desloque o interruptor para a posição mais à direita para seleccionar a velocidade 2.

Se não conseguir fixar os agrafos para a profundidade pretendida com a definição de velocidade 1, pode ter de mudar para a definição de velocidade 2 para obter uma maior potência.

AVISO: Fixar agrafos com menos de 71 mm de comprimento com a definição de velocidade 2 irá causar um desgaste excessivo da ferramenta e dar origem a uma avaria prematura.

Definição de velocidade	Vantagem	Aplicação	Comprimento comum dos agrafos
2	Potência para colocar agrafos maiores	Trabalhos relacionados com vigas Escoras Traves Estrutura de madeira	71 – 90mm
1	Maior durabilidade das ferramentas, da duração das pilhas, velocidade de fixação, menos recuo	Pavimentação Revestimento exterior Colocação de vedações Colocação de soalhos Reforçar com travessas	50 – 70mm

FUNCIONAMENTO

Instruções de Utilização



ATENÇÃO: cumpra sempre as instruções de segurança e os regulamentos aplicáveis.

Podem existir regulações locais da peça de trabalho aplicáveis que impedem a utilização do modo de acção rápida em determinadas aplicações.



ATENÇÃO: para reduzir o risco de ferimentos graves, desligue a ferramenta e retire a bateria antes de efectuar quaisquer ajustes ou de retirar/installar dispositivos complementares ou acessórios.

Um accionamento accidental da ferramenta pode causar ferimentos.

Posição Correcta das Mãos (fig. 7)



ATENÇÃO: para reduzir o risco de ferimentos graves, utilize **SEMPRE** a ferramenta com as suas mãos na posição correcta (exemplificada na figura).

PORTUGUÊS



ATENÇÃO: para reduzir o risco de ferimentos graves, segure **SEMPRE** a ferramenta com segurança, antecipando uma reacção súbita por parte da mesma.

A posição correcta das mãos requer a colocação de uma mão na pega principal (r), tal como indicado.

Preparar a Ferramenta (fig. 1)

1. Retire a pilha (l) da ferramenta e certifique-se de que a ferramenta está bloqueada.
2. Retire todos os pregos do carregador (g).
3. Verifique se a lingueta de contacto (c) se pode mover livremente.
4. Volte a colocar os pregos no carregador.
5. Insira a bateria.



ATENÇÃO: não utilize a ferramenta caso a lingueta de contacto ou o empurrador do prego não se puder mover livremente.

AVISO: NUNCA pulverize ou aplique lubrificantes ou solventes de limpeza no interior da ferramenta.

Isso pode ter um efeito nocivo na vida útil e no desempenho da ferramenta.



Colocar a ferramenta em funcionamento

Tenha em atenção que esta ferramenta requer um período de teste antes de ser utilizada com potência total, devido às peças que têm de engrenar ou ser utilizadas em conjunto. É provável que a ferramenta não consiga colocar agrafos de maneira consistente durante este período.

Depois de colocar 500 a 1000 agrafos, a ferramenta deve estar pronta a ser utilizada e a trabalhar à capacidade total.

Actuação da ferramenta (fig. 1)

A ferramenta pode ser utilizada num dos seguintes modos: modo de acção sequencial ou modo de acção rápida.

MODO DE ACCIONAMENTO SEQUENCIAL

O modo de accionamento sequencial é utilizado para pregar pregos de forma intermitente, quando se pretende pregar os pregos com muito cuidado e precisão. Também fornece a potência máxima de fluxo para inserir os pregos maiores.

1. Utilizando o interruptor de selecção de modo (i), seleccione o modo de acção de sequência rápida (↗) ou (↙).
2. Liberte o bloqueio de segurança do gatilho (b).
3. Empurre a lingueta de contacto (c) contra a superfície de trabalho.
4. Puxe o botão do gatilho (a) para activar a ferramenta.
5. Liberte o gatilho e levante a agrafadora da superfície de trabalho.
6. Repita os passos 3 a 5 para disparar o próximo agrafado.

MODO DE ACÇÃO RÁPIDA (DCN692)

O modo de acção rápida é utilizado para inserir pregos rapidamente em superfícies planas e fixas e é mais eficaz para inserir pregos mais pequenos.

1. Seleccione o modo de accionamento por impacto (///), com o botão de selecção do modo (i).
2. Liberte o bloqueio de segurança do gatilho (b).
3. Para pregar apenas um prego, opere a ferramenta como descrito para o accionamento sequencial:
 - a. Empurre a lingueta de contacto (c) contra a superfície de trabalho.
 - b. Puxe o botão do gatilho (a) para activar a ferramenta. Sempre que puxar o gatilho com a lingueta de contacto pressionada contra a superfície de trabalho será disparado um prego.
4. Para pregar vários pregos, prima o botão do gatilho (a) demoradamente e, de seguida, empurre repetidamente a lingueta de contacto (c) contra a superfície de trabalho.



ATENÇÃO: não mantenha o gatilho premido quando a ferramenta não estiver a ser utilizada. Mantenha o bloqueio de segurança do gatilho (b) na posição de bloqueio para evitar uma actuação acidental quando a ferramenta não estiver a ser utilizada.

5. Quando alternar entre os modos de sequência e ressalto, pode ser necessário ajustar a profundidade de agrafamento. Consulte **Ajustar a profundidade de agrafamento** para obter instruções.

MODO RAPIDCYCLE™ (DCN695)

O modo RapidCycle™ é ideal quando o utilizador dispara vários pregos em sequência e necessita de mover-se com maior rapidez. A ferramenta continua a funcionar no modo de sequência total, mas o motor fica pronto de imediato para o prego seguinte

imediatamente após o disparo para minimizar o tempo dispendido a aguardar que o motor esteja pronto.

1. Utilize o interruptor de selecção de modo (i) para seleccionar o modo RapidCycle™ (◀▶).
2. Liberte o bloqueio de segurança do gatilho (b).
3. Para disparar um único prego, utilize a ferramenta conforme descrito na acção sequencial:
 - a. Empurre o activador de contacto (c) contra a peça de trabalho.
 - b. Prima o gatilho (a) para activar a ferramenta. (Ouve-se o motor a rodar depois do prego ser disparado).
4. Para disparar vários pregos, repita as instruções do ponto 3. indicadas acima. Se não disparar um prego 2 segundos depois do anterior, o motor desacelera para a posição de repouso.

Utilizar o bloqueio do gatilho (fig. 3)

Cada agrafadora DEWALT está equipada com um dispositivo de bloqueio do gatilho (b), que, ao ser premido para a direita, como indicado na Figura 3, impede que a ferramenta dispare um agrafado, bloqueando o gatilho e transferindo a energia para o motor.

Quando o bloqueio do gatilho é premido para a esquerda, a ferramenta fica totalmente operacional. O bloqueio do gatilho deve estar sempre bloqueado quando efectuar quaisquer ajustes ou se a ferramenta não for utilizada de imediato.

Ponta sem marca (fig. 1)

Se utilizar esta ferramenta em materiais que não pretende marcar, tais como revestimento de madeira, utilize a ponta sem marca (m) sobre o activador de contacto (c).

NOTA: Para uma profundidade máxima, especialmente com agrafos compridos, deve ser removida a cobertura anti-desgaste.

Indicador LED (fig. 1)

A agrafadora está equipada com dois indicadores luminosos LED (e), que se encontram na parte de trás da ferramenta imediatamente abaixo da tampa posterior. Consulte também a secção **Resolução de problemas** para obter mais instruções.

		BATERIA FRACA Substitua a pilha gasta por uma carregada.
		BATERIA QUENTE Deixe a pilha arrefecer ou substitua-a por uma fresca.
		ENCRAVAMENTO/ BLOQUEIO Rode a alavanca anti-bloqueio para desbloquear. Consulte Desbloquear .
		FERRAMENTA QUENTE Deixe a pilha arrefecer antes de continuar a utilizá-la.
	 ou qualquer outra combinação.	ERRO Reinicie a ferramenta removendo e reinserindo a pilha ou desbloquear o gatilho. Se o código de erro persistir, leve a ferramenta a um centro de assistência autorizado da DEWALT.

Desbloquear (fig. 1, 3)

Se utilizar a agrafadora num local difícil, em que toda a energia disponível no motor seja utilizada para fixar um agrafado, a ferramenta pode ficar bloqueada. A lâmina propulsora não concluiu o ciclo de transmissão e o indicador de encravamento/ bloqueio (e) irá ficar intermitente. Rode a alavanca anti-bloqueio (f) na ferramenta para desbloquear o mecanismo. Se a lâmina propulsora não voltar automaticamente para a posição inicial, vá para a secção **Retirar um agrafado encravado**. Se a ferramenta continuar bloqueada, verifique o material e o agrafado para certificar-se de que não se trata de uma aplicação demasiado difícil. Se a ferramenta continuar bloqueada, verifique o modo seleccionado, o material e o prego utilizados para certificar-se de que não se trata de uma aplicação demasiado difícil.

Se ocorrer uma paragem contínua, verifique a selecção de velocidade. Dependendo da aplicação, pode ser necessário definir uma velocidade diferente.

Retirar um agrafó encravado (fig. 1, 3)

Se um agrafó ficar encravado no adaptador, o indicador luminoso de encravamento/bloqueio (e) fica intermitente.

NOTA: O encravamento pode resultar da acumulação de sujidade no canal da ponteira. Inspeccione e limpe de imediato qualquer sujidade, como indicado abaixo, se verificar qualquer alteração no desempenho da ferramenta.

1. Retire a pilha da ferramenta e active o bloqueio de segurança do gatilho (b).
2. Faça deslizar a patilha do impulsor com mola (h) para a base do cartucho para fixá-la no local pretendido e descarregue o agrafó.
3. Com a chave sextavada (k) fornecida, afrouxe os dois parafusos sextavados (q) na parte superior do cartucho.
4. Rode o cartucho (g) para a frente.
5. Retire o agrafó encravado/dobrado, utilizando um alicate se necessário. Limpe quaisquer resíduos no canal de pregos, se necessário.
6. Se a lâmina propulsora estiver virada para baixo, rode a alavanca anti-bloqueio (f) na parte superior da agrafadora.

NOTA: se a lâmina propulsora não for colocada na posição inicial depois de rodar a alavanca anti-bloqueio, poderá ser necessário fazê-lo manualmente com uma chave de parafusos comprida.

7. Rode o cartucho para a posição pretendida debaixo do adaptador da ferramenta e aperte os parafusos sextavados (q).
8. Volte a colocar a pilha.
NOTA: a ferramenta será desligada e só será reposta depois de retirar e voltar a colocar a pilha.
9. Volte a colocar os agrafos no cartucho (consulte **Carregar a ferramenta**).
10. Liberte a patilha do impulsor (h).
11. Desengate o bloqueio de segurança do gatilho (b) quando estiver pronto para continuar a fixação dos agrafos.

Se os agrafos ficarem encravados no adaptador com frequência, leve a ferramenta para reparação num centro de assistência autorizado da DeWALT.

MANUTENÇÃO

A sua ferramenta eléctrica da DeWALT foi concebida para funcionar durante um longo período de tempo com uma manutenção mínima. Uma utilização continuamente satisfatória depende de uma

manutenção apropriada da ferramenta e de uma limpeza regular.



ATENÇÃO: para reduzir o risco de ferimentos graves, desligue a ferramenta e retire a bateria antes de efectuar quaisquer ajustes ou de retirar/installar dispositivos complementares ou acessórios. Um accionamento acidental da ferramenta pode causar ferimentos.

O carregador e a bateria não são passíveis de reparação. O aparelho não tem peças no interior que possam ser reparadas pelo utilizador.



Lubrificação

A sua ferramenta eléctrica não necessita de lubrificação adicional.

AVISO: NUNCA pulverize ou aplique lubrificantes ou solventes de limpeza no interior da ferramenta.

Isso pode ter um efeito nocivo na vida útil e no desempenho da ferramenta.



Limpeza



ATENÇÃO: retire os detritos e as partículas da caixa da unidade com ar comprimido seco sempre que houver uma acumulação de detritos dentro das aberturas de ventilação e à volta das mesmas. Use uma protecção ocular e uma máscara contra o pó aprovadas ao efectuar este procedimento.



ATENÇÃO: nunca utilize dissolventes ou outros químicos abrasivos para limpar as peças não metálicas da ferramenta. Estes químicos poderão enfraquecer os materiais utilizados nestas peças. Utilize um pano humedecido apenas com água e sabão suave. Nunca deixe entrar qualquer líquido para dentro da ferramenta. Da mesma forma, nunca mergulhe qualquer peça da ferramenta num líquido.

INSTRUÇÕES DE LIMPEZA DO CARREGADOR

ATENÇÃO: *risco de choque eléctrico. Desligue o carregador da tomada de electricidade de CA antes de efectuar qualquer limpeza. A sujidade e a gordura no exterior do carregador podem ser retiradas com um pano ou uma escova suave não metálica. Não utilize água nem quaisquer soluções de limpeza.*

Acessórios opcionais

ATENÇÃO: *uma vez que apenas foram testados com este produto os acessórios disponibilizados pela DEWALT, a utilização de outros acessórios com esta ferramenta poderá ser perigosa. Para reduzir o risco de ferimentos, apenas deverão ser utilizados acessórios recomendados pela DEWALT com este produto.*

Consulte o seu revendedor para obter mais informações sobre os acessórios apropriados.

KIT DE SUBSTITUIÇÃO DA MOLAS DE RETORNO DCN6901 (FIG. 8A-8E)

Com o tempo, as molas de retorno da lâmina do accionado desgastam-se e têm de ser eventualmente substituídas. Se a lâmina não voltar para a posição inicial depois de colocar um agrafo, é necessário substituir as molas accionadoras. Para verificar, abra o cartucho, como indicado na secção **Retirar um agrafo encravado** e se as molas estiverem gastas, poderá mover o accionador para trás e para a frente no canal dos agrafos com uma resistência mínima.

A ferramenta foi concebida de modo a substituir facilmente as molas de retorno em menos de 5 minutos utilizando o acessório DCN6901-XJ.



ATENÇÃO: *Para sua segurança, leia o manual de instruções da ferramenta antes de utilizar qualquer acessório. Se não cumprir estes avisos, podem ocorrer ferimentos e danos graves na ferramenta e no acessório. Quando reparar esta ferramenta, utilize apenas peças de substituição idênticas.*

AVISO: *Todas as peças mecânicas do kit de substituição da mola são apresentadas para sua comodidade e verificação dos artigos incluídos. O kit também inclui uma embalagem de adesivo Loctite para utilização no passo 9. Consulte a figura 8e.*

PARA SUBSTITUIR AS MOLAS DE RETORNO PARTIDAS:

NOTA: As molas devem ser substituídas em pares, utilizando apenas o kit de substituição de molas adicionais DEWALT correcto.

1. Utilizando a chave (k) fornecida, afrouxe os dois parafusos (aa) em qualquer um dos lados da unidade. Consulte a figura 8a.
2. Retire o sistema de retorno (bb) da unidade. Consulte a figura 8b.
3. Deslize o encaixe da calha da mola (cc) para fora da calha da mola (dd). Consulte a figura 8b.
4. Rode e retire o amortecedor da mola (ee) e retire a anilha (ff) e a mola de retorno (gg). Consulte a figura 8c.
5. Monte a nova mola de retorno e a anilha na calha da mola (dd). À medida que comprime a mola com a anilha junto da extremidade oposta da calha, rode o amortecedor da nova mola até passar a ranhura (hh) do encaixe da calha da mola.
6. Monte com firmeza o encaixe da calha da mola nova e encoste o amortecedor ao encaixe.
7. Repita os passos 3–6 para a outra mola.

NOTA: Verifique o retorno do perfil, deslizando o perfil para cima da calha da mola e libertando-o. Deve retroceder devido à força das molas.

8. Deslize o sistema de retorno (bb) de volta para a unidade. Consulte a figura 8d. É importante experimentar o alinhamento do perfil e do volante antes de aparafusar de novo o sistema de retorno na unidade. Isto pode ser efectuado ligando uma bateria e, em seguida, puxando e libertando a ponteira da unidade contra um banco ou uma superfície rígida. Isto irá iniciar a rotação do motor.
- NOTA:** Se o perfil e o volante estiverem alinhados correctamente, irá ouvir o motor passar da velocidade máxima para o ponto morto. Se o perfil e o volante não estiverem alinhados correctamente, o motor pode não arrancar, pode desacelerar muito mais depressa do que o normal e a unidade irá emitir um rangido intenso. Se isto se verificar, retire e volte a instalar o sistema de retorno.
9. Depois de instalar correctamente o sistema de retorno, abra a embalagem de Loctite®* fornecida e aplique uma pequena quantidade na rosca dos dois parafusos (aa), monte de novo os parafusos com a chave e aperte-os com firmeza. Consulte a figura 8e.



ATENÇÃO: *Teste sempre a unidade, disparando pregos pequenos em madeira macia, para assegurar o funcionamento correcto da ferramenta. Se a ferramenta não funcionar devidamente, contacte de imediato um centro de assistência oficial da DEWALT.*



ATENÇÃO: *AS SUBSTÂNCIAS DA EMBALAGEM LOCTITE® PODEM IRRITAR OS OLHOS, A PELE E O SISTEMA RESPIRATÓRIO. DEPOIS DE ABRIR A EMBALAGEM, DEVE UTILIZAR TODO O CONTEÚDO. Não inale os vapores. Não deixe que o produto entre em contacto com os olhos ou o vestuário. Utilize o produto apenas em áreas devidamente ventiladas. Mantenha o produto fora do alcance das crianças.*

TRATAMENTO DE PRIMEIROS SOCORROS: *Contém dimetacrilato de poliglicol, glicol de propileno de oleato de poliglicol, dióxido de titânio e hidroperóxido de cumeno. Em caso de ingestão, contacte um centro de informação antivenenos ou um médico de imediato. Não induzir o vômito.*

Se for inspirado, leve a pessoa para um local arejado. Se entrar em contacto com os olhos, lave com água durante 15 minutos. Peça aconselhamento médico. Se entrar em contacto com a pele, lave bem com água. Se entrar em contacto com o vestuário, retire a roupa.

**Loctite® é uma marca registada da Henkel Corp.*

Proteger o meio ambiente



Recolha de lixo selectiva - este produto não deve ser eliminado juntamente com o lixo doméstico normal.

Se, um dia, o seu produto da DEWALT tiver de ser substituído ou já não tiver utilidade, não se desfaça do mesmo juntamente com o lixo doméstico. Disponibilize este produto para recolha selectiva.



A recolha selectiva de embalagens e produtos usados permite que os materiais sejam reciclados e utilizados novamente. A reutilização de materiais reciclados ajuda a prevenir a poluição ambiental e reduz a procura de matérias-primas.

Os regulamentos locais podem especificar a recolha selectiva de produtos eléctricos na sua residência, em centros municipais de resíduos ou através do revendedor que lhe fornecer um novo produto.

A DEWALT disponibiliza um serviço de recolha e reciclagem dos respectivos produtos quando estes tiverem atingido o fim da sua vida útil. Para tirar partido deste serviço, entregue o seu produto em qualquer agente de reparação autorizado, o qual procederá à respectiva recolha em nome da DEWALT.

Poderá verificar a localização do agente de reparação autorizado mais perto de si contactando o representante local da DEWALT através da morada indicada neste manual. Em alternativa, poderá encontrar na internet (em www.2helpU.com) uma lista dos agentes de reparação autorizados da DEWALT, bem como os dados de contacto completos do nosso serviço pós-venda.



Bateria recarregável

Esta bateria de longa duração tem de ser recarregada quando deixar de produzir energia suficiente nas tarefas que anteriormente eram realizadas com facilidade. No fim da sua vida útil, elimine-a com o devido respeito pelo meio ambiente:

- Descarregue completamente a bateria e em seguida retire-a da ferramenta.
- As baterias de iões de lítio são recicláveis. Entregue-as ao seu fornecedor ou coloque-as num ecoponto. As baterias recolhidas serão recicladas ou eliminadas correctamente.

GARANTIA

A DEWALT confia na qualidade dos seus produtos e, como tal, oferece uma garantia excepcional aos utilizadores profissionais deste equipamento. Esta declaração de garantia complementa os seus direitos contratuais enquanto utilizador profissional ou os seus direitos legais enquanto utilizador privado não profissional, não os prejudicando, seja de que forma for. A garantia é válida nos Estados-membros da União Europeia e nos países-membros da Zona Europeia de Comércio Livre.

• GARANTIA DE SATISFAÇÃO DE 30 DIAS •

Se não estiver completamente satisfeito com o desempenho da sua ferramenta da DEWALT, basta devolvê-la ao revendedor no prazo de 30 dias, juntamente com a respectiva embalagem e todos os componentes originais, para obter um reembolso total ou trocá-la por outra ferramenta. O produto apenas poderá ter sido sujeito a um desgaste normal, sendo necessário apresentar uma prova de compra.

• GARANTIA TOTAL DE UM ANO •

Se o seu produto da DEWALT apresentar um funcionamento anómalo resultante de materiais ou mão-de-obra defeituosos num período de 12 meses após a respectiva data de compra, a DEWALT garante a substituição gratuita de todas as peças defeituosas ou, de acordo com o nosso critério, a substituição gratuita da unidade, desde que:

- O produto não tenha sido utilizado incorrectamente ou de forma abusiva;
- Não tenham sido realizadas reparações por pessoas não autorizadas;
- Seja apresentada uma prova de compra;
- O produto seja devolvido juntamente com a respectiva embalagem e todos os componentes originais.

As peças de desgaste não estão abrangidas pela garantia. Estas peças são: a lâmina propulsora, as molas de retorno da lâmina propulsora e os amortecedores de borracha.

Se quiser apresentar uma reclamação, contacte o seu revendedor ou verifique a localização do seu agente de reparação DEWALT mais próximo, indicado no catálogo DEWALT ou contacte um escritório da DEWALT na morada indicada neste manual. Poderá encontrar na Internet uma lista dos agentes de reparação autorizados da DEWALT, bem como os dados de contacto completos do nosso serviço pós-venda no site: www.2helpU.com.

GUIA DE RESOLUÇÃO DE PROBLEMAS

É POSSÍVEL RESOLVER MUITOS PROBLEMAS COMUNS SE CONSULTAR O GRÁFICO INDICADO ABAIXO.

No que respeita a problemas mais graves ou persistentes, contacte o seu agente de reparação autorizado da DEWALT mais próximo ou contacte um escritório da DEWALT através da morada indicada neste manual.

 **ATENÇÃO:** para reduzir o risco de ferimentos graves, retire *SEMPRE* a bateria antes de efectuar quaisquer reparações.

SINTOMA	CAUSA	SOLUÇÃO
O motor não funciona se não premir o gatilho	O bloqueio do gatilho está activado	Desactive o bloqueio do gatilho.
	A ferramenta está bloqueada, impedindo assim a rotação do motor	Rode a alavanca anti-bloqueio na ferramenta para libertar o mecanismo. Se a lâmina propulsora não for repostada, retire a pilha e empurre manualmente a lâmina para a posição inicial.
	A ferramenta está no modo de actuação sequencial	Prima o activador de contacto antes de disparar ou mudar para o modo de ressalto (Apenas para o modelo DCN692).
	Os componentes electrónicos internos da ferramenta têm de ser repostos	Retire a pilha, aguarde 3 segundos e volte a colocá-la.
	O motor deixa de funcionar após 5 segundos	Funcionamento normal, liberte o gatilho e volte a premi-lo.
	Os terminais estão sujos ou danificados	Contacte um agente de reparação autorizado da DEWALT.
	Os componentes electrónicos internos estão danificados	Contacte um agente de reparação autorizado da DEWALT.
	Gatilho danificado	Contacte um agente de reparação autorizado da DEWALT.
	Pilha quente	Deixe a pilha arrefecer ou substitua-a por uma fresca.
	Ferramenta quente	Deixe a pilha arrefecer antes de continuar a utilizá-la.
O motor não funciona quando o activador de contacto está premido	O bloqueio do gatilho está activado	Desactive o bloqueio do gatilho.
	O bloqueio de disparo sem agrafos está activado, que impede o curso completo do activador de contacto	Coloque mais agrafos no cartucho.
	A ferramenta está bloqueada, impedindo assim a rotação do motor	Rode a alavanca anti-bloqueio na ferramenta para libertar o mecanismo. Se a lâmina propulsora não for repostada, retire a pilha e empurre manualmente a lâmina para a posição inicial.
	Activador de contacto dobrado	Contacte um agente de reparação autorizado da DEWALT.
	O motor deixa de funcionar após 5 segundos	Funcionamento normal, liberte o activador de contacto e volte a premi-lo.
	Os terminais estão sujos ou danificados	Contacte um agente de reparação autorizado da DEWALT.
	Os componentes electrónicos internos estão danificados	Contacte um agente de reparação autorizado da DEWALT.
	Gatilho danificado	Contacte um agente de reparação autorizado da DEWALT.
	Pilha quente	Deixe a pilha arrefecer ou substitua-a por uma fresca.
	Ferramenta quente	Deixe a pilha arrefecer antes de continuar a utilizá-la.

GUIA DE RESOLUÇÃO DE PROBLEMAS (continuação)

SINTOMA	CAUSA	SOLUÇÃO
A ferramenta não funciona (o motor funciona, mas não dispara)	O bloqueio de disparo sem agrafos está activado, que impede o curso completo do activador de contacto	Coloque pregos no cartucho.
	A carga da bateria está fraca ou a pilha está danificada	Verifique o nível de carga caso a pilha indique o estado da carga. Carregue ou substitua a pilha, se necessário.
	Um agrafó está encravado ou a lâmina propulsora não foi repostada para a posição inicial	Retire a pilha, retire o agrafó encravado, active a alavanca anti-bloqueio (empurre a lâmina propulsora para cima, se necessário) e volte a colocar a pilha.
	Conjunto de retorno/activador danificado	Substitua o conjunto de retorno/activador danificado Contacte um agente de reparação autorizado da DEWALT.
	Mecanismo interno encravado	Contacte um agente de reparação autorizado da DEWALT.
	Os componentes electrónicos internos estão danificados	Contacte um agente de reparação autorizado da DEWALT.
O motor arranca, mas faz muito ruído	Há um agrafó encravado e a lâmina propulsora está presa na posição descendente	Utilize a alavanca anti-bloqueio, retire quaisquer agrafos encravados e coloque manualmente a lâmina propulsora na posição inicial, se necessário.
	Conjunto de retorno/activador danificado	Substitua o conjunto de retorno/activador danificado Contacte um agente de reparação autorizado da DEWALT.
A lâmina propulsora continua presa na posição descendente	Há um agrafó encravado e a lâmina propulsora está presa na posição descendente	Utilize a alavanca anti-bloqueio, retire quaisquer agrafos encravados e coloque manualmente a lâmina propulsora na posição inicial, se necessário.
	Conjunto de retorno/activador danificado	Substitua o conjunto de retorno/activador danificado Contacte um agente de reparação autorizado da DEWALT.
	Comprimento do material e dos agrafos	Se a unidade permanecer bloqueada (o que requer a rotação da alavanca anti-bloqueio), escolha um comprimento adequado para o material e os agrafos que não implique um esforço excessivo.
	Resíduos no adaptador	Limpe a área do adaptador e verifique com atenção se existem pequenos pedaços de agrafos partidos no trajecto.
	A ferramenta ainda não foi sujeita a um teste de funcionamento	As novas ferramentas têm capacidade para aceitar 500–1000 agrafos para que as peças possam engrenar e ser utilizadas em conjunto. Se tiver dificuldade em colocar agrafos sem problemas, utilize agrafos mais pequenos.
	Utilização da velocidade incorrecta	Se tentar colocar agrafos anelados mais compridos em madeira macia ou em materiais mais duros com a velocidade 1 - ajuste a definição de velocidade para a posição 2.

GUIA DE RESOLUÇÃO DE PROBLEMAS (continuação)

SINTOMA	CAUSA	SOLUÇÃO
A ferramenta funciona, mas não fixa totalmente os agrafos	O ajuste de profundidade é demasiado superficial	Rode o ajuste de profundidade para uma definição mais profunda
	A ferramenta não foi encostada com firmeza à peça	Aplique uma força adequada à ferramenta, para fixá-la com firmeza na peça. Consulte o manual de instruções.
	O modo de acção rápida seleccionado para pregos compridos	Selecione o modo sequencial.
	Comprimento do material e dos agrafos	Se a unidade permanecer bloqueada (o que requer a rotação da alavanca anti-bloqueio), escolha um comprimento adequado para o material e os agrafos que não implique um esforço excessivo.
	Ponta da lâmina propulsora danificada ou gasta	Substitua o conjunto de retorno/activador danificado Contacte um agente de reparação autorizado da DEWALT.
	Ferramenta utilizada com ponta sem marca	Retire a ponta sem marca.
	Mecanismo de funcionamento danificado	Contacte um agente de reparação autorizado da DEWALT.
	A ferramenta ainda não foi sujeita a um teste de funcionamento	As novas ferramentas têm capacidade para aceitar 500–1000 agrafos para que as peças possam engranar e ser utilizadas em conjunto. Se tiver dificuldade em colocar agrafos sem problemas, utilize agrafos mais pequenos.
	Utilização da velocidade incorrecta	Se tentar colocar agrafos anelados mais compridos em madeira macia ou em materiais mais duros com a velocidade 1 - ajuste a definição de velocidade para a posição 2.
A ferramenta funciona, mas não é fixado qualquer agrafos	O cartucho não tem pregos	Coloque pregos no cartucho
	Pregos com tamanho ou ângulo incorrectos	Utilize apenas os pregos recomendados pelo fabricante. Consulte Dados técnicos .
	Resíduos no adaptador	Limpe o adaptador e esteja atento a pequenos pedaços de pregos partidos no trajecto
	Resíduos no cartucho	Limpe o cartucho.
	Cartucho gasto	Substitua o cartucho. Contacte um agente de reparação autorizado da DEWALT.
	Lâmina propulsora danificada ou gasta	Substitua a lâmina propulsora. Contacte um agente de reparação autorizado da DEWALT.
	A mola do impulsor está danificada	Substitua a mola; consulte um agente de reparação autorizado da DEWALT.

GUIA DE RESOLUÇÃO DE PROBLEMAS (continuação)

SINTOMA	CAUSA	SOLUÇÃO
Prego encravado	Pregos com tamanho ou ângulo incorrectos	Utilize apenas os pregos recomendados pelo fabricante. Consulte Dados técnicos .
	Os parafusos do cartucho não foram apertados após uma inspeção de agrados encravados	Certifique-se de que aperta os parafusos sextavados do cartucho com a chave fornecida.
	Lâmina propulsora danificada ou gasta	Substitua a lâmina propulsora. Contacte um agente de reparação autorizado da DEWALT.
	Comprimento do material e dos agrafos	Se a unidade permanecer bloqueada (o que requer a rotação da alavanca anti-bloqueio), escolha um comprimento adequado para o material e os agrafos que não implique um esforço excessivo.
	Resíduos no adaptador	Limpe a área do adaptador e verifique com atenção se existem pequenos pedaços de agrafos partidos no trajecto.
	Cartucho gasto	Substitua o cartucho. Contacte um agente de reparação autorizado da DEWALT.
	A mola do impulsor está danificada	Substitua a mola. Contacte um agente de reparação autorizado da DEWALT.
	O sistema de bloqueio de disparo sem agrafos está engatado com apenas 7 ou 9 pregos no cartucho e o utilizador está a aplicar força excessiva no activador de contacto, desengatando o bloqueio	Coloque mais pregos no cartucho para desengatar o sistema de bloqueio de disparo sem agrafos.
	A ferramenta ainda não foi sujeita a um teste de funcionamento	As novas ferramentas têm capacidade para aceitar 500–1000 agrafos para que as peças possam engrenar e ser utilizadas em conjunto. Se tiver dificuldade em colocar agrafos sem problemas, utilize agrafos mais pequenos.
Utilização da velocidade incorrecta	Se tentar colocar agrafos anelados mais compridos em madeira macia ou em materiais mais duros com a velocidade 1 - ajuste a definição de velocidade para a posição 2.	

SUOMI

18V XR LITIUMIONI LANGATON RUNKONAUULAIN

DCN692, DCN695

Onnittelut!

Olet valinnut DEWALT-työkalun. Monien vuosien kokemus, huolellinen tuotekehitys ja innovaatiot tekevät DEWALT-työkaluista luotettavia kumppaneita ammattilaisille.

Tekniset Tiedot

		DCN692	DCN695
Jännite	V_{DC}	18	18
Tyyppi		1	1
Käyttötila		Sarja/sku	RapidCycle™-sarjalaukaisu /Sarjalaukaisu
Makasiinin kulma		33°	33°
Naulat			
pituus	mm	50–90	50–90
varren läpimitta	mm	2.8–3.3	2.8–3.3
kulma		30–34°	30–34°
pään geometria		kiinnitetty tai pyöreä poikkeama	kiinnitetty tai pyöreä poikkeama
vertailutyyppi		paperi tai hitsauslanka	paperi tai hitsauslanka
Paino (ilman akkupakkausta)	kg	3.53	3.53
Käyttöenergia	J	105	105
Ääni- ja värinäarvot (triakiaalinen vektorisumma) standardin EN60745 mukaisesti:			
L_{PA} (äänipaine)	dB(A)	84	85
L_{WA} (ääniteho)	dB(A)	95	96
K_{WA} (määritetyn äänitason epävarmuus)	dB(A)	3	3
Värinän päästöarvo a_h			
$a_h =$	m/s^2	3.8	2.5/3.3
Vaihtelu $K =$	m/s^2	1.5	1.5

Tässä käyttöohjeessa ilmoitettu värinäarvo on mitattu EN 60745 -standardin mukaisesti. Sitä voidaan käyttää verrattaessa työkaluja keskenään. Sitä voidaan käyttää arvioitaessa altistumista.



VAROITUS: Ilmoitettu värinä esiintyy käytettäessä työkalua sen varsinaiseen käyttötarkoitukseen. Jos työkalua käytetään erilaiseen tarkoitukseen, jos siihen on kiinnitetty erilaisia lisävarusteita tai jos sitä on hoidettu huonosti, värinä voi lisääntyä. Tämä voi vaikuttaa merkittävästi altistumiseen työkalua käytettäessä.

Värinä vähentyy, kun työkalusta katkaistaan virta tai se toimii tyhjäkäynnillä. Tämä voi vähentää värinää merkittävästi työkalua käytettäessä.

Työkalun käyttäjän altistumista värinälle voidaan vähentää merkittävästi pitämällä työkalu ja sen varusteet kunnossa, pitämällä kädet lämpiminä ja kiinnittämällä huomiota työn jaksottamiseen.

Akku	DCB180	DCB181	DCB182
Akun tyyppi	Li-Ion	Li-Ion	Li-Ion
Jännite	V_{DC} 18	18	18
Kapasiteetti	A_h 3,0	1,5	4,0
Paino	kg 0,64	0,35	0,61

Akku	DCB183	DCB184	DCB185
Akun tyyppi	Li-Ion	Li-Ion	Li-Ion
Jännite	V_{DC} 18	18	18
Kapasiteetti	A_h 2,0	5,0	1,3
Paino	kg 0,40	0,62	0,35

Latauslaitte	DCB105			
Verkköjännite	V_{AC}	230		
Akun tyyppi	10,8 / 14,4 / 18 Li-Ion			
Akkujen keskimääräinen latausaika	min	25 (1,3 Ah)	30 (1,5 Ah)	40 (2,0 Ah)
		55 (3,0 Ah)	70 (4,0 Ah)	90 (5,0 Ah)
Paino	kg	0,49		

Sulakkeet		
Eurooppa	230 voltin työkalut	10 ampeerin sulake

Määritelmät: Turvallisuusohjeet

Alla näkyvät selitykset liittyvät turvallisuuteen. Lue käyttöohje ja kiinnitä huomiota näihin symboleihin.



VAARA: Ilmaisee, että on olemassa **hengen- tai vakavan henkilövahingon vaara.**



VAROITUS: Ilmoittaa, että on olemassa **hengen- tai vakavan vaaran mahdollisuus.**



HUOMIO: Tarkoittaa mahdollista vaaratilannetta. Ellei tilannetta korjata, saattaa aiheutua **lievä tai keskinkertainen loukkaantuminen.**

HUOMAUTUS: Viittaa menettelyyn, joka **ei välttämättä aiheuta henkilövahinkoa mutta voi aiheuttaa omaisuusvahingon.**



Sähköiskun vaara!



Tulipalon vaara.

EY-yhdenmukaisuusilmoitus

KONEDIREKTIIVI



LANGATON NAULAUSKONE
DCN692, DCN695

DEWALT vakuuttaa, että nämä tuotteet täyttävät seuraavat määräykset: 2006/42/EU, EN 60745-1, EN 60745-2-16.

Nämä tuotteet täyttävät myös direktiivin 2004/108/EU ja 2011/65/EU vaatimukset. Saat lisätietoja ottamalla yhteyden DEWALTiin. Osoitteet näkyvät käyttöohjeen takasivulla.

Allekirjoittaja vastaa **Teknisistä tiedoista** ja antaa tämän vakuutuksen DEWALTin puolesta.

H. Grossmann

Horst Grossmann
Vice President Engineering
DEWALT, Richard-Klinger-Strasse 11,
D-65510, Idstein, Germany
02.02.2015



VAROITUS: Loukkaantumisriskin vähentämiseksi lue tämä käyttöohje.

Sähkötyökalun yleiset turvallisuusvaroitukset



VAROITUS! Lue kaikki turvallisuusvaroitukset ja ohjeet Jos varoituksia ja ohjeita ei noudateta, on olemassa sähköiskun, tulipalon ja/tai vakavan henkilövahingon vaara.

SÄILYTÄ KAIKKI VAROITUKSET JA OHJEET MYÖHEMPÄÄ KÄYTTÖÄ VARTEN

Näissä varoituksissa käytettävä sähkötyökalu ilmaus viittaa verkkovirtaan yhdistettävään tai akkukäyttöiseen työkaluun.

1) TYÖSKENTELYALUEEN TURVALLISUUS

- Pidä työskentelyalue siistinä ja kirkkaasti valaistuna.** Onnettomuuksia sattuu herkemmin epäsiistissä tai huonosti valaistussa ympäristössä.
- Älä käytä sähkötyökaluja, jos on olemassa räjähdysvaara esimerkiksi syttyvien nesteiden, kaasujen tai pölyn vuoksi.**

Sähkötyökalujen aiheuttamat kipinät voivat sytyttää pölyn tai kaasut.

- c) **Pidä lapset ja sivulliset kaukana käyttäessäsi sähkötyökalua.** Keskeyttämiskyvyn herpaantuminen voi aiheuttaa hallinnan menettämisen.

2) SÄHKÖTURVALLISUUS

- a) **Pistokkeen ja pistorasian on vastattava toisiaan. Älä koskaan tee pistokkeeseen mitään muutoksia. Älä yhdistä maadoitettua sähkötyökalua jatkojohtoon.** Sähköiskun vaara vähenee, jos pistokkeisiin ei tehdä muutoksia ja ne yhdistetään vain niille tarkoitettuihin pistorasioihin.
- b) **Älä kosketa maadoituksessa käytettäviin pintoihin, kuten putkiin, lämpöpattereihin ja jäähdytyslaitteisiin.** Voit saada sähköiskun, jos kehosi on maadoitettu.
- c) **Älä altista sähkötyökaluja sateelle tai kosteudelle.** Sähkötyökaluun menevä vesi lisää sähköiskun vaaraa.
- d) **Älä vaurioita sähköjohtoa. Älä kannata työkaluja sähköjohdosta tai vedä pistoketta pistorasiasta sähköjohdon avulla. Pidä sähköjohto kaukana kuumuudesta, öljystä, terävistä reunoista tai liikkuvista osista.** Vaurioituneet tai sotkeutuneet johdot lisäävät sähköiskun vaaraa.
- e) **Jos käytät sähkötyökalua ulkona, käytä vain ulkokäyttöön tarkoitettua jatkojohtoa.** Ulkokäyttöön tarkoitettua sähköjohdon käyttäminen vähentää sähköiskun vaaraa.
- f) **Jos sähkötyökalua on käytettävä kosteassa paikassa, käytä vikavirtasuojaa.** Tämä vähentää sähköiskun vaaraa.

3) HENKILÖSUOJAUS

- a) **Käyttäessäsi sähkötyökalua pysy valppaana, keskity työhön ja käytä tervettä järkeä. Älä käytä tätä työkalua ollessasi väsynyt tai alkoholin, huumeiden tai lääkkeiden vaikutuksen alaisena.** Keskeyttämisen herpaantuminen hetkeksikin sähkötyökalua käytettäessä voi aiheuttaa vakavan henkilövahingon.
- b) **Käytä henkilösuojausvarusteita. Käytä aina suojalaseja.** Hengityssuojaimen, liukumattomien turvajalkineiden, kypärän ja kuulosuojaimen käyttäminen vähentää henkilövahinkojen vaaraa.
- c) **Estä tahaton käynnistäminen. Varmista, että virtakytkin on OFF-asennossa, ennen kuin kytket sähkötyökalun pistorasiaan, yhdistät siihen akun, nostat työkalun käteesi tai kannat sitä.** Sähkötyökalun

kantaminen sormi virtakytkimellä lisää onnettomuusvaaraa.

- d) **Poista kaikki säätöavaimet tai vääntimet ennen sähkötyökalun käynnistämistä.** Sähkötyökalun pyöriivään osaan jäänyt säätöavain tai väännin voi aiheuttaa henkilövahingon.
- e) **Älä kurkottele. Seiso aina vakaasti tasapainossa.** Näin voit hallita sähkötyökalua paremmin odottamattomissa tilanteissa.
- f) **Pukeudu oikein. Älä käytä löysiä vaatteita tai koruja. Pidä hiukset, vaatteet ja kädet loitolla liikkuvista osista.** Löysät vaatteet, korut tai pitkät hiukset voivat tarttua liikkuviin osiin.
- g) **Jos käytettävissä on laitteita pölyn ottamiseksi talteen, käytä niitä.** Pölyn ottaminen talteen voi vähentää pölyn aiheuttamia vaaroja.

4) SÄHKÖTYÖKALUISTA HUOLEHTIMINEN

- a) **Älä kohdistaa sähkötyökaluun liikaa voimaa. Valitse käyttötarkoituksen kannalta oikea sähkötyökalu.** Sähkötyökalu toimii paremmin ja turvallisemmin, kun sitä käytetään sille suunniteltuun käyttötarkoitukseen.
- b) **Älä käytä työkalua, jos virtakytkin ei toimi.** Jos sähkötyökalua ei voi hallita kytkimen avulla, se on vaarallinen ja se on korjattava.
- c) **Katkaise sähkötyökalusta virta ja irrota sen pistoke pistorasiasta tai irrota akku siitä ennen säätämistä, varusteiden vaihtamista tai sähkötyökalun asettamista säilytykseen.** Näin voit vähentää vahingossa käynnistymisen aiheuttaman henkilövahingon vaaraa.
- d) **Varastoi sähkötyökaluja lasten ulottumattomissa. Älä anna sähkötyökaluihin tottumattomien tai näihin ohjeisiin perehtymättömien henkilöiden käyttää sähkötyökaluja.** Sähkötyökalut ovat vaarallisia kouluttamattomien käyttäjien käsissä.
- e) **Pidä sähkötyökalut kunnossa. Tarkista liikkuvat osat, niiden kiinnitys, osien eheys ja muut toimintaan vaikuttavat tekijät. Jos havaitset vaurioita, korjauta sähkötyökalu ennen niiden käyttämistä.** Huonosti kunnossapidetyt sähkötyökalut aiheuttavat onnettomuuksia.
- f) **Pidä leikkaavat pinnat terävinä ja puhtaina.** Kunnossa pidettyjen leikkaavien teräviä reunoja sisältävien työkalut todennäköisyys jumiutua vähenee, ja niitä on helpompi hallita.

- g) **Käytä sähkötyökalua ja sen tarvikkeita, kuten poranteriä, näiden ohjeiden mukaisesti. Ota työskentelyolosuhteet ja tehtävä työ huomioon.** Jos sähkötyökalua käytetään näiden ohjeiden vastaisesti, voi syntyä vaaratilanne.

5) AKKUKÄYTTÖISTEN TYÖKALUJEN KÄYTTÄMINEN JA NIISTÄ HUOLEHTIMINEN

- a) **Käytä ainoastaan valmistajan suosittelemaa latauslaitetta.**
Tietyn tyyppiselle akulle soveltuva latauslaite voi aiheuttaa tulipalon vaaran käytettynä yhdessä toisen akun kanssa.
- b) **Käytä sähkötyökalussa vain siihen tarkoitettuja akkuja.** Muiden akkujen käyttäminen voi aiheuttaa tulipalon tai onnettomuuden vaaran.
- c) **Kun akku ei ole käytössä, pidä se poissa muiden metalliesineiden läheltä, kuten paperiliittimien, kolikoiden, avainten, naulojen, ruuvien tai muiden pienten esineiden läheltä. Ne voivat oikosulkea akun navat.** Akun napojen oikosulkeminen voi aiheuttaa palovamman tai tulipalon.
- d) **Oikosulku voi aiheuttaa nesteen vuotamisen akusta. Vältä koskemasta tähän nesteeseen. Jos nestettä pääsee vahingossa iholle, huuhtelee vedellä. Jos tätä nestettä pääsee silmään, ota yhteys lääkäriin.** Akkuneste voi ärsyttää tai aiheuttaa palovamman.

6) HUOLTO

- a) **Korjauta työkalu valtuutetulla asentajalla. Varaosina on käytettävä vain alkuperäisiä vastaavia osia.** Tämä varmistaa sähkötyökalun turvallisuuden.

Langattomien naulauskoneiden turvallisuusohjeet

- **Oleta aina, että työkalu sisältää nauloja.** Naulauskoneen huolimaton käsittely voi johtaa naulojen odottamattomaan laukaisemiseen ja henkilövahinkoihin.
- **Älä kohdistaa työkalua itseesi tai muihin päin.** Odottamaton laukaisemisen yhteydessä laitteesta sinkoaa naula, joka voi aiheuttaa henkilövahinkoja.
- **Älä kytke työkalua päälle, ellei se ole tiukasti työkappaleelta vasten.** Jos työkalu ei kosketa työkappaleeseen, naula voi singota väärään suuntaan.
- **Irrota työkalu sähköverkosta, jos naula jää kiinni työkaluun.** Kun poistat kiinni jääneen

naulan, naulauskone voi kytkeytyä vahingossa päälle, jos se on liitetty sähköverkkoon.

- **Älä käytä tätä naulauskonetta sähköjohtojen kiinnittämiseen.** Sitä ei ole tarkoitettu sähköjohtojen asentamiseen ja se voi vaurioittaa sähköjohtojen eristystä ja täten aiheuttaa sähköiskuja tai tulipalovaaroja.
- Käytä aina suojalaseja.
- Käytä aina korvasuojaimia.
- Käytä vain käyttöohjeessa määriteltyä naulatyyppiä.
- Älä käytä mitään asennustelineitä työkalun tukemiseen.
- Älä irrota naulaimen mitään osaa, kuten kärkilaukaisinta, tai estä sen toimintaa.
- Tarkista ennen jokaista työtä, että turva- ja laukaisumeکانismi toimii oikein ja että kaikki mutterit ja pultit ovat tiukasti kiinni.
- Älä käytä DCN692-laitetta
 - kun vaihdat yhdestä työskentelykohteesta toiseen ja joudut käyttämään rakennustelineitä, portaita, tikkaita tai tikkaiden kaltaisia rakenteita, esim. kattoruoteita jne,
 - laatikoiden tai kuljetuslaatikoiden sulkemiseen,
 - turvallisuusjärjestelmien kiinnittämiseen kuljetuksen aikana, esim. ajoneuvoissa, vaunuissa jne.
- Tarkista poikkeukset paikallisista työpaikkasäädöksistä
- Tarkista aina paikallisen työpaikan määräykset.
- Älä käytä työkalua vasarana.
- Älä koskaan kohdistaa naulainta tyhjään kohtaan.
- Kanna työkalua työskentelyalueella aina vain yhdellä kädellä äläkä koskaan liipaisimen ollessa toimintavalmiina.
- Ota huomioon työskentelyalueen olosuhteet. Naulat voivat tunkeutua ohuen kappaleen läpi tai luisahtaa kappaleen nurkista tai reunoista ja olla siten vaaraksi paikalla olijoille.
- Älä laukaise nauloja lähelle työkappaleen reunaa.
- Älä laukaise nauloja toisten naulojen päälle.

Vaarat

Seuraavat riskit liittyvät näiden koneiden käyttöön:

- Työkalun väärinkäytöstä aiheutuvat henkilövahingot.
- Hallinnan menetys puutteellisen työkalun kiinni pitämisen vuoksi.

SUOMI

- Käsivarsien ja käsien lihasrasitukset, erityisesti pään yläpuolella työskennellessä. Pidä aina säännöllisiä taukoja pitkien käyttöjaksojen aikana.

Turvamääräysten noudattamisesta ja turvalaitteiden käyttämisestä huolimatta tiettyjä vaaroja ei voida välttää. Näitä ovat seuraavat:

- Kuulon heikkeneminen.
- Lentävien kappaleiden aiheuttamat henkilövahingot.
- Pitkäaikaisen käyttämisen aiheuttamat henkilövahingot.
- Takaiskun aiheuttama hallinnan menetys.
- Kiinnityskohdan aiheuttama henkilövahinkovaara, terävät reunat ja työkappaleen virheellinen käsittely.
- Terävien reunojen aiheuttama henkilövahinkovaara nauloja vaihtaessa tai naulayksiköitä asettaessa.

Työkalun Merkinnät

Seuraavat kuvakkeet näkyvät työkalussa:



Lue käyttöohjeet ennen käyttämistä.



Käytä kuulosuojaimia.



Käytä suojalaseja.



Naulojen pituus.



Naulojen paksuus.



Makasiinin tilavuus.



Makasiinin kulma.

PÄIVÄMÄÄRÄKODIN SIIJAINTI

Päivämääräkoodi on merkitty kotelon pintaan laitteen ja akun väliin. Se sisältää myös valmistusvuoden.

Esimerkki:

2015 XX XX

Valmistusvuosi

Tärkeitä turvallisuusohjeita latauslaitetta käytettäessä.

SÄILYTÄ NÄMÄ OHJEET: Tämä ohjekirja sisältää tärkeitä turvallisuus- ja käyttöohjeita yhteensopiiviin akkulatureihin (katso **Tekniset tiedot**).

- Lue kaikki laturin, akkuyksikön ja akkuyksikköä käyttävän tuotteen ohjeet ja varoitusmerkinnät ennen laturin käyttöä.



VAROITUS: Sähköiskun vaara. Älä päästä nestettä laturin sisään. Se voi aiheuttaa sähköiskun.



HUOMIO: Palovamman vaara. Loukkaantumisriskin vähentämiseksi lataa vain ladattavia DEWALT akkuja. Muut akkutyypit voivat ylikuumentua ja puhjeta ja aiheuttaa henkilö- ja omaisuusvahinkoja. Älä lataa akkuja, joita ei voi ladata uudelleen.



HUOMIO: Lapsia tulee valvoa ja varmistaa, että he eivät leiki laitteella.

HUOMAUTUS: Joissakin olosuhteissa vieras materiaali voi aiheuttaa oikosulkuja laturin sisällä oleviin suojaamattomiin latauskontakteihin laturin ollessa kytkettynä sähköverkkoon. Vieraat johtavat aineet, kuten teräsvilla, alumiinifolio tai metallihiukkaskertymät, niihin kuitenkaan rajoittumatta, on pidettävä poissa laturin aukoista. Irrota laturi aina tehonsyötöstä, kun laturissa ei ole akkua. Irrota laturi tehonsyötöstä ennen kuin yrität puhdistaa sitä.





- **ÄLÄ YRITÄ ladata akkuyksikköä millään muulla laturilla kuin tässä käyttöohjeessa mainituilla.** Laturi ja akkuyksikkö on suunniteltu erityisesti toimimaan yhdessä.
- **Näitä latureita ei ole tarkoitettu käytettäväksi mihinkään muuhun tarkoitukseen kuin ladattavien DEWALT-akkujen lataamiseen.** Muu voi aiheuttaa tulipalon tai jopa kuolettavan sähköiskun riskin.
- **Älä jätä laturia sateeseen tai lumeen.**
- **Vedä pistokkeesta äläkä johdosta, kun irrotat laturia verkkovirrasta.** Tämä vähentää pistokkeen ja sähköjohdon vahingoittumisen riskiä.
- **Varmista, että johto sijaitsee niin, että sen päälle ei astuta, siihen ei kompastu tai että siihen ei muuten kohdistu vaurioita tai räsitusta.**

- **Älä käytä jatkojohtoa ellei se ole ehdottoman välttämätöntä.** Jatkojohdon virheellinen käyttö voi aiheuttaa tulipalon tai jopa kuolettavan sähköiskun riskin.
 - **Kun laturia käytetään ulkotilassa, aseta se aina kuivaan paikkaan ja käytä ulkokäyttöön sopivaa jatkojohtoa.** Ulkokäyttöön tarkoitettun sähköjohdon käyttäminen vähentää sähköiskun vaaraa.
 - **Älä laita mitään esineitä laturin päälle tai laita laturia pehmeälle pinnalle, joka saattaa tukkia ilmanvaihtoaukot ja aiheuttaa liiallisen sisäisen lämmön.** Sijoita laturi pois lämpölähteiden läheltä. Laturi tuulettuu kotelon päällä ja pohjassa olevien aukkojen kautta.
 - **Älä käytä laturia, jos johto tai pistoke on vahingoittunut** – vaihdata ne välittömästi.
 - **Älä käytä laturia, jos siihen on kohdistunut terävä isku, se on pudotettu tai muuten vahingoittunut millään tavalla.** Vie se valtuutettuun huoltoon.
 - **Älä pura laturia. Vie se valtuutettuun huoltoon, jossa se huolletaan tai korjataan.** Virheellinen kokoaminen voi aiheuttaa tulipalon tai jopa kuolettavan sähköiskun riskin.
 - **Jos virtajohto on vahingoittunut, valmistajan, huollon tai vastaavan pätevän henkilön täytyy vaihtaa se välittömästi.**
 - **Irrota laturi pistorasiasta ennen kuin yrität puhdistaa sitä. Tämä vähentää sähköiskun vaaraa.** Akkuyksikön poistaminen ei vähennä riskiä.
 - **ÄLÄ KOSKAAN** yritä yhdistää kahta laturia yhteen.
 - **Laturi on suunniteltu toimimaan tavallisella 230 V:n kotitalouden sähkövirralla. Älä yritä käyttää mitään muuta kuin määritettyä jännitettä.** Tämä ei koske autolaturia.
2. Aseta akku (I) laturiin ja varmista, että se on hyvin paikoillaan laturissa. Punainen (latauksen) merkkivalo vilkkuu jatkuvasti ilmoittaen, että latausprosessi on alkanut.
 3. Kun akku on ladattu täyteen, punainen latausvalo palaa jatkuvasti. Akku on nyt ladattu, ja se voidaan ottaa käyttöön tai jättää latauslaitteeseen.

HUOMAA: Jotta varmistat Li-Ion-akkujen parhaimman mahdollisen suorituskyvyn ja pitkän käyttöiän, akku tulee ladata täyteen ennen ensimmäistä käyttöä.

Latausprosessi

Katso akun lataustaso alla olevasta taulukosta.

Laturin merkkivalot: DCB105	
	lataus käynnissä — — — — — — — —
	ladattu täyteen —————
	kuuma-/kylmäviive — • — — • — — • —
	asetta akku uudelleen paikoilleen • • • • • • • • • • • • • •

Yhteensopiva(t) laturi(t) ei(eivät) lataa viallista akkua. Jos akku on viallinen, merkkivalo ei syty tai laturi ilmoittaa viallisesta akusta tai sen merkkivalo vilkkuu.

HUOMAA: Tämä voi tarkoittaa myös laturivikaa.

Jos laturi ilmoittaa ongelmasta, vie laturi ja akku testattavaksi valtuutettuun huoltopalveluun.

AKUN KUUMA-/KYLÄVIIVE

Kun laturi tunnistaa liian kuumen tai kylmän akun, se käynnistää automaattisesti akun kuuma-/kylmäviiveen, jolloin lataus käynnistyy vasta sitten, kun akku on saavuttanut hyväksyttävän lämpötilan. Laturi siirtyy tämän jälkeen automaattisesti akun lataustilaan. Tämä toiminto takaa akun maksimaalisen käyttöiän.

Kylmä akku latautuu puolet hitaammin lämpimään akkuun verrattuna. Akku latautuu hitaammin koko latausjakson ajan, sen latautumisenopeus ei palaudu nopeaksi, vaikka akku lämpenisi.

VAIN LITIUMIONI AKUT

XR Li-Ion -laitteissa on elektroninen suojausjärjestelmä, joka suojaa akkua ylikuormitukselta, ylikuumentumiselta tai suurelta purkautumiselta.

Työkalu sammuu automaattisesti, jos sähköinen suojausjärjestelmä käynnistyy. Jos näin tapahtuu, laita litiumioniakku laturiin, kunnes se on kokonaan latautunut.

SÄILYTÄ NÄMÄ OHJEET

Latauslaitteet

DCB105-laturilla voidaan ladata 10,8 V, 14,4 V ja 18 V -litiumioniakkuja (DCB121, DCB123, DCB140, DCB141, DCB142, DCB143, DCB180, DCB181, DCB182, DCB183, DCB184 ja DCB185).

DEWALT-laturit eivät vaadi säätöä ja niiden käyttö on suunniteltu mahdollisimman helpoksi.

Lataaminen [kuva (fig.) 2]

1. Yhdistä laturi sopivaa 230 V pistorasiaan ennen kuin laitat siihen akun.

Tärkeitä turvallisuusohjeita kaikkia akkuja käytettäessä

Kun tilaat uutta akkua, ilmoita tuotenumero ja jännite.

Kun uusi akku otetaan pakkauksesta, sitä ei ole ladattu täyteen. Lue seuraavat turvaohjeet ennen akun ja latauslaitteen käyttämistä. Noudata annettuja ohjeita.

LUE KAIKKI OHJEET

- **Älä lataa tai käytä räjähdysalttiissa ympäristössä, esimerkiksi tilassa, jossa on syttyviä nesteitä, kaasuja tai pölyä.** Akun laittaminen laturiin tai poistaminen laturista voi sytyttää pölyn tai kaasun.
- **Älä koskaan pakota akkua laturiin. Älä muokkaa akkuyksikköä millään tavalla saadaksesi sen sopimaan yhteensopimattomaan laturiin, sillä akkuyksikkö saattaa murtua ja aiheuttaa vakavan henkilökohtaisen vaurion.**
- Lataa akkuyksiköt vain DEWALT-latureilla.
- **ÄLÄ** roiskuta vettä tai upota veteen tai muihin nesteisiin.
- **Älä säilytä tai käytä työkalua ja akkuyksikköä paikassa, jossa lämpötila voi saavuttaa tai ylittää 40 °C (kuten kesällä ulkokatoksissa tai metallirakennuksissa).**



VAROITUS: Älä koskaan yritä avata akkuyksikköä mistään syystä. Jos akkuyksikön kotelo on murtunut tai vahingoittunut, älä laita sitä laturiin. Älä riko, pudota tai vahingoita akkuyksikköä. Älä käytä akkuyksikköä tai laturia, johon on osunut terävä isku, joka on pudotettu tai vahingoittunut millään tavalla (esim. lävistetty naulalla, isketty vasaralla, astuttu päälle). Se voi aiheuttaa jopa kuolettavan sähköiskun. Vahingoittuneet akkuyksiköt tulee palauttaa huoltoon kierrätystä varten.



HUOMIO: Kun työkalua ei ole käytössä, laita se sivulleen vakaalle alustalle, jossa se ei aiheuta kompastumisen tai putoamisen vaaraa. Jotkut työkalut, joissa on suuret akkuyksiköt, seisovat pystyssä akkuyksikön varassa, mutta ne kaatuvat helpommin.

LITIUM-IONIAKKUJEN (Li-Ion) ERITYISET TURVAOHJEET

- **Älä hävitä akkua polttamalla, vaikka se olisi vaurioitunut pahasti tai tullut elinkaarensa päähän.** Akku voi räjähtää poltettaessa. Litiumioniakkuja poltettaessa syntyy myrkyllisiä kaasuja ja aineita.

- **Jos akun sisältöä pääsee iholle, huuhtelee heti miedolla saippualla ja vedellä.** Jos akkunestettä pääsee silmään, huuhtelee avointa silmää vedellä 15 minuutin ajan kunnes ärsytys lakkaa. Jos on hakeuduttava lääkärin hoitoon, ilmoita, että akun elektrolyytti on nestemäisten orgaanisten karbonaattien ja litiumsuolojen seosta.
- **Avatun akkukennon sisältö voi ärsyttää hengitysteitä.** Hakeudu raittiiseen ilmaan. Jos oireet jatkuvat, ota yhteys lääkäriin.



VAROITUS: Palovamman vaara. Akkuneste voi syttyä altistuessaan kipinälle tai liekille.

Kuljetus

DEWALT-akut täyttävät kaikkien soveltuvien teollisuudenalaa koskevien ja lakisäästeisten kuljetusmääräyksien vaatimukset, niihin kuuluvat muun muassa YK:n vaarallisen tavarankuljetussuosituksen, kansainvälisen ilmakuljetusliiton (IATA) vaarallisen tavarankuljetusmääräykset, vaarallisten aineiden kansainvälisen merikuljetussäännösten (IMDG) määräykset sekä eurooppalainen sopimus vaarallisten tavaroiden kansainvälisistä tielukuleksista (ADR). Litiumionikennot ja -akut on testattu YK:n vaarallisen tavarankuljetussuosituksen osion 38.3 mukaisesti koskien testausohjeita ja testikriteerejä.

Useimmissa tapauksissa DEWALT-akun kuljetusta ei luokitella täysin säännöstelty luokan 9 vaaralliseksi materiaaliksi. Luokan 9 kuljetus on yleensä tarpeen kahdessa eri tilanteessa::

1. Useamman kuin kahden DEWALT-litiumioniakun kuljetus lentorahdilla, kun pakkaus sisältää vain akkuja (ei työkaluja), ja
2. Yli 100 wattitunnin (Wh) energialuokan omaavan litiumioniakun kuljetus. Wattitunnit on merkitty kaikkien litiumioniakkujen pakkaukseen.

Oli kyseessä odotettu tai täysin säännöstelty kuljetus, kuljettajien vastuulla on ottaa selvää viimeisimmistä pakkausta, merkkiä/merkintää sekä dokumentaatiota koskevista määräyksistä.

Akkujen kuljetus voi johtaa tulipaloon, jos akkunavat pääsevät vahingossa kosketuksiin johtaviin materiaaleihin. Akkuja kuljettaessa tulee varmistaa, että akkujen navat on suojattu ja eristetty hyvin materiaaleista, jotka voivat päästä niihin kosketuksiin ja aiheuttaa oikosulun.

Tämän ohjekirjan osion tiedot on annettu hyvässä uskossa ja niiden uskotaan olevan tarkkoja asiakirjan luontihetkellä. Mitään takuita, välillisiä tai suoria, ei

kuitenkaan anneta. Ostajan vastuulla on taata, että toiminta on soveltuvien määräyksien mukaista.

Akkuyksikkö

AKKUTYYPPI

DCN692 ja DCN695 toimivat 18 voltin akulla.

DCB180, DCB181, DCB182, DCB183, DCB184 tai DCB185 -akkuja voidaan käyttää. Katso lisätietoa kohdasta **Tekniset tiedot**.

Säilytys-suositukset

1. On suositeltavaa säilyttää akku viileässä ja kuivassa paikassa poissa suorasta auringonpaisteesta sekä liiallisesta kylmyydestä tai kuumuudesta. Akku toimii mahdollisimman tehokkaasti ja pitkään, kun sitä säilytetään huoneenlämpötilassa, kun se ei ole käytössä.
2. Pitkän säilytyksen aikana täyteen ladattu akku on suositeltavaa säilyttää viileässä ja kuivassa paikassa irti laturista.

HUOMAA: Akkuja ei saa asettaa säilöön täysin tyhjinä. Akku on ladattava ennen käyttöä.

Latauslaitteen ja akun tarrat

Näissä ohjeissa kuvattujen kuvakkeiden lisäksi laturissa ja akussa voi olla seuraavat merkit:



Lue käyttöohjeet ennen käyttämistä.



Latausajan tiedot ovat **Teknisissä tiedoissa**.



Akkua ladataan.



Akku on ladattu.



Akku on viallinen.



Liian kuumaa tai kylmää akku ei ladata.



Älä työnä sähköä johtavia esineitä laitteen sisään.



Älä lataa vaurioitunutta akku.



Älä altista vedelle.



Vaihdata vialliset akut heti.



Lataa vain lämpötilassa 4–40 °C.



Käytettäväksi vain ulkona.



Toimita akku kierrätykseen ympäristöystävällisellä tavalla.

LI-ION



Lataa DEWALT-akut ainoastaan yhteensopivilla DEWALT-latureilla. Jos muita kuin yhteensopivia DEWALT-akkuja ladataan DEWALT-laturilla, akut voivat räjähtää tai aiheuttaa muita vaaratilanteita.



Älä hävitä akkuyksikköä polttamalla.

Pakkauksen Sisältö

Pakkauksen sisältö:

- 1 Naulain
- 1 Laturi (vain P2-mallit)
- 2 Akut (vain P2-mallit)
- 1 Kärkisuoja
- 1 Varustepakkaus (vain P2-mallit)
- 1 Käyttöohje

HUOMAA: N-mallien kanssa ei toimiteta akkuja eikä latauslaitetta.

- *Tarkista, onko työkalussa, osissa tai tarvikkeissa kuljetusvaurioita.*
- *Lue tämä käyttöohje huolellisesti ennen laitteen käyttämistä.*

Kuvaus (kuva 1)



VAROITUS: Älä tee työkaluun tai sen osiin mitään muutoksia. Tällöin voi aiheutua omaisuus- tai henkilövahinkoja.

- a. Liipaisin
- b. Liipaisimen turvalukitus
- c. Kärkilaukaisin
- d. Syvyyden säätökiekko
- e. Alhaisen akkuvirran ja kiinni jäämisen/leikkautumisen merkkivalo
- f. Kiinni leikkautumisen vapautusvipu
- g. Naulakotelo
- h. Työntökappaleen lukitus

SUOMI

- i. Tilakytin
- j. Kierrettävä tukirakenne/vyökoukku
- k. Sisäänrakennettu kuusiokoloavain
- l. Akku
- m. Kärkisuoja
- n. Nopeuskytkin

KÄYTTÖTARKOITUS

Langattomat DCN692 ja DCN695 naulauskoneet on tarkoitettu puukappaleiden naulaamiseen.

Langattomassa DCN692-naulaimessa on sarjalaukaisu- ja iskutila. Tätä naulainta, jossa on sarjalaukaisu- ja iskutilat, **EI SAA** käyttää rakennustelineillä, portailla, tikkailla tai tikkaiden kaltaisilla rakenteilla, esim. kattoruoteilla. Tarkista poikkeukset paikallisista työpaikkasäädöksistä.

Langaton DCN695-naulain on suunniteltu vain sarjalaukaisuun joko standardissa sarjalaukaisutilassa tai RapidCycle™-sarjalaukaisutilassa nopeampaa naulaamista varten. Naulaimia, joissa on vain sarjalaukaisutila, **SAA** käyttää rakennustelineillä, portailla, tikkailla tai tikkaiden kaltaisilla rakenteilla, esim. kattoruoteilla.

ÄLÄ käytä kosteissa olosuhteissa tai jos laitteen lähellä on syttyviä nesteitä tai kaasuja.

Nämä langattomat naulauskoneet ovat ammattikäyttöön tarkoitettuja sähkötyökaluja.

ÄLÄ ANNA lasten koskea tähän työkaluun.

Kokemattomat henkilöt saavat käyttää tätä laitetta vain valvotusti.

- Tämä tuote ei ole tarkoitettu henkilöiden (mukaan lukien lapset) käytettäväksi, joiden fyysiset, sensoriset tai henkiset kyvyt tai kokemus ja/tai tietämys tai taidot ovat rajalliset. Heidän turvallisuudestaan tulee huolehtia heistä vastuussa oleva henkilö. Lapsia ei koskaan saa jättää yksin tämän tuotteen kanssa.

Sähköturvallisuus

Sähkömoottori toimii vain yhdellä jännitteellä. Tarkista aina, että akun jännite vastaa laitteen tyyppikilpeen merkittyä jännitettä. Tarkista myös, että latauslaitteen jännite vastaa sähköverkon jännitettä.



Tämä DEWALT-latauslaite on kaksoisieristetty EN 60335 -säädösten mukaisesti, joten maadoitusjohtoa ei tarvita.

Jos virtajohto vaurioituu, se on korvattava uudella johdolla, jonka voi hankkia DEWALTin huolto-organisaation kautta.

Jatkojohtoon käyttäminen

Jatkojohtoa saa käyttää vain, jos se on ehdottoman välttämätöntä. Käytä latauslaitteen vaatimukset täyttävää hyväksyttyä jatkojohtoa. Lisätietoja on **Teknisissä tiedoissa**. Johdinten pienin koko on 1 mm² ja suurin pituus 30 m.

Jos käytät johtokelaa, kelaa johto aina kokonaan auki.

KOKOAMINEN JA SÄÄTÄMINEN



VAROITUS: Ennen kokoamista ja säätöjä irrota akku aina työkalusta. Lukitse työkalu aina ennen kuin laitat akun paikalleen tai irrotat sen.



VAROITUS: Käytä vain DEWALT-akkuja ja -latauslaitteita.

Akun Irrottaminen ja Asettaminen Paikoilleen (kuva 2)



VAROITUS: Vakavan henkilövahingon vaaran vähentämiseksi lukitse työkalu pois päältä asentoon ja irrota akku ennen säätämistä tai varusteiden irrottamista tai asentamista. Tahaton käynnistyminen aiheuttaa vahingon.

HUOMAA: Varmista, että akku (!) on täysin ladattu. Tuotteen mukana toimitetut akut eivät välttämättä ole täyteen ladattuja.

AKUN ASETTAMINEN TYÖKALUN KAHVAAN

1. Kohdista akku työkalun kahvan sisällä olevaan tappiin (!).
2. Työnnä akku kahvaan, kunne se napsahtaa paikalleen.

AKUN IRROTTAMINEN TYÖKALUSTA

1. Paina vapautuspainiketta (o) ja liu'uta akku ulos työkalun kahvasta.
2. Aseta akku latauslaitteeseen. Ohjeet ovat lataamisesta kertovassa kohdassa.

TASOMITTARILLA VARUSTETUT AKUT (KUVA 2, 2A)

Joissakin DEWALT-akuissa on tasomittari, jossa on kolme vihreää LED-merkkivaloa. Merkkivalot osoittavat akun jäljelle jäävän virtatason.

Kytke tasomittari päälle painamalla ja pitämällä tasomittarin painiketta (p) alhaalla. Jokin kolme vihreän LED-merkkivalon valoyhdistelmä syttyä osoittaen jäljelle jäävän virtatason. Kun akkuvirran taso on käyttörajan alapuolella, tasomittari ei syty ja akku on ladattava.

HUOMAA: Tasomittari osoittaa akkuvirran tason ainoastaan viitteellisesti. Se ei osoita työkalun toiminnallisuutta ja se voi vaihdella tuoteosien, lämpötilan ja loppukäyttäjän käytön mukaan.

HUOMAUTUS: Älä säilytä työkalua akku asennettuna. Säilytä akkuja erillään työkalusta tai laturista viileässä ja kuivassa paikassa, jotta akku ei vaurioituisi ja jotta akun käyttöikä olisi mahdollisimman pitkä.

Kierrettävä tukirakenne/vyökoukku (kuva 6)

Tukirakenne/vyökoukku (j) voidaan asettaa helposti työkalun vasemmalle tai oikealle puolelle vasen- ja oikeakätisiä käyttäjiä varten.

Jos koukku ei haluta käyttää lainkaan, se voidaan kiertää kahvan jalustan etu- tai takaosaan.

Makasiinin Täyttäminen (kuva 4)



VAROITUS: Lukitse aina työkalu pois päältä asentoon ja irrota akku ennen kiinnittimien lataamista ja poistamista.

1. Liu'uta jousikuormitteinen työntökappaleen lukitus (h) naulakotelon pohjaan sen lukitsemiseksi paikoilleen.
 2. Valitse sopiva yhteenliitetty naulasarja. (Katso **Teknisiä tietoja**.) DEWALT suosittelee aina DEWALT-merkkisten kiinnitysnaulojen käyttämistä.
- VAROITUS:** Muita kuin DEWALT-lisävarusteita ei ole testattu tämän työkalun kanssa, joten niiden käyttäminen voi olla vaarallista. Käytä tämän laitteen kanssa vain DEWALTin suosittelemia varusteita vahingoittumisvaaran vähentämiseksi.
3. Työnnä yhteenliitetty naulasarja makasiinin sivussa olevaan syöttöaukkoon. Varmista, että kiinnittimet siirtyvät kantojaan vasten naulakanavassa.
 4. Sulje naulakotelo vapauttamalla työntökappaleen lukitus. Anna lukituksen liukua varoen eteenpäin ja lukitse naulayksikkö.

Tyhjentymislukitus

Naulauskoneessa on tyhjentymislukitus, joka estää työkalun käyttämisen, kun naulakotelo on lähes tyhjä. Kun kotelossa on noin 7 - 9 naulaa, työkalun tyhjentymislukitus aktivoituu. Katso **Työkalun lataaminen** naulapatruunojen lataamiseksi.

HUOMAA: Jos työkaluun kohdistetaan voimakasta voimaa, lukitus voidaan ohittaa. Tämä suojaa työkalun mahdollisilta vaurioilta, jos se pudotetaan.

Naulaussyvyiden asettaminen (kuva 5)

Naulaussyvyys voidaan asettaa syvyyden säätökierroilla.

1. Kun haluat naulan menevän vähemmän syvemmälle, kierrä syvyyden säätökierroa (d) vasemmalle vähemmän syvän naulan kuvakkeen suuntaan.
2. Kun haluat naulan menevän syvemmälle, kierrä syvyyden säätökierroa (d) oikealle syvän naulan kuvakkeen suuntaan.

Toimintatilan valitseminen (kuva 1)

DCN692

Voit valita sarjakäyttötilan liu'uttamalla tilakytkimen (i) yksittäisen naulakuvakkeen (/) kohdalle.

Voit valita iskutilan liu'uttamalla tilakytkimen (i) kolmen naulan kuvakkeen (//) kohdalle.

HUOMAA: Pitkien naulujen maksimiteho saavutetaan asteittain, joten vältä iskutilan käyttämistä pitempiä nauloja ruuvattaessa.

DCN695

Voit valita standardin sarjalaukaisutilan liu'uttamalla tilakytkimen (i) yksittäisen nuolikuvaan (◀) kohdalle.

Voit valita RapidCycle™-sarjalaukaisutilan liu'uttamalla tilakytkimen (i) kaksoisnuolikuvaan (◀◀) kohdalle.

HUOMAA: Akun käyttöaika on standardia sarjalaukaisutilaa lyhyempi RapidCycle™-sarjalaukaisutilassa. Akun käyttöaika on maksimaalinen, kun työkalu jätetään standardiin sarjalaukaisutilaan.

Nopeuden säätö (kuva 1)

Tämän naulauskoneen jalustassa on kaksiasentoinen nopeuskytkin (n).

- Valitse lyhempien naulojen kohdalla nopeus 1 säätämällä kytkin vasemmalle.
- Valitse pitempien naulojen ja vaativimpien töiden kohdalla nopeus 2 säätämällä kytkin oikealle.

Jos naulat eivät kiinnity syväälle nopeusasetuksessa 1, tehoa voidaan lisätä valitsemalla nopeusasetus 2.

HUOMAUTUS: Jos alle 71 mm pituisia nauloja kiinnitetään nopeusasetuksella 2, työkalu kuluu liikaa ja se voi vioittua.

SUOMI

Nopeusasetus	Etä	Sovellus	Tyypillinen naulan pituus
2	Pitkien naulojen kiinnittämiseen vaadittu teho	Pystytukien kiinnitys	71 – 90 mm
		Poikkitukien kiinnitys	
		Palkit	
		Puukehykset	
1	Parempi työkalun kestävyys, pitempi akun käyttöaika, suurempi naulausnopeus, vähemmän uudelleen kelausta	Lattiat	50 – 70 mm
		Päälystys	
		Aitaus	
		Laudoitus	
		Listoitus	

TOIMINTA

Käyttöohjeet



VAROITUS: Noudata aina turvaohjeita ja määräyksiä.

There may be local workplace regulations applicable which interdict the use of the bump action mode for certain applications.



VAROITUS: Vakavan henkilövahingon vaaran vähentämiseksi katkaise työkalusta virta ja irrota akku ennen säätämistä tai varusteiden irrottamista tai asentamista. Jos laite käynnistyy vahingossa, voi aiheutua loukkaantuminen.

Käsien Oikea Asento (kuva 7)



VAROITUS: Voit vähentää vakavan henkilövahingon vaaraa pitämällä kädet **AINA** oikeassa asennossa.



VAROITUS: Voit vähentää vakavan henkilövahingon vaaraa pitämällä työkalua **AINA** tiukassa otteessa.

Käsien oikea asento tarkoittaa toisen käden pitämistä pääkahvassa (r) kuten kuvassa näytetään.

Työkalun Valmistelu (kuva 1)

- Poista akku (l) työkalusta ja varmista, että työkalu on lukittunut.
- Ota kaikki nailat ulos makasiinista (g).

- Tarkista, että kärkilaukaisin (c) voi liikkua vapaasti.
- Täytä makasiini uudelleen nautoilla.
- Aseta akkuyksikkö paikoilleen.



VAROITUS: Älä käytä työkalua, jos kärkilaukaisin tai naulan työnkin eivät liiku vapaasti.

HUOMAUTUS: ÄLÄ KOSKAAN

suihkuta tai muulla tavoin pane voitelu- tai puhdistusliuotteita työkalun sisään.

Tämä voi vaikuttaa vakavasti työkalun käyttöikään ja suorituskykyyn.



Työkalun käyttäminen

Työkalu vaatii sisäänajon ennen kuin se toimii täydellä teholla, sillä osa laitteen osista on sovitettava yhteen tai niitä on käytettävä yhdessä. Työkalu ei välttämättä naulaa pitkiä nautoja tasaisesti kyseisen aikajakson aikana.

500–1000 naulan jälkeen sisäänajo on suoritettu ja työkalu toimii täydellä teholla.

Työkalun käynnistäminen (kuva 1)

Työkalua voidaan käyttää kahdessa eri toimintatilassa: sarja- ja kertalaukaisu.

YKSITTÄISTOIMINTOTAPA

Yksittäistoimintotapaa käytetään keskeytyksiä sisältävään naulaukseen, kun halutaan hyvin huolellista ja tarkkaa kohdistusta. Se tarjoaa myös maksimaalisen tehon pitempien nautojen kohdalla.

- Valitse tilakytkimellä (i) sarjalaukaisutila (/) tai (◀).
- Vapauta liipaisimen turvalukitus (b).
- Työnnä kärkilaukaisin (c) työpintaa vasten.
- Käytä työkalua vetämällä liipaisukytkintä (a).
- Vapauta liipaisin ja nosta naulauskone työkappaleen pinnasta.
- Toista vaiheet 3–5 seuraavan naulan kiinnittämiseksi.

KERTALAUKAISU (DCN692)

Iskutilaa käytetään nopeaan naulaamiseen tasaisilla ja pysyvillä alustoilla ja se on yleensä tehokkainta lyhyempien nautojen kiinnittämiseen.

- Valitse sarjatoimintotapa (//) toimintotavan valitsimesta (i).
- Vapauta liipaisimen turvalukitus (b).

3. Laukaise yksittäinen naula yksittäistoimintotavalla:
 - a. Työnnä kärkilaukaisin (c) työpintaa vasten.
 - b. Käynnistä naulain vetämällä liipaisukytkimestä (a). Jokainen liipaisukytkimen veto kärkilaukaisimen ollessa työpintaa vasten laukaisee yhden naulan.
4. Kun laukaiset useita nautoja, paina liipaisukytkin (a) ja pidä se painettuna. Työnnä sitten kärkilaukaisin (c) toistuvasti työpintaa vasten.



VAROITUS: Älä pidä liipaisinta painettuna, kun työkalu ei ole käytössä. Pidä liipaisimen lukitus (b) lukitusasennossa estääksesi työkalun laukeamisen vahingossa, kun sitä ei käytetä.

5. Kun siirryt sarjakäyttö- ja iskutilan välillä, nauhausvyöyden säätäminen voi olla tarpeen. Katso ohjeet osiosta **Nauhausvyöyden asettaminen**.

RAPIDCYCLE™ MODE (DCN695)

The RapidCycle™ mode is ideal for when the user fires many nails in a sequence and needs to move more rapidly. The tool still operates in a full sequential mode, but the motor readies itself for the next nail immediately after firing to minimise time spent waiting for the motor to get up to speed.

1. Use the mode selector switch (i) to select the RapidCycle™ mode (◀◀).
2. Release the trigger safety lock-off (b).
3. To drive a single nail, operate the tool as described in the sequential action:
 - a. Push the contact trip (c) against the work piece.
 - b. Pull the trigger switch (a) to actuate the tool. (You will hear the motor spin up after the nail has been driven).
4. To drive several nails simply repeat the directions in point 3. above. If you do not fire a nail within 2 seconds of the previous then the motor will coast down to rest.

Liipaisimen lukituksen käyttäminen (kuva 3)

Kaikissa DeWALT-naulauskoneissa on liipaisimen lukitsin (b), joka painettaessa oikealle (kuva 3) estää työkalun naulan laukeamisen lukitsemalla liipaisimen ja katkaisemalla moottorin virran.

Kun liipaisimen lukitus painetaan vasemmalle, täykalu on täysin käytettävissä. Liipaisimen lukitus tulee aina lukita, kun työkaluun tehdään säätöjä tai kun sitä ei käytetä heti.

Kärkisuoja (kuva 1)

Kun tätä työkalua käytetään materiaaleihin, joihin et halua jäävän merkkejä, kuten puisiin päällysteisiin, aseta kärkisuoja (m) kärkilaukaisimeen (c).

HUOMAA: Kärkisuoja on poistettava maksimaalisen nauhausvyöyden saavuttamiseksi erityisesti pitkien nautojen kohdalla.

LED-merkkivalo (kuva 1)

Nauhauskoneessa on kaksi LED-merkkivaloa (e) takaosassa pohjakannen alapuolella. Katso lisäohjeita osiosta **Vianmääritys**.

	— — — —	ALHAINEN AKKUVIRTA Vaihda akku ladatuun akkuun.
	• • • • • • • •	KUUMA AKKU Anna akun jäähtyä tai vaihda se viileään akkuun.
	— — — —	KIINNI JUUTTUMINEN/LEIKKAUS Käännä kiinni leikkautumisen vapautusvipua. Katso Kiinni leikkautumisen vapauttaminen .
	— — — —	KUUMA TYÖKALU Anna työkalun jäähtyä ennen käytön jatkamista.
	— — — — tai jokin muu yhdistelmä.	VIRHE Nollaa työkalu poistamalla ja asettamalla akku takaisin tai kytkemällä laukaisimen lukitus pois. Jos virhe toistuu, vie työkalu valtuutettuun DEWALT-huoltopalveluun.

Kiinni leikkautumisen vapauttaminen (kuvat 1, 3)

Jos nauhauskoneita käytetään vaativissa toimissa, joissa naulaamiseen käytetään muuttorin kaikkea saatavilla olevaa energiaa, työkalu voi leikkautua kiinni. Käyttöterä ei suorittanut loppuun käyttöjaksoa ja kiinni jäämisen/leikkautumisen merkkivalo (e) vilkkuu. Käännä työkalun kiinni leikkautumisen vapautusvipua (f) ja mekanismi avautuu. Jos

SUOMI

käyttöterä ei palaa automaattisesti lähtöasentoon, suorita osion **Kiinni jääneen naulan poistaminen** ohjeet. Jos laite leikkautuu edelleen kiinni, tarkista materiaali ja naulan pituus varmistaaksesi, ettei käyttö ole liian vaativaa. Jos laite leikkautuu edelleen kiinni, tarkista toimintatila, materiaali ja naulan pituus varmistaaksesi, ettei käyttö ole liian vaativaa.

Jos kone juuttuu kiinni toistuvasti, tarkista nopeusasetus. Toinen nopeusasetus voi olla tarpeen käyttötarkoituksesta riippuen.

Kiinni jääneen naulan poistaminen (kuvat 1, 3)

Jos naula juuttuu kärkikappaleeseen, kiinni jäämisen/leikkautumisen merkivalo (e) vilkkuu.

HUOMAA: Kiinni juuttuminen voi johtua jäämien kertymisestä kärkikanavaan. Tarkista ja poista mahdolliset jäämät alla kuvattujen ohjeiden mukaisesti välittömästi, jos huomaat työkalun tehossa muutoksia.

1. Poista akku työkalusta ja kytke päälle liipaisimen lukitus (b).
2. Liu'uta jousikuormitteinen työntökappaleen lukitus (h) naulakotelon pohjaan sen lukitsemiseksi paikoilleen ja naulayksikön poistamiseksi.
3. Löysää tuotteen mukana toimitetulla kuusiokoloavaimella (k) kahta naulakotelon yläpuolella olevaa kuusiokolopulttia (q).
4. Käännä naulakotelo (g) eteenpäin.
5. Poista kiinni jäänyt/taipunut naula tarpeen mukaan pihlien avulla. Poista tarvittaessa mahdolliset jäämät naulakanavasta.
6. Jos käyttöterä on ala-asennossa, käännä nauলাuskoneen yläosassa olevaa kiinni leikkautumisen vapautusvipua (f).

HUOMAA: Jos käyttöterä ei palaa lähtöasentoon kiinni leikkautumisen vapautusvivun kääntämisen jälkeen, käyttöterä voi olla tarpeen nollata pitkää ruuvimeisseliä käyttäen.

7. Käännä naulakotelo takaisin lähtöasentoon työkalun kärjen alapuolelle ja kiristä kuusiokolopultit (q).
8. Aseta akku takaisin paikoilleen.

HUOMAA: Työkalu poistuu automaattisesti käytöstä eikä se nollaudu ennen kuin akku on poistettu ja asetettu uudelleen paikoilleen.

9. Aseta nauvoja naulakoteloon (ks. **Työkalun lataaminen**).
10. Vapauta työntökappaleen lukitus (h).

11. Kytke liipaisimen turvalukitus (b) pois, kun olet valmis jatkamaan naulaamista.

Jos nauvoja jää usein kiinni kärkikappaleeseen, anna valtuutetun DEWALT-huoltopalvelun huoltaa työkalu.

KUNNOSSAPITO

DEWALT-työkalusi on suunniteltu käytettäväksi pitkään ja edellyttämään vain vähän kunnossapitoa. Oikea käsittely ja säännöllinen puhdistus varmistavat laitteen ongelmattoman toiminnan.



VAROITUS: Vakavan henkilövahingon vaaran vähentämiseksi katkaise työkalusta virta ja irrota akku ennen säätämistä tai varusteiden irrottamista tai asentamista. Jos laite käynnistyy vahingossa, voi aiheutua loukkaantuminen.

Laturia tai akkua ei voida huoltaa. Sisällä ei ole mitään huollettavia osia.



Voiteleminen

Tätä sähkötyökalua ei tarvitse voidella.

HUOMAUTUS: ÄLÄ KOSKAAN suihkuta tai muulla tavoin pane voitelu- tai puhdistusliuotteita työkalun sisään. Tämä voi vaikuttaa vakavasti työkalun käyttöikään ja suorituskykyyn.



Puhdistaminen



VAROITUS: Puhalla lika ja pöly kotelosta kuivalla ilmalla, kun sitä kertyy ilmanvaihtoaukkoihin tai niiden ympärille. Käytä tällöin hyväksytyjä silmäsuojuksia ja hengityssuojainta.



VAROITUS: Älä koskaan puhdista muita kuin metallipintoja liuottimien tai muiden voimakkaiden kemikaalien avulla. Nämä kemikaalit voivat heikentää näissä osissa käytettyjä materiaaleja. Käytä vain vedellä ja miedolla pesuaineella kostutettua kangasta. Älä päästä mitään nestettä laitteen sisään. Älä upota mitään laitteen osaa nesteeseen.

LATAUSLAITTEEN PUHDISTUSOHJEET

VAROITUS: Sähköiskun vaara. Irrota pistoke sähköpistorasiasta ennen puhdistamista. Voit poistaa lian ja rasvan latauslaitteen ulkopinnasta pyyhkimällä kankaalla tai harjaamalla pehmeällä muulla kuin metallista valmistetulla harjalla. Älä käytä vettä tai puhdistusaineita.

Lisävarusteet

VAROITUS: Muita kuin DEWALT-lisävarusteita ei ole testattu tämän työkalun kanssa, joten niiden käyttäminen voi olla vaarallista. Käytä tämän laitteen kanssa vain DEWALTin suosittelemia varusteita vahingoittumisvaaran vähentämiseksi.

Saat lisätietoja jälleenmyyjästäsi.

DCN6901-PALAUTUSJOUSEN VAHTOSARJA (FIG. 8A-8E)

Kiinnitysterän palautusjouset kuluvat ajan myötä ja ne on lopulta vaihdettava. Jouset on vaihdettava, kun kiinnitysterä ei palaa enää lähtöasentoon kunkin laukaisun jälkeen. Tarkista avaamalla säiliö osion **Kiinni jääneen naulan poistaminen** mukaisesti ja jos jouset ovat kuluneet, kiinnitysterää voidaan liikuttaa taakse- ja eteenpäin naulakanavassa lähes ilman vastusta.

Työkalu on suunniteltu niin, että palautusjouset voidaan vaihtaa alle 5 minuutissa paikan päällä lisävarustetta DCN6901-XJ käyttäen.



VAROITUS: Lue työkalun ohjekirja ennen lisävarusteiden käyttämistä oman turvallisuutesi takaamiseksi. Näiden varoitusten noudattamatta jättäminen voi johtaa henkilövahinkoihin ja työkalun sekä lisävarusteen vaurioitumiseen. Tätä työkalua huoltaessa tulee käyttää ainoastaan alkuperäisiä varaosia.

HUOMAUTUS: Kaikki palautusjousten vaihtosarjan mekaaniset osat näytetään mukavuussyistä ja vahvistuksena sarjan sisällöstä. Sarja sisältää myös paketin Loctite-liimaa, jota käytetään vaiheessa 9. Katso kuva 8e.

RIKKOUTUNEEN PALAUTUSJOUSEN VAIHTAMINEN:

HUOMAA: Jouset tulee vaihtaa parina ja käyttää vain oikeaa DEWALT in lisävarusteena saatavaa vaihtosarjaa.

1. Irrota mukana toimitettavalla avaimella (k) kaksi ruuvia (aa) yksikön molemmilta puolilta. Katso kuva 8a.

2. Irrota palautusjärjestelmä (bb) yksiköstä. Katso kuva 8b.
3. Liu'uta jousitangon kiinnitin (cc) pois jousitangosta (dd). Katso kuva 8c.
4. Väännä ja irrota jousen pysäytin (ee). Irrota aluslevy (ff) ja palautusjousi (gg). Katso kuva 8c.
5. Kiinnitä uusi palautusjousi ja aluslevy jousitankoon (dd). Samalla kun painat jousta aluslevyn kanssa lähelle tangon vastakkaista päätä, käännä uutta jousipysäytintä, kunnes se ohittaa uurteen (hh) jousitangon kiinnitintä varten.
6. Kiinnitä uusi jousitangon kiinnitin huolellisesti ja aseta pysäytin kiinnitintä vasten.
7. Toista vaiheet 3–6 toista jousta varten.

HUOMAA: Tarkista profiilin palautuminen liu'uttamalla profiilia ylös jousitankoa pitkin ja päästämällä irti. Sen tulisi palautua jousien voimalla.

8. Liu'uta palautusjärjestelmä (bb) takaisin yksikköön. Katso kuva 8d. On tärkeää yrittää kohdistaa profiili ja vauhtipyörä ennen palautusjärjestelmän ruuvaamista takaisin yksikköön. Tämä voidaan tehdä yhdistämällä akku ja sitten työntämällä ja vapauttamalla yksikön kärki penkkiä tai kovaa pintaa vasten. Moottorin pyöriminen käynnistyy.

HUOMAA: Kun profiili ja vauhtipyörä on kohdistettu oikein, kuulet moottorin liukuvan alas täydellä nopeudella. Jos profiilia ja vauhtipyörää ei ole kohdistettu oikein, moottori ei välttämättä käynnisty, saattaa hidastua paljon nopeammin kuin tavallisesti ja pitää voimakasta kirskuvaa ääntä. Jos näin tapahtuu, irrota palautusjärjestelmä ja aseta se takaisin uudelleen.

9. Kun palautusjärjestelmä on asetettu oikein, avaa toimitukseen kuuluva Loctite® ja laita pieni määrä kahden ruuvien (aa) kierteisiin ja kiinnitä ruuvit uudelleen avaimella ja kiristä huolellisesti. Katso kuva 8e.



VAROITUS: Testaa aina yksikkö nauulaamalla lyhyitä nauloja pehmeään puuhun ja varmista, että työkalu toimii oikein. Jos työkalu ei toimi oikein, ota yhteyttä valtuutettuun DEWALT-palvelukeskukseen välittömästi.



VAROITUS: LOCTITE®-PUSSIN SISÄLTÖ VOI ÄRSYTTÄÄ SILMIÄ, IHOA JA HENGITYSTEITÄ. KÄYTÄ KOKO PAKKAUKSEN SISÄLTÖ AVAAMISEN JÄLKEEN. Älä hengitä höyryä. Älä päästä silmiin tai iholle

tai vaatteisiin. Käytä ainoastaan hyvin tuuletetulla alueella. Pidä lasten ulottumattomissa.

ENSIAPUTOIMET: Sisältää polyglykolidimetakrylaattia, polyglykoli-oleaattipropyleniglykolia, titaanidioksidia ja kumeenihiydroperoksidia. Jos tuotetta niellään, ota välittömästi yhteyttä myrkytyskeskukseen tai lääkäriin. Ei saa oksennuttaa.

Jos ainetta hengitetään sisään, siirrä henkilö raikkaaseen ilmaan. Jos tuotetta pääsee silmiin, huuhtelee vedellä 15 minuutin ajan. Käännä lääkäriin puoleen. Jos tuotetta pääsee iholle, huuhtelee hyvin vedellä. Jos tuotetta pääsee vaatteille, poista vaatteet.

*Loctite® on Henkel Corp:n rekisteröity tavaramerkki.

Ympäristön suojeleminen



Toimita tämä laite kierrätykseen. Tätä tuotetta ei saa hävittää kotitalousjätteen mukana.

Jos DEWALT-tuote on tullut elinkaarensa päähän tai jos et enää tarvitse sitä, älä hävitä sitä kotitalousjätteenä. Toimita se kierrätykseen.



Kierrätykseen toimitetut käytetyt tuotteet ja pakkaus voidaan käyttää uudelleen. Tämä suojelee ympäristöä ja vähentää raaka-aineiden tarvetta.

Paikallisissa määräyksissä voidaan edellyttää, että sähkölaitteet on toimitettava kierrätysasemalle tai jälleenmyyjälle, jolta ostit uuden tuotteen.

DEWALT kierrättää DEWALT-tuotteet, kun ne ovat tulleet elinkaarensa päähän. Voit käyttää tätä palvelua palauttamalla tuotteen valtuutettuun huoltokorjaamoon. Se toimitetaan sieltä meille.

Saat lähimmän valtuutetun DEWALT-huoltokorjaamon tiedot ottamalla yhteyden lähimpään DEWALT-toimipisteeseen. Yhteystiedot ovat tässä käyttöohjeessa. Luettelo valtuutetuista DEWALT-huoltokorjaamoista ja myynnin jälkeisestä palvelusta on Internet-sivustossa **www.2helpU.com**.



Uudelleenladattava akku

Tämä pitkään kestävä akku on ladattava uudelleen, jos se ei enää tuota riittävää tehoa töissä, joihin teho on aikaisemmin riittänyt hyvin. Kun laitteen toiminta-aika on lopussa, se tulee hävittää ympäristöystävällisellä tavalla:

- Anna akun tyhjentyä kokonaan ja irrota se sitten laitteesta.
- Li-Ion-akut ovat kierrätettäviä. Vie ne jälleenmyyjälle tai paikalliseen kierrätyspisteeseen. Kerätyt akkukyköt kierrätetään tai hävitetään oikein.

TAKUU

DEWALT luottaa tuotteidensa laatuun ja antaa erinomaisen takuun tämän tuotteen ammattikäyttäjille. Tämä takuu laajentaa käyttäjän oikeuksia heikentämättä ammattikäyttäjän sopimusperusteisia oikeuksia eikä yksityisen muun kuin ammattikäyttäjän lainsäädäntöön perustuvia oikeuksia. Tämä takuu on voimassa kaikissa EU- ja ETA-maissa.

• 30 PÄIVÄN TYYTYVÄISYYSTAKUU ILMAN RISKEJÄ •

Jos et ole täysin tyytyväinen DEWALT-työkalun toimintaan, palauta se ostopaikkaan 30 päivän kuluessa kaikine osineen. Saat rahat takaisin. Tuote saa olla kulunut vain kohtalaisesti, ja ostotodistus on esitettävä.

• YHDEN VUODEN TÄYSI TAKUU •

Jos DEWALT-tuotteeseesi tulee vika 12 kuukauden aikana ostopäivästä materiaali tai valmistusvirheen vuoksi, DEWALT vaihtaa kaikki vialliset osat maksutta tai harkintansa mukaan vaihtaa laitteen maksutta edellyttäen, että:

- laitetta ei ole väärinkäytetty,
- valtuuttamattomat henkilöt eivät ole yrittäneet korjata laitetta,
- ostotodistus esitetään,
- laite palautetaan kaikine alkuperäisine osineen.

Takuu ei kata kulutusosia. Kulutusosia ovat käyttöterä, käyttöterän palautusjouset ja kumipuskurit.

Voit pyytää takuuhuoltoa ottamalla yhteyden laitteen jälleenmyyjään tai lähimpään valtuutettuun DEWALT huoltokorjaamoon. Saat yhteystiedot DEWALT -kuvastosta tai ottamalla yhteyden tässä käyttöohjeessa näkyvään DEWALTin toimipaikkaan. Luettelo valtuutetuista DEWALT-huoltokorjaamoista ja myynnin jälkeisestä palvelusta on Internet-sivustossa: **www.2helpU.com**.

MONET YLEISET ONGELMAT VOIDAAN
RATKAISTA HELPOSTI ALLA
OLEVAN TAULUKON OHJEIDEN AVULLA.

VIANMÄÄRITYSOPAS

Jos ongelma on vakavampi tai toistuu, ota yhteyttä paikalliseen valtuutettuun DEWALT-korjauspalveluun, tai DEWALT-edustajaan tämän ohjekirjan osoitetietoja käyttäen.



VAROITUS: Vakavan henkilövahinkovaaran vähentämiseksi akku tulee AINA poistaa työkalusta ennen korjaustoimenpiteitä.

ONGELMA	SYY	KORJEUSTOIMENPIDE
Moottori ei käynnisty, kun liipaisinta painetaan	Liipaisimen lukitus on lukitusasennossa	Avaa liipaisimen lukitus
	Työkalu on leikkautunut kiinni, moottori ei toimi	Käännä työkalun kiinni leikkautumisen vapautusvipua ja mekanismi avautuu. Jos käyttöterä ei palaa lähtöasentoon, poista akku ja paina käyttöterä käsin takaisin lähtöasentoon.
	Työkalu on sarjakäyttötilassa	Paina kärkilaukasinta ennen laukaisemista tai valitse iskutila (vain DCN692).
	Työkalun sisäinen elektroniikka tulee nollata.	Poista akku, odota 3 sekuntia ja aseta se takaisin paikoilleen.
	Moottori pysähtyy 5 sekunnin jälkeen	Normaali toiminta, vapauta laukaisin ja paina uudelleen.
	Liitännät ovat likaiset tai vaurioituneet	Ota yhteyttä valtuutettuun DEWALT-korjauspalveluun.
	Sisäinen elektroniikka on vaurioitunut	Ota yhteyttä valtuutettuun DEWALT-korjauspalveluun.
	Liipaisin on vaurioitunut	Ota yhteyttä valtuutettuun DEWALT-korjauspalveluun.
	Akku on kuuma	Anna akun jäähtyä tai vaihda se viileään akkuun.
Työkalu on kuuma	Anna työkalun jäähtyä ennen käytön jatkamista.	
Moottori ei käynnisty, kun kärkilaukaisinta painetaan	Liipaisimen lukitus on lukitusasennossa	Avaa liipaisimen lukitus.
	Tyhjentymslukitus on aktivoitunut, se estää kärkilaukaisimen liikkumisen	Lisää nauvoja naulakoteloon.
	Työkalu on leikkautunut kiinni, moottori ei toimi	Käännä työkalun kiinni leikkautumisen vapautusvipua ja mekanismi avautuu. Jos käyttöterä ei palaa lähtöasentoon, poista akku ja paina käyttöterä käsin takaisin lähtöasentoon.
	Kärkilaukaisin on taittunut	Ota yhteyttä valtuutettuun DEWALT-korjauspalveluun.
	Moottori pysähtyy 5 sekunnin jälkeen	Normaali toiminta, vapauta kärkilaukaisin ja paina uudelleen.
	Liitännät ovat likaiset tai vaurioituneet	Ota yhteyttä valtuutettuun DEWALT-korjauspalveluun.
	Sisäinen elektroniikka on vaurioitunut	Ota yhteyttä valtuutettuun DEWALT-korjauspalveluun.
	Liipaisin on vaurioitunut	Ota yhteyttä valtuutettuun DEWALT-korjauspalveluun.
	Akku on kuuma	Anna akun jäähtyä tai vaihda se viileään akkuun.
Työkalu on kuuma	Anna työkalun jäähtyä ennen käytön jatkamista.	
Työkalu ei toimi (moottori toimii, mutta sitä ei voi laukaista)	Tyhjentymslukitus on aktivoitunut, se estää kärkilaukaisimen liikkumisen	Lisää nauvoja naulakoteloon.
	Alhainen akkuvirta tai vaurioitunut akku	Tarkista akun lataustaso, jos akussa näkyy lataustila. Lataa tai vaihda akku tarvittaessa.
	Kiinni juuttunut naula/käyttöterä ei ole palanut lähtöasentoon	Poista akku, poista kiinni juuttunut naula, käännä kiinni leikkautumisen vapautusvipua, (paina käyttöterä tarvittaessa ylös käsin), aseta akku takaisin paikoilleen.
	Käyttö-/palautusmekanismi on vaurioitunut	Vaihda käyttö-/palautusmekanismi. Ota yhteyttä valtuutettuun DEWALT-korjauspalveluun.
	Sisämekanismi on juuttunut kiinni	Ota yhteyttä valtuutettuun DEWALT-korjauspalveluun.
	Sisäinen elektroniikka on vaurioitunut	Ota yhteyttä valtuutettuun DEWALT-korjauspalveluun.

VIANMÄÄRITYSOPAS (jatkuu)

ONGELMA	SYY	KORJEUSTOIMENPIDE
Moottori käynnistyy, mutta siitä kuuluu huomattavasti ääntä	Kiinni juuttunut naula ja käyttöterä on jäänyt ala-asentoon	Poista kiinni jääneet naulat kiinni leikkautumisen vapautusvivulla ja palauta käyttöterä lähtöasentoon tarvittaessa käsin.
	Käyttö-/palautusmekanismi on vaurioitunut	Vaihda käyttö-/palautusmekanismi. Ota yhteyttä valtuutettuun DEWALT-korjauspalveluun.
Käyttöterä jää edelleen kiinni ala-asentoon	Kiinni juuttunut naula ja käyttöterä on jäänyt ala-asentoon	Poista kiinni jääneet naulat kiinni leikkautumisen vapautusvivulla ja palauta käyttöterä lähtöasentoon tarvittaessa käsin.
	Käyttö-/palautusmekanismi on vaurioitunut	Vaihda käyttö-/palautusmekanismi. Ota yhteyttä valtuutettuun DEWALT-korjauspalveluun.
	Materiaalin ja naulan pituus	Jos laite leikkautuu edelleen kiinni (jolloin kiinni leikkautumisen vapautusvipua käännetään), valitse sopiva materiaali ja naulan pituus, jotta käyttö ei olisi liian vaativaa.
	Kärkikappaleessa on epäpuhtauksia	Puhdista kärkikappale ja varo, ettei siihen jää pieniä naulan kappaleita.
	Työkalun sisäänajoa ei ole suoritettu loppuun	Uusien työkalujen osien yhteensovitus voi vaatia 500–1000 naulaa. Kiinnitä lyhempiä nautoja tämän aikajakson aikana, jos naulat eivät kiinnity tasaisesti.
	Virheellinen nopeusvalinta	Jos yrität kiinnittää pitempiä kampanautoja pehmeään puuhun tai kovempiin materiaaleihin nopeudella 1 - valitse nopeusasetus 2.
Työkalu toimii, mutta naulat eivät kiinnity kokonaan	Syvyyasetus ei ole riittävän matala	Kierrä syvyyden säädin syvempään asetukseen.
	Työkalua ei paineta riittävän voimakkaasti työkappaleeseen	Paina työkalua asianmukaisella voimalla työkappaleeseen. Katso ohjekirja.
	Iskutila on valittu pitkillä nautoilla (van DCN692)	Valitse asteittainen tila.
	Materiaalin ja naulan pituus	Jos laite leikkautuu edelleen kiinni (jolloin kiinni leikkautumisen vapautusvipua käännetään), valitse sopiva materiaali ja naulan pituus, jotta käyttö ei olisi liian vaativaa.
	Käyttöterän kärki on vaurioitunut tai kulunut	Vaihda käyttö-/palautusmekanismi. Ota yhteyttä valtuutettuun DEWALT-korjauspalveluun.
	Työkalua käytetään kärkisuojailla	Poista kärkisuoja.
	Käyttömekanismi on vaurioitunut	Ota yhteyttä valtuutettuun DEWALT-korjauspalveluun.
	Työkalun sisäänajoa ei ole suoritettu loppuun	Uusien työkalujen osien yhteensovitus voi vaatia 500–1000 naulaa. Kiinnitä lyhempiä nautoja tämän aikajakson aikana, jos naulat eivät kiinnity tasaisesti.
	Virheellinen nopeusvalinta	Jos yrität kiinnittää pitempiä kampanautoja pehmeään puuhun tai kovempiin materiaaleihin nopeudella 1 - valitse nopeusasetus 2.

SUOMI

VIANMÄÄRITYSOPAS (jatkuu)

ONGELMA	SYY	KORJEUSTOIMENPIDE
Työkalu toimii, mutta se ei laukaise nauloja	Naulakotelossa ei ole nauloja	Lisää nauloja naulakoteloon.
	Virheellinen naulan koko tai kulma	Käytä vain suositeltuja lisävarusteita. Katso Tekniset tiedot .
	Kärkikappaleessa on epäpuhtauksia	Puhdista kärkikappale ja varo, ettei siihen jää pieniä naulan kappaleita.
	Naulakotelossa on epäpuhtauksia	Puhdista naulakotelo.
	Naulakotelo on kulunut	Vaihda naulakotelo. Ota yhteyttä valtuutettuun DEWALT-korjauspalveluun.
	Käyttöterä on vaurioitunut tai kulunut	Vaihda käyttöterä. Ota yhteyttä valtuutettuun DEWALT-korjauspalveluun.
	Työntökappaleen jousi on vaurioitunut	Vaihda jousi. Ota yhteyttä valtuutettuun DEWALT-korjauspalveluun.
Naula on juuttunut kiinni	Virheellinen naulan koko tai kulma	Käytä vain suositeltuja lisävarusteita. Katso Tekniset tiedot .
	Naulakotelon nauloja ei ole varmistettu paikoilleen edellisen kiinni jäämisen poistamisen/tarkistuksen jälkeen	Varmista, että kiristät naulakotelon kuusiokolopulteilla tuotteen mukana toimitettua avainta käyttämällä.
	Käyttöterä on vaurioitunut tai kulunut	Vaihda käyttöterä. Ota yhteyttä valtuutettuun DEWALT-korjauspalveluun.
	Materiaalin ja naulan pituus	Jos laite leikkautuu edelleen kiinni (jolloin kiinni leikkautumisen vapautusvipua käännetään), valitse sopiva materiaali ja naulan pituus, jotta käyttö ei olisi liian vaativaa.
	Kärkikappaleessa on epäpuhtauksia	Puhdista kärkikappale ja varo, ettei siihen jää pieniä naulan kappaleita.
	Naulakotelo on kulunut	Vaihda naulakotelo. Ota yhteyttä valtuutettuun DEWALT-korjauspalveluun.
	Työntökappaleen jousi on vaurioitunut	Vaihda jousi. Ota yhteyttä valtuutettuun DEWALT-korjauspalveluun.
	Tyhjentyislukitus on päällä ja kotelossa on vain 7-9 naulaa jäljellä ja käyttäjä painaa liian voimakkaasti kärkeä, jolloin lukitus ohitetaan	Lataa enemmän nauloja koteloon tyhjentyislukituksen kytkemiseksi pois.
	Työkalun sisäänajoa ei ole suoritettu loppuun	Uusien työkalujen osien yhteensovitus voi vaatia 500-1000 naulaa. Kiinnitä lyhempiä nauloja tämän aikajakson aikana, jos naulat eivät kiinnity tasaisesti.
	Virheellinen nopeusvalinta	Jos yrität kiinnittää pitempiä kampanauloja pehmeään puuhun tai kovempiin materiaaleihin nopeudella 1 - valitse nopeusasetus 2.

18 V XR LI-JON SLADDLÖS RAM-SPIKPISTOL DCN692, DCN695

Gratulerar!

Du har valt ett DEWALT-verktyg. År av erfarenhet, grundlig produktutveckling och innovation gör DEWALT till en av de pålitligaste partnererna för fackmannamässiga elverktygs-användare.

Tekniska Data

		DCN692	DCN695
Spänning	V_{DC}	18	18
Typ		1	1
Aktiveringsmetod		Sekvens/stötar	Sekventiellt snabbblåge /Sekventiell
Magasinsvinkel		33°	33°
Fästelement			
längd	mm	50–90	50–90
skaftdiameter	mm	2.8–3.3	2.8–3.3
huvudgeometri		30–34°	30–34°
jämförelsetyp		ellips eller svängd rund pappers- eller trådhäftning	ellips eller svängd rund pappers- eller trådhäftning
Vikt (utan batteripaket)	kg	3.53	3.53
Drivkraft	J	105	105
Buller- och vibrationsvärden (triax vektorsumma) i enlighet med EN60745:			
L_{PA} (ljudtryck)	dB(A)	84	85
L_{WA} (ljudstyrka)	dB(A)	95	96
K_{WA} (osäkerhet för angiven ljudnivå)	dB(A)	3	3
Vibration, emissionsvärde a_{H1}			
$a_{H1} =$	m/s^2	3.8	2.5/3.3
Osäkerhet K =	m/s^2	1.5	1.5

Den emissionsnivå för vibration som anges i detta informationsblad har uppmätts i enlighet med en standardiserad test som anges i EN 60745, och den kan användas för att jämföra ett verktyg med ett annat. Den kan användas för att få fram en preliminär uppskattning av exponering.



VARNING: Den angivna emissionsnivån för vibration gäller vid verktygets huvudsakliga användning. Om verktyget emellertid används för andra tillämpningar, med andra tillbehör, eller om det är dåligt underhållet kan vibrationen avvika. Detta kan avsevärt öka exponeringsnivån under hela dess arbetstid.

En uppskattning av exponeringsnivån för vibrationer bör dessutom ta med i beräkningen de gånger verktyget är avstängt, eller när det är igång utan att utföra sitt arbete. Detta kan avsevärt minska exponeringsnivån under hela dess arbetstid.

Identifiera ytterligare säkerhetsåtgärder för att skydda handhavaren mot verkningarna av vibration, såsom att: underhålla verktyget och tillbehören, hålla händerna varma, organisera arbetsgången.

SVENSKA

Batteripaket	DCB180	DCB181	DCB182
Batterityp	Li-Ion	Li-Ion	Li-Ion
Spänning V_{DC}	18	18	18
Kapacitet A_h	3,0	1,5	4,0
Vikt kg	0,64	0,35	0,61

Batteripaket	DCB183	DCB184	DCB185
Batterityp	Li-Ion	Li-Ion	Li-Ion
Spänning V_{DC}	18	18	18
Kapacitet A_h	2,0	5,0	1,3
Vikt kg	0,40	0,62	0,35

Laddare	DCB105			
Starkströmsspänning V_{AC}	230			
Batterityp	10,8 / 14,4 / 18 Li-Ion			
Ungefärlig laddningstid för batteripaket	min	25 (1,3 Ah)	30 (1,5 Ah)	40 (2,0 Ah)
		55 (3,0 Ah)	70 (4,0 Ah)	90 (5,0 Ah)
Vikt kg	0,49			

Säkringar		
Europa	230 Volt verktyg	10 Ampere, starkström

Definitioner: Säkerhetsriktlinjer

Nedanstående definitioner beskriver allvarighetsnivån för varje signalord. Var god läs handboken och uppmärksamma dessa symboler.



FARA: Indikerar en omedelbart riskfylld situation som, om den inte undviks, **kommer att resultera i dödsfall eller allvarlig personskada.**



VARNING: Indikerar en potentiellt riskfylld situation som, om den inte undviks, **skulle kunna resultera i dödsfall eller allvarlig personskada.**



SE UPP! Indikerar en potentiellt riskfylld situation som, om den inte undviks, **kan resultera i mindre eller medelmåttig personskada.**

OBSERVERA: Anger en praxis som **inte är relaterad till personskada** som, om den inte undviks, **skulle kunna resultera i egendomsskada.**



Anger risk för elektrisk stöt.



Anger risk för eldsvåda.

EC-Följsamhetsdeklaration

MASKINDIREKTIV



SLADDLÖS RAMSPIKPISTOL DCN692, DCN695

DEWALT deklarerar att dessa produkter, beskrivna under **Tekniska data** uppfyller: 2006/42/EC, EN 60745-1, EN 60745-2-16.

Dessa produkter uppfyller dessutom direktiv 2004/108/EC och 2011/65/EU. För mer information, var god kontakta DEWALT på följande adress, eller se handbokens baksida.

Undertecknad är ansvarig för sammanställning av den tekniska filen och gör denna förklaring å DEWALTs vägnar.

Horst Grossmann
Vicepresident, Konstruktion
DEWALT, Richard-Klinger-Straße 11,
D-65510, Idstein, Tyskland
02.02.2015



VARNING: För att minska risken för personskada, läs instruktionshandboken.

Säkerhetsvarningar, Allmänt Elverktyg



VARNING! Läs alla säkerhetsvarningar och alla instruktioner. Underlåtenhet att följa varningarna och instruktionerna kan resultera i elektrisk stöt, eldsvåda och/eller allvarlig personskada.

SPARA ALLA VARNINGAR OCH INSTRUKTIONER FÖR FRAMTIDA REFERENS

Termen "elverktyg" i varningarna syftar på ditt starkströmsdrivna (sladdanslutna) elverktyg eller batteridrivna (sladdlösa) elverktyg.

1) SÄKERHET PÅ ARBETSOMRÅDET

- Håll arbetsområdet rent och ordentligt upplyst.** Belamrade eller mörka områden inbjuder till olyckor.
- Använd inte elektriska verktyg i explosiva atmosfärer, såsom i närvaron av lättantändliga vätskor, gaser eller damm.**

Elektriska verktyg ge upphov till gnistor som kan antända dammet eller ångorna.

- c) **Håll barn och åskådare borta meda du arbetar med ett elverktyg.** Distractioner kan göra att du förlorar kontrollen.

2) ELEKTRISK SÄKERHET

- a) **Kontakterna till elverktyget måste matcha uttaget. Modifiera aldrig kontakten på något sätt. Använd inte några adapterpluggar med jordanslutna (jordade) elektriska verktyg.** Omodifierade kontakter och matchande uttag minskar risken för elektrisk stöt.
- b) **Undvik kroppskontakt med jordanslutna eller jordade ytor såsom rör, värmeelement, spisar och kylskåp.** Det finns en ökad risk för elektrisk chock om din kropp är jordansluten eller jordad.
- c) **Utsätt inte elektriska verktyg för regn eller våta förhållanden.** Vatten som kommer in i ett elverktyg ökar risken för elektrisk stöt.
- d) **Missbruka inte sladden. Använd aldrig sladden till att bära, dra eller koppla bort elverktyget från strömmen. Håll sladden borta från värme, olja, skarpa kanter eller rörliga delar.** Skadade eller tilltrasslade sladdar ökar risken för elektrisk stöt.
- e) **När du arbetar med ett elverktyg utomhus, använd en förlängningssladd som passar för utomhusanvändning.** Användning av en sladd som passar för utomhusanvändning minskar risken för elektrisk stöt.
- f) **Om arbete med ett elverktyg i en fuktig lokal är oundvikligt, använd ett uttag som är skyddat med jordfelsbrytare (RCD).** Användning av en RCD minskar risken för elektrisk stöt.

3) PERSONLIG SÄKERHET

- a) **Var vaksam, ha koll på vad du gör och använd sunt förnuft när du arbetar med ett elverktyg. Använd inte ett elverktyg när du är trött eller påverkad av droger, alkohol eller medicinering.** Ett ögonblicks ouppmärksamhet när du arbetar med elektriska verktyg kan resultera i allvarlig personskada.
- b) **Använd personlig skyddsutrustning. Bär alltid ögonskydd.** Skyddsutrustning såsom dammfilterskydd, hals säkra säkerhetsskor, skyddshjälm eller hörselskydd som används för lämpliga förhållanden minskar personskador.
- c) **Förebygg oavsiktlig igångsättning. Se till att strömbrytaren är i frånläge innan du ansluter till strömkällan och/eller**

batteripaketet, plockar upp eller bär verktyget. Att bära elektriska verktyg med ditt finger på strömbrytaren eller att strömsätta elektriska verktyg som har strömbrytaren på är att invitera olyckor.

- d) **Avlägsna eventuell justeringsnyckel eller skiftnyckel innan du sätter på elverktyget.** En skiftnyckel eller en nyckel som sitter kvar på en roterande del av elverktyget kan resultera i personskada.
- e) **Böj dig inte för långt. Bibehåll alltid ordentligt fotfäste och balans.** Detta möjliggör bättre kontroll av elverktyget i oväntade situationer.
- f) **Klä dig ändamålsenligt. Bär inte lösa kläder eller smycken. Håll hår, beklädnad och handskar borta från delar i rörelse.** Lösa kläder, smycken eller långt hår kan fastna i delar i rörelse.
- g) **Om det finns anordningar för anslutning av apparater för dammutrensning och insamling, se till att dessa är anslutna och används på ett korrekt sätt.** Användning av dammuppsamling kan minska dammrelaterade faror.

4) ANVÄNDNING OCH SKÖTSEL AV ELVERKTYG

- a) **Tvinga inte elverktyget. Använd det korrekta elverktyget för din tillämpning.** Det korrekta elverktyget gör arbetet bättre och säkrare vid den hastighet för vilket det konstruerades.
- b) **Använd inte elverktyget om strömbrytaren inte sätter på och stänger av det.** Ett elverktyg som inte kan kontrolleras med strömbrytaren är farligt och måste repareras.
- c) **Ta ur kontakten från strömkällan och/eller batteripaketet från elverktyget innan du gör några justeringar, byter tillbehör eller lägger elverktygen i förvaring.** Sådana förebyggande säkerhetsåtgärder minskar risken att oavsiktligt starta elverktyget.
- d) **Förvara elektriska verktyg som inte används utom räckhåll för barn, och låt inte personer som är obekanta med elverktyget eller med dessa instruktioner använda elverktyget.** Elektriska verktyg är farliga i händerna på utbildade användare.
- e) **Underhåll elektriska verktyg. Kontrollera för feljustering eller om rörliga delar har fastnat, bristning hos delar och andra eventuella förhållanden som kan komma att påverka elverktygets funktion. Om det är skadat, se till att elverktyget blir reparerat före användning.** Många olyckor orsakas av dåligt underhållna elektriska verktyg.

- f) **Håll kapningsverktyg vassa och rena.** Ordentligt underhållna kapningsverktyg med vassa sågkanter är mindre sannolika att fastna och är lättare att kontrollera.
- g) **Använd elverktyget, tillbehören och verktygssatserna, etc. i enlighet med dessa instruktioner, och ta hänsyn till arbetsförhållandena och det arbete som ska utföras.** Användningen av elverktyget för andra verksamheter än de som det är avsett för skulle kunna resultera i en farlig situation.

5) ANVÄNDNING OCH SKÖTSEL AV BATTERIDRIVNA VERKTYG

- a) **Ladda endast med den laddare som är specificerad av tillverkaren.** En laddare som passar till en typ av batteripaket kan ge upphov till brandfara när den används tillsammans med ett annat batteripaket.
- b) **Använd elverktygen enbart med därtill avsedda batteripaket.** Användning av andra batteripaket kan ge upphov till skaderisk och eldsvåda.
- c) **När batteripaketet inte används, håll det borta från andra metallföremål, såsom gem, mynt, nycklar, spikar, skruvar eller andra små metallföremål som kan skapa en förbindelse från ena polen till den andra.** Kortslutning av batteripolerna kan ge upphov till brännskador eller eldsvåda.
- d) **Under missbruksförhållanden kan vätska komma ut från batteriet, undvik kontakt med denna. Om kontakt oavsiktligt inträffar, spola med vatten. Om vätska kommer i kontakt med ögonen, uppsök medicinsk hjälp.** Vätska som kommer ut från batteriet kan ge upphov till irritation eller brännskador.

6) SERVICE

- a) **Se till att ditt elverktyg får service av en kvalificerad reparatör, som endast använder identiska ersättningsdelar.** Detta säkerställer att elverktygets säkerhet bibehålles.

Säkerhetsinstruktioner för alla sladdlösa spikpistoler

- **Förutsätt alltid att verktyget innehåller fästelement.** Oförsiktig hantering av spikpistolen kan resultera i oväntad avskjutning av fästelement och personskador.
- **Rikta inte verktyget mot dig själv eller någon i närheten.** Oväntad avtryckning kommer att avlossa spikpistolen och orsaka skador.

- **Aktivera inte verktyget såvida inte verktyget är fast placerat mot arbetsstycket.** Om verktyget inte är i kontakt med arbetsstycket kan spikpistolen vikas av bort från målet.
- **Koppla ifrån verktyget från strömkällan när fästelementet fastnar i verktyget.** När ett fästelement som fastnat tas bort kan spikpistolen oavsiktligt aktiveras om den är inkopplad.
- **Använd inte spikpistolen för att fästa elektriska kablar.** Den är inte avsedd för installation av elektriska kablar och kan skada isoleringen hos elektriska kablar och därmed utgöra en risk för elektriska stötar eller brandfara.
- Använd alltid skyddsglasögon.
- Använd alltid öronskydd.
- Använd enbart fästelement av den typ som specificerats i bruksanvisningen.
- Använd inte stativ som stöd för verktyget.
- Ta inte isär eller blockera några som helst delar, så som kontaktutlösaren, hos det fästelementsdrivande verktyget .
- Kontrollera att säkerhets- och utlösningmekanismen fungerar rätt och att alla skruvar och muttrar är väl åtdragna före varje användande.
- Använd inte DCN692
 - vid byte från en arbetsplats till en annan där byggnadsställning, trappor, stegar eller steglignande konstruktioner används, t.ex. takläkt etc.;
 - vid stängning av kartonger eller lådor;
 - vid montering av transportsäkerhetssystem, t.ex. på fordon, vagnar etc.
 För förklaring se din lokala arbetsplats nationella bestämmelser.
- Kontrollera alltid bestämmelserna för den lokala arbetsplatsen.
- Använd inte verktyget som hammare.
- Skjut aldrig av det fästelementsdrivande verktyget ut i luften.
- På arbetsområdet bör du enbart bära verktyget i handtaget när du för det till arbetsstället och aldrig med avtryckaren aktiverad.
- Ta hänsyn till omständigheterna på arbetsområdet. Fästelement kan gå igenom tunna arbetsföremål eller slinta från hörm och kanter på arbetsföremålet och på så sätt utsätta folk för fara.

- Driv inte in fästelement nära kanten på arbetsföremålet.
- Driv inte in fästelement ovanpå andra fästelement.

Dolda risker

Följande risker följer med användning av dessa maskiner:

- Skador orsakade av felaktig hantering av verktyget.
- Tappad kontroll på grund av att verktyget inte hålls fast.
- Muskelansträngning för armar och händer, särskilt vid arbete ovanför huvudet. Ta alltid paus regelbundet vid arbete under långa perioder.

Trots tillämpning av de relevanta säkerhetsbestämmelserna och användning av säkerhetsapparater kan vissa återstående risker inte undvikas. Dessa är:

- Hörselhedsättning.
- Risk för personskada på grund av flygande partiklar.
- Risk för personskada på grund av långvarig användning.
- Tappad kontroll orsakad av rekyl.
- Risk för skador orsakade av klämning, vassa kanter och felaktig hantering av arbetsstycket.
- Risk för skador orsakad av vassa kanter vid byte av spik eller isättning av spikband.

Märkningar på Verktyg

Följande bildikoner visas på verktyget:



Läs instruktionshandbok före användning.



Bär öronskydd.



Bär ögonskydd.



Spiklängd.



Spiktjocklek.



Laddningskapacitet.



Magasinsvinkel.

DATUMKODPLACERING

Datumkoden, som också inkluderar tillverkningsåret, finns tryckt på ytan på den kåpa som bildar monteringskarven mellan verktyget och batteriet.

Exempel:

2015 XX XX

Tillverkningsår

Viktiga Säkerhetsinstruktioner för alla Batteriladdare

SPARA DESSA INSTRUKTIONER: Denna manual innehåller viktiga säkerhets- och driftinstruktioner för kompatibla batteriladdare (se **tekniska data**).

- Innan laddaren används läs igenom alla instruktioner och varningar om laddaren, batteripaket och produkten för användning av batteripaketet.



VARNING: Risk för stötar. Låt ingen vätska komma in i laddaren. Det kan resultera i elektriska stötar.



VARNING: Risk för brännskador. För att minska risken för skador ladda endast DEWALT laddningsbara batteripaket. Andra typer av batterier kan överhettas och brista vilket kan resultera i personskador och egendomsskador. Ladda inte icke-laddningsbara batterier.



SE UPP: Barn bör övervakas för att garantera att de inte leker med apparaten.

OBSERVERA: Under vissa förhållanden när laddaren är inkopplad i eluttaget kan de exponerade laddningskontaktarna inuti laddaren kortslutas av främmande föremål. Främmande föremål som är ledande såsom, men inte begränsat till, stålull, aluminiumfolie eller ansamling av metarpartiklar bör hållas borta från laddningshålrummet. Koppla alltid ifrån laddaren från eluttaget när det inte finns något batteripaket i hålrummet. Koppla ifrån laddaren vid rengöring.

- **Försk INTE att ladda batteripaketet med någon annan laddare än den som tas upp i denna manual.** Laddaren och batteripaketet är speciellt konstruerade att fungera tillsammans.
- **DESSA laddaren är inte avsedda att användas för annat än laddning av DEWALT laddningsbara batterier.** All annan användning kan resultera i brandrisk, elektriska stötar eller död med elektrisk ström.
- **Utsätt inte laddaren för regn eller snö.**

- **Dra i själva kontakten och inte i sladden när laddaren kopplas ur.** Detta kommer att minska risken för skador på den elektriska kontakten och sladden.
- **Se till att sladden placeras så att ingen går på den, snubblar på den eller att det på annat sätt riskerar att skadas eller påfrestas.**
- **Använd inte förlängningssladd såvida inte det är absolut nödvändigt.** Användning av en olämplig förlängningssladd kan resultera i risk för brand, elektriska stötar eller död av elektrisk ström.
- **När en laddare hanteras utomhus, gör detta alltid på en torr plats och använd en förlängningssladd som är avsedd för utomhusbruk.** Användning av en sladd som passar för utomhusanvändning minskar risken för elektrisk stöt.
- **Placera inga föremål ovanpå laddaren eller placera inte laddaren på ett mjukt underlag eftersom det kan blockera ventilationsöppningarna vilket kan resultera i intern överhettning.** Placera laddaren undan från alla heta källor. Laddaren ventileras genom öppningar i överkant och underkant av höljet.
- **Använd inte laddaren med skadad sladd eller kontakt** — byt ut dem omedelbart.
- **Använd inte laddaren om den utsatts för skarpa stötar, tappats eller skadats på annat sätt.** Ta den till ett auktoriserat servicecenter.
- **Demontera inte laddaren, ta den till ett auktoriserat servicecenter när service eller reparation behövs.** Felaktig montering kan resultera i risker för elektriska stötar, dödsfall via elektricitet eller brand.
- Om strömssladden skadas måste den bytas omedelbart at tillverkaren, dess serviceombud eller liknande kvalificerad person för att förhindra alla faror.
- **Koppla ifrån laddaren från uttaget innan den regörs.** Detta kommer att minska risken för elektriska stötar. Borttagning av batteripaketet kommer inte att minska risken.
- **Försök ALDRIG att ansluta två laddare tillsammans.**
- **Laddaren är konstruerad för att arbeta med standard 230 V hushållsström. Försök inte att använda någon annan spänning.** Detta gäller inte för billaddaren.

SPARA DESSA INSTRUKTIONER

Laddare

DCB105 laddaren accepterar 10,8 V, 14,4 V och 18 V Li-jon (DCB121, DCB123, DCB140, DCB141, DCB142, DCB143, DCB180, DCB181, DCB182, DCB183, DCB184 och DCB185) batteripaket.

DEWALT laddare kräver inga inställningar och är skapade för att vara så enkla som möjligt att hantera.





Laddningsprocedur (bild [fig.] 2)

1. Koppla in laddaren i lämpligt 230 V uttag innan batteripaketet sätts i.
2. Sätt i batteripaketet (!) i laddaren, se till att paketet är helt isatt i laddaren. Den röda (laddar) lampan börjar blinka kontinuerligt för att indikera att laddningsprocessen har startat.
3. Fullföljandet av laddningen kommer att indikeras genom att den röda lampan förblir PÅ kontinuerligt. Paketet är fulladdat, och kan användas vid detta tillfälle eller lämnas i laddaren.

OBSERVERA: För att garantera maximal prestanda och livslängd för Li-jon batterier bör batteripaketet laddas fullt innan första användning.

Laddning

Se nedanstående tabell angående batteripaketets laddningsstatus.

Laddningsindikatorer: DCB105	
	laddar — — — — —
	fullständigt laddad — — — — —
	Varmt/kallt paket fördröjning — • — • — • —
	byt ut batteripaketet • • • • • • • • • •

Den/de kompatibla laddar(en/na) kommer inte att ladda ett felaktigt batteripaket. Laddaren kommer att indikera ett felaktigt batteri genom att vägra att tända eller genom att visa blinkmönster för problempaket eller laddare.

NOTERA: Detta kan också betyda att det är problem med en laddare.

Om laddaren indikerar ett problem, låt testa laddaren och batteripaketet hos ett auktoriserat servicecenter.

VARM/KALL FÖRDRÖJNING

När laddaren upptäcker ett batteri som är för hett eller för kallt, kommer den automatiskt att starta en varm/kall fördröjning, avbryta laddningen tills batteriet har nått en lämplig temperatur. Laddaren växlar sedan automatiskt till paketladdningsläge. Denna funktion garanterar maximal batterilivslängd.

Ett kallt batteripaket kommer att laddas med ungefär halva hastigheten mot ett varmt batteri. Batteripaketet kommer att laddas med en lägre hastighet genom hela laddningscykeln och kommer inte att återgå till maximal laddningshastighet även om batteriet blir varmt.

ENDAST LITIUM-JON BATTERIPAKET

XR Li-jon verktyg är konstruerade med ett elektroniskt skyddssystem som kommer att skydda batteriet mot överladdning, överhettning eller kraftig urladdning.

Verktyget kommer automatiskt att stängas av om elektroniska skyddssystemet aktiveras. Om detta sker placera Li-jon batteriet i laddaren tills det är fulladdat.

Viktiga Säkerhetsinstruktioner för alla Batteripaket

Vid beställning av utbytes-batteripaket, se till att inkludera katalognummer och spänning.

Batteripaketet är inte full-laddat när det kommer ur kartongen. Innan du använder batteripaketet och laddaren, läs säkerhetsinstruktionerna här nedan. Följ därefter de laddningsprocedurer som översiktligt beskrivs.

LÄS ALLA INSTRUKTIONER

- **Ladda inte eller använd batteriet i explosiv atmosfär, såsom i närheten av brännbara vätskor, gaser eller damm.** Isättning och borttagning av batteriet från laddaren kan antända dammet eller ångorna.
- **Tvinga aldrig in batteripaketet in i laddaren. Modifiera inte batteripaketet på något sätt så att det passar i en icke-kompatibel laddare då batteripaketet kan brista och orsaka allvarliga personskador.**
- **Aldda endast batteripaketet i DEWALT laddare.**
- **Skvätt INTE eller sänk ned i vatten eller annan vätska.**
- **Förvara inte eller använd verktyget och batteripaketet på platser där temperaturen kan nå upp till eller överstiga 40 °C (såsom utomhuskyl eller metallbyggnader under sommaren).**



VARNING: *Försök aldrig att öppna batteripaketet av någon anledning. Om batteripaketets hölja spricker eller är skadat sätt inte in det i laddaren. Krossa inte, tappa eller skada batteripaketet. Använd inte ett batteripaket som fått en kraftig stöt, tappats, körts över eller skadats på något annat sätt (t.ex. genomborrad av en spik, träffad av en hammare, klivits på). Det kan resultera i elektriska stötar eller dödsfall av elektisk ström. Skadade batteripaket skall returneras till servicecenter för återvinning.*



SE UPP: *När den inte används skall den läggas på sidan på en stabil plats så att ingen riskerar att någon snubblar på den. Vissa verktyg med stora batteripaket kan stå upprätt på batteripaketet men lätt kan vältras.*

SPECIFIKA SÄKERHETSINSTRUKTIONER FÖR LITIUM-JON (Li-jon)

- **Bränn inte batteripaketet, även om det är svårt skadat och helt utslitet.** Batteripaketet kan explodera i elden. Giftiga ångor och ämnen skapas när batteripaket med litium-jon bränns.
- **Om batteriets innehåll kommer i kontakt med huden, tvätta omedelbart området med mild tvål och vatten.** Om batterivätskan kommer in i ögat, skölj med vatten över det öppna ögat under 15 minuter eller tills irritationen upphör. Om medicinsk omsorg behövs består batteri-elektrolyten av en blandning av flytande organiska karbonater och litiumsalter.
- **Innehållet i öppnade battericeller kan ge upphov till andningsirritation.** Tillhandahåll frisk luft. Om symtom kvarstår, sök medicinsk vård.



VARNING: *Fara för brännskada. Batterivätskan kan vara lättantändlig om den utsätts för gnista eller eld.*

Transport

DEWALT batterierna uppfyller alla tillämpliga regler för transport av farligt gods som stipuleras av industrin och rättsliga normer, vilket omfattar FN:s rekommendationer för transport av farligt gods; International Air Transport Associations (IATA) regelverk vid transport av farligt gods, de internationella föreskrifterna om transport av farligt gods till sjöss (IMDG), samt den europeiska överenskommelsen om internationell transport av farligt gods på väg (ADR). Litiumjon -celler och -batterier har klassificerats enligt testresultaten och

SVENSKA

de fastställda kriterierna i delavsnitt 38.3 i FN:s testhandbok för transport av farligt gods.

I de flesta instanser kommer transporten av ett DEWALT batteripaket att undantas från klassificering som helt reglerad försändelse av klass 9 farligt gods. I allmänhet insisterar man i följande två fall på transport enligt klass 9:

1. Flygtransport av över två DEWALT litiumjonbatteripaket, när paketet innehåller endast batteripaket (inga verktyg) och
2. Alla försändelser som innehåller litiumjonbatterier med en kapacitet på över 100 watt-timmar (Wh). Alla litiumjonbatterier har kapaciteten i watt-timmar angiven på batteripaketet.

Oberoende av om försändelsen klassificeras som undantagen eller helt reglerad, är det avsändaren som har ansvaret för att de aktuella bestämmelserna gällande förpackning, etikettering/märkning och dokumentation uppfylls.

Transport av batterier kan leda till eldsvåda om batteripolerna oavsiktligt kommer i kontakt med ledande material. Se vid transport av batterier till att batteripolerna är skyddade och väl isolerade från material som eventuellt kan komma i kontakt med dem och orsaka kortslutning.

Informationen som ges i detta avsnitt av handboken är given enligt bästa vetande och har ansetts vara korrekt vid tidpunkten som dokumentet skrevs. Trots det ges ingen uttrycklig eller underförstådd garanti. Det är på köparens eget ansvar att de åtgärder som vidtas uppfyller gällande bestämmelser.

Batteripaket

BATTERITYP

DCN692 och DCN695 arbetar med 18 volts batteripaket.

DCB180, DCB181, DCB182, DCB183, DCB184 eller DCB185 batteripaket kan användas. Se **Tekniska data** för ytterligare information.

Förvaringsrekommendationer

1. Den bästa förvaringsplatsen är en som är sval och torr, långt bort från direkt solljus och för mycket värme eller kyla. För optimal batterifunktionalitet och livslängd, förvara batteripaket vid rumstemperatur när de inte används.
2. För långvarig förvaring rekommenderas att förvara ett fulladdat batteripaket på en kall och torr plats utan laddare för optimalt resultat.

OBSERVERA: Batteripaket bör inte förvaras helt urladdade. Batteripaketet behöver laddas innan det används igen.

Etiketter på laddare och batteripaket

Förutom bildiagrammen som används i denna manual kan etiketterna på laddaren och batteripaketet visa följande bildiagram:



Läs instruktionshandbok före användning.



Se **Tekniska data** angående laddningstid.



Batteriladdning.



Batteriet laddat.



Batteriet defekt.



Het/kall pakettfördröjning.



Stick inte in ledande föremål.



Ladda inte skadade batteripaket.



Utsätt inte för vatten.



Se till att undermåliga sladdar omedelbart byts ut.



Ladda endast mellan 4 °C och 40 °C.



Endast för användning inomhus



Kassera batteripaketet med vederbörlig hänsyn till miljön.



Ladda endast DEWALT batteripaket med avsedda DEWALT laddare. Laddning av batteripaket med andra än de avsedda DEWALT batterierna med en DEWALT laddare kan göra att de brister eller så kan det leda till farliga situationer.



Bränn inte batteripaketet.

Förpackningsinnehåll

Förpackningen innehåller:

- 1 Spikpistol
- 1 Laddare (endast P2 modeller)
- 2 Batteripaket (endast P2 modeller)
- 1 Reffri spets
- 1 Uppsättningsväska (endast P2 modeller)
- 1 Instruktionshandbok

OBSERVERA: Batteripaket och laddare är inte inkluderade med N-modellerna.

- *Kontrollera med avseende på skada på verktyget, på delar eller tillbehör som kan tänkas ha uppstått under transporten.*
- *Ta dig tid att grundligt läsa och förstå denna handbok före användning.*

Beskrivning (bild 1)



VARNING: Modifiera aldrig elverktyget eller någon del av det. Skada eller personskada skulle kunna uppstå.

- a. Avtryckare
- b. Avtryckare säkerhetslås
- c. Kontakttinga
- d. Djupjusteringshjul
- e. Indikatorlampa lågt batteri och klämning/stopp
- f. Stoppfrigöringsspak
- g. Magasin
- h. Inmatarspärr
- i. Väljare lägesomkopplare
- j. Roterande svivel/bälteskrok
- k. Insexnyckel ombord
- l. Batteripaket
- m. Reffri spets
- n. Hastighetsväljare

AVSEDD ANVÄNDNING

DCN692 och DCN695 sladdlösa ramspikpistoler har konstruerats för att driva in spikar i arbetsstycken av trä.

DCN692 sladdlösa ramspikmaskin är designad för sekventiell/stötlägen. Denna spikmaskin som är designade för sekventiell/stötlägen **FÅR INTE** användas på byggnadsställningar, trappor, stegar eller steglignande konstruktioner, t.ex. takreglar. För dispens se din lokala arbetsplats nationella bestämmelser.

DCN695 sladdlösa ramspikmaskin är endast designad för sekventiell användning, antingen i standardsekventiellt läge eller i sekventiellt snabbläge för snabbare spikning. Spikmaskiner som endast designats för sekventiellt läge **KAN** användas på byggnadsställningar, trappor, stegar eller steglignande konstruktioner, t.ex. takreglar.

ANVÄND INTE under våta förhållanden eller i närheten av lättantändliga vätskor eller gaser.

Dessa sladdlösa spikpistoler är professionella elverktyg.

LÅT INTE barn komma i kontakt med verktyget. Överinseende krävs när oerfarna handhavare använder detta verktyg.

- Denna produkt är inte avsedd att användas av personer (inklusive barn) med reducerad fysisk, sensorisk eller mental förmåga eller med begränsad erfarenhet eller kunskap såvida inte de är under uppsikt av en person som är ansvarig för deras säkerhet. Barn skall aldrig lämnas ensamma med denna produkt.

Elektrisk Säkerhet

Den elektriska motorn har konstruerats för endast en spänning. Kontrollera alltid att batteripaketets spänning motsvarar spänningen på klassificeringsplattan. Se också till att spänningen hos din laddare motsvarar den hos din starkströmsförsörjning.



Din DEWALT-laddare är dubbel-isolerad i enlighet med EN 60335; därför behövs ingen jordningstråd.

Om starkströmssladden är skadad måste den bytas ut mot en speciellt preparerad sladd som finns att få genom DEWALTs serviceorganisation.

Användning av Förlängningssladd

En förlängningssladd bör inte användas, såvida den inte är absolut nödvändig. Använd en godkänd förlängningssladd, lämplig för din laddares strömmatning (se **Tekniska data**). Minsta ledningsstorlek är 1 mm²; maximala längden är 30 m.

Vid användning av en sladdvinda, dra alltid ut sladden helt och hållet.

HOPMONTERING OCH JUSTERING



VARNING: *Ta alltid bort batteripaketet innan montering och inställning. Läs alltid verktyget innan batteripaketet sätts i eller tas bort.*



VARNING: Använd endast DEWALTs batteripaket och laddare.

Insättning och Borttagning av Batteripaket från Verktyget (bild 2)



VARNING: För att minska risken för allvarlig personskada, lås verktyget och koppla bort batteripaketet innan du gör några justeringar eller tar bort/installerar tillsatser eller tillbehör. En oavsiktlig start kan orsaka skador.

OBSERVERA: Se till att batteripaketet (l) är fulladdat. Batteripaketet som medföljer kommer inte att vara fulladdade.

ATT INSTALLERA BATTERIPAKETET I VERKTYGETS HANDTAG

1. Passa in skåran inuti verktygets handtag med batteripaketet (l).
2. Dra batteripaketet med fast hand in i handtaget tills du hör att låset snäpper på plats.

ATT TA UT BATTERIPAKETET UR VERKTYGET.

1. Tryck på låsknappen (o) och skjut batteripaketet ut från verktygets handtag.
2. Sätt in batteripaketet i laddaren så som beskrivs i laddar-avsnittet i denna handbok.

BRÄNSLEMÄTARE BATTERIPAKET (BILD 2, 2A)

Vissa DEWALT batteripaket inkluderar en bränslemätare vilket består av tre gröna LED-lampor som indikerar laddningsnivån som finns kvar i batteripaketet.

För att slå till bränslemätaren tryck in och håll kvar bränslemätarknappen (p). En kombination av de tre LED-lamporna kommer att lysa för att ange kvarvarande laddningsnivå. När laddningen i batteriet är under den användbara gränsen kommer inte bränslemätaren att lysa och batteriet behöver laddas.

OBSERVERA: Bränslemätaren är endast en indikering på laddning som finns kvar i batteripaketet. Den indikerar inte verktygets funktionalitet och kan variera baserat på produktkomponenter, temperatur och slutanvändarens användning.

OBSERVERA: Förvara inte verktyget med batteripaketet installerat. För att förhindra skador på paketet och för att garantera bästa batterilivslängd bör batteripaketet förvaras utanför verktyget eller laddaren på en sval och torr plats.

Montering av svivel/bälteskrok (bild 6)

Svivel/bälteskroken (j) kan enkelt placeras på vänster eller höger sida av verktyget för anpassning för vänster- eller högerhänta användare.

Om inte kroken önskas alls kan den vridas till fram- eller baksidan av handtagsbasen.

Laddning av Verktyget (bild 4)



VARNING: Lås alltid verktyget och koppla bort batteripaketet innan laddning och urladdning av fästdon.

1. Skjut den fjäderbelastade spärren (h) mot magasinets bas för att låsa den på plats.
2. Välj en lämpligt sammansatt spiksats. (Se **Tekniska data**.) DEWALT rekommenderar alltid att du använder DEWALT varumärkets spikar.



VARNING: Eftersom andra tillbehör än de som erbjuds av DEWALT inte har testats med denna produkt, kan användningen av sådana tillbehör med detta verktyg vara riskabelt. För att minska risken för personskada bör endast tillbehör som rekommenderas av DEWALT användas med denna produkt.

3. Sätt in spiksatsen i laddningsöppningen på sidan av magasinet. Se till att fästdonen åker på sina huvuden i spikkanalen.
4. Stäng magasinet genom att lossa låsspärren. Låt spärren försiktigt glida framåt och aktivera spikremsan.

Spärr mot tomavfyrning

Spikpistolen är utrustad med en spärr mot tomavfyrning vilket begränsar verktyget att aktiveras när magasinet är nästan tomt. När ungefär 7 till 9 spikar finns kvar i magasinet aktiveras spärren mot tomavfyrning. Se **Laddning av Verktyget** för att ladda om en remsa med samlade spikar.

NOTERA: Om kraft används på verktyget är det möjligt att åsidosätta låsningen. Detta skyddar verktyget från potentiella skador om det tappas.

Inställning av drivdjupet (bild 5)

Spikdrivdjupet kan ställas in med djupinställningshjulet.

1. För att driva spiken grundare vrid djupinställningshjulet (d) åt vänster mot den yttliga spikikonen.
2. För att driva spiken djupare vrid djupinställningshjulet (d) åt höger mot den djupare spikikonen.

Val av läge (bild 1)

DCN692

För att välja sekventiellt handlingsläge skjut lägesväljaren (i) för att visa ikonen enstaka spik (↗).

För att välja stöthandlingsläge skjut lägesväljaren (i) för att visa ikonen tre spikar (///).

NOTERA: Maximal effekt för att driva in långa spikar uppnås i sekventiellt läge, så begränsa användning av slagläge när långa spikar drivs in.

DCN695

För att välja standard sekventiellt läge, skjut lägesväljaren (i) för att visa ikonen enstaka pil (◀).

För att välja RapidCycle™ sekventiellt läge, skjut lägesväljaren (i) för att visa ikonen dubbelpil (◀◀).

NOTERA: Batterilivslängden i RapidCycle™ sekventiellt läge kommer att vara kortare än i standard sekventiellt läge. Om verktyget lämnas i standard sekventiellt läge fås maximal batterilivslängd.

Hastighetsinställning (fig. 1)

Denna spikpistol är utrustad med omkopplare för val av två hastigheter (n) placerad på foten.

- För kortare spikar välj hastighet 1 genom att ställa omkopplaren längst till vänster.
- För längre spikar välj hastighet 2 genom att ställa omkopplaren längst till höger.

I de fall där spikarna inte slås in tillräckligt djup vid hastighet 1 kan du byta till hastighet 2 för ytterligare effekt.

OBSERVERA: Avfyrning av spikar kortare än 71 mm med inställningen på hastighet 2 kommer att orsaka överdrivet slitage på verktyget och resultera i funktionsavbrott.

Inställning hastighet	Fördelar	Användning	Typisk spiklängd
2	Kraft för att slå in längre spikar	Bultarbeten	71 – 90 mm
		Kortling	
		Reglar	
		Virkesinramning	
1	Ökad verktygshållbarhet, ökad batterilivslängd, ökad hastighet för avfyrning, mindre rekyler	Golvläggning	50 – 70 mm
		Inklädning	
		Stängsling	
		Brädfodring	
		Ribbeslagning	

ANVÄNDNING

Bruksanvisning



VARNING: Laktta alltid säkerhetsinstruktionerna och tillämplbara bestämmelser. Det kan finnas lokala arbetsplatsbestämmelser som är tillämpliga, vilka förbjuder användning av slagläge inom vissa användningsområden.



VARNING: För att minska risken för allvarig personskada, stäng av verktyget och koppla bort batteripaketet innan du gör några justeringar eller tar bort/installerar tillsatser eller tillbehör. En oavsiktlig igångsättning kan orsaka personskada.

Korrekt Handplacering (bild 7)



VARNING: För att minska risken för allvarig personskada, använd ALLTID korrekt handställning, så som visas.



VARNING: För att minska risken för allvarig personskada, håll ALLTID verktyget säkert, för att förekomma en plötslig reaktion.

Korrekt handplacering kräver en hand på huvudhandtaget (r) såsom visas.

Preparering av Verktyget (bild 1)

1. Ta bort batteripaketet (l) från verktyget och se till att verktyget är låst.
2. Ta ut alla spikarna från magasinet (g).
4. Kontrollera om kontaktutlösarspärren (c) kan röra sig fritt.
6. Sätt tillbaka spikarna i magasinet.
7. Sätt i batteripaketet.



VARNING: Använd inte verktyget om kontaktutlösaren eller spikdrivaren inte kan röra sig fritt.

OBSERVERA: Du bör ALDRIG spraya eller på annat sätt tillföra smörjmedel eller rengöringsmedel in i verktyget. Det kan på ett betydande sätt påverka livslängden och funktionen hos verktyget.



Köra verktyget

Notera att verktyget kräver en inkörningsperiod innan den arbetar med full effekt på grund av att delar behöver kopplas ihop eller slitas in tillsammans. Det kan vara att verktyget inte driver långa spikar med konstant flöde under denna period.

Efter att drivit mellan 500 och 1000 spikar bör verktyget vara inkört och prestera med full kapacitet.

Driva verktyget (bild 1)

Verktyget kan arbeta med ett av två lägen: sekventiellt driftläge eller stötläge.

ENKELSKOTTSLÄGE

Enkelskottsläget används för spikning med avbrott emellan, då mycket noggrann och precis placering önskas. Det ger också maximal effekt vid drivning av de längre spikarna.

1. Använd lägesväljaren (i), välj sekventiella arbetsläget (/) eller (◀).
2. Lossa säkerhetslåset för avtryckaren (b).
3. Pressa kontaktutlösaren (c) mot arbetsytan.
4. Tryck på avtryckarknappen (a) för att aktivera verktyget.
5. Släpp avtryckare och lyft spikpistolen från arbetsytan.
6. Upprepa steg 3–5 för att aktivera nästa spik.

STÖTLÄGE (DCN692)

Slaglätet används för snabb spikning på plana, fasta ytor och är typiskt mest effektivt vid drivning av korta spikar.

1. Välj serieskottsläget (//) med lägesväljaren (i).
2. Lossa säkerhetslåset för avtryckaren (b).
3. Använd verktyget så som beskrivs för enkelskottsavfyrning, för att driva in en enstaka spik:
 - a. Pressa kontaktutlösaren (c) mot arbetsytan.
 - b. Tryck på avtryckarknappen (a) för att aktivera verktyget. Varje tryck på avtryckaren med kontaktutlösaren pressad mot arbetsytan kommer att driva in en spik.
4. För att slå i flera spikar, tryck in och håll kvar avtryckaren (a) och tryck sedan kontaktutlösaren (c) upprepade gånger mot arbetsytan.



WARNING: Håll inte avtryckaren intryckt när verktyget inte används. Håll säkerhetslåset för avtryckaren (b) i låst läge för att förhindra att verktyget går i gång oavsiktligt när det inte används.

5. Vid byte mellan sekventiellt och stötlägen kan det vara nödvändigt att ställa in drivdjupet. Se **Justera drivdjupet** för instruktioner.

SNABBLÄGE (DCN695)

Snabbläget är idealiskt när användaren avfyrar många spikar i en sekvens och behöver förflytta sig snabbare. Verktyget arbetar fortfarande i fullt sekventiellt läge men motorn gör sig redo för nästa spik omedelbart efter avfyringen för att minimera väntetiden för att motorn skall komma upp i varv.

1. Använd lägesväljaren (i) för att välja snabbläget (◀◀).
2. Lossa avtryckarens säkerhetslås (b).
3. För att driva en enda spik, använd verktyget såsom beskrivs i den sekventiella hanteringen:
 - a. Tryck kontaktutlösaren (c) mot arbetsstycket.
 - b. Tryck in avtryckaren (a) för att aktivera verktyget. (Du kommer att höra att motorn varvar upp efter att spiken drivits i).
4. För att driva flera spikar repetera bara anvisningarna i punkt 3 ovan. Om du inte avfyrar en spik inom 2 sekunder efter föregående kommer motorn att sakta ned för vila.

Använda avtryckarlåset (bild 3)

Varje DEWALT spikpistol är utrustad med ett avtryckarlås (b) som när det skjuts åt höger såsom visas i figur 3, förhindrar att verktyget avfyrar en spik genom att låsa avtryckaren och förbikopplar kraften till motorn.

När avtryckarlåset trycks åt vänster kommer verktyget att vara fullt operativt. Avtryckarlåset skall alltid vara låst närhelst några inställningar görs eller när verktyget inte omedelbart skall användas.











Repfri spets (bild 1)

När detta verktyg används på material som du inte vill ska få märken, såsom belagt trä, använd repfria plastspetsen (m) över kontakttungan (c).

NOTERA: För maximalt drivdjup, särskilt med långa spikar bör repfria täckningen tas bort.

LED-indikator (bild 1)

Spikpistolen är utrustad med två LED-indikatorlampor (e) placerade på baksidan av verktyget precis nedanför bakre locket. Se också **Felsökning** för ytterligare instruktioner.

		SVAGT BATTERI Byt batteriet mot ett laddat paket.
		HETT PAKET Låt batteriet svalna eller byt till ett paket som är svalt.
		FASTNA/STOPP FÖRHÅLLANDEN Vrid på stoppfrigöringsspaken för att lossa. Se Frigöring av stopp .
		HETT VERKTYG Låt verktyget svalna innan fortsatt användning.
 +/ELLER 	 eller någon annan kombination.	FEL Återställ verktyget genom att ta bort och sätta tillbaka batteripaketet eller slå av och slå på avtryckarlåset. Om felkoden kvarstår, lämna verktyget hos ett auktoriserat DEWALT servicecenter.

Stoppfrigöring (bild 1, 3)

Om spikpistolen används under hårda förhållanden där all tillgänglig energi i motorn används för att driva ett fästelement kan motorn stoppa. Drivarbladet fullföljde inte drivarcykeln och fastna/stoppindikatorn (e) blinkar. Vrid på stoppfrigöringsspaken (f) på verktyget och mekanismen kommer att lossna. Om drivarbladet inte automatiskt återgår till startpositionen fortsätt till **Ta bort en spik som fastnat**. Om enheten fortsätter att stoppa granska materialet och fästelementets längd för att vara säker på att användningen inte är för hård. I om enheten fortsätter att stoppa granska lägesvalet, materialet och fästelementets längd för att vara säker på att användningen inte är för hård.

Om det fortsätter att fastna, se över hastighetsvalet. Beroende på användningsområde kan en annan hastighetsinställning vara nödvändig.

Att ta bort spik som fastnat (bild 1, 3)

Om en spik fastnar i nosdelen kommer fastna/stoppindikatorlampan (e) att blinka.

NOTERA: Att det fastnar kan bero på att skräp byggs upp i noskanalen. Kontrollera och ta bort eventuellt skräp såsom anges nedan om du märker en förändring i prestandan hos verktyget.

1. Ta bort batteripaketet från verktyget och aktivera säkerhetslåset för avtryckaren (b).
2. Skjut den fjäderbelastade spärren (h) mot magasinets bas för att låsa den på plats och lossa spikbandet.
3. Använd insexnyckeln (k) som medföljer och lossa den två insexskruvarna (q) överst på magasinet.
4. Vrid magasinet (g) framåt.
5. Ta bort fastnad/böjd spik, använd en tång om så behövs. Ta bort eventuellt skräp från spikkanalen om så behövs.
6. Om drivarbladet är i nedre positionen vrid på frigöringsspaken (f) ovanpå spikpistolen.
OBSERVERA: Om drivarbladet inte återgår efter rotationen av stoppfrigöringsspaken kan det vara nödvändigt att återställa bladet manuellt med en lång skruvmejsel.
7. Roter magasinets tillbaka i position under verktygets nos och dra åt insexskruvarna (q).
8. Sätt tillbaka batteripaketet.
OBSERVERA: Verktyget kommer att avaktivera sig självt och inte återställas innan batteripaketet tagits bort och satts tillbaka.
9. Sätt tillbaka spikarna i magasinet (se **Ladda verktyget**).
10. Lossa spärren (h).
11. Avaktivera avtryckarens säkerhetslås (b) när du är redo att fortsätta spikningen.

Om spikar ofta fastnar i nosdelen, lämna verktyget för service hos ett auktoriserat DEWALT servicecenter.

UNDERHÅLL

Ditt elverktyg från DEWALT har konstruerats för att arbeta över en lång tidsperiod med minimalt underhåll. Kontinuerlig tillfredsställande drift beror på ordentlig verktygsvård och regelbunden rengöring.



VARNING: För att minska risken för allvarlig personskada, stäng av verktyget och koppla bort

batteripaketet innan du gör några justeringar eller tar bort/installerar tillsatser eller tillbehör. En oavsiktlig igångsättning kan orsaka personskada.

Laddaren och batteripaketet är inte servicebara. Det finns inga servicebara delar på insidan.



Smörjning

Ditt elverktyg behöver ingen ytterligare smörjning.

OBSERVERA: Du bör **ALDRIG** spraya eller på annat sätt tillföra smörjmedel eller rengöringsmedel in i verktyget. Det kan på ett betydande sätt påverka livslängden och funktionen hos verktyget.



Rengöring

! VARNING: Blås bort smuts och damm från huvudkåpan med torr luft varje gång du ser smuts samlas i och runt lufthålen. Bär godkända ögonskydd och godkänt dammfilterskydd när du utför denna procedur.

! VARNING: Använd aldrig lösningsmedel eller andra skarpa kemikalier för att rengöra de icke-metalliska delarna på verktyget. Dessa kemikalier kan försvaga de material som används i dessa delar. Använd en trasa som bara är fuktad med vatten och mild tvål. Låt aldrig någon vätska komma in i verktyget; sänk aldrig ner någon del av verktyget i en vätska.

RENGÖRINGSINSTRUKTIONER FÖR LADDARE

! VARNING: Fara för stöt. Koppla bort laddaren från växelströmsuttaget före rengöring. Smuts och fett kan avlägsnas från laddarens exteriör genom att använda en trasa eller en mjuk icke-metallisk borste. Använd inte vatten eller några rengöringslösningar.

Valfria tillbehör

! VARNING: Eftersom andra tillbehör än de som erbjuds av DEWALT inte har testats med denna produkt, kan användningen av sådana tillbehör

med detta verktyg vara riskabelt. För att minska risken för personskada bör endast tillbehör som rekommenderas av DEWALT användas med denna produkt.

Rådfråga din återförsäljare för vidare information angående lämpliga tillbehör.

DCN6901 RETURFJÄDER UTBYTSSATS (FIG. 8A-8E)

Med tiden kommer drivbladets retur fjäder att slitas och eventuellt behöva bytas. Det blir tydligt att fjädern behöver bytas när drivbladet inte returneras efter varje skott. För att verifiera - öppna magasinet såsom i sektionen **Rensa fastnade spikar** och om fjädern är sliten kan du flytta drivaren bakåt och framåt i spikkanalen med mycket lite motstånd.

Verktyget har designats på så sätt att det är enkelt att byta retur fjädern på mindre än 5 minuter på plats med tillbehöret DCN6901-XJ.



VARNING: För din egen säkerhet, läs igenom bruksanvisningen innan tillbehör används. Om inte dessa varningar följs kan det leda till personskador och allvarliga skador på arbetsställningen och tillbehören. Vid service på detta verktyg använd identiska reservdelar.

OBSERVERA: Alla mekaniska delar i fjäderutbytessatsen visas för bekvämlighet och verifikation av innehållet. Satsen innehåller också ett paket med Loctite fästmedel för användning i steg 9. Se figur 8e.

FÖR BYTE AV TRASIG RETURFJÄDER:

NOTERA: Fjädrar skall bytas parvis och endast korrekt DEWALT tillbehörssats med utbytesfjäder.

1. Använd medföljande nyckel (k), lossa de två skruvarna (aa) på bågge sidorna av enheten. Se figur 8a.
2. Ta bort retursystemet (bb) från enheten. Se figur 8b.
3. Skjut av fjäderspårklämman (cc) från fjäderstången (dd). Se figur 8c.
4. Vrid och ta bort fjäderstöt fångaren (ee) och ta bort brickan (ff) och retur fjädern (gg). Se figur 8c.
5. Montera den nya retur fjädern och brickan på fjäderstången (dd). Medan fjädern med brickan trycks ned nära motsatta sidan av stången, vrid på den nya fjäderstöt fångaren tills den passerar skårorna (hh) för fjäderspårklämman.
6. Fäst den nya fjäderspårklämman och placera stötdämparen mot klämman.
7. Upprepa 3-6 för den andra fjädern.

NOTERA: Kontrollera returen av profilen genom att skjuta profilen upp längs fjäderspåret och släppa den. Den bör återgå tack vare kraften från fjädrarna.

8. Skjut retursystemet (bb) tillbaka på enheten. Se figur 8b. Det är viktigt att testa inriktningen av profilen och balanshjulet innan retursystemet skruvas tillbaka på enheten. Detta kan göras genom att ansluta ett batteri skjuta och sedan släppa munstycket på enheten mot en bänk eller en hård yta. Detta gör att motorn börjar spinna.

NOTERA: När profilen och balanshjulet är korrekt inriktade kommer du höra motorn återgå från full hastighet. Om profilen och balanshjulet inte är korrekt inriktade kanske inte motorn startar, den kan sakta ned mycket snabbare än normalt samtidigt som ett högljutt malande ljud kommer från enheten. Om detta sker, ta bort och sätt tillbaka retursystemet.

9. När retursystemet är korrekt placerat, öppna den medföljande påsen till Loctite®* och påför en liten mängd på gängan på de två skruvarna (aa) och montera sedan tillbaka de två skruvarna med nyckeln och dra åt. Se figur 8e.



VARNING: Testa alltid enheten genom att avfyra korta spikar i ett mjukt trä för att garantera att verktyget fungerar korrekt. Om verktyget inte fungerar korrekt, kontakta ett erkänt DEWALT servicecenter omedelbart.



VAROITUS: LOCTITE®-PUSSIN SISÄLTÖ VOI ÄRSYTTÄÄ SILMIÄ, IHOA JA HENGITYSTEITÄ. KÄYTÄ KOKO PAKKAUKSEN SISÄLTÖ AVAAMISEN JÄLKEEN. Älä hengitä höyryjä. Älä päästä silmiin tai iholle tai vaatteisiin. Käytä ainoastaan hyvin tuuletetulla alueella. Pidä lasten ulottumattomissa.

ENSIAPUTOIMET: Sisältää polyglykolidimetakrylaattia, polyglykoliolaattipropyleeniglykolia, titaanidioksidia ja kumeenihydroperoksidia. Jos tuotetta niellään, ota välittömästi yhteyttä myrkytyskeskukseen tai lääkäriin. Ei saa oksennuttaa. Jos ainetta hengitetään sisään, siirrä henkilö raikkaaseen ilmaan. Jos tuotetta pääsee silmiin, huuhtelee vedellä 15 minuutin ajan. Käännä lääkäriin puoleen. Jos tuotetta pääsee iholle, huuhtelee hyvin vedellä. Jos tuotetta pääsee vaatteille, poista vaatteet.

*Loctite® är ett registrerat varumärke tillhörande Henkel Corp.

Att skydda miljön



Separat insamling. Denna produkt får inte kasseras tillsammans med vanligt hushållsavfall.



Skulle du en dag upptäcka att din produkt från DEWALT behöver ersättas eller att du inte längre har någon användning för den, kassera den inte tillsammans med hushållsavfallet. Gör denna produkt tillgänglig för separat insamling.



Separat insamling av använda produkter och förpackningar möjliggör att ämnena kan återvinnas och användas igen. Återanvändning av återvunna ämnen bidrar till att förhindra miljöföroreningar och minskar behovet av råmaterial.

Lokala bestämmelser kan ge anvisningar för separat insamling av elektriska produkter från hushållen, på kommunala avfallsanläggningar eller via återförsäljaren när du köper en ny vara.

DEWALT tillhandahåller en inrättning för insamling och återvinning av DEWALTs produkter när dessa har nått slutet på sin livslängd. För att utnyttja denna tjänst, återsänd din vara till något behörigt reparationsombud, som kommer att tillvarata den å dina vägnar.

Du kan kontrollera var ditt närmaste behöriga reparationsombud finns, genom att kontakta det lokala kontoret för DEWALT på den adress som anges i denna handbok. Alternativt finns en förteckning över behöriga reparationsombud för DEWALT och komplett information om vår service efter försäljning, med kontaktadresser, på Internet på: www.2helpU.com.



Laddningsbart Batteripaket

Det här långlivade batteripaketet måste laddas när det inte längre producerar tillräcklig energi för arbeten som tidigare lätt utförts. Det bör omhändertas med lämpliga miljöhänsyn vid slutet av dess fungerande livslängd:

- Ladda ur batteripaketet fullständigt och ta sedan ut det ur produkten.
- Li-jon celler är återvinningsbara. Lämna dem hos din återförsäljare eller på en återvinningsstation. De insamlade batteripaketerna kommer att återvinnas eller avyttras korrekt.

GARANTI

DEWALT har förtroende för kvaliteten på sina produkter, och erbjuder en enastående garanti för professionella användare av produkten. Denna garanti-deklaration kommer som tillägg till och inskränker inte dina kontraktsmässiga rättigheter i egenskap av professionell användare, eller dina lagstadgade rättigheter i egenskap av enskild icke-professionell användare. Garantin är giltig i de territorier som tillhör medlemsstaterna i Europeiska unionen och det europeiska frihandelsområdet.

• 30 DAGARS RISKFRI TILLFREDSSTÄLLESE-GARANTI •

Om du inte är helt nöjd med funktionaliteten hos ditt verktyg från DEWALT kan du helt enkelt återlämna det inom 30 dagar, i komplett skick, med alla ursprungliga delar så som det köpts, till inköpsstället, för full återbetalning eller byte. Produkten måste ha blivit utsatt för rimligt slitage och nötning, och bevis på inköpet måste visas upp.

• ETT ÅRS FULLSTÄNDIG GARANTI •

Om din produkt från DEWALT produkt fallerar på grund av bristfälligt material eller tillverkning inom 12 månader efter inköpsdatum, garanterar DEWALT att vi kostnadsfritt byter ut alla felaktiga delar eller – efter vårt gottfinnande – kostnadsfritt byter ut enheten, förutsatt att:

- Produkten inte har använts felaktigt;
- Reparationer inte har försökt göras av obehöriga personer;
- Bevis på köpet visas upp;
- Produkten återlämnas i fullständigt skick, med alla sina ursprungliga beståndsdelar.

Slitagedelar täcks inte av garantin. Dessa delar är: drivhjul, drivhjul retur fjäder och gummistötdämpare.

Om du vill göra ett yrkande, kontakta din återförsäljare eller leta efter din närmaste auktoriserade DEWALT reparationsombud i DEWALT katalogen eller kontakta ditt DEWALT kontor på den adress som anges i denna manual. En förteckning över behöriga reparationsombud för DEWALT och komplett information om vår service efter försäljning finns tillgängligt på Internet på:
www.2helpU.com.

FELSÖKNINGSGUIDE

MÅNGA VANLIGA PROBLEM KAN ENKELT LÖSAS GENOM ATT ANVÄNDA TABELLEN NEDAN.

För mer allvarliga problem, kontakta din närmaste auktoriserade DEWALT reparatörsombud, eller kontakta ditt DEWALT kontor på adressen som anges i denna manual.



WARNING: För att minska risken för allvarliga personskador, koppla ALLTID ifrån batteriet från verktyget innan reparationer utförs

SYMPTOM	ORSAK	LÖSNING
Motorn körs inte när avtryckaren trycks in	Avtryckarlåset är i låst position	Lås upp avtryckarlåset.
	Verktyget är stoppat, låser motor så den inte roterar	Vrid på stoppfrigöringsspaken på verktyget och mekanismen kommer att lossna. Om drivarbladet inte återgår, ta bort batteriet och skjut manuellt drivarbladet tillbaka till startpositionen.
	Verktyget är i sekventiellt handlingsläge	Tryck först ned kontakttungan innan avfyrning eller växla till stötläge (Endast DCN692).
	Verktygets interna elektronik behöver återställas	Ta bort batteriet, vänta 3 sekunder och sätt tillbaka det.
	Motorn slutar att köras efter 5 sekunder	Normal drift, släpp avtryckaren och tryck in igen.
	Terminalerna är smutsiga eller skadade	Se auktoriserad DEWALT reparatör.
	Skadad intern elektronik	Se auktoriserad DEWALT reparatör.
	Skadad avtryckare	Se auktoriserad DEWALT reparatör.
	Batteriet är hett	Låt batteriet svalna eller byt till ett paket som är svalt.
	Verktyget är hett	Låt verktyget svalna innan fortsatt användning.
Motorn körs inte med kontakttungan intryckt	Avtryckarlåset är i låst position	Lås upp avtryckarlåset.
	Tomavfyringslåset är aktiverat, blockerar kontakttungan från att helt tryckas in	Ladda fler spikar i magasinet.
	Verktyget är stoppat, låser motor så den inte roterar	Vrid på stoppfrigöringsspaken på verktyget och mekanismen kommer att lossna. Om drivarbladet inte återgår, ta bort batteriet och skjut manuellt drivarbladet tillbaka till startpositionen.
	Böjd kontakttunga	Se auktoriserad DEWALT reparatör.
	Motorn slutar att köras efter 5 sekunder	Normal drift, lossa kontakttungan och tryck in igen.
	Terminalerna är smutsiga eller skadade	Se auktoriserad DEWALT reparatör.
	Skadad intern elektronik	Se auktoriserad DEWALT reparatör.
	Skadad avtryckare	Se auktoriserad DEWALT reparatör.
	Batteriet är hett	Låt batteriet svalna eller byt till ett paket som är svalt.
	Verktyget är hett	Låt verktyget svalna innan fortsatt användning.

FELSÖKNINGSGUIDE (fortsättning)

SYMPTOM	ORSAK	LÖSNING
Verktøget aktiveras inte (motorn körs med avfyrar inte)	Tomavfyrningslåset är aktiverat, blockerar kontakttungan från att helt tryckas in	Ladda spikar i magasinet.
	Låg batteriladdning eller skadat batteri	Kontrollera laddningsnivån om paketet visar laddningsstatus. Ladda eller byt batteripaket om så behövs.
	Spik som fastnat/drivarblad som inte återgår till startposition	Ta bort batteriet, ta bort spik som fastnat, vrid på stoppfrigöringsspaken, (skjut drivarbladet upp manuellt om så behövs) sätt tillbaka batteripaketet.
	Skadad drivare/returmontage	Byt drivare/returmontage. Se auktoriserad DEWALT reparatör.
	Intern mekanism har fastnat	Se auktoriserad DEWALT reparatör.
	Skadad intern elektronik	Se auktoriserad DEWALT reparatör.
Motorn startar med avger mycket o ljud	Spik som fastnat och drivarbladet har fastnat i nedre position	Använd stoppfrigöringsspaken, ta bort spik som fastnat och återför drivarbladet manuellt om så behövs.
	Skadad drivare/returmontage	Byt drivare/returmontage. Se auktoriserad DEWALT reparatör.
Drivarbladet fortsätter att fastna i nedre positionen	Spik som fastnat och drivarbladet har fastnat i nedre position	Använd stoppfrigöringsspaken, ta bort spik som fastnat och återför drivarbladet manuellt om så behövs.
	Skadad drivare/returmontage	Byt drivare/returmontage. Se auktoriserad DEWALT reparatör.
	Material och fästelements längd	Om enheten fortsätter att stoppa (fortsatt behov att vrida på stoppfrigöringsspaken) välj lämpligt material och fästelements längd som inte är för hård för att använda.
	Skräp i nosdelen	Rensa nosdelen och leta noga efter små delar av trasiga spikar som fastnat i spåret.
	Verktøget är ännu inte inkört	Nya verktyg kan behöva 500–1000 spikar för att kopplas ihop eller slitas in tillsammans. Använd korta spikar under denna period om det är svårt med drivningsflödet av spikar.
	Användning av felaktig hastighet	Om du försöker att driva i längre ringskaftade spikar i mjukt trä eller driver in ringskaftade spikar i hårdare material med hastighet 1 - ändra hastighetsinställningen till position 2.
Verktøget arbetar men driver inte in fästelementen helt	Djupinställningen är för grund	Vrid djupinställningen till en djupare inställning
	Verktøget ligger inte fast an mot arbetsstycket	Använd lämplig kraft så att verktøget ligger tätt an mot arbetsstycket. Se instruktionsboken.
	Slaglåde valt med långa spikar (endast DCN692)	Välj sekventiellt läge.
	Material och fästelements längd	Om enheten fortsätter att stoppa (fortsatt behov att vrida på stoppfrigöringsspaken) välj lämpligt material och fästelements längd som inte är för hård för att använda.
	Skadad eller sliten drivarbladspets	Byt drivare/returmontage. Se auktoriserad DEWALT reparatör
	Verktøget använt med icke-repande spets	Ta bort den icke-repande spetsen.
	Skada aktiveringsmekanism	Se auktoriserad DEWALT reparatör.
	Verktøget är ännu inte inkört	Nya verktyg kan behöva 500–1000 spikar för att kopplas ihop eller slitas in tillsammans. Använd korta spikar under denna period om det är svårt med drivningsflödet av spikar.
	Användning av felaktig hastighet	Om du försöker att driva i längre ringskaftade spikar i mjukt trä eller driver in ringskaftade spikar i hårdare material med hastighet 1 - ändra hastighetsinställningen till position 2.

FELSÖKNINGSGUIDE (fortsättning)

SYMPTOM	ORSAK	LÖSNING
Verktyget arbetar men inga fästelement sätts i rörelse	Inga spikar i magasinet	Ladda spikar i magasinet
	Fel storlek eller sneda spikar	Använd endast rekommenderade spikar. Se Tekniska data .
	Skräp i nosdelen	Rensa nosdelen och leta noga efter små delar av trasiga spikar som fastnat i spåret
	Skräp i magasinet	Rengör magasinet.
	Slitet magasin	Byt magasin. Se auktoriserad DEWALT reparatör.
	Skadat eller slitit drivarblad	Byt drivarblad. Se auktoriserad DEWALT reparatör.
	Skadad skjutfjäder	Byt fjäder, se auktoriserad DEWALT reparatör.
Spik fastnat	Fel storlek eller sneda spikar	Använd endast rekommenderade spikar. Se Tekniska data .
	Magasinskruvar inte fastsatta efter tidigare rensning efter stopp/inspektion	Se till att dra åt magasinets insexskruvar med nyckeln som medföljer.
	Skadat eller slitit drivarblad	Byt drivarblad. Se auktoriserad DEWALT reparatör.
	Material och fästelements längd	Om enheten fortsätter att stoppa (fortsatt behov att vrida på stoppfrigöringsspaken) välj lämpligt material och fästelements längd som inte är för hård för att använda.
	Skräp i nosdelen	Rensa nosdelen och leta noga efter små delar av trasiga spikar som fastnat i spåret.
	Slitet magasin	Byt magasin. Se auktoriserad DEWALT reparatör.
	Skadad skjutfjäder	Byt fjäder. Se auktoriserad DEWALT reparatör.
	Tomavfyrningslåset är aktiverat med endast 7-9 spikar kvar i magasinet och användaren använder överdriven kraft på kontaktpetsen och åsidosätter låsningen	Ladda fler spikar för att fråkoppla tomavfyrningslåset.
	Verktyget är ännu inte inkört	Nya verktyg kan behöva 500–1000 spikar för att kopplas ihop eller slitas in tillsammans. Använd korta spikar under denna period om det är svårt med drivningsflödet av spikar.
	Användning av felaktig hastighet	Om du försöker att driva i längre ringskaftade spikar i mjukt trä eller driver in ringskaftade spikar i hårdare material med hastighet 1 - ändra hastighetsinställningen till position 2.

TÜRKÇE

18V XR LITYUM-İYON KABLOSUZ AHŞAP ÇIVI TABANCASI DCN692, DCN695

Tebrikler!

Bir DEWALT aleti seçtiniz. Uzun süreli deneyim, sürekli ürün geliştirme ve yenilik DEWALT markasının profesyonel elektrikli alet kullanıcıları için en güvenilir ortaklardan birisi haline gelmesini sağlamaktadır.

Teknik Veriler

		DCN692	DCN695
Voltaj	V_{DC}	18	18
Tip		1	1
Çalıştırma modu		Sıralı/Vuruş	RapidCycle™ Sıralı /Sıralı
Şarjör açısı		33°	33°
Bağlayıcılar			
uzunluk	mm	50–90	50–90
gövde çapı	mm	2.8–3.3	2.8–3.3
Şarjör açısı		30–34°	30–34°
kafa geometrisi		kırpık veya ofset dizit round	kırpık veya ofset dizit round
tasnif tipi		kağıt veya tel kaynak	kağıt veya tel kaynak
Ağırlık (pil takımı olmadan)	kg	3.53	3.53
Sürüş Enerjisi	J	105	105
EN60745 uyarınca gürültü değerleri ve titreşim değerleri (triaks vektör toplamı)			
L_{PA} (ses basıncı)	dB(A)	84	85
L_{WA} (ses gücü)	dB(A)	95	96
K_{WA} (verilen ses seviyesi için belirsizlik)	dB(A)	3	3
Titreşim emisyon değeri a_h			
$a_h =$	m/s ²	3.8	2.5/3.3
Belirsizlik değeri K =	m/s ²	1.5	1.5

Bu bilgi sayfasında verilen titreşim emisyon düzeyi, EN 60745'te sağlanan standart teste uygun olarak ölçülmüştür ve aletleri birbiriyle karşılaştırmak için kullanılabilir. Ön maruziyet değerlendirmesi için kullanılabilir.



UYARI: Beyan edilen titreşim emisyon düzeyi, aletin ana uygulamalarını yansıtır. Ancak alet farklı aksesuarlarla farklı uygulamalar için kullanılırsa veya bakımı kötü yapılırsa, titreşim emisyonu değişebilir. Bu, toplam çalışma süresindeki maruziyet düzeyini önemli ölçüde artırabilir.

Tahmini titreşim maruziyeti, aletin kapalı kaldığı veya çalışmasına karşın iş görmediği zamanları da dikkate almalıdır. Bu, toplam çalışma süresindeki maruziyet düzeyini önemli ölçüde azaltabilir.

Kullanıcıyı titreşim etkilerinden korumak için belirtilen ek güvenlik önlemlerini alın: Aletin ve aksesuarların bakımını yapın, elleri sıcak tutun, çalışma modellerini düzenleyin.

Akü	DCB180	DCB181	DCB182
Akü tipi	Li-Ion	Li-Ion	Li-Ion
Voltaj	V_{DC}	18	18
Kapasite	A_h	3,0	1,5
Ağırlık	kg	0,64	0,35
		0,61	
Akü	DCB183	DCB184	DCB185
Akü tipi	Li-Ion	Li-Ion	Li-Ion
Voltaj	V_{DC}	18	18
Kapasite	A_h	2,0	5,0
Ağırlık	kg	0,40	0,62
		0,35	
Şarj Cihazı	DCB105		
Ana şebeke voltajı	V_{AC}	230	
Akü tipi	10,8 / 14,4 / 18 Li-Ion		
Bataryaların yaklaşık şarj olma süreleri	min	25 (1,3 Ah)	30 (1,5 Ah)
		40 (2,0 Ah)	
		55 (3,0 Ah)	70 (4,0 Ah)
		90 (5,0 Ah)	
Ağırlık	kg	0,49	
Sigortalar			
Avrupa	230 V aletler	10 Amper, ana şebeke	

Tanımlar: Güvenlik Talimatları

Aşağıdaki tanımlar her işaret sözcüğü ciddiyet derecesini gösterir. Lütfen kılavuzu okuyunuz ve bu simgelere dikkat ediniz.



TEHLİKE: Engellenmemesi halinde **ölüm veya ciddi yaralanma** ile sonuçlanabilecek çok yakın bir tehlikeli durumu gösterir.



UYARI: Engellenmemesi halinde **ölüm veya ciddi yaralanma** ile sonuçlanabilecek potansiyel bir tehlikeli durumu gösterir.



DİKKAT: Engellenmemesi halinde **önemsiz veya orta dereceli yaralanma** ile sonuçlanabilecek potansiyel bir tehlikeli durumu gösterir.

İKAZ: Engellenmemesi halinde **maddi hasara neden olabilecek, yaralanma ile ilişkisi olmayan** durumları gösterir.



Elektrik çarpması riskini belirtir.



Yangın riskini belirtir.

AT Uygunluk Beyanlatı

MAKİNE DİREKTİFİ



**KABLOSUZ ÇERÇEVE ÇIVI TABANCASI
DCN692, DCN695**

DEWALT, **Teknik veriler** bölümünde açıklanan bu ürünlerin 2006/42/EC, EN 60745-1 ve EN 60745-2-16 normlarına uygun olarak tasarlandığını beyan eder.

Bu ürünler ayrıca 2004/108/EC ve 2011/65/EU Direktifi ile uyumludur. Daha fazla bilgi için, lütfen aşağıdaki adresten DEWALT ile irtibata geçin veya kılavuzun arkasına bakın.

Bu belge altında imzası bulunan yetkili, teknik dosyanın derlenmesinden sorumludur ve bu beyanı DEWALT adına vermiştir.

H. Grossmann

Horst Grossmann
Başkan Yardımcısı, Mühendislik
DEWALT, Richard-Klinger-Straße 11,
D-65510, Idstein, Almanya
02.02.2015



UYARI: Yaralanma riskini azaltmak için, kullanım kılavuzunu okuyun.

Elektrikli El Aletleri İçin Genel Güvenlik Talimatları



UYARI! Bütün güvenlik uyarılarını ve talimatlarını mutlaka okuyun.
Bu talimatların herhangi birisine uyulmaması elektrik çarpması, yangın ve/veya ciddi yaralanma riskine neden olabilir.

BÜTÜN UYARI VE GÜVENLİK TALİMATLARINI İLERİDE BAKMAK ÜZERE MUHAFAZA EDİN

Aşağıda yer alan uyarılardaki "elektrikli alet" terimi şebeke elektriğiyle (kablolu) veya akü/pille (şarjlı) çalışan elektrikli aletinizi ifade etmektedir.

TÜRKÇE

1) ÇALIŞMA ALANININ GÜVENLİĞİ

- Çalışma alanını temiz ve aydınlık tutun.** Karışık ve karanlık alanlar kazaya davetiye çıkartır.
- Elektrikli aletleri, yanıcı sıvılar, gazlar ve tozların bulunduğu yerler gibi yanıcı ortamlarda çalıştırmanın.** Elektrikli aletler, toz veya dumanları ateşleyebilecek kıvılcımlar çıkartır.
- Bir elektrikli aleti çalıştırırken çocuklardan ve etraftaki kişilerden uzak tutun.** Dikkatinizi dağıtıcı şeyler kontrolü kaybetmenize neden olabilir.

2) ELEKTRİK GÜVENLİĞİ

- Elektrikli aletlerin fişleri prizlere uygun olmalıdır. Fiş üzerinde kesinlikle hiçbir değişiklik yapmayın. Topraklı elektrikli aletlerde hiçbir adaptör fişi kullanmayın.** Değiştirilmemiş fişler ve uygun prizler elektrik çarpması riskini azaltacaktır.
- Borular, radyatörler, ocaklar ve buzdolapları gibi topraklanmamış yüzeylerle vücut temasından kaçının.** Vücudunuzun topraklanması halinde yüksek bir elektrik çarpması riski vardır.
- Elektrikli aletleri yağmura maruz bırakmayın veya ıslatmayın.** Elektrikli alete su girmesi elektrik çarpması riskini arttıracaktır.
- Elektrik kablosunu uygun olmayan amaçlarla kullanmayın. Elektrikli aleti kesinlikle kablodan tutarak taşımayın, çekmeyin veya prizden çıkartmayın.** Kabloyu sıcaktan, yağdan, keskin kenarlardan veya hareketli parçalardan uzak tutun. Hasarlı veya dolaşmış kablolar elektrik çarpması riskini artırır.
- Elektrikli bir aleti açık havada çalıştırıyorsanız, açık havada kullanıma uygun bir uzatma kablosu kullanın.** Açık havada kullanıma uygun bir kablunun kullanılması elektrik çarpması riskini azaltır.
- Eğer bir elektrikli aletin nemli bir bölgede çalıştırılması zorunluysa, bir artık akım aygıtı (RCD) korumalı bir kaynak kullanın.** Bir RCD kullanılması elektrik şoku riskini azaltır.

3) KİŞİSEL GÜVENLİK

- Elektrikli bir aleti kullanırken her zaman dikkatli olun, yaptığınız işe yoğunlaşın ve sağduyulu davranın.** Elektrikli bir aleti yorgunken veya ilaç ya da alkolün etkisi

altındayken kullanmayın. Elektrikli aletleri kullanırken bir anlık dikkatsizlik ciddi kişisel yaralanmayla sonuçlanabilir.

- Kişisel koruyucu ekipmanları mutlaka kullanın. Daima koruyucu gözlük takın.** Koşullara uygun toz maskesi, kaymayan güvenlik ayakkabıları, baret veya kulaklık gibi koruyucu donanımların kullanılması kişisel yaralanmaları azaltacaktır.
- İstem dışı çalıştırılmasını önleyin. Cihazı güç kaynağına ve/veya aküye bağlamadan, yerden kaldırmadan veya taşımadan önce düğmenin kapalı konumda olduğundan emin olun.** Aleti, parmağınız düğme üzerinde bulunacak şekilde taşımak veya açık konumdaki elektrikli aletleri elektrik şebekesine bağlamak kazaya davetiye çıkartır.
- Elektrikli aleti açmadan önce tüm ayarlama anahtarlarını çıkartın.** Elektrikli aletin hareketli bir parçasına takılı kalmış bir anahtar kişisel yaralanmaya neden olabilir.
- Ulaşmakta zorlandığınız yerlerde kullanmayın. Daima sağlam ve dengeli basın.** Bu, beklenmedik durumlarda elektrikli aletin daha iyi kontrol edilmesine olanak tanır.
- Uygun şekilde giyinin. Bol elbiseler giymeyin ve takı takmayın. Saçınızı, elbiselerinizi ve eldivenlerinizi hareketli parçalardan uzak tutun.** Bol elbiseler ve takılar veya uzun saç hareketli parçalara takılabilir.
- Eğer kullandığınız üründe toz emme ve toplama özellikleri olan ataşmanlar varsa bunların bağlı olduğundan ve doğru şekilde kullanıldığından emin olun.** Bu ataşmanların kullanılması tozla ilgili tehlikeleri azaltabilir.

4) ELEKTRİKLİ ALETLERİN KULLANIMI VE BAKIMI

- Elektrikli aleti zorlamayın. Uygulamanız için doğru elektrikli aleti kullanın.** Doğru elektrikli alet, belirlendiği kapasite ayarında kullanıldığında daha iyi ve güvenli çalışacaktır.
- Düğme açmıyor ve kapatmıyorsa elektrikli aleti kullanmayın.** Düğmeyle kontrol edilemeyen tüm elektrikli aletler tehlikelidir ve tamir edilmesi gerekmektedir.
- Herhangi bir ayarlama, aksesuar değişimi veya elektrikli aletlerin saklanması öncesinde fişi güç**

kaynağından çekin ve/veya aküyü aletten ayırın. Bu tür önleyici güvenlik tedbirleri elektrikli aletin istem dışı olarak çalıştırılması riskini azaltacaktır.

- d) **Elektrikli aleti, çocukların ulaşamayacağı yerlerde saklayın ve elektrikli aleti tanımayan veya bu talimatları bilmeyen kişilerin elektrikli aleti kullanmasına izin vermeyin.** Elektrikli aletler, eğitimsiz kullanıcıların elinde tehlikelidir.
- e) **Elektrikli aletleri iyi durumda muhafaza edin. Hareketli parçalardaki hizalama hatalarını ve tutuklukları, parçalardaki kırılmalar ve elektrikli aletin çalışmasını etkileyebilecek tüm diğer koşulları kontrol edin. Hasarlı ise, elektrikli aleti kullanmadan önce tamir ettirin.** Kazaların çoğu, elektrikli aletlerin bakımının yeterli şekilde yapılmamasından kaynaklanır.
- f) **Kesim aletlerini keskin ve temiz tutun.** Bakımı uygun şekilde yapılmış keskin kesim uçlu kesim aletlerinin sıkışma ihtimali daha düşüktür ve kontrol edilmesi daha kolaydır.
- g) **Elektrikli aleti, aksesuarlarını ve aletin diğer parçalarını kullanırken bu talimatlara mutlaka uyun ve çalışma ortamının koşullarını ve yapılacak işin ne olduğunu göz önünde bulundurun.** Elektrikli aletin öngörülen işlemler dışındaki işlemler için kullanılması tehlikeli durumlara neden olabilir.

5) ŞARJLI ALETLERİN KULLANIMI VE BAKIMI

- a) **Sadece üretici tarafından belirtilen şarj cihazı ile şarj edin.** Bir akü tipine uygun bir şarj cihazı başka tipte bir aküyü şarj etmek için kullanıldığında yangın riski yaratabilir.
- b) **Elektrikli aletleri yalnızca özel olarak tanımlanmış akülerle kullanın.** Başka akülerin kullanılması yaralanma ve yangın riskine yol açabilir.
- c) **Akü kullanımda değilken, ataç, bozuk para, anahtar, çivi, vida veya terminaller arasında kontağa neden olabilecek diğer küçük metal nesnelere uzak tutulmalıdır.** Akü terminallerinin birbirine kısa devre yapılması yanıklara veya yangına neden olabilir.
- d) **Uygun olmayan koşullarda, akü sıvı sızıntısı yapabilir; sıvıya temas etmekten kaçının. Kazara temas etmeniz halinde suyla yıkayın. Sıvı, gözlerinize temas ederse, ayrıca bir doktora başvurun.** Aküden sıvı sızması tahriş veya yanıklara neden olabilir.

6) SERVİS

- a) **Elektrikli aletinizi, sadece orijinal yedek parçaların kullanıldığı yetkili DEWALT servisine tamir ettirin.** Bu, elektrikli aletin güvenliğinin muhafaza edilmesini sağlayacaktır.

Kablosuz Çivi Tabancaları için Güvenlik Talimatları

- **Her zaman aletin içinde çivi olduğunu varsayın.** Tabancanın dikkatsiz kullanımı çivilerin beklenmedik şekilde fırlamasına ve kişisel yaralanmalara sebep olabilir.
- **Aleti kendinize veya yakınınızdaki insanlara doğru tutmayın.** Beklenmeyen bir ateşleme çivinin fırlamasına ve yaralanmaya sebep olacaktır.
- **Alet çalışılacak yüzey üzerine sıkıca yerleştirilmeden çalıştırmayın.** Alet çalışılacak yüzey ile temas halinde değilse, tabanca hedefinizden geriye sekebilir.
- **Çivi aletin içinde sıkıştığında, aletin güç kaynağı bağlantısını kesin.** Aletin elektrikle bağlı olması durumunda sıkışan çivi çıkarılırken kazara fırlayabilir.
- **Bu aleti elektrik kablolarını sabitlemek için kullanmayın.** Alet elektrik kabloları için tasarlanmamıştır ve elektrik kablolarının izolasyonuna zarar verebilir, böylece elektrik çarpmasına veya yangın çıkmasına sebep olabilir.
- Her zaman emniyet gözlükleri takın.
- Her zaman kulak koruması kullanın.
- Sadece kılavuzda belirtilen tipte bağlayıcılar kullanın.
- Aleti monte etmek üzere herhangi bir sehpa kullanmayın.
- Bağlayıcı sürme aletinin kontak ucu gibi herhangi bir parçasını sökmeyin veya engellemeyin.
- Her çalıştırmadan önce, güvenlik ve tetikleme mekanizmasının düzgün biçimde çalışıp çalışmadığını ve bütün somunlar ve civataların sıkı olup olmadığını kontrol edin.
- DCN692'ı kullanmayın
 - iskele, merdiven, basamak veya basamak benzeri yapılar ör: çatı kafesi, vb. kullanımını içeren bir çalışma yerine geçerken;
 - kutuları veya sandıkları kapatırken;
 - taşıma güvenlik sistemlerini ör: araç tipi, vagon, vb. takarken.

TÜRKÇE

İstisnalar için ulusal iş yeri düzenlemelerine bakın

- Her zaman çalışma alanı düzenlemelerini kontrol edin.
- Aleti çekiç olarak kullanmayın.
- Hiçbir zaman bağlayıcı sürme aletini boş alana doğru çalıştırmayın.
- Çalışma bölgesinde, aleti sadece bir kulbunu kullanarak taşıyın ve tetiğin açık olmasına dikkat edin.
- Çalışma alanındaki koşulları değerlendirin. Bağlayıcılar ince çalışma parçalarından geçebilir veya köşelerden kayabilir ve insanlar risk altına sokabilir.
- Bağlayıcıları çalışma parçası köşesinin yakınına sürmeyin.
- Bağlayıcıları başka bağlayıcıların üstüne sürmeyin.

Diğer Riskler

Aşağıdaki riskler bu makineyi kullanmanın doğasında vardır:

- Aletin yanlış kullanımından doğan yaralanmalar.
- Aletin sıkı tutulmamasından dolayı oluşan kontrol kaybı.
- Özellikle baş seviyesinin üzerinde çalışırken kollardaki ve ellerdeki kasların gerilmesi. Uzun süreli çalışmalarda her zaman düzenli aralıklarla mola verin.

İlgili güvenlik düzenlemelerinin uygulanması ve güvenlik cihazlarının kullanılmasına rağmen, bazı risklerden kaçınmak mümkün değildir. Bunlar:

- İşitme kaybı.
- Sıçrayan parçacıklardan kaynaklanan yaralanma riski.
- Uzun süreli kullanımdan kaynaklanan yaralanma riski.
- Geri tepmeden dolayı kontrol kaybı.
- Kısırtma noktaları, keskin kenarlar ve çalışılan yüzeyin yanlış yerleşiminden kaynaklanan yaralanma riski.
- Çivileri değiştirirken veya çivi ucu yerleştirme esnasında keskin kenarlardan kaynaklanan yaralanma riski.

Alet Üzerindeki Etiketler

Alet üzerinde aşağıdaki semboller gösterilir:



Kullanmadan önce kullanım kılavuzunu okuyun.



Kulak koruması kullanın.



Göz koruması kullanın.



Çivilerin uzunluğu.



Çivi kalınlığı.



Yükleme kapasitesi.



Şarjör açısı.

TARİH KODU KONUMU

İmalat yılını da içeren Tarih Kodu, alet ile akü arasındaki montaj ek yerini oluşturan kasanın yüzeyine basılıdır.

Örnek:

2015 XX XX

İmalat Yılı

Tüm Akü Şarj Cihazları İçin Önemli Güvenlik Talimatları

TALİMATLARI SAKLAYIN: Bu kılavuz, uyumlu batarya şarj cihazlarıyla ilgili önemli güvenlik ve kullanım talimatları içermektedir (**Teknik Bilgilere bakın**).

- Şarj cihazını kullanmadan önce şarj cihazının, akünün ve üründe kullanılan akünün üzerindeki talimatları ve uyarıcı işaretleri okuyun.



UYARI: Elektrik çarpması tehlikesi. Şarj cihazının içine sıvı kaçmasına izin vermeyin. Elektrik çarpmasına neden olabilir.



DIKKAT: Yanma tehlikesi. Yaralanma riskini azaltmak için, yalnızca DEWALT şarjlı akü takımlarını şarj edin. Diğer tip aküler aşırı ısınabilir ve yaralanmalara veya maddi hasara neden olabilecek şekilde patlayabilir. Yeniden şarj edilemeyen aküleri şarj etmeyin.



DIKKAT: Cihazla oynamadıklarından emin olmak için çocuklar gözetim altında tutulmalıdır.

İKAZ: Şarj aletinin güç kaynağına bağlı olduğu bazı durumlarda, şarj aletinin içindeki açıkta kalan şarj uçları yabancı maddelerle kısa devre yapabilir. Bunlarla sınırlı olmamak üzere çelik yünü, alüminyum folyo veya benzeri metal parçacıkları gibi iletken özelliğe sahip yabancı maddeler şarj aletinin yuvalarından uzak tutulmalıdır. Yuvada akü paketi yokken şarj cihazını daima güç kaynağından çıkarın. Şarj cihazının fişini temizlemeden önce çıkarın.

- **Aküyü bu kılavuzdaki şarj cihazlarından başka cihazlarla şarj etmeye ÇALIŞMAYIN.** Şarj cihazı ve akü özellikle birlikte çalışacak şekilde tasarlanmıştır.
- **Bu şarj cihazları DEWALT şarjlı akülerini şarj etmekten başka kullanımlar için tasarlanmamıştır.** Başka kullanımlar yangın veya elektrik çarpmasına yol açabilir.
- **Şarj cihazını yağmura veya kara maruz bırakmayın.**
- **Şarj cihazını fişten çıkarırken kablodan değil fişten tutarak çekin.** Bu, elektrik fişine ve kablosuna hasar verilmesi riskini azaltır.
- **Kablonun üzerine basılmayacak, ortalıkta gezinmeyecek veya başka şekilde hasara ve gerginliğe maruz kalmayacak şekilde yerleştirildiğinden emin olun.**
- **Kesinlikle gerekli olmadıkça uzatma kablosu kullanmayın.** Yanlış uzatma kablosu kullanımı yangın veya elektrik çarpmasına neden olabilir.
- **Şarj cihazını açık ortamlarda çalıştırırken her zaman kuru bir mekan sağlayın ve açık havada kullanmaya uygun bir uzatma kablosu kullanın.** Açık havada kullanıma uygun bir kablonun kullanılması elektrik çarpması riskini azaltır.
- **Şarj cihazının üzerine herhangi bir eşya koymayın veya şarj cihazını havalandırma deliklerini kapatıp aşırı iç sıcaklığa neden olabilecek yumuşak bir yüzeye yerleştirmeyin.** Şarj cihazını herhangi bir ısı kaynağından uzaktaki bir yere koyun. Şarj cihazı muhafazanın üstündeki ve altındaki delikler aracılığıyla havalandırılır.
- **Şarj cihazını hasarlı kordon veya fişle çalıştırmayın — bunları derhal değiştirin.**
- **Şarj cihazını sert bir darbe aldıysa, düştüyse veya herhangi bir şekilde hasar gördüyse çalıştırmayın.** Yetkili bir servis merkezine götürün.

- **Şarj cihazını sökmeyin; servis veya onarım gerektiğinde yetkili bir servis merkezine götürün.** Yanlış yeniden takma elektrik çarpmasına veya yangına yol açabilir.
- **Güç kablosunun hasar görmesi halinde, kablo herhangi bir tehlikenin önlenmesi için üretici, servis temsilcisi veya benzer yetkili bir kişi tarafından derhal değiştirilmelidir.**
- **Herhangi bir temizlik işlemi yapmadan önce şarj cihazının fişini prizden çekin.** Bu, elektrik çarpması riskini azaltır. Aküyü çıkarmak bu riski azaltmaz.
- **ASLA 2 şarj cihazını bir arada bağlamaya çalışmayın.**
- **Şarj cihazı standart 230 V mesken elektrigi gücüyle çalışmak üzere tasarlanmıştır.** Cihazı başka bir voltaja kullanmaya çalışmayın. Bu araba şarj cihazı için geçerli değildir.

TALİMATLARI SAKLAYIN

Şarj cihazları

DCB105 şarj cihazı 10,8 V, 14,4 V ve 18 V Li-lyon (DCB121, DCB123, DCB140, DCB141, DCB142, DCB143, DCB180, DCB181, DCB182, DCB183, DCB184 ve DCB185)akü takımları için uygundur.

DEWALT şarj cihazlarının ayara ihtiyacı yoktur ve olabildiğince kolay çalıştırılmak üzere tasarlanmıştır.

Şarj Etme [şek. (fig.) 2]

1. Akü takımını takmadan önce şarj cihazını 230 V'lik uygun prize takın.
2. Akü (I) takımını şarj cihazına takın, paketin şarj cihazına tamamen oturduğundan emin olun. Sürekli yanıp sönen kırmızı (şarj) ışık, şarj işleminin başladığını gösterir.
3. Kırmızı ışığın sürekli AÇIK kalması, şarjın tamamlandığını gösterir. Akü tamamen şarj olmuştur ve hemen kullanılabilir veya şarj cihazında bırakılabilir.





NOT: Lityum iyon akülerden maksimum performans almak ve akülerin kullanım ömrünü uzatmak için, kullanmadan önce tam olarak şarj edin.

Şarj İşlemi

Bataryanın şarj durumu için aşağıdaki tablolara bakın.

TÜRKÇE

Şarj göstergeleri: DCB105

	şarj oluyor	— — — — —
	dolu	—————
	sıcak/soğuk gecikmesi	— • — • — • —
	bataryayı değiştirin	• • • • • • • • • •

Uyumlu şarj cihazı arızalı bir bataryayı şarj etmeyecektir. Şarj cihazı, ışığı geri çevirerek veya paket ya da şarj sorunu yanıp sönme şablonunu görüntüleyerek akünün arızalı olduğunu gösterecektir.

NOT: Bu aynı zamanda şarj cihazının arızalı olduğu anlamına da gelebilir.

Şarj cihazı bir sorun gösteriyorsa, şarj cihazını ve akü takımını test edilmek üzere yetkili bir servis merkezine gönderin.

SICAK/SOĞUK PAKET GECİKMESİ

Şarj aleti çok sıcak veya çok soğuk bir bataryaya tespit ettiğinde, otomatik olarak Sıcak/Soğuk Gecikmesini başlatarak bataryaya uygun sıcaklığa gelene kadar şarjı durdurur. Şarj aleti sonrasında otomatik olarak şarj moduna geçer. Bu özellik maksimum bataryaya ömrünü garanti eder.

Soğuk bir akü takımı sıcak bir akü takımının yarısı oranında şarj olacaktır. Akü takımı tüm şarj döngüsü boyunca daha yavaş bir hızda şarj olacaktır ve akü ısındığında bile maksimum şarj oranına geri dönmeyecektir.

YALNIZCA LİTYUM İYON BATARYALAR

XR Li-Ion cihazları aşırı yük, aşırı ısınma veya tamamen boşalmadan koruyacak bir Elektronik Koruma Sistemi ile birlikte tasarlanmıştır.

Elektronik Koruma Sistemi devreye girerse alet otomatik olarak kapatılacaktır. Bu durum gerçekleşirse Li-Ion aküyü tamamen şarj olana dek bir şarj cihazının üzerine koyun.

Tüm Aküler İçin Önemli Güvenlik Talimatları

Yedek aküleri sipariş ederken, katalog numarasını ve voltajı eklediğinizden emin olun.

Akü, kutudan şarjı dolu olarak çıkmaz. Aküyü ve şarj cihazını kullanmadan önce, aşağıdaki güvenlik talimatlarını dikkatlice okuyun. Daha sonra belirtilen şarj işlemlerini uygulayın.

TÜM TALİMATLARI OKUYUN

- **Aküyü yanıcı sıvılar, gazlar ve tozların**

bulunduğu yerler gibi yanıcı ortamlarda şarj etmeyin veya kullanmayın. Aküyü şarj cihazına takmak veya cihazdan çıkarmak toz veya dumanları tutuşturabilir.

- **Aküyü şarj cihazının içine doğru zorlamayın. Akü kırılarak ciddi kişisel yaralanmaya neden olabileceğinden akünün üzerinde hiçbir şekilde uyumsuz bir şarj cihazına uydurmak için değişiklik yapmayın.**
- Aküleri yalnızca DEWALT şarj cihazlarında şarj edin.
- **Su veya diğer sıvıları sıçratmayın veya bunlara DALDIRMAYIN.**
- **Aleti ve aküyü sıcaklığın 40 °C'ye (105 °F) ulaştığı veya bu sıcaklığı aştığı yerlerde (yazın dış barakalar veya metal binalar gibi) depolamayın veya kullanmayın.**



UYARI: Aküyü hiçbir nedenle asla açmayın. Akünün muhafazası çatlarsa veya hasar görürse, şarj cihazına takmayın. Aküyü çarpmayın, düşürmeyin veya pakete hasar vermeyin. Sert bir darbe almış, düşmüş, çığnemiş veya herhangi bir şekilde hasar görmüş (örn. çiviyle delinmiş, çekiçle vurulmuş veya üzerine basılmış) bir aküyü veya şarj cihazını kullanmayın. Elektrik çarpmasına yol açabilir. Hasarlı aküler geri dönüşüm için servis merkezine gönderilmelidir.



DIKKAT: Aleti kullanmadığınız zaman, devrilme veya düşme tehlikesine yol açmayacağı dengeli bir yüzeye yan tarafının üzerine yerleştirin. Büyük akülere sahip bazı aletler akünün üzerinde dik durabilir, ancak bunlar kolayca devrilebilir.

LİTYUM İYON İÇİN ÖZEL GÜVENLİK TALİMATLARI (Li-Ion)

- **Önemli ölçüde hasarlı veya tamamen eskimiş olsa bile aküyü ateşe atmayın.** Akü ateşe atılırsa patlayabilir. Lityum iyon aküler yanınca zehirli buharlar ve materyaller açığa çıkar.
- **Akü içeriği cildinizle temas ederse, etkilenen alanı derhal yumuşak bir sabun ve suyla yıkayın.** Akü sıvısı gözlerinize bulaşırsa, gözünüzü açık tutarak 15 dakika boyunca veya tahriş hissi geçene kadar suyla

yıkayın. Tıbbi yardım gerekirse, akü elektroliti sıvı organik karbonatlar ve lityum tuzları karışımından oluşmaktadır.

- **Açılan akü hücrelerinin içeriği solunum yolunu tahriş edebilir.** Ortama temiz hava girmesini sağlayın. Belirtiler geçmezse tıbbi yardım alın.



UYARI: Yanık tehlikesi. Akü sıvısı kıvılcıma veya ateşe maruz kalırsa yanıcı olabilir.

Nakliyat

DEWALT bataryalar, Tehlikeli Maddelerin Nakliyesi Hakkında BM Tavsiyeleri; Uluslararası Hava Taşımacılığı Birliği (IATA) Tehlikeli Madde Düzenlemeleri, Uluslararası Deniz Taşımacılığı Tehlikeli Madde (IMDG) Düzenlemeleri ve Uluslararası Karayoluyla Tehlikeli madde Taşıma Konulu Avrupa Anlaşması içeriklerinde belirtilen sektörel ve hukuki standartların tüm düzenlemeleriyle uyumludur. Lityum-iyon bataryalar, Tehlikeli Madde Taşımacılığı Kılavuzu Testleri ve Kriterleri Hakkındaki BM Tavsiyelerinin 38.3. bölümüne kadar test edilmiştir.

Çoğu durumda, DEWALT bataryaların nakliyatı tamamen düzenlenmiş Sınıf 9 Tehlikeli madde sınıfının dışında kalmaktadır. Genel olarak, Sınıf 9 gerektiren iki örnek şunlardır:

1. İki adetten fazla DEWALT lityum-iyon bataryanın, pakette yalnızca bataryalar varken (hiçbir alet olmadan) hava yoluyla taşınması, ve
2. Enerji derecesi 100 Watt Saat (Wh)'den fazla olan lityum-iyon bataryaların herhangi bir şekilde taşınması. Tüm lityum-iyon bataryaların paketlerinde Watt Saat değeri belirtilmiştir.

Nakliyat kapsam dışında da kalsa, tamamen düzenlenmiş de olsa, paketleme, etiketleme ve belgeleme gereklilikleri hakkındaki son düzenlemeleri takip etmek nakliyatçıların sorumluluğudur.

Batarya nakliyatında, batarya kutuplarının istemsiz şekilde iletken maddelerle temas ederek yangına sebep vermesi ihtimali vardır. Batarya nakliyatı yaparken, batarya kutuplarının iyi korunduğundan ve kutuplarla temas edip kısa devreye sebep olabilecek maddelerden iyi şekilde izole edildiğinden emin olun.

Kılavuzun bu bölümünde bulunan bilgiler iyi niyetle yazılmıştır ve kılavuzun hazırlandığı tarih

itibarıyla doğru olduğuna inanılmaktadır. Fakat, sözlü veya zımnen hiçbir garanti verilmemektedir. Gerçekleştirdiği işlemlerin geçerli düzenlemelerle uyumlu olduğundan emin olmak alıcının sorumluluğundadır.

AKÜ

AKÜ TİPİ

DCN692 ve DCN695 18 voltluk batarya ile çalışır. DCB180, DCB181, DCB182, DCB183, DCB184 veya DCB185 batarya paketleri kullanılabilir. Daha fazla bilgi için **Teknik Veriler** bölümüne bakın.

Saklama Önerileri

1. En iyi saklama ortamı serin ve kuru, doğrudan güneş ışığı almayan, aşırı sıcak ve soğuk olmayan yerlerdir. Optimum akü performansı ve ömrü için kullanımda değilken aküleri oda sıcaklığında saklayın.
2. Uzun süreli saklama için, en iyi sonucu almak amacıyla tamamen şarj edilmiş bir akü takımının şarj cihazının dışında kuru bir yerde saklanması tavsiye edilir.

NOT: Akü takımları şarjları tamamen tükenmiş halde saklanmamalıdır. Kullanılmadan önce akü takımının yeniden şarj edilmesi gerekir.

Şarj cihazı ve akü üzerindeki etiketler

Bu kılavuzda kullanılan resimli grafiklere ek olarak, şarj cihazı ve akü takımı üzerindeki resimli grafikler aşağıdakileri gösterebilir:



Kullanmadan önce kullanım kılavuzunu okuyun.



Şarj süresi için **Teknik veriler** bölümüne bakın.



Akü şarj oluyor.



Akü şarj oldu.



Akü arızalı.



Sıcak/soğuk akü gecikmesi.



İletken nesnelere temas etmeyin.

TÜRKÇE



Hasarlı aküleri şarj etmeyin.



Suya maruz bırakmayın.



Hasarlı kabloları derhal yenisiyle değiştirin.



Sadece 4 °C ve 40 °C arasında şarj edin.



Yalnızca iç mekanda kullanım içindir.



Aküyü çevreye gerekli özeni göstererek imha edin.



DEWALT bataryalarını yalnızca onlar için tasarlanmış olan DEWALT şarj cihazlarıyla şarj edin. DEWALT bataryaları haricindeki bataryaların DEWALT şarj aletleriyle şarj edilmesi patlamalarına veya diğer tehlikeli durumların ortaya çıkmasına sebep olabilir.



Aküyü ateşe atmayın.

Ambalaj içeriği

Ambalaj içeriğinde şunlar bulunmaktadır:

- 1 Çivileme aleti
- 1 Şarj aleti (yalnızca P2 modelleri)
- 2 Batarya (yalnızca P2 modelleri)
- 1 Kusursuz çakma ucu
- 1 Alet kutusu (yalnızca P2 modelleri)
- 1 Kullanım kılavuzu

NOT: N modelleriyle birlikte akü ve şarj cihazı verilmemektedir.

- *Alet, parçalar ve aksesuarlarda nakliye sırasında hasar oluşup oluşmadığını kontrol edin.*
- *Çalıştırmadan önce bu kılavuzu iyice okuyup anlamak için zaman ayırın.*

Tanımlama (şek. 1)



UYARI: Hiçbir zaman elektrikli aleti veya herhangi bir parçasını değiştirmeyin. Hasarla veya yaralanmayla sonuçlanabilir.

- a. Tetik
- b. Tetik güvenlik kilidi
- c. Temas tetiği
- d. Derinlik ayarlama düğmesi
- e. Düşük batarya ve sıkışma/takılma göstergesi ışığı
- f. Takılma bırakma kolu
- g. Kartuş
- h. İtme mandalı
- i. Mod seçme düğmesi
- j. Döndürme yeri/kemer kancası
- k. Yerleşik altigen anahtar
- l. Akü paketi
- m. Kusursuz çakma ucu
- n. Hız ayar düğmesi

KULLANIM AMACI

DCN692 ve DCN695 kablosuz çerçeve çivi tabancası ahşap iş parçalarına çivi çakmak için tasarlanmıştır.

DCN692 kablosuz çerçeve çivi tabancası sıralı/darbeli kullanım için tasarlanmıştır. Sıralı/darbeli modlar için tasarlanan bu çivi tabancası, iskele, merdiven, basamak veya basamak benzeri yapılar, vb. üzerinde **KULLANILMAMALIDIR**. İstisnalar için ulusal iş yeri düzenlemelerine bakın.

DCN695 kablosuz çerçeve çivi tabancası standart sıralı mod veya hızlı çivileme için RapidCycle™ sıralı modda da olsa yalnızca sıralı kullanım için tasarlanmıştır. Yalnızca sıralı mod için tasarlanan çivi tabancaları, iskele, merdiven, basamak veya basamak benzeri yapılar, vb. üzerinde **BELKİ** kullanılabilir.

Islak koşullarda veya yanıcı sıvı ya da gazların mevcut olduğu ortamlarda **KULLANMAYIN**.

Bu kablosuz tabancalar profesyonel elektrikli aletlerdir.

Çocukların aleti ellemesine **İZİN VERMEYİN**. Bu alet deneyimsiz kullanıcılar tarafından kullanılırken nezaret edilmelidir.

- Bu ürün, güvenliklerinden sorumlu kişinin gözetiminde olmadıklarında, fiziksel (çocuklar dahil), algısal veya zihinsel kapasite kaybı yaşamış deneyimsiz, bilgisiz ve yeteneksiz kişiler tarafından kullanılmamalıdır. Çocuklar asla bu ürünle yalnız bırakılmamalıdır.

Elektrik emniyeti

Elektrik motoru sadece tek bir voltaj için tasarlanmıştır. Her zaman akü voltajının, alet etiketindeki voltajla aynı olup olmadığını kontrol edin. Ayrıca, şarj cihazınızın voltajının şebeke voltajı ile aynı olmasına dikkat edin.



DEWALT şarj cihazınız EN 60335 standardına uygun olarak çift yalıtımlıdır; bu nedenle, topraklama kablosuna gerek yoktur.

Güç kablosu hasarlıysa, DEWALT yetkili servisinden temin edilebilen özel olarak hazırlanmış bir kabloyla değiştirilmelidir.

Uzatma kablosu kullanılması

Gerekli olmadığı sürece uzatma kablosu kullanılmamalıdır. Şarj cihazınızın güç girişine uygun onaylı bir uzatma kablosu kullanın (**Teknik verilere** bakın). Minimum iletken ebadı 1 mm²; maksimum uzunluk 30 m'dir.

Bir kablo makarası kullanırken, her zaman kabloyu tamamen makaradan çıkarın.

MONTAJ VE AYARLAMALAR



UYARI: Montaj ve ayarlardan önce daima akü paketini çıkarın. Akü paketini takıp sökmeden önce floresan lambayı her zaman kilitleyin.



UYARI: Sadece DEWALT aküleri ve şarj aletleri kullanın.

Aküyü Alete Takıp Çıkarma (şek. 2)



UYARI: Ciddi yaralanma riskini azaltmak için herhangi bir ayar yapmadan ya da parça veya aksesuarları söküp takmadan önce aleti kilitleyin ve aküleri çıkartın. Kazara çalışma yaralanmaya neden olabilir.

NOT: Bataryanın (I) tamamen dolu olduğundan emin olun. Kutudan çıkan batarya tamamen dolu olmayabilir.

AKÜYÜ ALETE TAKMAK İÇİN

1. Aletin kabzasının içinde bulunan tırnakla aküyü aynı hizaya getirin (I).
2. Yerine oturduğunu duyuncaya dek aküyü sıkıca kabzaya sokun.

AKÜYÜ ALETEN ÇIKARMAK İÇİN

1. Serbest bırakma düğmesine (o) basın ve bataryayı kaydırarak aletin kolundan çıkarın.
2. Aküyü şarj cihazına bu kılavuzun şarj cihazı kısmında anlatıldığı şekilde takın.

YAKIT GÖSTERGESİ AKÜ GRUPLARI (ŞEK. 2, 2A)

Bazı DEWALT akü grupları, akü grubunda kalan şarj seviyesini gösteren ve üç yeşil LED lambasından oluşan bir yakıt göstergesi içerir.

Yakıt göstergesini çalıştırmak için yakış göstergesi düğmesine (p) basın ve basılı tutun. Üç yeşil LED lambasının bir kombinasyonu kalan şarj seviyesini gösterecek şekilde yanacaktır. Aküdeki şarj seviyesi kullanılabilir limitin altındayken, yakıt göstergesi yanmaz ve akünün şarj edilmesi gerekir.

NOT: Yakıt göstergesi sadece akü grubunda kalan şarjın bir göstergesidir. Ürün bileşenleri, sıcaklık ve son kullanıcı uygulamasına dayalı varyasyonlarına tabi olan alet işlevselliğini göstermez.

İKAZ: Aleti bataryası takılı şekilde saklamayın. Bataryanın zarar görmesini engellemek ve en iyi batarya ömrünü elde etmek için bataryaları alete veya şarj aletine takılı olmadan, serin ve kuru bir yerde saklayın.

Döndürme Yeri/Kemer Kancası (şek. 6)

Döndürme yeri/kemer kancası (j) sol veya sağ elini kullanan kişiler için kolayca aletin sol veya sağ tarafına takılabilir.

Kancanın kullanımına hiç gerek duyulmuyorsa, kolun alt kısmının ön veya arka tarafına döndürülebilir.

Aletin Yüklenmesi (şek. 4)



UYARI: Çivileri takarken veya çıkarırken her zaman aleti kilitleyin ve akü paketini çıkarın.

1. Yaylı itme mandalını (h) kilitlemek için kartuşun alt kısmına doğru kaydırın.
2. Uygun karşılaştırmalı çivi sapını seçin. (**Teknik verilere** bakınız.) DEWALT her zaman DEWALT marka sabitleme çivileri kullanmanızı önermektedir.



UYARI: DEWALT tarafından tedarik veya tavsiye edilenlerin dışındaki aksesuarlar bu ürün üzerinde

TÜRKÇE

test edilmediğinden, söz konusu aksesuarların bu aletle birlikte kullanılması tehlikeli olabilir. Yaralanma riskini azaltmak için bu ürünle birlikte sadece DEWALT tarafından tavsiye edilen aksesuarlar kullanılmalıdır.

3. Karşılaştırmalı çivi sapını şarjörün yan tarafındaki yüklemeye deliğine yerleştirin. Mandalların çivi yolunda dik ilerlediklerinden emin olun.
4. İtme mandalını bırakarak kartuşu kapatın. Dikkatlice mandalın kayarak çivi şeridine geçmesine izin verin.

Boş Atış Kilidi

Tabancada kartuş boşalmaya yakinken aletin atış yapmasına engel olan boş atış kilidi bulunmaktadır. Kartuşta yaklaşık 7 ila 9 çivi kaldığında, aletin boş atış kilidi devreye girer. Bir grup karışık çivi yüklemesi yapmak için **Aletin Yüklenmesi** bölümüne bakın.

NOT: Alet üzerine aşırı yük binerse kilidin açılması mümkündür. Bu aletin düşmesi durumunda hasar almasını engeller.

Çakma Derinliğini Ayarlama (şek. 5)

Çivi çakma derinliği derinlik ayarlama düğmesi kullanılarak ayarlanabilir.

1. Çivi daha sık çakmak için, derinlik ayarlama düğmesini (d) sola, sık çivi simgesine doğru çevirin.
2. Çivi daha derin çakmak için, derinlik ayarlama düğmesini (d) sağa, derin çivi simgesine doğru çevirin.

Mod seçimi (şek. 1)

DCN692

Sıralı çalışma modunu seçmek için, mod seçme düğmesini (i) tek çivi simgesini (/) gösterecek şekilde kaydırın.

Vuruş çalışma modunu seçmek için, mod seçme düğmesini (i) üç çivi simgesini (//) gösterecek şekilde kaydırın.

NOT: Uzun çivileri çakmak için gereken maksimum güç sıralı modda elde edilir, bu yüzden uzun çiviler çakarırken vuruş modu kullanımını sınırlı tutun.

DCN695

Standart sıralı çalışma modunu seçmek için, mod seçme düğmesini (i) tek ok simgesini (◀) gösterecek şekilde kaydırın.

RapidCycle™ sıralı çalışma modunu seçmek için, mod seçme düğmesini (i) çift ok simgesini (◀◀) gösterecek şekilde kaydırın.

NOT: Batarya ömrü RapidCycle™ sıralı moddayken standart sıralı moda göre daha kısadır. Aletin standart sıralı modda çalıştırılması maksimum batarya ömrü sunar.

Hız Ayarı (şek. 1)

Bu çivi tabancasının ayağında çift hız ayarı düğmesi (n) bulunmaktadır.

- Kısa çiviler için, düğmeyi en sol pozisyona çekerek hız 1'e ayarlayın.
- Uzun ve daha sert uygulamalar için, düğmeyi en sağ pozisyona çekerek hız 2'ye ayarlayın.

Çivilerin hız 1'de yeterli derinliğe çakılamaması durumunda, ilave çakma gücü sağlamak için hız 2'ye ayarlayabilirsiniz.

İKAZ: Uzunluğu 71mm'den kısa çivilerin hız 2'de çakılması alette aşırı yıpranmaya ve erken arızaya sebep olabilir.

Hız Ayarı	Fayda	Uygulama	Tipik Çivi Uzunluğu
2	Uzun çivileri çakmak için gereken güç	Dolma Ahşap	71 – 90 mm
		Duvar Dolgusu	
		Kiriş	
		Ahşap çatki	
1	Daha yüksek alet sağlamlığı, Daha yüksek batarya ömrü, Daha yüksek çakma hızı, Daha düşük geri tepme	Kaplama	50 – 70 mm
		Plakaj	
		Çit	
		Ahşap kaplama	
		Kürkleme	

KULLANMA

Kullanma Talimatları



UYARI: Güvenlik talimatlarına ve geçerli düzenlemelere her zaman uyun. Bazı uygulamalarda vuruş

çalışma modunun kullanılmasına izin verilmeyen çalışma alanı düzenlemeleri olabilir.



UYARI: Ciddi yaralanma riskini azaltmak için herhangi bir ayar yapmadan ya da parça veya aksesuarları söküp takmadan önce aleti kapatın ve aküyü ayırın. Aletin yanlışlıkla çalıştırılması yaralanmaya neden olabilir.

Uygun El Pozisyonu (şek. 7)



UYARI: Ciddi yaralanma riskini azaltmak için, DAİMA şekilde gösterilen uygun el pozisyonunu kullanın.



UYARI: Ciddi yaralanma riskini azaltmak için, ani tepki ihtimaline karşı aleti DAİMA sıkıca tutun.

Doğru el pozisyonu gösterildiği gibi, bir elin ana tutamak (r) üzerinde olduğu konumdur.

Aletin Hazırlanması (şek. 1)

1. Akü paketini (l) aletten çıkarın ve aletin kilitti olduğundan emin olun.
2. Şarjördeki (g) bütün çivileri çıkartın.
3. Kontak emniyetinin (c) serbestçe hareket edip etmediğini kontrol edin.
4. Çivileri şarjöre yeniden yükleyin.
5. Pil takımını takın.



UYARI: Kontak emniyeti veya çivi iticinin serbestçe hareket edememesi halinde aleti kullanmayın.

İKAZ: HIÇ BİR ZAMAN aletin içine yağlama maddeleri veya temizlik maddeleri püskürtmeyin veya başka şekilde sürmeyin. Bu durum aletin ömrünü ve performansını ciddi şekilde etkileyebilir.



Aletin Kullanımı

Bu aletin tam güçle çalıştırılmadan önce parçaların ısınması için bir süre çalıştırılması gerektiğini unutmayın. Bu süre zarfında alet uzun çivileri tutarlı şekilde çakamayabilir.

500 ila 1000 çivi çakıldıktan sonra aletin ısınma süresi sona ermiş ve tam kapasitede çalışır vaziyette olmalıdır.

Aleti Çalıştırma (şek. 1)

Alet iki modundan biri kullanılarak çalıştırılabilir: sıralı çalışma modu veya darbeli çalışma modu.

SIRALI İŞLEM MODU

Sıralı işlem modu, çok dikkatli ve doğru yerleştirmenin gerekli olduğu durumlarda kesintili çivileme işlemi için kullanılır. Aynı zamanda en uzun çivileri çakmak için maksimum güç sağlar.

1. Mod seçme düğmesini (i) kullanarak sıralı çalışma modunu (/) veya (◀) seçin.
2. Tetik güvenlik kilidini (b) açın.
3. Kontak emniyetini (c) çalışma yüzeyine doğru itin.
4. Aleti harekete geçirmek için tetik anahtarını (a) çekin.
5. Tetiği bırakın ve tabancayı çalışılan yüzeyden kaldırın.
6. Bir sonraki çivi çakmak için 3 ila 5. adımları tekrar edin.

DARBELİ ÇALIŞMA MODU (DCN692)

Vuruş çalışma modu, düz, sabit yüzeylerde hızlı çakma için kullanılır ve tipik olarak kısa çivileri çakarken etkindir.

1. Mod seçme anahtarını (i) kullanarak, darbeli işlem modunu seçin (//).
2. Tetik güvenlik kilidini (b) açın.
3. Tek bir çivi çakmak için, aleti sıralı işlem modunda açıklandığı şekilde kullanın:
 - a. Kontak emniyetini (c) çalışma yüzeyine doğru itin.
 - b. Aleti harekete geçirmek için tetik anahtarını (a) çekin. Tetiğin her çekilmesi ve kontak emniyetinin çalışma yüzeyine doğru itilmesi bir çivinin çakılmasını sağlayacaktır.
4. Birden fazla çivinin çakılması için, tetik anahtarını (a) bastırarak tutun ve daha sonra kontak emniyetini (c) tekrar tekrar çalışma yüzeyine doğru itin.



UYARI: Alet kullanılmadığı zaman tetiği basılı bırakmayın. Alet kullanılmadığında kazara harekete geçmesini önlemek için, tetik güvenlik kilidini (b) kilitli konuma getirin.

5. Sıralı ve vuruş modları arasında geçiş yaparken çakma derinliğinin ayarlanması gerekebilir. Talimatlar için **Çakma Derinliğinin Ayarlanması** bölümüne bakın.

TÜRKÇE

RAPIDCYCLE™ MODU (DCN695)

RapidCycle™ modu kullanıcı sıralı olarak birçok çivi çaktığında ve daha hızlı hareket etmesi gerektiğinde idealdir. Alet tam sıralı modda çalışmaya devam eder, fakat motor çivi çaktıktan sonra bir sonraki çivi için kendini hemen hazır hale getirir böylece motorun hazırlanmasını beklerken geçen süre en aza indirilmiş olur.

1. RapidCycle™ modu (⏏) seçmek için mod seçme düğmesini (i) kullanın.
2. Tetik güvenlik kilidini (b) açın.
3. Tek bir çivi çakmak için, aleti sıralı çalışmada belirtildiği şekilde kullanın:
 - a. Temas tetiğini (c) iş parçasına bastırın.
 - b. Aleti harekete geçirmek için (a) tetiği çekin. (Çivi çakıldıktan sonra motorun döndüğü duyulacaktır).
4. Birden fazla çivi çakmak için yukarıda 3. bölümdeki direktifleri tekrarlayın. Bir önceki çividen sonra 2 saniye içinde yenisini çakmazsanız, motor kalan çivileri yavaşlatacaktır.

Tetik Güvenlik Kilidinin Kullanımı (şek. 3)

Her DEWALT tabancada tetik güvenlik kilidi (b) mevcuttur, bu kilit, Şekil 3'te gösterildiği gibi sağa itildiğinde, tetiği kilitleyip motora giden gücü baypas ederek çivi fırlatılmasını engeller.

Tetik güvenlik kilidi sola çekik olduğunda alet tamamen çalışır durumda olacaktır. Herhangi bir ayar yapıldığında veya alet kullanımında değilse tetik güvenlik kilidi her zaman kilitli olmalıdır.









Kusursuz Çakma Ucu (şek. 1)

Bu aleti işaretlemek istemediğiniz ahşap kaplama gibi bir malzeme üzerinde kullanırken, plastik kusursuz çakma ucunu (m) temas tetiği (c) üzerine yerleştirin.

NOT: Maksimum çakma derinliği için, özellikle uzun çivilerde kusursuz çakma ucu çıkarılmalıdır.

LED Gösterge (şek. 1)

Tabancanızda iki LED gösterge ışığı (e) bulunmaktadır, bunlar aletin arkasında, arka kapağın hemen altında bulunmaktadır. Daha fazla talimat için **Sorun Giderme** bölümüne bakın.

		DÜŞÜK BATARYA Bataryayı dolu bir bataryayla değiştirin.
		SICAK BATARYA Bataryayı soğutun veya soğuk bir bataryayla değiştirin.
		SIKIŞMA/TAKILMA DURUMU Bırakmak için takılma bırakma kolunu döndürün. Takılma Bırakma bölümün bakın.
		ALET SICAK Kullanmaya devam etmeden önce aletin soğumasını bekleyin.
		HATA Aleti bataryasını çıkarıp takarak veya tetik kilidini döndürerek kapatıp açın. Hata devam ederse yetkili DeWALT servis merkezine götürün.

Takılma Bırakma (şek. 1, 3)

Alet, motorun ürettiği tüm enerjinin bir çivi çakmak için kullanıldığı sert uygulamalara maruz bırakıldığında takılacaktır. Vuruş bıçağı vuruş devrini tamamlamadığında sıkışma/takılma göstergesi (e) yanacaktır. Alet üzerindeki takılma bırakma kolunu (f) döndürün, mekanizma serbest kalacaktır. Vuruş bıçağı otomatik olarak başlangıç pozisyonuna dönmezse, **Sıkışmış bir Çivinin Çıkarılması** bölümüne bakın. Alet takılmaya devam ederse, lütfen çalışılan malzemeyi ve çivi boyunu çok sert bir uygulama olup olmadığına dair değerlendirin. Alet takılmaya devam ederse, lütfen mod seçimini, çalışılan malzemeyi ve çivi boyunu çok sert bir uygulama olup olmadığına dair değerlendirin.

Sürekli tekleme ortaya çıkarsa hız seçiminizi gözden geçirin. Uygulamaya bağlı olarak farklı hız seçimleri gerekebilir.

Sıkışmış bir Çivinin Çıkarılması (şek. 1, 3)

Bir çivi ağızda sıkışarsa, sıkışma/takılma göstergesi ışığı (e) yanıp sönecektir.

NOT: Sıkışma ağız kanalında biriken talaşlardan dolayı olabilir. Aletin performansında herhangi bir değişim görürseniz derhal aşağıda belirtildiği şekilde mevcut talaşları temizleyin.

1. Aletin bataryasını çıkarın ve tetik güvenlik kilidini açın (b).
2. Yaıllı itme mandalını (h) kilitlemek için kartuşun alt kısmına doğru kaydırın ve çivi şeridini boşaltın.
3. Aletle birlikte gelen altıgen aleti (k) kullanarak kartuşun üzerindeki iki altıgen civatayı (q) gevşetin.
4. Kartuşu (g) ileriye doğru döndürün.
5. Sıkışan çiviyi, gerekirse pense kullanarak çıkarın. Gerekliyorsa çivi kanalındaki kalıntıları temizleyin.
6. Vuruş bıçağı aşağı pozisyondaydı, tabancanın üstündeki takılma bırakma kolunu (f) döndürün.

NOT: Takılma bırakma kolu döndürüldükten sonra vuruş bıçağı sıfırlanmazsa, uzun bir tornavida yardımı ile bıçağın sıfırlanması gerekebilir.

7. Kartuşu aletin uç kısmının altındaki yerine geri döndürün ve altıgen civataları (q) sıkın.
8. Bataryayı geri takın.
NOT: Alet kendisini kapatacak ve batarya çıkarılıp tekrar takılana kadar sıfırlanmayacaktır.
9. Çivileri kartuşa geri takın (**Aletin Doldurulması** kısmına bakın).
10. İtme mandalını (h) bırakın.
11. Çalışmaya devam etmek için hazır olduğunuzda tetik güvenlik kilidini (b) kapatın.

Eğer çiviler ağızda sıkışmaya devam ederse, aleti yetkili bir DEWALT servis merkezine götürün.

BAKIM

DEWALT elektrikli aletiniz uzun süre boyunca minimum bakımla çalışmak üzere tasarlanmıştır. Aletin uzun süre boyunca verimli bir şekilde çalışması, uygun bakımın ve düzenli temizliğin yapılmasına bağlıdır.



UYARI: Ciddi yaralanma riskini azaltmak için herhangi bir ayar yapmadan ya da parça veya aksesuarları söküp takmadan önce aleti kapatın ve aküyü ayırın. Aletin yanlışlıkla çalıştırılması yaralanmaya neden olabilir.

Şarj cihazı ve akü takımının servisi yapılamaz. İçinde servisi yapılabilecek parça yoktur.



Yağlama

Bu aletin ilave yağlanmasına gerek yoktur.

İKAZ: HİÇ BİR ZAMAN

aletin içine yağlama maddeleri veya temizlik maddeleri püskürtmeyin veya başka şekilde sürmeyin. Bu durum aletin ömrünü ve performansını ciddi şekilde etkileyebilir.



Temizleme



UYARI: Havalandırma deliklerinde ve etrafında toz toplanması halinde bu tozu ve kiri kuru hava kullanarak ana gövdeden uzaklaştırın. Bu işlemi gerçekleştirirken onaylı bir göz koruması ve onaylı toz maskesi takın.



UYARI: Aletin metalik olmayan parçalarını temizlemek için asla çözücü veya başka sert kimyasal kullanmayın. Bu kimyasallar bu parçalarda kullanılan malzemeleri güçsüzleştirir. Yalnızca su ve yumuşak sabunla nemlendirilmiş bir bez kullanın. Aletin içine herhangi bir sıvının girmesine izin vermeyin; aletin herhangi bir parçasını bir sıvı içine daldırmayın.

ŞARJ CİHAZI TEMİZLEME TALİMATLARI



UYARI: Şok tehlikesi. Temizlemeden önce şarj cihazının fişini AC prizinden çekin. Bir bez veya metalik olmayan yumuşak bir fırça kullanılarak, şarj cihazının dışındaki kir ve yağ çıkartılabilir. Su veya başka bir temizleme solüsyonu kullanmayın.

İlave aksesuarlar



UYARI: DEWALT tarafından tedarik veya tavsiye edilenlerin dışındaki aksesuarlar bu ürün üzerinde test edilmediğinden, söz konusu aksesuarların bu aletle birlikte kullanılması tehlikeli olabilir. Yaralanma

TÜRKÇE

riskini azaltmak için bu ürünle birlikte sadece DEWALT tarafından tavsiye edilen aksesuarlar kullanılmalıdır.

Uygun aksesuarlarla ilgili daha fazla bilgi almak için satış noktalarıyla görüşün.

DCN6901 GERİ DÖNÜŞ YAYI DEĞİŞTİRME KITI (FIG. 8A-8E)

Zamanla çakma bıçağı ters yayı eskiyecek ve değiştirilmesi gerekecektir. Her çakma işleminden sonra çakma bıçağı yerine geri dönmediğinde yayların değişmesi gerektiği belli olacaktır. Doğrulamak için, Sıkışmış bir Çivinin Çıkarılması bölümünde gösterildiği gibi kartuşu açın, yaylar aşınmışsa çok az bir eforla çakma sistemini ileri geri oynatmanız mümkün olacaktır.

Alet, DCN6901-XJ aksesuarı kullanılarak ters yayları 5 dakika içinde kolayca değiştirilebilecek şekilde tasarlanmıştır.



UYARI: Güvenliğiniz için herhangi bir aksesuarı kullanmadan önce kullanma kılavuzunu okuyun. Bu uyarılara dikkat edilmemesi kişisel yaralanmaya ve aletin ve aksesuarın hasar görmesine neden olabilir. Bu alete bakım yaparken, yalnızca aynı yedek parçaları kullanın.

İKAZ: Geri dönüş yayı değiştirme kitlerinin tümü uygunluk ve satın alım için doğrulama amacıyla gösterilmiştir. Kit aynı zamanda 9. adımda kullanılacak Loctite paketi de içermektedir. Şekil 8e'ye bakın.

ARIZALI GERİ DÖNÜŞ YAYLARINI DEĞİŞTİRMEK İÇİN:

NOT: Yaylar yalnızca doğru DEWALT aksesuarları ve yay değişim kitleri kullanılarak değiştirilmelidir.

1. Paket içeriğinde gönderilen anahtar (k) kullanarak birimin iki tarafında bulunan iki vidayı (aa) gevşetin. Şekil 8a'ye bakın.
2. Geri dönüş sistemini (bb) birimden çıkarın. Şekil 8b'ye bakın.
3. Yay ray ucunu (cc) yay rayından (dd) kaydırarak çıkarın. Şekil 8c'ye bakın.
4. Yay Tamponunu (ee) döndürüp çıkarın ve conta (ff) ile geri dönüş yayını (gg) çıkarın. Şekil 8c'ye bakın.
5. Yeni geri dönüş yayını ve contayı yay rayına (dd) yerleştirin. Rayın ters ucunda yayı contayla bastırırken, yeni yay tamponunu yay ray ucunun yuvasını (hh) geçene kadar döndürün.

6. Yeni yay rayı ucunu sıkıca takın ve tamponu uca doğru yerleştirin.

7. 3 ila 6. adımları ikinci yay için tekrarlayın.

NOT: Profilin dönüşünü profili yay rayına kaydırıp bırakarak kontrol edin. Yaylardaki güç sayesinde geri dönmesi gerekmektedir.

8. Geri dönüş sistemini (bb) birimine kaydırarak yerleştirin. Şekil 8d'ye bakın. Geri dönüş sistemini birime monte etmeden önce profil ve volanı doğru hizalamak önem taşımaktadır. Bu işlem bataryayı bağladıktan sonra birimin ucunu bir tezgaha ya da sert bir yüzeye bastırıp geri çekerek yapılabilir. Bu motorun dönmesini sağlayacaktır.

NOT: Profil ve volan doğru şekilde hizalandıklarında, motorun son hızda tırmanma sesi duyulacaktır. Profil ve volan doğru şekilde hizalanmamışsa, bu durum motor çalışmayabilir, birimden yüksek bir aşınma sesi çıkarak normalden çok daha yavaş çalışmasına sebep olabilir. Bu durum ortaya çıkarsa geri dönüş sistemini çıkarın ve sıfırlayın.

9. Geri dönüş sistemi doğru şekilde yerine oturduğunda, gönderilen Loctite®* paketini açın ve iki vidanın (aa) dişlerine az bir miktar uygulayın, sonrasında bu iki vidayı anahtar kullanarak tekrar yerleştirin ve sıkın. Şekil 8e'ye bakın.



UYARI: Kısa çivileri yumuşak ahşapa çakmak suretiyle aletin doğru çalışıp çalışmadığını her zaman kontrol edin. Alet doğru çalışmıyorsa, yetkili DeWALT servisiyle derhal iletişime geçin.



UYARI: Loctite® kese içeriği gözleri, cildi ve solunum sistemini tahriş edebilir. Açıldığında tüm içeriği kullanın. Buharı solumayın. Gözlerinize, cildinize veya giysilerinize temas ettirmeyin. Yalnızca iyi havalandırılan yerlerde kullanın. Çocukların erişemeyeceği bir yerde saklayın.

İLK YARDIM MÜDAHALESİ:
Poliglükol dimetakrilat, poliglükol oleat propilen glükol, titanyum dioksit ve kümen hidroperoksit içerir. Yutulması durumunda derhal Zehir Kontrol Merkezini veya doktoru arayın. Kusmayın.

Solunması durumunda kişiyi açık havaya çıkarın. Göze temas etmesi durumunda suyla 15 dakika yıkayın. Tıbbi yardım alın. Cilde temas etmesi durumunda suyla iyice yıkayın. Giysilere temas etmesi durumunda giysileri çıkarın.

*Loctite® Henkel Corp.'un tescilli markasıdır.

Çevrenin korunması



Ayrı toplama. Bu ürün normal evsel atıklarla birlikte imha edilmemelidir.

Herhangi bir zamanda DEWALT ürününüzü değiştirmek isterseniz ya da artık kullanılamaz durumdaysa, normal evsel atıklarla birlikte atmayın. Bu ürünü ayrı toplama için ayırın.



Kullanılmış ürünlerin ve ambalajların ayrı olarak toplanması bu maddelerin geri dönüşüme sokularak yeniden kullanılmasına olanak tanır. Geri dönüşümlü maddelerin tekrar kullanılması çevre kirliliğinin önlenmesine yardımcı olur ve ham madde ihtiyacını azaltır.

Yerel yönetmelikler, elektrikli ürünlerin evlerden toplanıp belediye atık tesislerine aktarılması veya yeni bir ürün satın alırken perakende satıcı tarafından toplanması yönünde hükümler içerebilir.

DEWALT, hizmet ömrünün sonuna ulaşan DEWALT ürünlerinin toplanması ve geri dönüşüme sokulması için bir imkan sunmaktadır. Bu hizmetin avantajlarından faydalanmak için, lütfen, ürününüzü bizim adımıza teslim alacak herhangi bir yetkili servise iade edin.

Bu kılavuzda belirtilen listeden size en yakın yetkili servisin yerini öğrenebilirsiniz. Alternatif olarak, yetkili DEWALT servislerinin listesi ve satış sonrası hizmetlerimizle ilgili tüm bilgiler ve tam ayrıntıları İnternette www.2helpU.com adresinde mevcuttur.



Şarj Edilebilir Aküler

Bu uzun ömürlü akü, daha önce kolayca yapılan işlerde yeterince güç üretemeyecek duruma geldiğinde şarj edilmelidir. Akünün teknik ömrünün tamamlanmasından sonra, çevre unsuruna dikkat ederek imha işlemi yapın:

- Aküyü tamamen boşaltın ve aletten çıkarın.
- Lityum İyon hücreler geri dönüştürülebilir. Bunları yetkili servise veya bölgenizdeki geri dönüşüm istasyonuna götürün. Toplanan aküler geri dönüştürülür ve uygun şekilde bertaraf edilir.

GARANTİ

DEWALT ürünlerinin kalitesinden emindir ve bu yüzden profesyonel kullanıcılar için kanunlarda belirtilen taleplerin üstünde bir garanti sunmaktadır. Bu garanti metni bir ilave niteliğinde olup profesyonel bir kullanıcı olarak sahip olduğunuz sözleşmeden doğan haklara veya profesyonel olmayan, özel bir kullanıcı olarak sahip olduğunuz yasal haklara hiçbir şekilde zarar vermez. İşbu garanti Avrupa Birliği'ne üye ülkeler ile Avrupa Serbest Ticaret Bölgesi sınırları dahilinde geçerlidir.

• 30 GÜNLÜK RİKSİZ MÜŞTERİ MEMNUNİYETİ GARANTİSİ •

Satın almış olduğunuz DEWALT ürünü, satın alma tarihinden itibaren 30 gün içerisinde, ilk denemenizde, performansı sizi tam olarak tatmin etmediyse, yetkili servise götürülüp; DEWALT Merkez Servis onayı ile değiştirilebilir veya gerekirse tamir edilir. Bu haktan yararlanmak için:

Ürünün satın alındığı şekliyle, orijinal tüm parçaları ile birlikte satın alındığı yere teslimi;

- Fatura ve garanti kartının ibrazı;
- Uygulamanın satın alım tarihi itibarıyla ilk 30 gün içerisinde gerçekleşmesi;
- Ürün performansının ilk uygulamadan sonra memnuniyetsizlik yaratması gerekmektedir.

Aksesuarlar ve garanti koşulları haricinde yedek parçalar dahil değildir.

• BİR YIL TAM GARANTİ •

Sahip olduğunuz DEWALT ürünü satın alma tarihinden itibaren 12 ay içinde hatalı malzeme veya işçilik nedeniyle bozulursa, DEWALT aşağıdaki şartlara uyulması koşuluyla ücretsiz olarak tüm kusurlu parçaların yenilenmesini veya -kendi inisiyatifine bağlı olarak- satın alınan ürünün değiştirilmesini garanti eder:

- Ürün hatalı kullanılmamıştır;
- Yetkili olmayan kişilerce tamire çalışılmamıştır;
- Satın alma belgesi (fatura) ibraz edilmiştir;
- Ürün, tüm orijinal parçaları ile birlikte iade edilmiştir.

Aşınan ve yıpranan parçalar garanti kapsamında değildir. Bu parçalar; sürücü bıçağı, sürücü bıçak dönme yayı ve tamponlardır.

Şikayet veya talepleriniz için satıcınıza, DEWALT kataloğunda yer alan size en yakın yetkili DEWALT servisine veya bu kullanma kılavuzunda belirtilen adresten DEWALT ofisine başvurun. Yetkili DEWALT servislerinin listesi ve satış sonrası hizmetlerimizle ilgili tüm bilgiler İnternette www.2helpU.com adresinde mevcuttur.

Sanayi ve Ticaret Bakanlığı tebliğince kullanım ömrü 10 yıldır.

**Türkiye Distribütörü
KALE HIRDAVAT VE MAKİNA A.Ş.
Defterdar Mah. Savaklar Cad. No. 15 34050
Edirnekapı Eyüp İstanbul**

SORUN GİDERME REHBERİ

AŞAĞIDAKİ ŞEMA KULLANILARAK BİRÇOK PROBLEM KOLAYLIKLA ÇÖZÜLEBİLİR.

Daha ciddi ve sürekli problemler için, En yakınınızdaki DEWALT tamircisiyle iletişime geçin veya bu rehberde adresi belirtilen DEWALT ofisiyle iletişime geçin.



UYARI: Kişisel yaralanma riskini azaltmak için, tüm tamir işlemlerinden önce HER ZAMAN bataryayı aletten çıkarın.

SORUN	SEBEP	ÇÖZÜM
Tetik basılıyken motor çalışmıyor	Tetik kilidi kilitli pozisyonda	Tetik kilidini kapatın.
	Alet takıldı, motorun dönmesine engel oluyor	Alet üzerindeki takılma bırakma kolunu döndürün, mekanizma serbest kalacaktır. Vuruş bıçağı geri dönmezse, bataryayı çıkarın ve vuruş bıçağını manuel olarak yerine itin.
	Alet sıralı çalışma modunda	Çivilemeye veya vuruş moduna geçirmeden önce temas tetiğine basın (yalnızca DCN692).
	Aletin dahili elektronik parçalarının sıfırlanması gerekiyor	Bataryayı çıkarın, 3 saniye bekleyin ve tekrar takın.
	Motor 5 saniye sonunda duruyor	Normal kullanım, tetiği bırakın ve tekrar basın.
	Terminaler pis veya hasarlı	Yetkili DEWALT servisine bakın.
	Dahili elektronik parçalar hasarlı	Yetkili DEWALT servisine bakın.
	Tetik hasarlı	Yetkili DEWALT servisine bakın.
	Akü sıcak	Bataryayı soğutun veya soğuk bir bataryayla değiştirin.
Alet sıcak	Kullanmaya devam etmeden önce aletin soğumasını bekleyin.	
Temas tetiği basılıyken motor çalışmıyor	Tetik kilidi kilitli pozisyonda	Tetik kilidini kapatın.
	Boş atış kilidi açık, temas tetiğinin tamamen basılmasını engelliyor	Kartuşa çivi doldurun.
	Alet takıldı, motorun dönmesine engel oluyor	Alet üzerindeki takılma bırakma kolunu döndürün, mekanizma serbest kalacaktır. Vuruş bıçağı geri dönmezse, bataryayı çıkarın ve vuruş bıçağını manuel olarak yerine itin.
	Temas tetiği bükük	Yetkili DEWALT servisine bakın.
	Motor 5 saniye sonunda duruyor	Normal kullanım, temas tetiğini bırakın ve tekrar basın.
	Terminaler pis veya hasarlı	Yetkili DEWALT servisine bakın.
	Dahili elektronik parçalar hasarlı	Yetkili DEWALT servisine bakın.
	Tetik hasarlı	Yetkili DEWALT servisine bakın.
	Akü sıcak	Bataryayı soğutun veya soğuk bir bataryayla değiştirin.
Alet sıcak	Kullanmaya devam etmeden önce aletin soğumasını bekleyin.	
Alet çalışmıyor (motor çalışıyor fakat çivileme yapmıyor)	Boş atış kilidi açık, temas tetiğinin tamamen basılmasını engelliyor	Kartuşa çivi doldurun.
	Batarya şarjı az veya batarya hasarlı	Batarya şarj durumunda görünüyorsa şarj seviyesini kontrol edin. Gerekliyse bataryayı şarj edin veya değiştirin.
	Sıkışan çivi/vuruş bıçağı normal pozisyonuna dönmüyor	Bataryayı çıkarın, sıkışan çivi çıkarın, sıkışma bırakma kolunu çevirin, (gerekliyse vuruş bıçağını manuel olarak yerine itin) bataryayı geri takın.
	Vuruş/dönüş tertibatı hasarlı	Vuruş/dönüş tertibatını değiştirin. Yetkili DEWALT servisine bakın.
	Dahili mekanizma sıkıştı	Yetkili DEWALT servisine bakın.
Dahili elektronik parçalar hasarlı	Yetkili DEWALT servisine bakın.	

SORUN GİDERME REHBERİ (devam)

SORUN	SEBEP	ÇÖZÜM
Motor çalışıyor fakat çok gürültü yapıyor	Çivi sıkışmış ve vuruş bıçağı aşağı pozisyonda sıkışmış	Takılma bırakma kolunu kullanın, sıkışan çivileri temizleyin ve gerekiyorsa vuruş bıçağını manuel olarak yerine itin.
	Vuruş/dönüş tertibatı hasarlı	Vuruş/dönüş tertibatını değiştirin. Yetkili DEWALT servisine bakın.
Vuruş bıçağı sürekli aşağı pozisyonda sıkışıyor	Çivi sıkışmış ve vuruş bıçağı aşağı pozisyonda sıkışmış	Takılma bırakma kolunu kullanın, sıkışan çivileri temizleyin ve gerekiyorsa vuruş bıçağını manuel olarak yerine itin.
	Vuruş/dönüş tertibatı hasarlı	Vuruş/dönüş tertibatını değiştirin. Yetkili DEWALT servisine bakın.
	Malzeme ve çivi uzunluğu	Eğer alet takılmaya devam ederse (Takılma bırakma kolunu kullanmak zorunda bırakacak) çok sert olmayan uygun malzeme ve çivi boyutuna geçin.
	Ağızda birikinti var	Ağız bölümünü temizleyin ve yatağa sıkışan kırık çivi parçaları olup olmadığını kontrol edin.
	Alet henüz ısınmamış	Yeni aletler, parçalarının ısınması için 500 ila 1000 çivi çakmaya ihtiyaç duymaktadır. Bu süre içinde uzun çivilerin çakılmasında zorluk yaşamazınız durumunda kısa çivi takın.
	Hatalı hız kullanımı	Yumuşak ahşaplara uzun halkalı çiviler çakarken veya hız 1'de sert materyallere halkalı çiviler takarken, hızı 2. pozisyona getirin.
Alet çalışıyor fakat çivileri tam çakmıyor	Derinlik ayarı sığa ayarlı	Derinlik ayarını daha derin olacak şekilde döndürün
	Alet iş parçasına sıkıca oturmuyor	Aleti iş parçasına sıkıca oturtmak için uygun gücü uygulayın. Kullanma kılavuzuna bakın.
	Uzun çivili vuruş modu (yalnızca DCN692)	Sıralı modu seçin.
	Malzeme ve çivi uzunluğu	Eğer alet takılmaya devam ederse (Takılma bırakma kolunu kullanmak zorunda bırakacak) çok sert olmayan uygun malzeme ve çivi boyutuna geçin.
	Hasarlı veya eski vuruş bıçağı ucu	Vuruş/dönüş tertibatını değiştirin. Yetkili DEWALT servisine bakın.
	Alet kusursuz çakma ucu ile kullanılıyor	Kusursuz çakma ucunu çıkarın.
	Hasarlı çalışma mekanizması	Yetkili DEWALT servisine bakın.
	Alet henüz ısınmamış	Yeni aletler, parçalarının ısınması için 500 ila 1000 çivi çakmaya ihtiyaç duymaktadır. Bu süre içinde uzun çivilerin çakılmasında zorluk yaşamazınız durumunda kısa çivi takın.
	Hatalı hız kullanımı	Yumuşak ahşaplara uzun halkalı çiviler çakarken veya hız 1'de sert materyallere halkalı çiviler takarken, hızı 2. pozisyona getirin.
Alet çalışıyor fakat çivi çakmıyor	Kartuşta çivi yok	Kartuşa çivi doldurun
	Yanlış boyut veya açılı çivi	Sadece önerilen çivileri kullanın. Teknik Özelliklere bakın.
	Ağızda birikinti var	Ağız bölümünü temizleyin ve yatağa sıkışan kırık çivi parçaları olup olmadığını kontrol edin
	Kartuşta birikinti var	Kartuşu temizleyin.
	Eskimiş kartuş	Kartuşu değiştirin. Yetkili DEWALT servisine bakın.
	Hasarlı veya eski vuruş bıçağı	Vuruş bıçağını değiştirin. Yetkili DEWALT servisine bakın.
	İtme yayı hasarlı	Yayı değiştirin; yetkili DEWALT servisine bakın.

SORUN GİDERME REHBERİ (devam)

SORUN	SEBEP	ÇÖZÜM
Çivi sıkışmış	Yanlış boyut veya açılı çivi	Sadece önerilen çivileri kullanın. Teknik Özelliklere bakın.
	Önceki sıkışma temizliği/ incelemeden sonra kartuş vidaları sıkılmamış	Kartuş altıgen civatalarını verilen anahtar ile sıkıtığınızdan emin olun.
	Hasarlı veya eski vuruş bıçağı	Vuruş bıçağını değiştirin. Yetkili DEWALT servisine bakın.
	Malzeme ve çivi uzunluğu	Eğer alet takılmaya devam ederse (Takılma bırakma kolunu kullanmak zorunda bırakacak) çok sert olmayan uygun malzeme ve çivi boyutuna geçin.
	Ağızda birikinti var	Ağız bölümünü temizleyin ve yatağa sıkışan kırık çivi parçaları olup olmadığını kontrol edin.
	Eskimiş kartuş	Kartuşu değiştirin. Yetkili DEWALT servisine bakın.
	İtme yayı hasarlı	Yayı değiştirin. Yetkili DEWALT servisine bakın.
	Boş atış kilidi yalnızca kartuşta 7-9 çivi kaldığında ve kullanıcı temas tetiğine aşırı güç uygulayarak kilidi devre dışı bıraktığında devreye girer	Boş atış kilidini devre dışı bırakmak için kartuşa çivi doldurun.
	Alet henüz ısınmamış	Yeni aletler, parçalarının ısınması için 500 ila 1000 çivi çakmaya ihtiyaç duymaktadır. Bu süre içinde uzun çivilerin çakılmasında zorluk yaşamanız durumunda kısa çivi takın.
	Hatalı hız kullanımı	Yumuşak ahşaplara uzun halkalı çiviler çakarken veya hız 1'de sert materyallere halkalı çiviler takarken, hızı 2. pozisyona getirin.

ΕΛΛΗΝΙΚΑ

ΚΑΡΦΩΤΙΚΟ ΜΠΑΤΑΡΙΑΣ 18 V XR ΛΙΘΙΟΥ-ΙΟΝΤΩΝ ΓΙΑ ΚΑΤΑΣΚΕΥΕΣ ΞΥΛΙΝΩΝ ΣΚΕΛΕΤΩΝ DCN692, DCN695

Συγχαρητήρια!

Επιλέξατε ένα εργαλείο DEWALT. Τα έτη εμπειρίας, η σχολαστική ανάπτυξη προϊόντων και η καινοτομία έχουν καταστήσει την DEWALT έναν από τους πιο αξιόπιστους συνεργάτες στον τομέα των επαγγελματικών ηλεκτρικών εργαλείων.

Τεχνικά δεδομένα

		DCN692	DCN695
Τάση ηλεκτροδότησης Τύπος	V_{DC}	18	18
Λειτουργία		1	1
Γωνία γεμιστήρα		Διαδοχικά/με επαφή ενεργοποίησης	Διαδοχικής ενέργειας Γρήγορου κύκλου /Διαδοχικής ενέργειας
Συνδετήρες		33°	33°
μήκος διαμέτρου			
στελέχους	mm	50–90	50–90
γωνία	mm	2.8–3.3	2.8–3.3
γεωμετρία κεφαλής		30–34°	30–34°
τύπος συρραφής		αποκομμένη ή στρογγυλή μετατοπισμένη χαρτί ή συγκόλληση σε σύρμα	αποκομμένη ή στρογγυλή μετατοπισμένη χαρτί ή συγκόλληση σε σύρμα
Βάρος (χωρίς πακέτο μπαταριών)	kg	3.53	3.53
Ενέργεια καρφώματος	J	105	105
Τιμές θορύβου και δόνησης (άθροισμα τριαξονικών ανυσιμάτων) σύμφωνα με EN60745:			
L_{PA} (ηχητική πίεση)	dB(A)	84	85
L_{WA} (ηχητική ισχύς)	dB(A)	95	96
K_{WA} (αβεβαιότητα για το δοθέν επίπεδο ήχου)	dB(A)	3	3
Τιμή εκπομπής κραδασμών a_{rh}			
$a_{rh} =$	m/s^2	3.8	2.5/3.3
Αβεβαιότητα $K =$	m/s^2	1.5	1.5

Το επίπεδο εκπομπής κραδασμών που αναφέρεται στο παρόν ενημερωτικό φυλλάδιο, μετρήθηκε σύμφωνα με τυποποιημένη δοκιμή που αναφέρεται στο πρότυπο EN 60745 και μπορεί να χρησιμοποιηθεί για σύγκριση μεταξύ εργαλείων. Μπορεί να χρησιμοποιηθεί για την αρχική αξιολόγηση της έκθεσης.



ΠΡΟΕΙΔΟΠΟΙΗΣΗ: Το αναφερόμενο επίπεδο εκπομπής κραδασμών αντιστοιχεί στις βασικές εφαρμογές του εργαλείου. Ωστόσο, εάν το εργαλείο

χρησιμοποιηθεί σε άλλες εφαρμογές, με διαφορετικά παρελκόμενα ή σε περίπτωση κακής συντήρησης, η εκπομπή κραδασμών ενδέχεται να διαφέρει. Αυτό ενδέχεται να αυξήσει σημαντικά το επίπεδο έκθεσης καθ' όλη τη διάρκεια του χρόνου λειτουργίας. Για την εκτίμηση του επιπέδου έκθεσης σε κραδασμούς πρέπει επίσης να ληφθεί υπόψη το πόσες φορές το

εργαλείο τίθεται εκτός λειτουργίας ή ο χρόνος που λειτουργεί χωρίς να εκτελεί κάποια εργασία. Αυτό ενδέχεται να ελαττώσει σημαντικά το επίπεδο έκθεσης καθ' όλη τη διάρκεια του χρόνου λειτουργίας.

Προσδιορίστε επιπρόσθετα μέτρα ασφαλείας για να προστατεύσετε το χειριστή από τις επιπτώσεις των κραδασμών. Τέτοια μέτρα είναι: συντήρηση του εργαλείου και των παρελκόμενων, διατήρηση των χεριών σε καλή θερμοκρασία, οργάνωση μοτίβων εργασίας.

Μπαταρία	DCB180	DCB181	DCB182
Τύπος μπαταρίας	Li-Ion	Li-Ion	Li-Ion
Τάση	V_{DC} 18	18	18
Χωρητικότητα	A_h 3,0	1,5	4,0
Βάρος	kg 0,64	0,35	0,61

Μπαταρία	DCB183	DCB184	DCB185
Τύπος μπαταρίας	Li-Ion	Li-Ion	Li-Ion
Τάση	V_{DC} 18	18	18
Χωρητικότητα	A_h 2,0	5,0	1,3
Βάρος	kg 0,40	0,62	0,35

Φορτιστής	DCB105			
Τάση ηλεκτροδότησης	V_{AC}	230		
Τύπος μπαταριών	10,8 / 14,4 / 18 Li-Ion			
Προσεγγιστικός χρόνος φόρτισης πακέτων μπαταριών	min	25 (1,3 Ah)	30 (1,5 Ah)	40 (2,0 Ah)
		55 (3,0 Ah)	70 (4,0 Ah)	90 (5,0 Ah)
Βάρος	kg	0,49		

Ασφάλειες	
Ευρώπη	Εργαλεία 230 V 10 Αμπέρ, ηλεκτρικό δίκτυο

Ορισμοί: Οδηγίες ασφαλείας

Οι παρακάτω ορισμοί περιγράφουν το επίπεδο σοβαρότητας για κάθε προειδοποιητική λέξη. Παρακαλούμε διαβάστε το εγχειρίδιο και δώστε προσοχή σε αυτά τα σύμβολα.



ΚΙΝΔΥΝΟΣ: Υποδεικνύει μια επικείμενη επικίνδυνη κατάσταση, η οποία, εάν δεν αποφευχθεί, **θα προκαλέσει θάνατο ή σοβαρό τραυματισμό.**



ΠΡΟΕΙΔΟΠΟΙΗΣΗ: Υποδεικνύει μια ενδεχομένως επικίνδυνη κατάσταση, η οποία, εάν δεν αποφευχθεί, **θα μπορούσε να προκαλέσει θάνατο ή σοβαρό τραυματισμό.**



ΠΡΟΣΟΧΗ: Υποδεικνύει μια ενδεχομένως επικίνδυνη κατάσταση, η οποία, εάν δεν αποφευχθεί, **ενδέχεται να προκαλέσει τραυματισμό μικρής ή μέτριας σοβαρότητας.**

ΣΗΜΕΙΩΣΗ: Υποδεικνύει μια πρακτική που **δεν έχει σχέση με προσωπικό τραυματισμό** και η οποία, εάν δεν αποφευχθεί, **ενδέχεται να προκαλέσει υλική ζημιά.**



Υποδηλώνει κίνδυνο ηλεκτροπληξίας.



Υποδηλώνει κίνδυνο πυρκαγιάς.

Δήλωση Συμμόρφωσης - ΕΚ

ΟΔΗΓΙΑ ΠΕΡΙ ΜΗΧΑΝΙΚΟΥ ΕΞΟΠΛΙΣΜΟΥ



ΚΑΡΦΩΤΙΚΟ ΜΠΑΤΑΡΙΑΣ ΓΙΑ ΚΑΤΑΣΚΕΥΗ ΞΥΛΙΝΩΝ ΣΚΕΛΕΤΩΝ DCN692, DCN695

Η εταιρεία DEWALT δηλώνει ότι τα προϊόντα που περιγράφονται στην ενότητα **Τεχνικά δεδομένα** σχεδιάστηκαν σε συμμόρφωση με τα εξής πρότυπα και οδηγίες:

2006/42/ΕΚ, EN 60745-1, EN 60745-2-16.

Τα προϊόντα αυτά συμμορφώνονται επίσης με την οδηγία 2004/108/ΕΚ και 2011/65/ΕΕ. Για περισσότερες πληροφορίες, παρακαλούμε επικοινωνήστε με την DEWALT στην παρακάτω διεύθυνση ή ανατρέξτε στο πίσω μέρος του εγχειριδίου.

Ο κάτωθι υπογράφων είναι υπεύθυνος για τη σύνταξη του τεχνικού φακέλου και πραγματοποιεί την παρούσα δήλωση εκ μέρους της εταιρείας DEWALT.



Horst Grossmann
Αντιπρόεδρος του τμήματος Μηχανικής
DEWALT, Richard-Klinger-Straße 11,
D-65510, Idstein, Γερμανία
02.02.2015



ΠΡΟΕΙΔΟΠΟΙΗΣΗ: Για να ελαττώσετε τον κίνδυνο τραυματισμού, διαβάστε το εγχειρίδιο χρήσης.

Γενικές προειδοποιήσεις ασφαλείας για τα ηλεκτρικά εργαλεία



ΠΡΟΕΙΔΟΠΟΙΗΣΗ! Διαβάστε όλες τις προειδοποιήσεις ασφαλείας και όλες τις οδηγίες. Η μη τήρηση όλων των προειδοποιήσεων και των οδηγιών ενδέχεται να οδηγήσει σε ηλεκτροπληξία, πυρκαγιά ή/και σοβαρό τραυματισμό.

ΔΙΑΤΗΡΗΣΤΕ ΤΙΣ ΠΡΟΕΙΔΟΠΟΙΗΣΕΙΣ ΚΑΙ ΤΙΣ ΟΔΗΓΙΕΣ ΓΙΑ ΜΕΛΛΟΝΤΙΚΗ ΑΝΑΦΟΡΑ

Ο όρος «ηλεκτρικό εργαλείο» σε όλες τις προειδοποιήσεις, αναφέρεται σε εργαλείο που τροφοδοτείται με ρεύμα από το ηλεκτρικό δίκτυο (με καλώδιο) ή σε εργαλείο που λειτουργεί με μπαταρία (ασύρματο).

1) ΑΣΦΑΛΕΙΑ ΧΩΡΟΥ ΕΡΓΑΣΙΑΣ

- α) Διατηρείτε το χώρο εργασίας καθαρό και καλά φωτισμένο. Οι μη τακτοποιημένοι ή σκοτεινοί χώροι, αποτελούν αιτία ατυχημάτων.
- β) Μη λειτουργείτε τα ηλεκτρικά εργαλεία σε εκρηκτικές ατμόσφαιρες, όπως όταν υπάρχουν εύφλεκτα υγρά, αέρια ή σκόνη. Τα ηλεκτρικά εργαλεία δημιουργούν σπινθήρες που μπορούν να προκαλέσουν ανάφλεξη στη σκόνη ή τις αναθυμιάσεις.
- γ) Απομακρύνετε τα παιδιά και άλλα παρευρισκόμενα άτομα όταν χρησιμοποιείτε ένα ηλεκτρικό εργαλείο. Η απόσπαση της προσοχής σας μπορεί να έχει ως αποτέλεσμα την απώλεια ελέγχου.

2) ΗΛΕΚΤΡΙΚΗ ΑΣΦΑΛΕΙΑ

- α) Τα βύσματα των ηλεκτρικών εργαλείων πρέπει να ταιριάζουν με τις πρίζες.

Μην τροποποιείτε ποτέ το βύσμα με οποιονδήποτε τρόπο. Μη χρησιμοποιείτε τυχόν βύσματα προσαρμογέα με γειωμένα (με γείωση εδάφους) ηλεκτρικά εργαλεία. Με μη τροποποιημένα βύσματα και κατάλληλες πρίζες ελαττώνεται ο κίνδυνος ηλεκτροπληξίας.

- β) Αποφεύγετε την επαφή του σώματός σας με γειωμένες επιφάνειες όπως σωλήνες, καλοριφέρ, εστίες κουζινών και ψυγεία. Ο κίνδυνος ηλεκτροπληξίας αυξάνεται όταν το σώμα σας είναι γειωμένο.
 - γ) Μη εκθέτετε τα ηλεκτρικά εργαλεία στη βροχή ή σε συνθήκες υγρασίας. Η είσοδος νερού σε ηλεκτρικό εργαλείο αυξάνει τον κίνδυνο ηλεκτροπληξίας.
 - δ) Μη καταπονείτε υπερβολικά το καλώδιο. Μη χρησιμοποιείτε ποτέ το καλώδιο για τη μεταφορά, το τράβηγμα ή την αποσύνδεση του ηλεκτρικού εργαλείου. Κρατήστε το καλώδιο μακριά από θερμότητα, λάδι, αιχμηρές ακμές και κινούμενα μέρη. Καλώδια που έχουν υποστεί ζημιά ή περιπλεγμένα καλώδια αυξάνουν τον κίνδυνο ηλεκτροπληξίας.
 - ε) Όταν χρησιμοποιείτε ένα ηλεκτρικό εργαλείο σε εξωτερικό χώρο, να χρησιμοποιείτε μόνο καλώδια προέκτασης που είναι κατάλληλα για χρήση σε εξωτερικό χώρο. Η χρήση καλωδίου κατάλληλου για χρήση σε εξωτερικό χώρο ελαττώνει τον κίνδυνο ηλεκτροπληξίας.
 - στ) Εάν είναι αναπόφευκτη η λειτουργία ηλεκτρικού εργαλείου σε χώρο με υψηλή υγρασία, χρησιμοποιήστε παροχή ηλεκτροδότησης με προστασία από ρεύματα διαρροής (RCD). Η χρήση μιας διάταξης RCD ελαττώνει τον κίνδυνο ηλεκτροπληξίας.
- #### 3) ΠΡΟΣΩΠΙΚΗ ΑΣΦΑΛΕΙΑ
- α) Παραμείνετε σε εγρήγορση, προσέχετε τι κάνετε και χρησιμοποιείτε την κοινή λογική κατά τη χρήση ενός ηλεκτρικού εργαλείου. Μη χρησιμοποιείτε οποιοδήποτε ηλεκτρικό εργαλείο εάν είστε κουρασμένος(-η) ή υπό την επήρεια ναρκωτικών, αλκοόλ ή φαρμακευτικής αγωγής. Μια μόνο στιγμή απόσπασης της προσοχής σας καθώς χειρίζεστε ηλεκτρικά εργαλεία, μπορεί να προκαλέσει σοβαρό προσωπικό τραυματισμό.

- β) **Χρησιμοποιείτε ατομικό προστατευτικό εξοπλισμό. Να φοράτε πάντοτε προστατευτικά γυαλιά.** Η χρήση προστατευτικού εξοπλισμού όπως μάσκα για τη σκόνη, αντιολισθητικών υποδημάτων, κράνους ή προστατευτικών ακουστικών για τις ανάλογες συνθήκες, θα ελαττώσει τους προσωπικούς τραυματισμούς.
- γ) **Αποτρέψτε τυχόν ακούσια εκκίνηση του εργαλείου. Βεβαιωθείτε ότι ο διακόπτης βρίσκεται στη θέση Off προτού συνδέσετε το εργαλείο στην πρίζα ή/ και στην μπαταρία, καθώς και προτού σηκώσετε ή μεταφέρετε το εργαλείο.** Η μεταφορά ηλεκτρικών εργαλείων με το δάκτυλό σας στο διακόπτη ή η σύνδεση στην πρίζα εργαλείων με το διακόπτη στη θέση On ενέχουν κίνδυνο ατυχήματος.
- δ) **Αφαιρέστε οποιοδήποτε κλειδί ή ρυθμιστικό κλειδί προτού ενεργοποιήσετε το ηλεκτρικό εργαλείο.** Ένα κλειδί ή ρυθμιστικό κλειδί που έχει αφαιρεθεί προσαρτημένο σε κινητό τμήμα του ηλεκτρικού εργαλείου, μπορεί να προκαλέσει προσωπικό τραυματισμό.
- ε) **Μην προσπαθήσετε να φτάσετε απομακρυσμένα σημεία. Φροντίστε να έχετε πάντοτε την κατάλληλη στάση και να διατηρείτε την ισορροπία σας.** Κατ' αυτόν τον τρόπο θα έχετε καλύτερο έλεγχο του εργαλείου σε απροσδόκητες καταστάσεις.
- στ) **Να είστε ντυμένοι κατάλληλα. Μην φοράτε φαρδιά ενδύματα ή κοσμήματα. Διατηρείτε τα μαλλιά, τα ενδύματα και τα γάντια σας μακριά από κινούμενα μέρη.** Τα φαρδιά ενδύματα, τα κοσμήματα ή τα μακριά μαλλιά μπορεί να εμπλακούν στα κινούμενα μέρη.
- η) **Εάν οι συσκευές παρέχονται με σύνδεση συστημάτων αφαίρεσης και συλλογής σκόνης, φροντίστε τα συστήματα αυτά να είναι συνδεδεμένα και να χρησιμοποιούνται κατάλληλα.** Η χρήση συστήματος συλλογής σκόνης μπορεί να ελαττώσει τους κινδύνους που σχετίζονται με τη σκόνη.
- 4) ΧΡΗΣΗ ΚΑΙ ΦΡΟΝΤΙΔΑ ΤΩΝ ΗΛΕΚΤΡΙΚΩΝ ΕΡΓΑΛΕΙΩΝ**
- α) **Μη ζορίζετε το ηλεκτρικό εργαλείο. Χρησιμοποιείτε το κατάλληλο εργαλείο ανάλογα με την εφαρμογή.** Η εργασία θα πραγματοποιηθεί με καλύτερο και πιο ασφαλή τρόπο όταν εκτελείται από το σωστά επιλεγμένο ηλεκτρικό εργαλείο με τον προβλεπόμενο ρυθμό.
- β) **Μη χρησιμοποιείτε το εργαλείο εάν ο διακόπτης δεν μεταβαίνει στις θέσεις On (Ενεργοποίηση) και Off (Απενεργοποίηση).** Οποιοδήποτε εργαλείο δεν μπορεί να ελεγχθεί μέσω του διακόπτη του, είναι επικίνδυνο και πρέπει να επισκευαστεί.
- γ) **Αποσυνδέστε το βύσμα από την πρίζα ή και την μπαταρία από το ηλεκτρικό εργαλείο πριν κάνετε οποιοσδήποτε ρυθμίσεις, αλλαγές παρελκόμενων ή πριν αποθηκεύσετε οποιοδήποτε ηλεκτρικό εργαλείο.** Αυτού του είδους τα μέτρα ασφαλείας ελαττώνουν τον κίνδυνο τυχαίας θέσης του ηλεκτρικού εργαλείου σε λειτουργία.
- δ) **Αποθηκεύετε τα ηλεκτρικά εργαλεία που δεν χρησιμοποιείτε μακριά από μέρη όπου μπορούν να τα προσεγγίσουν παιδιά και μην επιτρέπετε τη χρήση του ηλεκτρικού εργαλείου από άτομα που δεν είναι εξοικειωμένα με αυτό ή με τις οδηγίες χρήσης του.** Τα ηλεκτρικά εργαλεία είναι επικίνδυνα όταν χρησιμοποιούνται από μη εκπαιδευμένους χειριστές.
- ε) **Συντηρείτε τα ηλεκτρικά εργαλεία. Ελέγξτε για τυχόν εσφαλμένη ευθυγράμμιση ή ενσφύνωση κινούμενων μερών, για τυχόν θραύση εξαρτημάτων και για τυχόν άλλες καταστάσεις που μπορεί να επηρεάσουν τη λειτουργία του ηλεκτρικού εργαλείου. Εάν το ηλεκτρικό εργαλείο έχει υποστεί ζημιά, φροντίστε για την επισκευή του πριν το χρησιμοποιήσετε.** Πολλά ατυχήματα έχουν προκληθεί από ηλεκτρικά εργαλεία που δεν έχουν συντηρηθεί κατάλληλα.
- στ) **Διατηρείτε τα εργαλεία κοπής αιχμηρά και καθαρά.** Τα κατάλληλα συντηρημένα εργαλεία κοπής με αιχμηρά άκρα κοπής έχουν μικρότερες πιθανότητες λυγίσματος κατά τη λειτουργία και ελέγχονται ευκολότερα.
- η) **Χρησιμοποιείτε το ηλεκτρικό εργαλείο, τα παρελκόμενα και τα τρυπάνια κ.λπ. σύμφωνα με τις παρούσες οδηγίες, λαμβάνοντας υπόψη τις συνθήκες εργασίας και την εργασία που πρόκειται να πραγματοποιηθεί.** Η χρήση ενός ηλεκτρικού εργαλείου για

εργασίες διαφορετικές από αυτές για τις οποίες προορίζεται, μπορεί να οδηγήσει σε επικίνδυνη κατάσταση.

5) ΧΡΗΣΗ ΚΑΙ ΦΡΟΝΤΙΔΑ ΤΩΝ ΕΡΓΑΛΕΙΩΝ ΜΕ ΜΠΑΤΑΡΙΑ

- α) **Επαναφορτίζετε μόνο με το φορτιστή που καθορίζεται από τον κατασκευαστή.** Φορτιστής που είναι κατάλληλος για έναν τύπο μπαταριών, μπορεί να ενέχει κίνδυνο πυρκαγιάς όταν χρησιμοποιείται με άλλο τύπο μπαταριών.
- β) **Χρησιμοποιείτε τα ηλεκτρικά εργαλεία μόνο με τις ειδικά καθορισμένες μπαταρίες.** Η χρήση μπαταριών άλλου τύπου ενέχει κίνδυνο τραυματισμού και πυρκαγιάς.
- γ) **Όταν η μπαταρία δεν χρησιμοποιείται, διατηρείτε την μακριά από άλλα μεταλλικά αντικείμενα, όπως συνδετήρες, νομίσματα, κλειδιά, καρφιά, βίδες ή άλλα μικρά μεταλλικά αντικείμενα που μπορεί να προκαλέσουν ηλεκτρική επαφή μεταξύ των δύο ακροδεκτών της μπαταρίας.** Η βραχυκύκλωση των ακροδεκτών της μπαταρίας μπορεί να προκαλέσει εγκαύματα ή και πυρκαγιά.
- δ) **Κάτω από συνθήκες κακομεταχείρισης, μπορεί να εκτοξευτεί υγρό από τη μπαταρία. Αποφύγετε την επαφή με το υγρό αυτό. Εάν έλθετε σε επαφή κατά λάθος, ξεπλύνετε με άφθονο νερό. Σε περίπτωση που το υγρό έλθει σε επαφή με τα μάτια σας, ζητήστε ιατρική βοήθεια.** Το υγρό που εκτοξεύεται από τη μπαταρία μπορεί να προκαλέσει ερεθισμούς ή εγκαύματα.

6) ΣΥΝΤΗΡΗΣΗ (ΣΕΡΒΙΣ)

- α) **Φροντίζετε η συντήρηση του ηλεκτρικού εργαλείου να πραγματοποιείται από πιστοποιημένο για επισκευές άτομο, με τη χρήση μόνο πανομοιότυπων ανταλλακτικών.** Κατ' αυτό τον τρόπο εξασφαλίζεται η ασφάλεια του ηλεκτρικού εργαλείου.

Οδηγίες ασφαλείας για καρφωτικά μπαταρίας

- Πάντα να θεωρείτε ότι το εργαλείο περιέχει καρφιά. Ο απρόσεκτος χειρισμός του καρφωτικού μπορεί να έχει ως συνέπεια μη αναμενόμενη βολή καρφιών και τραυματισμό.

- **Μην κατευθύνετε το εργαλείο προς το μέρος σας ή προς οποιονδήποτε παρευρισκόμενο.** Η μη αναμενόμενη πυροδότηση θα προκαλέσει εξαγωγή του καρφιού προκαλώντας τραυματισμό.
 - **Μην ενεργοποιείτε το εργαλείο αν αυτό δεν έχει πρώτα τοποθετηθεί σε σταθερή επαφή με το τεμάχιο εργασίας.** Αν το εργαλείο δεν είναι σε επαφή με το τεμάχιο εργασίας, το καρφί μπορεί να εξοστρακιστεί μακριά από το στόχο του.
 - **Αποσυνδέετε το εργαλείο από την πηγή ισχύος αν σφηνώσει καρφί μέσα στο εργαλείο.** Όταν αφαιρείτε ένα καρφί που έχει σφηνώσει, το καρφωτικό μπορεί να ενεργοποιηθεί κατά λάθος αν είναι συνδεδεμένο στην πηγή ισχύος.
 - **Μη χρησιμοποιείτε αυτό το καρφωτικό για στερέωση ηλεκτρικών καλωδίων.** Δεν έχει σχεδιαστεί για εγκατάσταση ηλεκτρικών καλωδίων και μπορεί να προκαλέσει ζημιά στη μόνωση των καλωδίων, προκαλώντας έτσι κινδύνους ηλεκτροπληξίας ή φωτιάς.
 - Φοράτε πάντα προστατευτικά γυαλιά.
 - Φοράτε πάντα προστατευτικά ακουστικά.
 - Χρησιμοποιείτε μόνο τους συνδετήρες του τύπου που περιγράφονται στο εγχειρίδιο.
 - Μη χρησιμοποιείτε οποιαδήποτε εξαρτήματα στερέωσης για την προσαρμογή του εργαλείου σε εξάρτημα υποστήριξης.
 - Μην αποσυναρμολογείτε και μην παρεμποδίζετε οποιαδήποτε εξαρτήματα του εργαλείου καρφώματος συνδετήρων, όπως του εξαρτήματος ενεργοποίησης άκρου.
 - Πριν από κάθε λειτουργία, ελέγξτε ότι ο μηχανισμός ενεργοποίησης και ασφάλειας λειτουργεί σωστά και ότι όλα τα παξιμάδια και μπουλόνια είναι σφιχτά βιδωμένα.
 - Μη χρησιμοποιείτε το DCN692
 - όταν αλλάζετε από μία θέση καρφώματος σε άλλη όπου χρησιμοποιούνται σκαλωσιές, σκαλοπάτια, σκάλες ή κατασκευές παρόμοιες με σκάλες όπως π.χ. πηχάκια οροφής κλπ.,
 - όταν κλείνετε κουτιά ή ξυλοκιβώτια,
 - όταν τοποθετείτε συστήματα ασφαλούς μεταφοράς, π.χ. πάνω σε οχήματα, βαγόνια κλπ.
- Για εξαιρέσεις ελέγξτε τους τοπικούς σας εθνικούς κανονισμούς σχετικά με το χώρο εργασίας
- Πάντα να ελέγχετε τους τοπικούς κανονισμούς σχετικά με τους χώρους εργασίας.

- Μην χρησιμοποιείτε το εργαλείο ως σφυρί..
- Μην ενεργοποιείτε ποτέ το εργαλείο καρφώματος συνδετήρων σε ελεύθερο χώρο.
- Στην περιοχή εργασίας, μεταφέρετε το εργαλείο στο χώρο εργασίας με τη χρήση μόνο μίας χειρολαβής και ποτέ με τη σκανδάλη ενεργοποιημένη.
- Λάβετε υπόψη τις συνθήκες στην περιοχή εργασίας. Οι συνδετήρες μπορεί να προκαλέσουν διάτρηση λεπτών τεμαχίων ή να ξεφύγουν από γωνίες του τεμαχίου στο οποίο εργάζεστε, αποτελώντας έτσι κίνδυνο για τα παρόντα άτομα.
- Μην καρφώνετε συνδετήρες κοντά σε γωνίες του τεμαχίου εργασίας.
- Μην καρφώνετε συνδετήρες πάνω σε άλλους συνδετήρες.

Υπολειπόμενοι κίνδυνοι

Οι κίνδυνοι που ακολουθούν είναι εγγενείς στη χρήση αυτών των μηχανημάτων:

- Τραυματισμοί προκαλούμενοι από ακατάλληλο χειρισμό του εργαλείου.
- Απώλεια ελέγχου λόγω μη σταθερής λαβής του εργαλείου.
- Μυική καταπόνηση βραχιόνων και κάτω χεριών, ειδικά κατά την εργασία πάνω από το ύψος της κεφαλής. Πάντα κάνετε τακτικά διαλείμματα όταν εργάζεστε για μεγάλα χρονικά διαστήματα.

Παρά την εφαρμογή των σχετικών κανονισμών ασφαλείας και την εφαρμογή διατάξεων ασφαλείας, ορισμένοι υπολειπόμενοι κίνδυνοι δεν μπορούν να αποφευχθούν. Αυτοί είναι:

- Βλάβη της ακοής.
- Κίνδυνος σωματικής βλάβης λόγω εκτινασόμενων σωματιδίων.
- Κίνδυνος σωματικής βλάβης λόγω παρατεταμένης χρήσης.
- Απώλεια ελέγχου προκαλούμενη από ανάδραση.
- Κίνδυνος τραυματισμού προκαλούμενος από σημεία σύνθλιψης, αιχμηρές ακμές και ακατάλληλο χειρισμό του τεμαχίου εργασίας.
- Κίνδυνος τραυματισμού προκαλούμενος από αιχμηρές ακμές όταν αλλάζετε καρφιά ή όταν εισάγετε ταινίες καρφιών.

Ενδείξεις Επάνω στο Εργαλείο

Επάνω στο εργαλείο εμφανίζονται τα παρακάτω εικονογράμματα:



Διαβάστε το εγχειρίδιο οδηγιών πριν από τη χρήση.



Φοράτε προστατευτικά για τα αυτιά.



Φοράτε προστατευτικά για τα μάτια.



Μήκος καρφιών.



Πάχος καρφιών.



Χωρητικότητα φόρτωσης.



Γωνία γεμιστήρα.

ΘΕΣΗ ΚΩΔΙΚΟΥ ΗΜΕΡΟΜΗΝΙΑΣ

Ο κωδικός ημερομηνίας, ο οποίος περιλαμβάνει επίσης το έτος κατασκευής, είναι εκτυπωμένος εντός της επιφάνειας του περιβλήματος, στο σημείο που σχηματίζει την άρθρωση προσαρμογής μεταξύ του εργαλείου και της μπαταρίας.

Παράδειγμα:

2015 XX XX

Έτος κατασκευής

Σημαντικές οδηγίες ασφαλείας για κάθε τύπο φορτιστή μπαταρίας

ΦΥΛΑΞΤΕ ΑΥΤΕΣ ΤΙΣ ΟΔΗΓΙΕΣ: Το παρόν εγχειρίδιο περιέχει σημαντικές οδηγίες ασφαλείας και λειτουργίας για συμβατούς φορτιστές μπαταριών (ανατρέξτε στα **Τεχνικά Στοιχεία**).

- Πριν χρησιμοποιήσετε το φορτιστή, διαβάστε όλες τις οδηγίες και τις επισημάνσεις προσοχής πάνω στο φορτιστή, το πακέτο μπαταριών και το προϊόν όπου χρησιμοποιείται το πακέτο μπαταριών.



ΠΡΟΕΙΔΟΠΟΙΗΣΗ: Κίνδυνος ηλεκτροπληξίας. Μην επιτρέψετε να εισέλθει οποιοδήποτε υγρό μέσα στο φορτιστή. Μπορεί να προκληθεί ηλεκτροπληξία.



ΠΡΟΣΟΧΗ: Κίνδυνος εγκαυμάτων. Για να μειώσετε τον κίνδυνο τραυματισμού, φορτίζετε μόνο πακέτα επαναφορτιζόμενων μπαταριών DEWALT. Άλλοι τύποι μπαταριών μπορούν να υπερθερμανθούν και να εκραγούν προκαλώντας τραυματισμό και υλικές ζημιές. Μην επαναφορτίζετε μη επαναφορτιζόμενες μπαταρίες.



ΠΡΟΣΟΧΗ: Τα παιδιά θα πρέπει να βρίσκονται υπό επίβλεψη ώστε να διασφαλίζεται ότι δεν παίζουν με τη συσκευή.

ΕΠΙΣΗΜΑΝΣΗ: Υπό ορισμένες συνθήκες, με το φορτιστή συνδεδεμένο στην παροχή ρεύματος, οι εκτεθειμένες επαφές φόρτισης μέσα στο φορτιστή μπορεί να βραχυκυκλωθούν από ξένο υλικό. Τα ξένα υλικά με αγώγιμες ιδιότητες, όπως είναι, αλλά χωρίς περιορισμός σε αυτά, το σύρμα τριψίματος, το αλουμινοχαρτό ή οποιαδήποτε συσσώρευση μεταλλικών σωματιδίων, θα πρέπει να διατηρούνται μακριά από τις κοιλότητες των φορτιστών. Πάντα αποσυνδέετε το φορτιστή από την παροχή ρεύματος όταν δεν υπάρχει πακέτο μπαταριών στην κοιλότητα. Αποσυνδέετε το φορτιστή από την πρίζα πριν επιχειρήσετε να τον καθαρίσετε.

- **ΜΗΝ επιχειρήσετε να φορτίσετε το πακέτο μπαταριών με οποιουδήποτε φορτιστές άλλους από τους αναφερόμενους στο παρόν εγχειρίδιο.** Ο φορτιστής και το πακέτο μπαταριών έχουν σχεδιαστεί ειδικά για να λειτουργούν μαζί.
- **Αυτοί οι φορτιστές δεν προορίζονται για χρήσεις άλλες από φόρτιση επαναφορτιζόμενων μπαταριών DEWALT.** Οποιοσδήποτε άλλες χρήσεις μπορεί να προκαλέσουν κίνδυνο πυρκαγιάς και ελαφράς ή θανατηφόρου ηλεκτροπληξίας.
- **Μην εκθέσετε το φορτιστή σε βροχή ή χιόνι.**
- **Τραβάτε το φως και όχι το καλώδιο όταν αποσυνδέετε το φορτιστή.** Έτσι θα μειωθεί ο κίνδυνος ζημιών στο φως και το καλώδιο.
- **Να βεβαιώνετε ότι το καλώδιο έχει διευθετηθεί έτσι ώστε να μην πατηθεί, να αποτελέσει αιτία παραπατήματος ή να υποβληθεί με άλλο τρόπο σε ζημιά ή καταπόνηση.**

- **Μη χρησιμοποιήσετε καλώδιο επέκτασης εκτός αν είναι απολύτως απαραίτητο.** Η χρήση ακατάλληλου καλωδίου επέκτασης θα μπορούσε να επιφέρει κίνδυνο πυρκαγιάς και ελαφράς ή θανατηφόρου ηλεκτροπληξίας.
- **Όταν χρησιμοποιείτε ένα φορτιστή σε εξωτερικό χώρο, πάντα εξασφαλίζετε του μια στεγνή θέση και χρησιμοποιείτε καλώδιο επέκτασης κατάλληλο για χρήση σε εξωτερικό χώρο.** Η χρήση καλωδίου κατάλληλου για χρήση σε εξωτερικό χώρο μειώνει τον κίνδυνο ηλεκτροπληξίας.
- **Μην τοποθετείτε οποιοδήποτε αντικείμενο πάνω στο φορτιστή και μην τοποθετείτε το φορτιστή σε μαλακή επιφάνεια που θα μπορούσε να φράξει τα ανοίγματα αερισμού και να έχει ως αποτέλεσμα έντονη εσωτερική θέρμανση.** Τοποθετείτε το φορτιστή μακριά από οποιαδήποτε πηγή θερμότητας. Ο φορτιστής αερίζεται μέσω ανοιγμάτων στο πάνω και στο κάτω μέρος του περιβλήματος.
- **Μη χρησιμοποιήσετε το φορτιστή αν το καλώδιο ή το φως του έχει υποστεί ζημιά—** φροντίστε να αντικατασταθούν άμεσα.
- **Μη χρησιμοποιήσετε το φορτιστή αν έχει δεχτεί δυνατό χτύπημα, έχει πέσει ή αν έχει υποστεί ζημιά με οποιονδήποτε άλλο τρόπο.** Παραδώστε τον σε εξουσιοδοτημένο κέντρο σέρβις.
- **Μην αποσυρμολογήσετε το φορτιστή.** Παραδώστε τον σε εξουσιοδοτημένο κέντρο σέρβις όταν απαιτείται σέρβις ή επισκευή. Η λανθασμένη συναρμολόγηση μπορεί να έχει ως αποτέλεσμα κίνδυνο ελαφράς ή θανατηφόρου ηλεκτροπληξίας ή πυρκαγιάς.
- Σε περίπτωση που το καλώδιο ρεύματος έχει υποστεί ζημιά, αυτό πρέπει να αντικατασταθεί άμεσα από τον κατασκευαστή, τον αντιπρόσωπό του για σέρβις ή άτομο με παρόμοια εξειδίκευση, ώστε να αποτραπεί οποιοσδήποτε κίνδυνος.
- **Αποσυνδέετε το φορτιστή από την πρίζα πριν επιχειρήσετε οποιονδήποτε καθαρισμό.** Έτσι θα μειωθεί ο κίνδυνος ηλεκτροπληξίας. Με την αφαίρεση του πακέτου μπαταριών δεν μειώνεται αυτός ο κίνδυνος.
- **ΠΟΤΕ μην επιχειρήσετε να συνδέσετε 2 φορτιστές μαζί.**

- **Ο φορτιστής έχει σχεδιαστεί για να λειτουργεί με κανονικό οικιακό ρεύμα 230 V. Μην επιχειρήσετε να τον χρησιμοποιήσετε με οποιαδήποτε άλλη τάση. Αυτό δεν ισχύει για το φορτιστή οχήματος.**

ΦΥΛΑΞΤΕ ΑΥΤΕΣ ΤΙΣ ΟΔΗΓΙΕΣ

Φορτιστές

Ο φορτιστής DCB105 δέχεται πακέτα μπαταριών Li-Ion (λιθίου-ιόντων) 10,8 V, 14,4 V και 18 V (DCB121, DCB123, DCB140, DCB141, DCB142, DCB143, DCB180, DCB181, DCB182, DCB183, DCB184 και DCB185) .

Οι φορτιστές DEWALT δεν απαιτούν καμία ρύθμιση και έχουν σχεδιαστεί για να λειτουργούν όσο το δυνατόν πιο απλά.

Διαδικασία φόρτισης (εικ. (fig.) 2)

1. Συνδέστε το φορτιστή σε κατάλληλη πρίζα 230 V πριν τοποθετήσετε το πακέτο μπαταριών.
2. Εισάγετε το πακέτο μπαταριών (I) μέσα στο φορτιστή και βεβαιωθείτε ότι το πακέτο έχει τερματίσει πλήρως στην κανονική του θέση μέσα στο φορτιστή. Η κόκκινη λυχνία (φόρτισης) θα αναβοσβήνει συνεχώς υποδηλώνοντας ότι έχει αρχίσει η διαδικασία φόρτισης.
3. Η ολοκλήρωση της φόρτισης υποδεικνύεται όταν η κόκκινη φωτεινή ένδειξη παραμένει αναμμένη συνεχώς. Η μπαταρία είναι πλήρως φορτισμένη και μπορεί να χρησιμοποιηθεί τη δεδομένη στιγμή ή να παραμείνει στο φορτιστή.

ΣΗΜΕΙΩΣΗ: Για να εξασφαλίσετε μέγιστη απόδοση και μέγιστη ωφέλιμη ζωή των μπαταριών Li-Ion, φορτίστε πλήρως το πακέτο μπαταριών πριν την πρώτη χρήση.

Διαδικασία φόρτισης

Ανατρέξτε στον παρακάτω πίνακα σχετικά με την κατάσταση φόρτισης του πακέτου μπαταριών.

Ενδείξεις φόρτισης: DCB105

	φορτίζει	— — — — —
	πλήρως φορτισμένο	—————
	καθυστέρηση θερμού/ψυχρού πακέτου μπαταριών	— • — • — • —
	αντικαταστήστε το πακέτο μπαταριών	• • • • • • • • • •

Ο/Οι συμβατός(-οί) φορτιστής(-ές) δεν θα φορτίσουν μια μπαταρία που παρουσιάζει βλάβη. Ο φορτιστής θα υποδηλώσει τη βλάβη μπαταρίας μη ανάβοντας καθόλου τη λυχνία ή εμφανίζοντας την ακολουθία αναβοσβήματος: πρόβλημα μπαταριών ή φορτιστή.

ΣΗΜΕΙΩΣΗ: Αυτό θα μπορούσε να σημαίνει πρόβλημα με φορτιστή.

Αν ο φορτιστής υποδηλώνει πρόβλημα, δώστε το φορτιστή και το πακέτο μπαταριών για έλεγχο σε εξουσιοδοτημένο κέντρο σέρβις.

ΚΑΘΥΣΤΕΡΗΣΗ ΘΕΡΜΟΥ/ΨΥΧΡΟΥ ΠΑΚΕΤΟΥ ΜΠΑΤΑΡΙΑΣ

Αν ο φορτιστής ανιχνεύσει μπαταρία με υπερβολικά υψηλή ή χαμηλή θερμοκρασία, ξεκινά αυτόματα μια Καθυστέρηση θερμού/ψυχρού πακέτου μπαταρίας, αναστέλλοντας τη φόρτιση έως ότου η μπαταρία έχει φθάσει σε κατάλληλη θερμοκρασία. Κατόπιν, ο φορτιστής αρχίζει αυτόματα τη φόρτιση του πακέτου. Αυτή η λειτουργία διασφαλίζει τη μέγιστη διάρκεια ζωής της μπαταρίας.

Ένα κρύο πακέτο μπαταριών θα φορτίζεται με περίπου τη μισή ταχύτητα από ένα ζεστό πακέτο μπαταριών. Το πακέτο μπαταριών θα φορτίζεται σε αυτή τη μικρότερη ταχύτητα σε όλον τον κύκλο φόρτισης και δεν θα επιστρέψει στη μέγιστη ταχύτητα φόρτισης ακόμα και αν η μπαταρία θερμανθεί.

ΜΟΝΟ ΠΑΚΕΤΑ ΜΠΑΤΑΡΙΩΝ ΛΙΘΙΟΥ-ΙΟΝΤΩΝ

Τα εργαλεία XR Li-Ion (λιθίου-ιόντων) έχουν σχεδιαστεί με Ηλεκτρονικό Σύστημα Προστασίας το οποίο προστατεύει τη μπαταρία από υπερφόρτωση, υπερθέρμανση ή βαθιά εκφόρτιση.

Το εργαλείο θα απενεργοποιηθεί αυτόματα αν ενεργοποιηθεί το ηλεκτρονικό σύστημα προστασίας. Αν συμβεί αυτό, τοποθετήστε τη μπαταρία λιθίου-ιόντων στο φορτιστή έως ότου φορτιστεί πλήρως.

Σημαντικές οδηγίες ασφαλείας για κάθε τύπο μπαταρίας

Όταν παραγγέλνετε εφεδρικές μπαταρίες, φροντίστε να συμπεριλάβετε τον αριθμό καταλόγου και την τάση.

Η μπαταρία δεν είναι πλήρως φορτισμένη όταν αφαιρείται από τη συσκευασία της. Προτού χρησιμοποιήσετε την μπαταρία και τον φορτιστή, διαβάστε τις παρακάτω πληροφορίες ασφαλείας. Στη συνέχεια, ακολουθήστε τις διαδικασίες φόρτισης που περιγράφονται.

ΔΙΑΒΑΣΤΕ ΟΛΕΣ ΤΙΣ ΟΔΗΓΙΕΣ

- **Μη φορτίσετε ή χρησιμοποιήσετε μπαταρία σε εκρηκτική ατμόσφαιρα, όπως με παρουσία εύφλεκτων υγρών, αερίων ή σκόνης.** Η εισαγωγή ή αφαίρεση της μπαταρίας από το φορτιστή μπορεί να προκαλέσει ανάφλεξη της σκόνης ή των αναθυμιάσεων.
- **Ποτέ μην αναγκάσετε το πακέτο μπαταριών να εισέλθει με τη βία στο φορτιστή. Μην τροποποιήσετε το πακέτο μπαταριών με οποιονδήποτε τρόπο για να ταιριάζει με μη συμβατό φορτιστή, γιατί το πακέτο μπαταριών μπορεί να σπάσει προκαλώντας σοβαρό τραυματισμό.**
- Φορτίζετε τα πακέτα μπαταριών μόνο σε φορτιστές DEWALT.
- **ΜΗΝ** πιπιλίζετε ή βυθίζετε σε νερό ή άλλα υγρά.
- **Μην αποθηκεύετε ή χρησιμοποιείτε το εργαλείο και το πακέτο μπαταριών σε θέσεις όπου η θερμοκρασία μπορεί να φθάσει ή να υπερβεί τους 40 °C (105 °F) (όπως έξω από καλυμμένα μέρη ή σε μεταλλικά κτίρια το καλοκαίρι).**



ΠΡΟΕΙΔΟΠΟΙΗΣΗ: Ποτέ μην επιχειρήσετε να ανοίξετε το πακέτο μπαταριών για οποιονδήποτε λόγο. Αν το περίβλημα του πακέτου μπαταριών είναι ραγισμένο ή έχει υποστεί ζημιά, μην εισάγετε το πακέτο στο φορτιστή. Μη συνθλίψετε, ρίξετε κάτω ή προξενήσετε ζημιά στο πακέτο μπαταριών. Μη χρησιμοποιήσετε πακέτο μπαταριών ή φορτιστή που έχει δεχθεί ισχυρό χτύπημα, έχει πέσει, έχει πατηθεί από όχημα ή έχει υποστεί ζημιά με οποιονδήποτε τρόπο (π.χ. τρυπηθεί με καρφί, χτυπηθεί με σφυρί, πατηθεί). Μπορεί να προκληθεί ελαφρά

ή θανατηφόρος ηλεκτροπληξία. Τα πακέτα μπαταριών που έχουν υποστεί ζημιά θα πρέπει να παραδίδονται στο κέντρο σέρβις για ανακύκλωση.



ΠΡΟΣΟΧΗ: Όταν δεν χρησιμοποιείται το εργαλείο, τοποθετείτε το με την πλευρά του σε σταθερή επιφάνεια, όπου δεν θα αποτελέσει κίνδυνο λόγω παραπατήματος ή πτώσης.

Ορισμένα εργαλεία με μεγάλα πακέτα μπαταριών μπορούν να στέκονται όρθια πάνω στο πακέτο μπαταριών αλλά μπορεί να πέσουν εύκολα αν σπρωχτούν.

ΕΙΔΙΚΕΣ ΟΔΗΓΙΕΣ ΑΣΦΑΛΕΙΑΣ ΓΙΑ ΜΠΑΤΑΡΙΕΣ ΙΟΝΤΟΣ ΛΙΘΙΟΥ (Li-Ion)

- **Μην αποτεφρώσετε την μπαταρία ακόμη και εάν έχει υποστεί σοβαρή ζημιά ή έχει φθαρεί εντελώς.** Σε περίπτωση πυρκαγιάς, η μπαταρία μπορεί να εκραγεί. Κατά την καύση μπαταριών ιόντων λιθίου δημιουργούνται τοξικές αναθυμιάσεις και υλικά.
- **Εάν το περιεχόμενο της μπαταρίας έρθει σε επαφή με το δέρμα, ξεπλύνετε αμέσως την περιοχή με ήπιο σαπούνι και νερό.** Εάν το υγρό της μπαταρίας εισέλθει στα μάτια, ξεπλύνετε με άφθονο νερό επί 15 λεπτά ή έως ότου σταματήσει ο ερεθισμός. Εάν η ιατρική βοήθεια είναι απαραίτητη, ο ηλεκτρολύτης της μπαταρίας αποτελείται από ένα μίγμα υγρών οργανικών υδρογονανθράκων και αλάτων λιθίου.
- **Τα περιεχόμενα των κυψελών μιας ανοιχτής μπαταρίας μπορούν να προκαλέσουν ερεθισμό του αναπνευστικού συστήματος.** Αναπνεύστε καθαρό αέρα. Εάν τα συμπτώματα επιμένουν, ζητήστε ιατρική βοήθεια.



ΠΡΟΕΙΔΟΠΟΙΗΣΗ: Κίνδυνος εγκαυμάτων. Το υγρό της μπαταρίας ενδέχεται να είναι εύφλεκτο εάν εκτεθεί σε σπινθήρα ή φλόγα.

Μεταφορά

Οι μπαταρίες DEWALT συμμορφώνονται με όλους τους εφαρμόσιμους κανονισμούς μεταφορών προϊόντων, όπως αυτοί καθορίζονται από τα βιομηχανικά και νομικά πρότυπα, στα οποία περιλαμβάνονται ο Συστάσεις των Ηνωμένων Εθνών σχετικά με τη μεταφορά επικίνδυνων αγαθών, οι κανονισμοί μεταφοράς επικίνδυνων αγαθών της Διεθνούς Ένωσης Αερομεταφορών

(IATA), οι διεθνείς ναυτιλιακοί κανονισμοί περί επικίνδυνων αγαθών (IMDG) και η Ευρωπαϊκή συμφωνία για τις διεθνείς οδικές μεταφορές επικίνδυνων αγαθών (ADR). Τα στοιχεία και οι μπαταρίες λιθίου-ιόντων έχουν δοκιμαστεί σύμφωνα με το τμήμα 38.3 του Εγχειριδίου και κριτηρίων δοκιμών των συστάσεων των Ηνωμένων Εθνών σχετικά με τη μεταφορά επικίνδυνων αγαθών.

Στις περισσότερες περιπτώσεις, η αποστολή ενός πακέτου μπαταριών DEWALT θα εξαιρείται από την ταξινόμηση ως πλήρως ρυθμιζόμενο επικίνδυνο υλικό Κατηγορίας 9. Γενικά, οι δύο περιπτώσεις όπου χρειάζεται μεταφορά Κατηγορίας 9 είναι:

1. Αεροπορική μεταφορά περισσότερων από δύο πακέτων μπαταριών λιθίου-ιόντων DEWALT όταν η συσκευασία περιέχει μόνο πακέτα μπαταριών (όχι εργαλεία), και
2. Οποιαδήποτε μεταφορά περιλαμβάνει ένα πακέτο μπαταριών λιθίου-ιόντων με ενεργειακή διαβάθμιση μεγαλύτερη των 100 Βαττωρών (Wh). Σε όλες τις μπαταρίες λιθίου-ιόντων, η διαβάθμιση Βαττωρών επισημαίνεται πάνω στο πακέτο μπαταριών.

Ανεξάρτητα από το αν μια αποστολή θεωρείται εξαιρούμενη ή πλήρως ρυθμιζόμενη, αποτελεί ευθύνη του αποστολέα να λάβει υπόψη του τους πιο πρόσφατους κανονισμούς για τις απαιτήσεις συσκευασίας, σήμανσης και τεκμηρίωσης.

Η μεταφορά μπαταριών μπορεί ενδεχομένως να γίνει αιτία πυρκαγιάς αν οι πόλοι της μπαταρίας έρθουν κατά λάθος σε επαφή με αγώγιμα υλικά. Κατά την μεταφορά μπαταριών να βεβαιώνετε ότι οι πόλοι των μπαταριών είναι προστατευμένοι και καλά μονωμένοι από υλικά που θα μπορούσαν να έρθουν σε επαφή μαζί τους και να προκαλέσουν βραχυκύκλωμα.

Οι πληροφορίες που παρέχονται στην παρούσα ενότητα του εγχειριδίου, παρέχονται καλή τη πίστη και πιστεύεται ότι είναι ακριβείς κατά το χρόνο της σύνταξης του εγγράφου. Ωστόσο δεν παρέχεται καμία εγγύηση, ρητή ή συναγόμενη. Αποτελεί ευθύνη του αγοραστή να βεβαιωθεί ότι οι δραστηριότητές του συμμορφώνονται με τους εφαρμοστέους κανονισμούς.

Μπαταρία

ΤΥΠΟΣ ΜΠΑΤΑΡΙΩΝ

Τα DCN692 και DCN695 λειτουργούν με πακέτο μπαταριών 18 V.

Μπορούν να χρησιμοποιηθούν τα πακέτα μπαταριών DCB180, DCB181, DCB182, DCB183, DCB184 ή DCB185. Για περισσότερες πληροφορίες ανατρέξτε στην ενότητα **Τεχνικά δεδομένα**.

Συστάσεις για την αποθήκευση

1. Το καλύτερο μέρος αποθήκευσης είναι ένα δροσερό και στεγνό μέρος, μακριά από το άμεσο ηλιακό φως και την υπερβολική ζέση ή κρύο. Για βέλτιστη απόδοση και διάρκεια ζωής, αποθηκεύετε τις μπαταρίες σε θερμοκρασία δωματίου όταν δεν τις χρησιμοποιείτε.
2. Για μεγάλο χρόνο φύλαξης, για τα καλύτερα αποτελέσματα συνιστάται να αποθηκεύετε το πακέτο μπαταριών πλήρως φορτισμένο, σε δροσερό, ξηρό μέρος, εκτός του φορτιστή.

ΣΗΜΕΙΩΣΗ: Τα πακέτα μπαταριών δεν θα πρέπει να αποθηκεύονται τελείως εκφορτισμένα. Το πακέτο μπαταριών θα χρειαστεί να επαναφορτιστεί πριν τη χρήση.

Ετικέτες στο φορτιστή και την μπαταρία

Επιπλέον των εικονογραμμάτων που χρησιμοποιούνται στο εγχειρίδιο αυτό, οι ετικέτες πάνω στο φορτιστή και στο πακέτο μπαταριών μπορεί να δείχνουν τα εξής εικονογράμματα:



Διαβάστε το εγχειρίδιο οδηγιών πριν από τη χρήση.



Ανατρέξτε στα **Τεχνικά δεδομένα** για το χρόνο φόρτισης.



Φόρτιση μπαταρίας.



Φορτισμένη μπαταρία.



Ελαττωματική μπαταρία.



Καθυστέρηση λόγω θερμής/ ψυχρής μπαταρίας.



Μην αγγίζετε με αγώγιμα αντικείμενα.



Μη φορτίζετε κατεστραμμένες μπαταρίες.

ΕΛΛΗΝΙΚΑ



Να μην εκτίθεται σε νερό.



Φροντίστε για την άμεση αντικατάσταση τυχόν ελαττωματικών καλωδίων.



Η φόρτιση να γίνεται μόνο σε θερμοκρασία από 4 °C έως 40 °C.



Μόνο για χρήση σε εσωτερικό χώρο.



LI-ION

Απορρίψτε την μπαταρία με φιλικό προς το περιβάλλον τρόπο.



DCB105 ✓

Φορτίζετε τα πακέτα μπαταριών DEWALT μόνο με τους προβλεπόμενους φορτιστές DEWALT. Η φόρτιση πακέτων μπαταριών άλλων από τις προβλεπόμενες μπαταρίες DEWALT με χρήση φορτιστή DEWALT μπορεί να προκαλέσει έκρηξη τους ή άλλες επικίνδυνες καταστάσεις.



Μην πετάτε το πακέτο μπαταριών σε φωτιά.

Περιεχόμενα συσκευασίας

Στη συσκευασία περιέχεται:

- 1 καρφωτικό πιστολέτο
- 1 Φορτιστή (μοντέλα P2 μόνο)
- 2 Πακέτα μπαταριών (μοντέλα P2 μόνο)
- 1 Μύτη αποφυγής σημαδιών
- 1 Κουτί μεταφοράς (μοντέλα P2 μόνο)
- 1 Εγχειρίδιο οδηγιών

ΣΗΜΕΙΩΣΗ: Οι μπαταρίες και οι φορτιστές δεν περιλαμβάνονται με τα μοντέλα της σειράς N.

- *Ελέγξτε για τυχόν ζημιές στο εργαλείο, στα τμήματα ή τα παρελκόμενα, οι οποίες μπορεί να συνέβησαν κατά τη διάρκεια της μεταφοράς.*
- *Πριν από τη χρήση, αφιερώστε χρόνο για να διαβάσετε προσεκτικά και να κατανοήσετε το παρόν εγχειρίδιο.*

Περιγραφή (εικ. 1)



ΠΡΟΕΙΔΟΠΟΙΗΣΗ: Μην τροποποιήσετε ποτέ το ηλεκτρικό εργαλείο ή οποιοδήποτε τμήμα του. Μπορεί να προκληθεί βλάβη ή προσωπικός τραυματισμός.

- a. Σκανδάλη

- b. Κλειδωμα σκανδάλης σε απενεργοποιημένη θέση
- c. Ενεργοποιητής επαφής
- d. Τροχός ρύθμισης βάθους
- e. Ενδεικτική λυχνία χαμηλής τάσης μπαταρίας & ενσφηνωσης/εμπλοκής
- f. Μοχλός απελευθέρωσης εμπλοκής
- g. Γεμιστήρας
- h. Ασφάλιση προωθητήρα
- i. Διακόπτης επιλογής τρόπου λειτουργίας
- j. Περιστρεφόμενο άγκιστρο καθρονιού/ζώνης
- k. Ενσωματωμένο κλειδί εξαγωγικών κοχλιών
- l. Πακέτο μπαταριών
- m. Μύτη αποφυγής σημαδιών
- n. Διακόπτης επιλογής ταχύτητας

ΠΡΟΒΛΕΠΟΜΕΝΗ ΧΡΗΣΗ

Τα καρφωτικά μπαταρίας DCN692 και DCN695 κατασκευής ξύλινων σκελετών έχουν σχεδιαστεί για κάρφωμα καρφιών σε ξύλινα τεμάχια εργασίας.

Το καρφωτικό μπαταρίας DCN692 για κατασκευή ξύλινων σκελετών είναι σχεδιασμένο για τις λειτουργίες διαδοχικής ενέργειας/ενέργειας με κρούση. Αυτό το καρφωτικό που είναι σχεδιασμένο για τις λειτουργίες διαδοχικής ενέργειας/ενέργειας με κρούση **ΔΕΝ ΠΡΕΠΕΙ** να χρησιμοποιείται πάνω σε σκαλωσιές, σκαλοπάτια, σκάλες ή κατασκευές παρόμοιες με σκάλες, όπως π.χ. πηχάκια οροφής. Για εξαιρέσεις ελέγξτε τους τοπικούς σας εθνικούς κανονισμούς σχετικά με το χώρο εργασίας.

Το καρφωτικό μπαταρίας DCN695 για κατασκευή ξύλινων σκελετών είναι σχεδιασμένο για τη λειτουργία διαδοχικής ενέργειας μόνο, ή για λειτουργία διαδοχικής ενέργειας γρήγορου κύκλου (RapidCycle™), για ταχύτερο κάρφωμα. Τα καρφωτικά που είναι σχεδιασμένα μόνο για τη λειτουργία διαδοχικής ενέργειας **ΕΠΙΤΡΕΠΕΤΑΙ ΝΑ** χρησιμοποιούνται πάνω σε σκαλωσιές, σκαλοπάτια, σκάλες ή κατασκευές παρόμοιες με σκάλες, όπως π.χ. πηχάκια οροφής.

Να **ΜΗ** χρησιμοποιείται σε συνθήκες υγρασίας ή όταν υπάρχουν εύφλεκτα υγρά ή αέρια.

Αυτά τα καρφωτικά μπαταρίας είναι επαγγελματικά ηλεκτρικά εργαλεία.

MHN αφήνετε τα παιδιά να έρχονται σε επαφή με το εργαλείο. Απαιτείται επίβλεψη όταν το εργαλείο αυτό χρησιμοποιείται από μη έμπειρους χειριστές.

- Το προϊόν αυτό δεν προορίζεται για χρήση από άτομα (περιλαμβανομένων παιδιών) που έχουν μειωμένες σωματικές, αισθητηριακές ή πνευματικές ικανότητες, ή έλλειψη εμπειρίας και/ή γνώσης και δεξιοτήτων, εκτός αν τα άτομα αυτά επιβλέπονται από άτομο υπεύθυνο για την ασφάλειά τους. Τα παιδιά δεν πρέπει να μένουν ποτέ μόνα τους με αυτό το προϊόν.

Ηλεκτρική ασφάλεια

Ο ηλεκτρικός κινητήρας έχει σχεδιαστεί για λειτουργία μόνο σε μία τάση. Ελέγχετε πάντοτε εάν η τάση της μπαταρίας ανταποκρίνεται στην τάση που αναγράφεται στην πινακίδα με τα δεδομένα. Επίσης, βεβαιωθείτε ότι η τάση του φορτιστή αντιστοιχεί στην τάση του ηλεκτρικού δικτύου.



Ο φορτιστής της DEWALT διαθέτει διπλή μόνωση σύμφωνα με το πρότυπο EN 60335. Κατά συνέπεια, δεν απαιτείται καλώδιο γείωσης.

Εάν το καλώδιο τροφοδοσίας υποστεί βλάβη, πρέπει να αντικατασταθεί από ειδικά διαμορφωμένο καλώδιο που διατίθεται μέσω της υπηρεσίας εξυπηρέτησης της DEWALT.

Χρήση προέκτασης

Δεν πρέπει να χρησιμοποιούνται προεκτάσεις εκτός και αν είναι απολύτως απαραίτητο. Χρησιμοποιήστε εγκεκριμένη προέκταση, κατάλληλη για την είσοδο ρεύματος του φορτιστή σας (ανατρέξτε στα **Τεχνικά Δεδομένα**). Το ελάχιστο μέγεθος του αγωγού είναι 1 mm², ενώ το μέγιστο μήκος είναι 30 m.

Όταν χρησιμοποιείτε καλώδιο σε ρολό, να ξετυλίγετε πάντοτε το καλώδιο εντελώς.

ΣΥΝΑΡΜΟΛΟΓΗΣΗ ΚΑΙ ΡΥΘΜΙΣΕΙΣ



ΠΡΟΕΙΔΟΠΟΙΗΣΗ: *Πριν τη συναρμολόγηση και τη ρύθμιση, πάντα να αφαιρείτε το πακέτο μπαταριών. Πάντα να ασφαλίσετε το εργαλείο σε κατάσταση απενεργοποίησης, πριν την εισαγωγή ή την αφαίρεση του πακέτου μπαταριών.*



ΠΡΟΕΙΔΟΠΟΙΗΣΗ: *Να χρησιμοποιείτε μπαταρίες και φορτιστές αποκλειστικά της DEWALT.*

Τοποθέτηση και αφαίρεση της μπαταρίας από το εργαλείο (ΕΙΚ. 2)



ΠΡΟΕΙΔΟΠΟΙΗΣΗ: *Για να μειώσετε τον κίνδυνο σοβαρού τραυματισμού, να ασφαλίσετε το εργαλείο σε κατάσταση απενεργοποίησης και να αποσυνδέετε το πακέτο μπαταριών, πριν κάνετε οποιοσδήποτε ρυθμίσεις ή πριν αφαιρέσετε/ τοποθετήσετε προσαρτήματα ή παρελκόμενα. Τυχόν αθέλητη εκκίνηση μπορεί να προκαλέσει τραυματισμό.*

ΣΗΜΕΙΩΣΗ: Βεβαιωθείτε ότι το πακέτο μπαταριών (I) είναι πλήρως φορτισμένο. Τα παρεχόμενα πακέτα μπαταριών δεν θα είναι απαραίτητα πλήρως φορτισμένα.

ΤΟΠΟΘΕΤΗΣΗ ΤΗΣ ΜΠΑΤΑΡΙΑΣ ΣΤΗ ΧΕΙΡΟΛΑΒΗ ΤΟΥ ΕΡΓΑΛΕΙΟΥ

1. Ευθυγραμμίστε την εγκοπή στο εσωτερικό της χειρολαβής του εργαλείου με την μπαταρία (I).
2. Μετακινήστε την μπαταρία σταθερά στη χειρολαβή έως ότου ακούσετε τον ήχο κλικ που υποδηλώνει ότι η μπαταρία ασφάλισε στη θέση της.

ΑΦΑΙΡΕΣΗ ΤΗΣ ΜΠΑΤΑΡΙΑΣ ΑΠΟ ΤΟ ΕΡΓΑΛΕΙΟ

1. Πιέστε το κουμπί απελευθέρωσης (ο) και τραβήξτε το πακέτο μπαταριών έξω από τη λαβή του εργαλείου.
2. Τοποθετήστε την μπαταρία στο φορτιστή, όπως περιγράφεται στην ενότητα για το φορτιστή στο παρόν εγχειρίδιο.

ΠΑΚΕΤΑ ΜΠΑΤΑΡΙΩΝ ΜΕ ΔΕΙΚΤΗ ΦΟΡΤΙΟΥ (ΕΙΚ. 2, 2Α)

Ορισμένα πακέτα μπαταριών DEWALT περιλαμβάνουν ένα δείκτη φορτίου. Αυτός αποτελείται από τρεις πράσινες λυχνίες LED που υποδηλώνουν το επίπεδο του φορτίου που απομένει στο πακέτο μπαταριών.

Για να ενεργοποιήσετε το δείκτη φορτίου, πατήστε και κρατήστε πατημένο το κουμπί (ρ) του δείκτη φορτίου. Θα ανάψει ένας συνδυασμός των τριών πράσινων λυχνιών LED που είναι ενδεικτικός του επιπέδου του φορτίου που απομένει. Όταν το επίπεδο του φορτίου στη μπαταρία είναι κάτω από το χρησιμοποιήσιμο όριο, ο δείκτης φορτίου δεν θα ανάψει και η μπαταρία θα χρειαστεί να επαναφορτιστεί.

ΕΛΛΗΝΙΚΑ

ΣΗΜΕΙΩΣΗ: Ο δείκτης φορτίου αποτελεί μόνο μια ένδειξη του φορτίου που έχει απομείνει στο πακέτο μπαταριών. Δεν δείχνει τη λειτουργικότητα του εργαλείου και υπόκειται σε μεταβολές βάσει των εξαρτημάτων του προϊόντος, της θερμοκρασίας και της εφαρμογής του τελικού χρήστη.

ΕΠΙΣΗΜΑΝΣΗ: Μην αποθηκεύετε το εργαλείο με τοποθετημένο το πακέτο μπαταριών. Για να αποτρέψετε ζημιά στο πακέτο μπαταριών και να εξασφαλίσετε το μεγαλύτερο δυνατό χρόνο ζωής της μπαταρίας, αποθηκεύετε τα πακέτα μπαταριών έξω από το εργαλείο ή το φορτιστή, σε δροσερή και ξηρή θέση.

Περιστρεφόμενο άγκιστρο δοκαριών/ζώνης (εικ. 6)

Το άγκιστρο δοκαριών/ζώνης (j) μπορεί να τοποθετηθεί εύκολα στην αριστερή ή τη δεξιά πλευρά του εργαλείου, για να διευκολύνει αριστερόχειρες ή δεξιόχειρες χρήστες.

Αν δεν επιθυμείτε να χρησιμοποιείτε καθόλου το άγκιστρο, μπορείτε να το περιστρέψετε μπροστά ή πίσω από τη βάση της λαβής.

Όπλιση του εργαλείου (εικ. 4)



ΠΡΟΕΙΔΟΠΟΙΗΣΗ: Πάντα να ασφαλίσετε το εργαλείο σε κατάσταση απενεργοποίησης και να αποσυνδέετε το πακέτο μπαταριών, πριν την τοποθέτηση ή την αφαίρεση καρφιών.

1. Κινήστε την ασφάλιση (h) του προωθητήρα με ελατήριο στη βάση του γεμιστήρα για να τον ασφαλίσετε στη θέση του.
2. Επιλέξτε μια κατάλληλη δεσμίδα καρφιών. (Δείτε τα **τεχνικά δεδομένα**.) Η DEWALT θα συνιστούσε πάντα να χρησιμοποιείτε καρφιά πρώτης στερέωσης της μάρκας DEWALT.



ΠΡΟΕΙΔΟΠΟΙΗΣΗ: Επειδή με το προϊόν αυτό δεν έχουν δοκιμαστεί άλλα παρελκόμενα εκτός από αυτά που διατίθενται από την DEWALT, η χρήση τυχόν τέτοιων παρελκόμενων με το εργαλείο αυτό μπορεί να είναι επικίνδυνη. Για να ελαττώσετε τον κίνδυνο τραυματισμού, πρέπει να χρησιμοποιείτε μόνο παρελκόμενα που συνιστώνται από την DEWALT.

3. Εισάγετε τη δεσμίδα στην εγκοπή όπλισης στο πλάι του γεμιστήρα. Βεβαιωθείτε ότι τα καρφιά κινούνται πάνω στα κεφάλια τους μέσα στο κανάλι καρφιών.
4. Κλείστε το γεμιστήρα ελευθερώνοντας την ασφάλιση προωθητήρα. Προσεκτικά, αφήστε την ασφάλιση να κινηθεί εμπρός και να συμπλέξει την ταινία καρφιών.

Κλειδώμα προστασίας από πυροδότηση εν κενώ

Το καρφωτικό είναι εξοπλισμένο με σύστημα κλειδώματος προστασίας από πυροδότηση εν κενώ, το οποίο εμποδίζει την ενεργοποίηση του εργαλείου όταν ο γεμιστήρας είναι σχεδόν κενός. Όταν στο γεμιστήρα απομένουν περίπου 7 έως 9 καρφιά, ενεργοποιείται το σύστημα κλειδώματος προστασίας από πυροδότηση εν κενώ. Βλ. **Φόρτωση του εργαλείου** σχετικά με τη φόρτωση νέας ταινίας καρφιών.

ΣΗΜΕΙΩΣΗ: Αν ασκηθεί έντονη δύναμη στο εργαλείο, είναι εφικτή η παράκαμψη του κλειδώματος προστασίας. Αυτό προστατεύει το εργαλείο από ενδεχόμενη ζημιά σε περίπτωση που πέσει.

Ρύθμιση του βάθους καρφώματος (εικ. 5)

Το βάθος καρφώματος μπορεί να ρυθμιστεί με τον τροχό ρύθμισης βάθους.

1. Για πιο ρηχό κάρφωμα, περιστρέψτε τον τροχό ρύθμισης βάθους (d) προς τα αριστερά, προς το εικονίδιο του ρηχού καρφιού.
2. Για βαθύτερο κάρφωμα, περιστρέψτε τον τροχό ρύθμισης βάθους (d) προς το εικονίδιο του βαθύτερα καρφωμένου καρφιού.

Επιλογή του τρόπου λειτουργίας (εικ. 1)

DCN692

Για να επιλέξετε τον τρόπο λειτουργίας διαδοχικής ενεργοποίησης, μετακινήστε το διακόπτη επιλογής τρόπου λειτουργίας (i) ώστε να εμφανιστεί το εικονίδιο του μονού καρφιού (/).

Για να επιλέξετε τον τρόπο λειτουργίας ενεργοποίησης με επαφή, μετακινήστε το διακόπτη επιλογής τρόπου λειτουργίας (i) ώστε να εμφανιστεί το εικονίδιο τριών καρφιών (/ / /).

ΣΗΜΕΙΩΣΗ: Η μέγιστη ισχύς για το κάρφωμα καρφιών μεγάλου μήκους επιτυγχάνεται σε διαδοχική λειτουργία. Για το λόγο αυτό, να περιορίζετε τη χρήση της λειτουργίας ενεργοποίησης με επαφή όταν καρφώνετε καρφιά μεγάλου σχετικά μήκους.

DCN695

Για να επιλέξετε τον τρόπο λειτουργίας κανονικής διαδοχικής ενέργειας, μετακινήστε το διακόπτη επιλογής τρόπου λειτουργίας (i) ώστε να εμφανιστεί το εικονίδιο μονού βέλους (◀).

Για να επιλέξετε τον τρόπο λειτουργίας διαδοχικής ενέργειας RapidCycle™, μετακινήστε το διακόπτη επιλογής τρόπου λειτουργίας (i) ώστε να εμφανιστεί το εικονίδιο διπλού βέλους (◀◀).

ΣΗΜΕΙΩΣΗ: Η διάρκεια ζωής της μπαταρίας σε τρόπο λειτουργίας διαδοχικής ενέργειας RapidCycle™ θα είναι μικρότερη από ότι σε κανονικής διαδοχικής ενέργειας. Αφήνοντας το εργαλείο σε λειτουργία κανονικής διαδοχικής ενέργειας θα επιτύχετε τη μέγιστη διάρκεια ζωής της μπαταρίας.

Επιλογή ταχύτητας (εικ. 1)

Το καρφωτικό είναι εξοπλισμένο με διακόπτη (n) επιλογής από δύο ταχύτητες, ο οποίος βρίσκεται πάνω στο πόδι στήριξης.

- Για πιο κοντά καρφιά, επιλέξτε την ταχύτητα 1 τοποθετώντας το διακόπτη στην πιο αριστερή θέση.
- Για πιο μακριά καρφιά και για πιο ακριβείς εφαρμογές, επιλέξτε την ταχύτητα 2 τοποθετώντας το διακόπτη στην πιο δεξιά θέση.

Σε περίπτωση που τα καρφιά δεν εισάγονται στο σωστό βάθος στη ρύθμιση ταχύτητας 1, μπορεί να χρειαστεί να αλλάξετε σε ρύθμιση ταχύτητας 2 για πρόσθετη δύναμη καρφώματος.

ΣΗΜΕΙΩΣΗ: Η εκτόξευση καρφιών μήκους κάτω από 71 mm με τη ρύθμιση ταχύτητας 2 θα προκαλέσει υπερβολική φθορά στο εργαλείο σας και μπορεί να έχει ως αποτέλεσμα πρόωρες βλάβες.

Ρύθμιση ταχύτητας	Όφελος	Εφαρμογή	Τυπικό μήκος καρφιών
2	Δύναμη για κάρφωμα πιο μακριών καρφιών	Εργασίες σε ορθοστάτες Εγκάρσια τμήματα Οριζόντια δοκάρια Κατασκευές με βαριά ξυλεία	71 – 90 mm
1	Αυξημένη ανθεκτικότητα εργαλείου. Αυξημένη διάρκεια ζωής μπαταρίας. Αυξημένη ταχύτητα εκτόξευσης καρφιών. Μικρότερη ανάδραση	Κατασκευές δαπέδων Επενδύσεις Φράκτες Σανιδώματα Πηχάκια	50 – 70 mm

ΛΕΙΤΟΥΡΓΙΑ

Οδηγίες χρήσης



ΠΡΟΕΙΔΟΠΟΙΗΣΗ: Να τηρείτε πάντοτε τις οδηγίες ασφαλείας και τις ισχύουσες ρυθμίσεις. Ενδέχεται να υπάρχουν εφαρμοστέοι κανονισμοί για το χώρο εργασίας, που απαγορεύουν τη χρήση της λειτουργίας ενεργοποίησης με επαφή για ορισμένες εφαρμογές



ΠΡΟΕΙΔΟΠΟΙΗΣΗ: Για να ελαττώσετε τον κίνδυνο σοβαρού προσωπικού τραυματισμού, απενεργοποιείτε το εργαλείο και αποσυνδέετε την μπαταρία πριν από την πραγματοποίηση τυχόν ρυθμίσεων ή την τοποθέτηση/αφαίρεση προσαρτημάτων ή παρελκόμενων. Η τυχαία εκκίνηση μπορεί να προκαλέσει τραυματισμό.

Κατάλληλη θέση χεριών (εικ. 7)



ΠΡΟΕΙΔΟΠΟΙΗΣΗ: Για να ελαττώσετε τον κίνδυνο προσωπικού τραυματισμού, να χρησιμοποιείτε **ΠΑΝΤΟΤΕ** την κατάλληλη θέση των χεριών, όπως φαίνεται.



ΠΡΟΕΙΔΟΠΟΙΗΣΗ: Για να ελαττώσετε τον κίνδυνο προσωπικού τραυματισμού, **ΠΑΝΤΟΤΕ** να κρατάτε καλά το εργαλείο για να είστε προετοιμασμένοι σε περίπτωση ξαφνικής αντίδρασης.

Για τη σωστή τοποθέτηση των χεριών απαιτείται ένα χέρι στην κύρια λαβή (r) όπως δείχνει η εικόνα.

Προετοιμασία του εργαλείου (εικ. 1)

1. Αφαιρέστε το πακέτο μπαταριών (l) από το εργαλείο και βεβαιωθείτε ότι το εργαλείο είναι ασφαλισμένο σε κατάσταση απενεργοποίησης.
2. Αφαιρέστε όλα τα καρφιά από το γεμιστήρα (g).
3. Ελέγξτε εάν μπορεί να μετακινηθεί ελεύθερα το εξάρτημα ενεργοποίησης επαφής (c).
4. Επαναφορτώστε τα καρφιά στο γεμιστήρα.
5. Εισάγετε το πακέτο μπαταριών.



ΠΡΟΕΙΔΟΠΟΙΗΣΗ: Μη χρησιμοποιείτε το εργαλείο εάν το άκρο ενεργοποίησης επαφής ή ο ωθητής καρφιών δεν μπορούν να μετακινηθούν ελεύθερα.

ΣΗΜΕΙΩΣΗ: Μην ψεκάζετε **ΠΟΤΕ** και μην χρησιμοποιείτε λιπαντικά ή καθαριστικούς διαλύτες σε εσωτερικά τμήματα του εργαλείου. Αυτό θα επηρεάσει σε μεγάλο βαθμό τη διάρκεια ζωής και απόδοση του εργαλείου.



Στρώνσιμο του εργαλείου

Έχετε υπόψη σας ότι χρειάζεται μια περίοδος στρωσίματος αυτού του εργαλείου πριν τη χρήση του σε πλήρη ισχύ, λόγω εξαρτημάτων που χρειάζεται να συμπλεχτούν με ακρίβεια ή να «στρώσουν» μεταξύ τους. Ενδέχεται σε αυτή την περίοδο το εργαλείο να μην μπορεί να καρφώσει πάντα πλήρως τα καρφιά μεγάλου μήκους.

Μετά το κάρφωμα μεταξύ 500 και 1000 καρφιών, το εργαλείο θα πρέπει να έχει στρώσει και να αποδίδει στην πλήρη του ικανότητα.

Ενεργοποίηση του εργαλείου (εικ. 1)

Μπορείτε να χρησιμοποιήσετε το εργαλείο με έναν από δύο τρόπους λειτουργίας: λειτουργία

διαδοχικής ενέργειας ή λειτουργία ενέργειας με κρούση.

ΛΕΙΤΟΥΡΓΙΑ ΔΙΑΔΟΧΙΚΟΥ ΚΑΡΦΩΜΑΤΟΣ

Η λειτουργία διαδοχικού καρφώματος χρησιμοποιείται για διακοπτόμενο κάρφωμα, όταν απαιτείται πολύ προσεκτική και ακριβής τοποθέτηση. Επίσης αυτό προσφέρει τη μέγιστη μεταβίβαση ισχύος για κάρφωμα των πιο μεγάλου μήκους καρφιών.

1. Χρησιμοποιώντας το διακόπτη επιλογής τρόπου λειτουργίας (i), επιλέξτε τον τρόπο λειτουργίας διαδοχικής ενέργειας (/) ή (◀).
2. Απελευθερώστε το κλείδωμα ασφαλείας (b) της σκανδάλης.
3. Ωθήστε το άκρο ενεργοποίησης επαφής (c) στην επιφάνεια εργασίας.
4. Πιέστε το διακόπτη της σκανδάλης (a) για ενεργοποίηση του εργαλείου.
5. Απελευθερώστε την σκανδάλη και ανυψώστε το καρφωτικό από την επιφάνεια εργασίας.
6. Επαναλάβετε τα βήματα 3–5 για να βάλετε το επόμενο καρφί.

ΛΕΙΤΟΥΡΓΙΑ ΕΝΕΡΓΕΙΑΣ ΜΕ ΚΡΟΥΣΗ (DCN692)

Η λειτουργία ενεργοποίησης με επαφή χρησιμοποιείται για ταχύ κάρφωμα σε επίπεδες, στατικές επιφάνειες και τυπικά προσφέρει τη μεγαλύτερη αποτελεσματικότητα για εφαρμογές καρφώματος μικρότερων καρφιών.

1. Με τη χρήση του διακόπτη επιλογής λειτουργίας (i), επιλέξτε τη λειτουργία διαδοχικού καρφώματος (//).
2. Απελευθερώστε το κλείδωμα ασφαλείας (b) της σκανδάλης.
3. Για κάρφωμα ενός καρφιού, χρησιμοποιήστε το εργαλείο όπως περιγράφεται για διακοπτόμενη λειτουργία:
 - α. Ωθήστε το άκρο ενεργοποίησης επαφής (c) στην επιφάνεια εργασίας.
 - β. Πιέστε το διακόπτη της σκανδάλης (a) για ενεργοποίηση του εργαλείου. Κάθε πίεση της σκανδάλης με το άκρο ενεργοποίησης επαφής ωθούμενο στην επιφάνεια εργασίας, θα καρφώσει ένα καρφί.
4. Για κάρφωμα περισσότερων από ένα καρφιών, πιέστε και κρατήστε πιεσμένη τη σκανδάλη (a) και κατόπιν ωθήστε το άκρο ενεργοποίησης επαφής (c) επαναλαμβανόμενα στην επιφάνεια εργασίας.



ΠΡΟΕΙΔΟΠΟΙΗΣΗ: Μην κρατάτε τη σκανδάλη πατημένη όταν δεν είναι σε χρήση το εργαλείο. Διατηρείτε το κλείδωμα ασφαλείας (b) της σκανδάλης στην κλειδωμένη θέση, για να εμποδίσετε αθέλητη ενεργοποίηση, όταν δεν χρησιμοποιείται το εργαλείο.

- Όταν αλλάζετε τρόπο λειτουργίας, μεταξύ διαδοχικού καρφώματος και καρφώματος με επαφή, μπορεί να χρειαστεί να ρυθμίσετε το βάθος καρφώματος. Για οδηγίες ανατρέξτε στην ενότητα **Ρύθμιση του βάθους καρφώματος**.

ΛΕΙΤΟΥΡΓΙΑ ΓΡΗΓΟΡΟΥ ΚΥΚΛΟΥ (RAPIDCYCLE) (DCN695)

Η λειτουργία Γρήγορου κύκλου είναι ιδανική για όταν ο χρήστης εκτοξεύει πολλά καρφιά διαδοχικά και χρειάζεται να κινείται πιο γρήγορα. Το εργαλείο εξακολουθεί να λειτουργεί πλήρως σε τρόπο λειτουργίας διαδοχικής ενέργειας, αλλά το εργαλείο ετοιμάζεται για το επόμενο καρφί αμέσως μετά την εκτόξευση, ώστε να ελαχιστοποιείται ο χρόνος αναμονή για ανάπτυξη της πλήρους ταχύτητας του μοτέρ.

- Χρησιμοποιήστε το διακόπτη τρόπου λειτουργίας (i) για να επιλέξετε τη λειτουργία Γρήγορου κύκλου (◀▶).
- Ελευθερώστε το κλείδωμα ασφαλείας (b) της σκανδάλης.
- Για να καρφώσετε ένα μόνο καρφί, χρησιμοποιήστε το εργαλείο όπως περιγράφηκε στη λειτουργία διαδοχικής ενέργειας:
 - Πιέστε τον ενεργοποιητή επαφής (c) πάνω στο τεμάχιο εργασίας.
 - Τραβήξτε τη σκανδάλη (a) για να ενεργοποιήσετε το εργαλείο. (Θα ακούσετε το μοτέρ να αναπτύσσει ταχύτητα αφού έχει καρφωθεί το καρφί).
- Για να καρφώσετε περισσότερα καρφιά, απλά επαναλάβετε τα βήματα των οδηγιών στο σημείο 3. πιο πάνω. Αν δεν εκτοξεύσετε ένα καρφί εντός 2 δευτερολέπτων από το προηγούμενο, τότε το μοτέρ θα επιβραδύνει ως την κατάσταση ηρεμίας.

Χρήση του κλειδώματος ασφαλείας της σκανδάλης (ΕΙΚ. 3)

Κάθε καρφωτικό DEWALT είναι εξοπλισμένο με κλείδωμα ασφαλείας (b) της σκανδάλης, το οποίο όταν μετακινηθεί προς τα δεξιά όπως φαίνεται στην Εικόνα 3, εμποδίζει το εργαλείο να εκτοξεύει καρφιά, κλειδώνοντας τη σκανδάλη και προκαλώντας παράκαμψη της τροφοδοσίας ρεύματος από το μοτέρ.

Όταν το κλείδωμα σκανδάλης έχει πατηθεί προς τα αριστερά, το εργαλείο θα είναι πλήρως λειτουργικό. Το κλείδωμα σκανδάλης θα πρέπει να είναι πάντα στην κλειδωμένη θέση όταν γίνονται οποιοσδήποτε ρυθμίσεις ή όταν το εργαλείο δεν είναι σε άμεση χρήση.

Μύτη αποφυγής σημαδιών (ΕΙΚ. 1)

Όταν χρησιμοποιείτε αυτό το εργαλείο σε υλικά που δεν θέλετε να σηματοδοτούν, όπως ξύλινη επένδυση, χρησιμοποιείτε την πλαστική μύτη αποφυγής σημαδιών (m) πάνω από τον ενεργοποιητή επαφής (c).

ΣΗΜΕΙΩΣΗ: Για μέγιστο βάθος καρφώματος, ειδικά σε μακριά καρφιά, θα πρέπει να αφαιρεθεί το κάλυμμα αποφυγής σημαδιών.

Ενδεικτική λυχνία LED (ΕΙΚ. 1)

Το καρφωτικό σας είναι εξοπλισμένο με δύο ενδεικτικές λυχνίες LED (e) που βρίσκονται στο πίσω μέρος του εργαλείου, μόλις κάτω από το πίσω κάλυμμα. Επίσης ανατρέξτε στο τμήμα **Αντιμετώπιση βλαβών** για περισσότερες οδηγίες.

		ΧΑΜΗΛΗ ΤΑΣΗ ΜΠΑΤΑΡΙΑΣ Αντικαταστήστε το πακέτο μπαταριών με ένα φορτισμένο.
		ΚΑΥΤΟ ΠΑΚΕΤΟ ΜΠΑΤΑΡΙΩΝ Αφήστε τη μπαταρία να κρυώσει ή αντικαταστήστε τη με ένα κρύο πακέτο μπαταριών.

		<p>ΚΑΤΑΣΤΑΣΗ ΕΝΣΦΗΝΩΣΗΣ/ ΕΜΠΛΟΚΗΣ Περιστρέψτε το μοχλό απελευθέρωσης εμπλοκής για να την αποκαταστήσετε. Ανατρέξτε στο τμήμα Απελευθέρωση εμπλοκής.</p>
		<p>ΚΑΥΤΟ ΕΡΓΑΛΕΙΟ Αφήστε το εργαλείο να κρυώσει πριν συνεχίσετε τη χρήση του.</p>
		<p>ΣΦΑΛΜΑ Πραγματοποιήστε επαναφορά του εργαλείου αφαιρώντας και επανατοποθετώντας το πακέτο μπαταριών ή ενεργοποιώντας και απενεργοποιώντας το κλείδωμα σκανδάλης. Αν ο κωδικός σφάλματος επιμένει, παραδώστε το εργαλείο σε εξουσιοδοτημένο κέντρο σέρβις DEWALT.</p>

Απελευθέρωση εμπλοκής (εικ. 1, 3)

Αν το καρφωτικό χρησιμοποιείται σε απαιτητική εφαρμογή όπου όλη η διαθέσιμη ενέργεια στο μοτέρ χρησιμοποιείται για το κάρφωμα ενός καρφιού, το εργαλείο μπορεί να παρουσιάσει εμπλοκή. Η λάμα καρφώματος δεν ολοκλήρωσε τον κύκλο καρφώματος και η ενδεικτική λυχνία ενσφήνωσης/εμπλοκής (e) θα αναβοσβήνει. Περιστρέψτε το μοχλό απελευθέρωσης εμπλοκής (f) του εργαλείου και ο μηχανισμός θα απελευθερωθεί. Αν η λάμα καρφώματος δεν επιστρέφει αυτόματα στη βασική της θέση, προχωρήστε με τη διαδικασία στο τμήμα **Αφαίρεση σφηνωμένου καρφιού**. Αν η μονάδα εξακολουθεί να παρουσιάζει εμπλοκή, εξετάστε το υλικό και το μήκος των καρφιών για να βεβαιωθείτε ότι η εφαρμογή δεν είναι υπερβολικά απαιτητική. Αν η μονάδα εξακολουθεί να παρουσιάζει εμπλοκή, εξετάστε την επιλογή τρόπου λειτουργίας, το υλικό και το μήκος των καρφιών για να βεβαιωθείτε ότι η εφαρμογή δεν είναι υπερβολικά απαιτητική.

Αν προκύπτει συνεχής εμπλοκή του εργαλείου, ελέγξτε πάλι την επιλογή ταχύτητας. Ανάλογα με την εφαρμογή, μπορεί να χρειαστεί διαφορετική ρύθμιση ταχύτητας.

Αφαίρεση σφηνωμένου καρφιού (εικ. 1, 3)

Αν σφηνώσει ένα καρφί στο μπροστινό τμήμα, θα αναβοσβήνει η ενδεικτική λυχνία ενσφήνωσης/εμπλοκής (e).

ΣΗΜΕΙΩΣΗ: Η ενσφήνωση θα μπορούσε να οφείλεται σε υπολείμματα που έχουν συσσωρευτεί στο κανάλι της μύτης. Ελέγξτε και απομακρύνετε αμέσως τυχόν υπολείμματα όπως αναφέρεται παρακάτω, αν προσέξετε οποιαδήποτε αλλαγή στην απόδοση του εργαλείου.

1. Αφαιρέστε το πακέτο μπαταριών από το εργαλείο και ενεργοποιήστε το κλείδωμα ασφαλείας (b) της σκανδάλης.
2. Κινήστε την ασφάλιση (h) του προωθητήρα με ελατήριο προς τη βάση του γεμιστήρα για να την ασφαλίσετε στη θέση της και να αφαιρέσετε την ταινία καρφιών.
3. Χρησιμοποιώντας το παρεχόμενο κλειδί εξαγωνικών κοχλιών (k), λασκάρτε τους δύο εξαγωνικούς κοχλίες (a) στο πάνω μέρος του γεμιστήρα.
4. Περιστρέψτε το γεμιστήρα (g) προς τα εμπρός.
5. Αφαιρέστε το σφηνωμένο/λυγισμένο καρφί, χρησιμοποιώντας πένσα αν χρειαστεί. Καθαρίστε τυχόν υπολείμματα στο κανάλι καρφιών, αν απαιτείται.
6. Αν η λάμα καρφώματος είναι στην κάτω θέση, περιστρέψτε το μοχλό απελευθέρωσης εμπλοκής (f) στο πάνω μέρος του καρφωτικού.
7. Περιστρέψτε το γεμιστήρα πάλι στη θέση του κάτω από τη μύτη του εργαλείου και σφίξτε τους εξαγωνικούς κοχλίες (a).
8. Εισάγετε πάλι το πακέτο μπαταριών.

ΣΗΜΕΙΩΣΗ: Το εργαλείο θα απενεργοποιηθεί αυτόματα χωρίς επαναφορά, έως ότου έχει αφαιρεθεί και εισαχθεί πάλι το πακέτο μπαταριών.

9. Εισάγετε πάλι τα καρφιά μέσα στο γεμιστήρα (βλ. τμήμα **Φόρτωση του εργαλείου**).
10. Ελευθερώστε την ασφάλιση (h) του προωθητήρα.
11. Αποσυμπλέξτε το κλείδωμα ασφαλείας (b) της σκανδάλης όταν είστε έτοιμοι να συνεχίσετε το κάρφωμα.

Αν τα καρφιά σφηνώνουν συχνά στο μπροστινό τμήμα, δώστε το εργαλείο για σέρβις σε εξουσιοδοτημένο κέντρο σέρβις DEWALT.

ΣΥΝΤΗΡΗΣΗ

Το ηλεκτρικό εργαλείο της DEWALT σχεδιάστηκε για να λειτουργεί επί μεγάλο χρονικό διάστημα με ελάχιστη συντήρηση. Η συνεχής ικανοποιητική λειτουργία εξαρτάται από τη σωστή φροντίδα του εργαλείου και τον τακτικό καθαρισμό.



ΠΡΟΕΙΔΟΠΟΙΗΣΗ: Για να ελαττώσετε τον κίνδυνο σοβαρού προσωπικού τραυματισμού, απενεργοποιείτε το εργαλείο και αποσυνδέετε την μπαταρία πριν από την πραγματοποίηση τυχόν ρυθμίσεων ή την τοποθέτηση/αφαίρεση προσαρτημάτων ή παρελκόμενων. Η τυχαία εκκίνηση μπορεί να προκαλέσει τραυματισμό.

Ο φορτιστής και το πακέτο μπαταριών δεν επιδέχονται σέρβις. Δεν υπάρχουν εξαρτήματα που επιδέχονται σέρβις στο εσωτερικό τους.



Λίπανση

Το ηλεκτρικό σας εργαλείο δεν απαιτεί επιπλέον λίπανση.

ΣΗΜΕΙΩΣΗ: Μην ψεκάζετε **ΠΟΤΕ** και μην χρησιμοποιείτε λιπαντικά ή καθαριστικούς διαλύτες σε εσωτερικά τμήματα του εργαλείου. Αυτό θα επηρεάσει σε μεγάλο βαθμό τη διάρκεια ζωής και απόδοση του εργαλείου.



Καθαρισμός



ΠΡΟΕΙΔΟΠΟΙΗΣΗ: Για την αφαίρεση ρύπων και σκόνης, χρησιμοποιήστε ξηρό αέρα κάθε φορά που διαπιστώνετε συγκέντρωση σκόνης εντός και γύρω από τις θυρίδες αερισμού. Όταν εκτελείτε αυτή τη διαδικασία, να φοράτε εγκεκριμένο προστατευτικό για τα μάτια και εγκεκριμένη μάσκα για τη σκόνη.



ΠΡΟΕΙΔΟΠΟΙΗΣΗ: Μην χρησιμοποιείτε ποτέ διαλύτες ή άλλες ισχυρές χημικές ουσίες για τον καθαρισμό των μη μεταλλικών τμημάτων του εργαλείου. Αυτές οι χημικές ουσίες μπορούν να υποβαθμίσουν την ποιότητα των υλικών που χρησιμοποιούνται σε αυτά τα τμήματα. Χρησιμοποιείτε ένα πανί που έχει εμποτιστεί μόνο σε νερό και ήπιο σαπούνι. Μην επιτρέψετε ποτέ την εισροή τυχόν υγρών στο εσωτερικό του εργαλείου. Μην βυθίσετε ποτέ οποιοδήποτε τμήμα του εργαλείου σε υγρό.

ΟΔΗΓΙΕΣ ΚΑΘΑΡΙΣΜΟΥ ΤΟΥ ΦΟΡΤΙΣΤΗ



ΠΡΟΕΙΔΟΠΟΙΗΣΗ: Κίνδυνος ηλεκτροπληξίας. Αποσυνδέετε το φορτιστή από την πρίζα AC προτού τον καθαρίσετε. Τυχόν βρωμιές και γράσο μπορούν να αφαιρεθούν από το εξωτερικό μέρος του φορτιστή χρησιμοποιώντας ένα πανί ή μια μαλακή, μη μεταλλική, βούρτσα. Μην χρησιμοποιείτε νερό ή άλλα διαλύματα καθαρισμού.

Προαιρετικά παρελκόμενα



ΠΡΟΕΙΔΟΠΟΙΗΣΗ: Επειδή με το προϊόν αυτό δεν έχουν δοκιμαστεί άλλα παρελκόμενα εκτός από αυτά που διατίθενται από την DEWALT, η χρήση τυχόν τέτοιων παρελκόμενων με το εργαλείο αυτό μπορεί να είναι επικίνδυνη. Για να ελαττώσετε τον κίνδυνο τραυματισμού, πρέπει να χρησιμοποιείτε μόνο παρελκόμενα που συνιστώνται από την DEWALT.

ΕΛΛΗΝΙΚΑ

Για περισσότερες πληροφορίες σχετικά με τα κατάλληλα παρελκόμενα, συμβουλευτείτε τον αντιπρόσωπο με τον οποίο συνεργάζεστε.

DCN6901 ΚΙΤ ΑΝΤΙΚΑΤΑΣΤΑΣΗΣ ΕΛΑΤΗΡΙΩΝ ΕΠΑΝΑΦΟΡΑΣ (ΕΙΚ. 8Α-8Ε)

Με την πάροδο του χρόνου, τα ελατήρια επαναφοράς της λάμας καρφώματος θα φθαρούν και τελικά θα χρειαστούν αντικατάσταση. Θα γίνει εμφανές ότι τα ελατήρια θα χρειαστούν αντικατάσταση όταν η λάμα καρφώματος δεν επιστρέφει στην αρχική της θέση μετά από κάθε κάρφωμα. Για να το επαληθεύσετε - ανοίξτε το γεμιστήρα όπως περιγράφεται στην ενότητα **Αφαίρεση σφηνωμένου καρφιού** και αν τα ελατήρια έχουν φθαρεί θα μπορέσετε να μετακινήσετε το εξάρτημα κίνησης των καρφιών προς τα εμπρός και πίσω στο κανάλι καρφιών με πολύ μικρή αντίσταση.

Το εργαλείο έχει σχεδιαστεί με τρόπο που είναι εύκολο τα ελατήρια επαναφοράς να αντικατασταθούν σε λιγότερο από 5 λεπτά στο χώρο εργασίας με τη χρήση του αξεσουάρ DCN6901-XJ.



ΠΡΟΕΙΔΟΠΟΙΗΣΗ: Για τη δική σας ασφάλεια, διαβάστε το εγχειρίδιο οδηγιών του εργαλείου πριν χρησιμοποιήσετε οποιοδήποτε αξεσουάρ. Η μη τήρηση των προειδοποιήσεων αυτών μπορεί να προκαλέσει σωματική βλάβη και σοβαρή ζημιά στο εργαλείο και στο αξεσουάρ. Όταν διενεργείτε σέρβις στο εργαλείο αυτό, χρησιμοποιείτε μόνο ανταλλακτικά πανομοιότυπα με το αρχικό εξάρτημα.

ΕΠΙΣΗΜΑΝΣΗ: Όλα τα μηχανικά μέρη του κιτ αντικατάστασης ελατηρίων επαναφοράς παρουσιάζονται για τη διευκόλυνσή σας και για να μπορεί να επιβεβαιωθεί ότι συμπεριλαμβάνονται στην παράδοση. Το κιτ περιέχει επίσης μια συσκευασία κόλλας Loctite για χρήση στο βήμα 9. Ανατρέξτε στην εικόνα 8ε.

ΓΙΑ ΝΑ ΑΛΛΑΞΕΤΕ ΕΛΑΤΗΡΙΑ ΕΠΑΝΑΦΟΡΑΣ ΠΟΥ ΕΧΟΥΝ ΥΠΟΣΤΕΙ ΒΛΑΒΗ:

ΣΗΜΕΙΩΣΗ: Τα ελατήρια θα πρέπει να αντικαθίστανται σαν ζεύγη, με χρήση μόνο του σωστού κιτ αντικατάστασης βοηθητικών ελατηρίων DEWALT.

1. Χρησιμοποιώντας το παρεχόμενο κλειδί (k) λασκάρτε τις δύο βίδες (aa) στις δύο πλευρές της μονάδας. Ανατρέξτε στην εικόνα 8α.
2. Αφαιρέστε από τη μονάδα το σύστημα επαναφοράς (bb). Ανατρέξτε στην εικόνα 8b.
3. Αφαιρέστε το κλιπ (cc) της ράβδου ελατηρίου από τη ράβδο ελατηρίου (dd). Ανατρέξτε στην εικόνα 8c.
4. Περιστρέψτε και αφαιρέστε τον αναστολέα (ee) του ελατηρίου και αφαιρέστε τη ροδέλα (ff) και το ελατήριο επαναφοράς (gg). Ανατρέξτε στην εικόνα 8c.
5. Τοποθετήστε το νέο ελατήριο επαναφοράς και τη ροδέλα πάνω στη ράβδο (dd) του ελατηρίου. Ενώ συμπιέζετε το ελατήριο με τη ροδέλα κοντά στην αντίθετη πλευρά της ράβδου, περιστρέψτε το νέο αναστολέα ελατηρίου έως ότου περάσει την αυλάκωση (hh) που προορίζεται για το κλιπ της ράβδου ελατηρίου.
6. Τοποθετήστε σταθερά το νέο κλιπ ράβδου ελατηρίου και φέρτε τον αναστολέα ελατηρίου σε επαφή με το κλιπ.
7. Επαναλάβετε τα βήματα 3–6 για το δεύτερο ελατήριο.

ΣΗΜΕΙΩΣΗ: Ελέγξτε την επαναφορά του προφίλ κινώντας το προφίλ προς τα πάνω στη ράβδο ελατηρίου και αφήνοντάς το ελεύθερο. Θα πρέπει να επανέλθει χάρη στη δύναμη που ασκείται από τα ελατήρια.

8. Τοποθετήστε το σύστημα επαναφοράς (bb) πάλι μέσα στη μονάδα. Ανατρέξτε στην εικόνα 8d. Είναι σημαντικό να προσπαθήσετε να ευθυγραμμίσετε το προφίλ και το σφόνδυλο πριν βιδώσετε το σύστημα επαναφοράς πάλι πάνω στη μονάδα. Αυτό μπορεί να γίνει με τη σύνδεση μιας μπαταρίας και πιέζοντας και κατόπιν απελευθερώνοντας τη μύτη της μονάδας σε επαφή με έναν πάγκο ή μια σκληρή επιφάνεια. Έτσι ο κινητήρας θα αρχίσει να περιστρέφεται.

ΣΗΜΕΙΩΣΗ: Όταν το προφίλ και ο σφόνδυλος έχουν ευθυγραμμιστεί σωστά, θα ακούσετε τον κινητήρα να επιβραδύνεται από την πλήρη ταχύτητά του. Αν το προφίλ και ο σφόνδυλος δεν έχουν ευθυγραμμιστεί σωστά, ενδέχεται να μην μπορεί να λειτουργήσει ο κινητήρας ή μπορεί να επιβραδυνθεί πολύ γρηγορότερα από τον κανονικό, ενώ παράλληλα θα ακούγεται από τη μονάδα ένας δυνατός θόρυβος απόξεσης. Αν συμβεί

αυτό, αφαιρέστε το σύστημα επαναφοράς και επαναλάβετε τη διαδικασία έδρασης του.

9. Όταν έχει επιτευχθεί σωστή έδραση του συστήματος επαναφοράς, ανοίξτε το παρεχόμενο φακελάκι Loctite®* και απλώστε μια μικρή ποσότητα στα σπειρώματα των δύο βιδών (aa) και επανατοποθετήστε τις δύο βίδες χρησιμοποιώντας το κλειδί, και σφίξτε καλά. Ανατρέξτε στην εικόνα 8e.



ΠΡΟΕΙΔΟΠΟΙΗΣΗ: Πάντα να ελέγχετε τη μονάδα εισάγοντας μικρού μήκους καρφιά σε μαλακό ξύλο, για να βεβαιωθείτε ότι το εργαλείο λειτουργεί κανονικά. Αν το εργαλείο δεν λειτουργεί κανονικά, απευθυνθείτε αμέσως σε ένα αναγνωρισμένο κέντρο σέρβις DeWALT.



ΠΡΟΕΙΔΟΠΟΙΗΣΗ: ΤΟ ΠΕΡΙΕΧΟΜΕΝΟ ΑΠΟ ΤΟ ΦΑΚΕΛΑΚΙ ΤΟΥ LOCTITE® ΜΠΟΡΕΙ ΝΑ ΠΡΟΚΑΛΕΣΕΙ ΕΡΕΘΙΣΜΟ ΣΕ ΜΑΤΙΑ, ΔΕΡΜΑ ΚΑΙ ΑΝΑΓΠΝΕΥΣΤΙΚΟ ΣΥΣΤΗΜΑ. ΧΡΗΣΙΜΟΠΟΙΗΣΤΕ ΟΛΟ ΤΟ ΠΕΡΙΕΧΟΜΕΝΟ ΜΕΤΑ ΤΟ ΑΝΟΙΓΜΑ. Μην αναπνέετε τις αναθυμιάσεις. Να μην έρθει σε επαφή με τα μάτια ή το δέρμα ή τα ρούχα. Να χρησιμοποιείται μόνο σε καλά αεριζόμενο χώρο. Κρατάτε το μακριά από παιδιά.

ΠΡΩΤΕΣ ΒΗΘΕΙΕΣ: Περιέχει διμεθακρυλική πολυγλυκόλη, ελαϊκή πολυγλυκόλη, προπυλενογλυκόλη, διοξειδίο του τιτανίου και υδροϋπεροξειδίο του κουμινίου. Σε περίπτωση κατάποσης, καλέστε άμεσα το Κέντρο Δηλητηριάσεων ή γιατρό. Μην προκαλέσετε εμετό. Σε περίπτωση εισπνοής μετακινήστε το άτομο στον καθαρό αέρα. Σε περίπτωση επαφής με τα μάτια, ξεπλύνετε με νερό για 15 λεπτά. Αποκτήστε ιατρική φροντίδα. Σε περίπτωση επαφής με το δέρμα, ξεπλύνετε καλά με νερό. Σε περίπτωση επαφής με τα ρούχα, αφαιρέστε τα ρούχα.

*To Loctite® αποτελεί σήμα κατατεθέν της Henkel Corp.

Για την προστασία του περιβάλλοντος



Ξεχωριστή συλλογή. Αυτό το προϊόν δεν πρέπει να απορρίπτεται μαζί με τα συνήθη οικιακά απορρίμματα.



Εάν διαπιστώσετε κάποια μέρα ότι το προϊόν σας της DEWALT χρειάζεται αντικατάσταση, ή εάν δεν το χρειάζεστε πια, μην το απορρίψετε μαζί με τα οικιακά απορρίμματα. Τοποθετήστε αυτό το προϊόν σε ειδικό κάδο για ξεχωριστή συλλογή.



Η ξεχωριστή συλλογή χρησιμοποιημένων προϊόντων και συσκευασιών επιτρέπει την ανακύκλωση και επαναχρησιμοποίηση των υλικών. Η επαναχρησιμοποίηση των ανακυκλωμένων υλικών βοηθά στην αποφυγή της μόλυνσης του περιβάλλοντος και ελαττώνει τη ζήτηση πρώτων υλών.

Οι τοπικοί κανονισμοί μπορεί να προβλέπουν την ξεχωριστή συλλογή ηλεκτρικών προϊόντων από τα νοικοκυριά σε δημοτικά κέντρα συλλογής απορριμμάτων ή από τον αντιπρόσωπο όταν αγοράζετε ένα νέο προϊόν.

Η DEWALT διαθέτει εγκατάσταση για τη συλλογή και ανακύκλωση των προϊόντων DEWALT όταν φτάσουν στο τέλος του ωφέλιμου χρόνου ζωής τους. Για να εκμεταλλευτείτε αυτή την υπηρεσία, παρακαλούμε επιστρέψτε το προϊόν σας σε οποιονδήποτε εξουσιοδοτημένο αντιπρόσωπο σέρβις, ο οποίος θα το συλλέξει εκ μέρους μας.

Μπορείτε να βρείτε τη διεύθυνση του πλησιέστερου εξουσιοδοτημένου αντιπροσώπου σέρβις μέσω επικοινωνίας με το τοπικό γραφείο της DEWALT, στη διεύθυνση που αναφέρεται στο παρόν εγχειρίδιο. Εναλλακτικά, μια λίστα με τους εξουσιοδοτημένους αντιπροσώπους σέρβις της DEWALT καθώς και πλήρη στοιχεία και πρόσωπα επικοινωνίας με την υπηρεσία εξυπηρέτησης μετά την πώληση που διαθέτουμε, υπάρχουν στο διαδίκτυο στη διεύθυνση: www.2helpU.com.



Επαναφορτιζόμενη μπαταρία

Η μπαταρία μεγάλης διάρκειας λειτουργίας πρέπει να επαναφορτίζεται, όταν αδυνατεί πλέον να παράγει επαρκή ισχύ για εργασίες, οι οποίες πραγματοποιούνταν εύκολα στο παρελθόν. Στο τέλος της ωφέλιμης διάρκειας ζωής της, απορρίψτε της με τρόπο που σέβεται το περιβάλλον:

- Εξαντλήστε τη μπαταρία λειτουργώντας το εργαλείο, κατόπιν αφαιρέστε την από το εργαλείο.
- Οι κυψέλες μπαταριών Li-Ion είναι ανακυκλώσιμες. Παραδίδετε τις στο κατάστημα αγοράς ή σε τοπικό σταθμό ανακύκλωσης. Τα συλλεγόμενα πακέτα μπαταριών θα ανακυκλώνονται ή θα απορρίπτονται με σωστό τρόπο

ΕΓΓΥΗΣΗ

DEWALT έχει εμπιστοσύνη στην ποιότητα των προϊόντων της και προσφέρει μια εξαιρετική εγγύηση για επαγγελματίες χρήστες του προϊόντος. Η παρούσα δήλωση εγγύησης είναι επιπλέον των συμβατικών δικαιωμάτων σας ως επαγγελματία χρήστη ή των απορρεόντων από τη νομοθεσία δικαιωμάτων σας ως ιδιώτη, μη επαγγελματία χρήστη και δεν τα παραβιάζει με κανέναν τρόπο. Η εγγύηση ισχύει εντός της επικράτειας των χωρών μελών της Ευρωπαϊκής Ένωσης και της Ευρωπαϊκής Ζώνης Ελεύθερων Συναλλαγών.

• 30 ΗΜΕΡΩΝ ΕΓΓΥΗΣΗ ΙΚΑΝΟΠΟΙΗΤΙΚΗΣ ΑΠΟΔΟΣΗΣ •

Αν δεν είστε πλήρως ικανοποιημένοι με την απόδοση του εργαλείου σας DEWALT, απλά επιστρέψτε το εντός 30 ημερών, πλήρες με όλα τα αρχικά του μέρη, όπως το αγοράσατε, στο σημείο αγοράς, για πλήρη επιστροφή χρημάτων ή ανταλλαγή. Το προϊόν θα πρέπει να έχει υποβληθεί σε εύλογη φθορά λόγω συνήθους χρήσης και πρέπει να παρουσιαστεί απόδειξη αγοράς.

• ΕΝΟΣ ΕΤΟΥΣ ΠΛΗΡΗΣ ΕΓΓΥΗΣΗ •

Αν εντός 12 μηνών από την ημερομηνία αγοράς η συσκευή σας DEWALT καταστεί ελαττωματική λόγω ελαττώματος στα υλικά ή την εργασία, η DEWALT εγγυάται ότι θα αντικαταστήσει όλα τα ελαττωματικά εξαρτήματα χωρίς χρέωση ή – κατ' επιλογή μας – θα αντικαταστήσει τη μονάδα χωρίς χρέωση εφόσον:

- Το προϊόν δεν έχει τύχει κακής μεταχείρισης
- Δεν έχουν επιχειρηθεί επισκευές από μη εξουσιοδοτημένα άτομα
- Έχει παρουσιαστεί απόδειξη αγοράς
- Το προϊόν επιστρέφεται πλήρες με όλα τα αρχικά μέρη του

Τα φθειρόμενα εξαρτήματα δεν καλύπτονται από εγγύηση. Αυτά τα εξαρτήματα είναι: λάμα καρφώματος, ελατήρια επαναφοράς λάμας καρφώματος και λαστιχένιο προσκρουστήρες.

Αν επιθυμείτε να υποβάλετε μία αξίωση επί της εγγύησης, απευθυνθείτε στον πωλητή σας ή ελέγξτε τη θέση του πλησιέστερου εξουσιοδοτημένου αντιπροσώπου επισκευών της DEWALT στον κατάλογο της DEWALT ή απευθυνθείτε στο τοπικό σας γραφείο της DEWALT στη διεύθυνση που αναφέρεται στο παρόν εγχειρίδιο. Λίστα των εξουσιοδοτημένων αντιπροσώπων επισκευών της DEWALT και πλήρη στοιχεία για την υποστήριξή μας μετά την πώληση διατίθενται στο Διαδίκτυο στη διεύθυνση: www.2helpU.com.

ΟΔΗΓΟΣ ΑΝΤΙΜΕΤΩΠΙΣΗΣ ΠΡΟΒΛΗΜΑΤΩΝ

ΠΟΛΛΑ ΣΥΝΗΘΙΣΜΕΝΑ ΠΡΟΒΛΗΜΑΤΑ ΜΠΟΡΟΥΝ ΝΑ ΕΠΙΛΥΘΟΥΝ
ΕΥΚΟΛΑ ΜΕ ΧΡΗΣΗ ΤΟΥ ΠΑΡΑΚΑΤΩ ΠΙΝΑΚΑ

Για πιο σοβαρά ή πιο επίμονα προβλήματα, απευθυνθείτε στο πλησιέστερο
συνεργείο επισκευών DEWALT, ή απευθυνθείτε στο τοπικό σας γραφείο DEWALT
στη διεύθυνση που αναφέρεται στο παρόν εγχειρίδιο.



ΠΡΟΕΙΔΟΠΟΙΗΣΗ: Για να μειώσετε τον κίνδυνο σοβαρού τραυματισμού, ΠΑΝΤΑ αποσυνδέετε το πακέτο μπαταριών από το εργαλείο πριν από οποιαδήποτε επισκευή

ΣΥΜΠΤΩΜΑ	ΑΙΤΙΑ	ΑΠΟΚΑΤΑΣΤΑΣΗ
Το μοτέρ δεν λειτουργεί με τη σκανδάλη πατημένη	Κλειδώμα σκανδάλης στην κλειδωμένη θέση	Ξεκλειδώστε το κλειδώμα σκανδάλης.
	Το εργαλείο παρουσιάζει εμπλοκή που εμποδίζει το μοτέρ να περιστραφεί	Περιστρέψτε το μοχλό απελευθέρωσης εμπλοκής του εργαλείου και ο μηχανισμός θα απελευθερωθεί. Αν η λάμα καρφώματος δεν επανέρχεται, αφαιρέστε την μπαταρία και σπρώξτε χειροκίνητα τη λάμα καρφώματος στη βασική της θέση.
	Το εργαλείο είναι σε λειτουργία διαδοχικής ενεργοποίησης	Πιέστε πρώτα τον ενεργοποιητή επαφής πριν τη βολή ή αλλάξτε τρόπο λειτουργίας σε ενεργοποίηση με επαφή (DCN692 μόνο).
	Χρειάζεται επαναφορά στο εσωτερικό ηλεκτρονικό σύστημα του εργαλείου	Αφαιρέστε την μπαταρία, περιμένετε 3 δευτερόλεπτα και εισάγετέ την πάλι.
	Το μοτέρ σταματά να λειτουργεί μετά από 5 δευτερόλεπτα	Κανονική λειτουργία, ελευθερώστε τη σκανδάλη και πιέστε τη πάλι.
	Οι ακροδέκτες είναι λερωμένοι ή έχουν υποστεί ζημιά	Απευθυνθείτε σε εξουσιοδοτημένο συνεργείο επισκευών DEWALT.
	Το εσωτερικό ηλεκτρονικό σύστημα έχει υποστεί ζημιά	Απευθυνθείτε σε εξουσιοδοτημένο συνεργείο επισκευών DEWALT.
	Ζημιά στη σκανδάλη	Απευθυνθείτε σε εξουσιοδοτημένο συνεργείο επισκευών DEWALT.
	Η μπαταρία έχει υψηλή θερμοκρασία	Αφήστε τη μπαταρία να κρυώσει ή αντικαταστήστε την με ένα κρύο πακέτο μπαταριών.
	Το εργαλείο έχει υψηλή θερμοκρασία	Αφήστε το εργαλείο να κρυώσει πριν συνεχίσετε τη χρήση του.

ΟΔΗΓΟΣ ΑΝΤΙΜΕΤΩΠΙΣΗΣ ΠΡΟΒΛΗΜΑΤΩΝ (ΣΥΝΕΧΕΙΑ)

ΣΥΜΠΤΩΜΑ	ΑΙΤΙΑ	ΑΠΟΚΑΤΑΣΤΑΣΗ
Το μοτέρ δεν λειτουργεί με την ενεργοποίηση επαφής πιεσμένη	Κλειδωμα σκανδάλης στην κλειδωμένη θέση	Ξεκλειδώστε το κλειδωμα σκανδάλης.
	Συμπλεγμένο κλειδωμα προστασίας από λειτουργία εν κενώ, που εμποδίζει την πλήρη κίνηση του ενεργοποιητή επαφής	Φορτώστε περισσότερα καρφιά στο γεμιστήρα.
	Το εργαλείο παρουσιάζει εμπλοκή που εμποδίζει το μοτέρ να περιστραφεί	Περιστρέψτε το μοχλό απελευθέρωσης εμπλοκής του εργαλείου και ο μηχανισμός θα απελευθερωθεί. Αν η λάμα καρφώματος δεν επανέρχεται, αφαιρέστε την μπαταρία και σπρώξτε χειροκίνητα τη λάμα καρφώματος στη βασική της θέση.
	Λυγισμένος ενεργοποιητής επαφής	Απευθυνθείτε σε εξουσιοδοτημένο συνεργείο επισκευών DEWALT
	Το μοτέρ σταματά να λειτουργεί μετά από 5 δευτερόλεπτα	Κανονική λειτουργία, ελευθερώστε τον ενεργοποιητή επαφής και πιέστε τον πάλι.
	Οι ακροδέκτες είναι λερωμένοι ή έχουν υποστεί ζημιά	Απευθυνθείτε σε εξουσιοδοτημένο συνεργείο επισκευών DEWALT.
	Το εσωτερικό ηλεκτρονικό σύστημα έχει υποστεί ζημιά	Απευθυνθείτε σε εξουσιοδοτημένο συνεργείο επισκευών DEWALT.
	Ζημιά στη σκανδάλη	Απευθυνθείτε σε εξουσιοδοτημένο συνεργείο επισκευών DEWALT.
	Η μπαταρία έχει υψηλή θερμοκρασία	Αφήστε τη μπαταρία να κρυώσει ή αντικαταστήστε την με ένα κρύο πακέτο μπαταριών.
	Το εργαλείο έχει υψηλή θερμοκρασία	Αφήστε το εργαλείο να κρυώσει πριν συνεχίσετε τη χρήση του.
Το εργαλείο δεν καρφώνει (το μοτέρ λειτουργεί αλλά δεν βάλλει καρφιά)	Συμπλεγμένο κλειδωμα προστασίας από λειτουργία εν κενώ, που εμποδίζει την πλήρη κίνηση του ενεργοποιητή επαφής	Φορτώστε καρφιά στο γεμιστήρα.
	Χαμηλή φόρτιση μπαταρίας ή ζημιά στη μπαταρία	Ελέγξτε το επίπεδο φόρτισης, αν το πακέτο μπαταριών δείχνει την κατάσταση φόρτισης. Φορτίστε ή αντικαταστήστε το πακέτο μπαταριών αν χρειάζεται.
	Σφηνωμένο καρφί/λάμα καρφώματος δεν επανήλθε στη βασική της θέση	Αφαιρέστε την μπαταρία, αφαιρέστε το σφηνωμένο καρφί, κινήστε το μοχλό απελευθέρωσης εμπλοκής, (πιέστε τη λάμα καρφώματος χειροκίνητα πάνω αν χρειαστεί) και τοποθετήστε πάλι το πακέτο μπαταριών.
	Ζημιά στο συγκρότημα καρφώματος/επαναφοράς	Αντικαταστήστε το συγκρότημα καρφώματος/επαναφοράς. Απευθυνθείτε σε εξουσιοδοτημένο συνεργείο επισκευών DEWALT.
	Σφηνωμένος εσωτερικός μηχανισμός	Απευθυνθείτε σε εξουσιοδοτημένο συνεργείο επισκευών DEWALT.
	Το εσωτερικό ηλεκτρονικό σύστημα έχει υποστεί ζημιά	Απευθυνθείτε σε εξουσιοδοτημένο συνεργείο επισκευών DEWALT.

ΟΔΗΓΟΣ ΑΝΤΙΜΕΤΩΠΙΣΗΣ ΠΡΟΒΛΗΜΑΤΩΝ (ΣΥΝΕΧΕΙΑ)

ΣΥΜΠΤΩΜΑ	ΑΙΤΙΑ	ΑΠΟΚΑΤΑΣΤΑΣΗ
Το μοτέρ ξεκινά αλλά κάνει πολύ θόρυβο	Σφηνωμένο καρφί και η λάμα καρφώματος έχει κολλήσει στην κάτω θέση	Χρησιμοποιήστε το μοχλό απελευθέρωσης εμπλοκής, αφαιρέστε τυχόν καρφιά που έχουν σφηνώσει και επαναφέρετε χειροκίνητα τη λάμα καρφώματος αν χρειάζεται.
	Ζημιά στο συγκρότημα καρφώματος/επαναφοράς	Αντικαταστήστε το συγκρότημα καρφώματος/επαναφοράς. Απευθυνθείτε σε εξουσιοδοτημένο συνεργείο επισκευών DEWALT.
Η λάμα καρφώματος εξακολουθεί να κολλά στην κάτω θέση	Σφηνωμένο καρφί και η λάμα καρφώματος έχει κολλήσει στην κάτω θέση	Χρησιμοποιήστε το μοχλό απελευθέρωσης εμπλοκής, αφαιρέστε τυχόν καρφιά που έχουν σφηνώσει και επαναφέρετε χειροκίνητα τη λάμα καρφώματος αν χρειάζεται.
	Ζημιά στο συγκρότημα καρφώματος/επαναφοράς	Αντικαταστήστε το συγκρότημα καρφώματος/επαναφοράς. Απευθυνθείτε σε εξουσιοδοτημένο συνεργείο επισκευών DEWALT.
	Υλικό και μήκος καρφιών	Αν η μονάδα εξακολουθεί να παρουσιάζει εμπλοκές (αναγκάζοντάς σας να περιστρέψετε το μοχλό απελευθέρωσης εμπλοκής), επιλέξτε το κατάλληλο υλικό και μήκος καρφιών που δεν κάνουν την εφαρμογή υπερβολικά απαιτητική.
	Υπολείμματα στο μπροστινό τμήμα	Καθαρίστε το μπροστινό τμήμα και παρατηρήστε προσεκτικά για μικρά κομματάκια σπασμένων καρφιών που έχουν κολλήσει στη διαδρομή.
	Το εργαλείο δεν έχει στρώσει ακόμα	Τα νέα εργαλεία μπορεί να χρειαστούν 500–1000 καρφιά για να συμπλεχτούν με ακρίβεια και να “στρώσουν” τα εξαρτήματά τους μεταξύ τους. Στη διάρκεια αυτής της περιόδου να καρφώνετε μικρότερα σε μήκος καρφιά αν αντιμετωπίζετε δυσκολίες να καρφώσετε τα καρφιά ως το τέρμα.
	Χρήση λανθασμένης ταχύτητας (DCN692 μόνο)	Αν προσπαθείτε να καρφώσετε σε μαλακά ξύλα σχετικά μεγάλου μήκους καρφιά με δακτυλιοειδείς χαραγές στον κορμό ή να καρφώσετε τα καρφιά αυτού του τύπου σε σκληρά σχετικά υλικά σε ταχύτητα 1 - προσαρμόστε τη ρύθμιση της ταχύτητας στη θέση 2.

ΟΔΗΓΟΣ ΑΝΤΙΜΕΤΩΠΙΣΗΣ ΠΡΟΒΛΗΜΑΤΩΝ (ΣΥΝΕΧΕΙΑ)

ΣΥΜΠΤΩΜΑ	ΑΙΤΙΑ	ΑΠΟΚΑΤΑΣΤΑΣΗ
Το εργαλείο λειτουργεί αλλά δεν καρφώνει πλήρως τα καρφιά	Το βάθος έχει ρυθμιστεί σε πολύ μικρή τιμή	Περιστρέψτε το ρυθμιστή βάθους σε μεγαλύτερη τιμή
	Το εργαλείο δεν έχει πατηθεί σταθερά πάνω στο τεμάχιο εργασίας	Χρησιμοποιήστε επαρκή δύναμη στο εργαλείο σταθεροποιώντας το σφιχτά πάνω στο τεμάχιο εργασίας. Ανατρέξτε στο εγχειρίδιο οδηγιών.
	Έχει επιλεγεί λειτουργία ενεργοποίησης με επαφή με μεγάλο μήκους καρφιά (DCN692 μόνο)	Επιλέξτε τη διαδοχική λειτουργία.
	Υλικό και μήκος καρφιών	Αν η μονάδα εξακολουθεί να παρουσιάζει εμπλοκές (αναγκάζοντάς σας να περιστρέψετε το μοχλό απελευθέρωσης εμπλοκής), επιλέξτε το κατάλληλο υλικό και μήκος καρφιών που δεν κάνουν την εφαρμογή υπερβολικά απαιτητική.
	Ζημιά ή φθορά στη μύτη της λάμας καρφώματος	Αντικαταστήστε το συγκρότημα καρφώματος/επαναφοράς. Απευθυνθείτε σε εξουσιοδοτημένο συνεργείο επισκευών DEWALT
	Το εργαλείο χρησιμοποιείται με μύτη αποφυγής σημαδιών	Αφαιρέστε τη μύτη αποφυγής σημαδιών.
	Ζημιά στο μηχανισμό εκβολής των καρφιών	Απευθυνθείτε σε εξουσιοδοτημένο συνεργείο επισκευών DEWALT
	Το εργαλείο δεν έχει στρώσει ακόμα	Τα νέα εργαλεία μπορεί να χρειαστούν 500–1000 καρφιά για να συμπλεχτούν με ακρίβεια και να “στρώσουν” τα εξαρτήματά τους μεταξύ τους. Στη διάρκεια αυτής της περιόδου να καρφώνετε μικρότερα σε μήκος καρφιά αν αντιμετωπίζετε δυσκολίες να καρφώσετε τα καρφιά ως το τέρμα.
	Χρήση λανθασμένης ταχύτητας (DCN692 μόνο)	Αν προσπαθείτε να καρφώσετε σε μαλακά ξύλα σχετικά μεγάλου μήκους καρφιά με δακτυλιοειδείς χαραγές στον κορμό ή να καρφώσετε τα καρφιά αυτού του τύπου σε σκληρά σχετικά υλικά σε ταχύτητα 1 - προσαρμόστε τη ρύθμιση της ταχύτητας στη θέση 2.

ΟΔΗΓΟΣ ΑΝΤΙΜΕΤΩΠΙΣΗΣ ΠΡΟΒΛΗΜΑΤΩΝ (ΣΥΝΕΧΕΙΑ)

ΣΥΜΠΤΩΜΑ	ΑΙΤΙΑ	ΑΠΟΚΑΤΑΣΤΑΣΗ
Το εργαλείο λειτουργεί, αλλά δεν καρφώνεται καρφί	Δεν υπάρχουν καρφιά στο γεμιστήρα	Φορτώστε καρφιά στο γεμιστήρα
	Λανθασμένο μέγεθος ή γωνία καρφιών	Χρησιμοποιείτε μόνο τα συνιστώμενα καρφιά. Ανατρέξτε στο τμήμα Τεχνικά στοιχεία .
	Υπολείμματα στο μπροστινό τμήμα	Καθαρίστε το μπροστινό τμήμα και παρατηρήστε προσεκτικά για μικρά κομματάκια σπασμένων καρφιών που έχουν κολλήσει στη διαδρομή
	Υπολείμματα στο γεμιστήρα	Καθαρίστε το γεμιστήρα.
	Φθαρμένος γεμιστήρας	Αντικαταστήστε το γεμιστήρα. Απευθυνθείτε σε εξουσιοδοτημένο συνεργείο επισκευών DEWALT.
	Ζημιά ή φθορά στη λάμα καρφώματος	Αντικαταστήστε τη λάμα καρφώματος. Απευθυνθείτε σε εξουσιοδοτημένο συνεργείο επισκευών DEWALT.
	Ζημιά στο ελατήριο του προωθητήρα	Αντικαταστήστε το ελατήριο, απευθυνθείτε σε εξουσιοδοτημένο συνεργείο επισκευών DEWALT.

ΟΔΗΓΟΣ ΑΝΤΙΜΕΤΩΠΙΣΗΣ ΠΡΟΒΛΗΜΑΤΩΝ (ΣΥΝΕΧΕΙΑ)

ΣΥΜΠΤΩΜΑ	ΑΙΤΙΑ	ΑΠΟΚΑΤΑΣΤΑΣΗ
Σφηνωμένο καρφί	Λανθασμένο μέγεθος ή γωνία καρφιών	Χρησιμοποιείτε μόνο τα συμιστώμενα καρφιά. Ανατρέξτε στο τμήμα Τεχνικά στοιχεία .
	Ο κοχλίας του γεμιστήρα δεν έχουν σφικτεί μετά από προηγούμενο καθαρισμό/έλεγχο για σφήνωμα	Βεβαιωθείτε ότι σφίγγετε τους εξαγωνικούς κοχλίες του γεμιστήρα με το παρεχόμενο κλειδί.
	Ζημιά ή φθορά στη λάμα καρφώματος	Αντικαταστήστε τη λάμα καρφώματος. Απευθυνθείτε σε εξουσιοδοτημένο συνεργείο επισκευών DEWALT.
	Υλικό και μήκος καρφιών	Αν η μονάδα εξακολουθεί να παρουσιάζει εμπλοκές (αναγκάζοντάς σας να περιστρέφετε το μοχλό απελευθέρωσης εμπλοκής), επιλέξτε το κατάλληλο υλικό και μήκος καρφιών που δεν κάνουν την εφαρμογή υπερβολικά απαιτητική.
	Υπολείμματα στο μπροστινό τμήμα	Καθαρίστε το μπροστινό τμήμα και παρατηρήστε προσεκτικά για μικρά κομματάκια σπασμένων καρφιών που έχουν κολλήσει στη διαδρομή.
	Φθαρμένος γεμιστήρας	Αντικαταστήστε το γεμιστήρα. Απευθυνθείτε σε εξουσιοδοτημένο συνεργείο επισκευών DEWALT.
	Ζημιά στο ελατήριο του προωθητήρα	Αντικαταστήστε το ελατήριο. Απευθυνθείτε σε εξουσιοδοτημένο συνεργείο επισκευών DEWALT.
	Το κλείδωμα προστασίας από πυροδότηση εν κενώ ενεργοποιείται όταν έχουν μείνει μόνο 7-9 καρφιά στο γεμιστήρα και ο χρήστης ασκεί υπερβολική δύναμη στη μύτη επαφής, παρακάμπτοντας το κλείδωμα προστασίας	Για να απενεργοποιήσετε το κλείδωμα προστασίας από πυροδότηση εν κενώ, απλά προσθέστε περισσότερα καρφιά στο γεμιστήρα.
	Το εργαλείο δεν έχει στρώσει ακόμα	Τα νέα εργαλεία μπορεί να χρειαστούν 500–1000 καρφιά για να συμπλεχτούν με ακρίβεια και να “στρώσουν” τα εξαρτήματά τους μεταξύ τους. Στη διάρκεια αυτής της περιόδου να καρφώνετε μικρότερα σε μήκος καρφιά αν αντιμετωπίζετε δυσκολίες να καρφώσετε τα καρφιά ως το τέρμα.
Χρήση λανθασμένης ταχύτητας (DCN692 μόνο)	Αν προσπαθείτε να καρφώσετε σε μαλακά ξύλα σχετικά μεγάλου μήκους καρφιά με δακτυλιοειδείς χαραγές στον κορμό ή να καρφώσετε τα καρφιά αυτού του τύπου σε σκληρά σχετικά υλικά σε ταχύτητα 1 - προσαρμόστε τη ρύθμιση της ταχύτητας στη θέση 2.	

Belgique et Luxembourg België en Luxemburg	DeWALT - Belgium BVBA Egide Walschaertsstraat 16 2800 Mechelen	Tel: NL 32 15 47 37 63 Tel: FR 32 15 47 37 64 Fax: 32 15 47 37 99	www.dewalt.be enduser.BE@sbdinc.com
Danmark	DeWALT Roskildevej 22 2620 Albertslund	Tel: 70 20 15 10 Fax: 70 22 49 10	www.dewalt.dk kundeservice.dk@sbdinc.com
Deutschland	DeWALT Richard Klinger Str. 11 65510 Idstein	Tel: 06126-21-1 Fax: 06126-21-2770	www.dewalt.de infodwge@sbdinc.com
Ελλάς	DeWALT (Ελλάς) A.E. ΕΔΡΑ-ΓΡΑΦΕΙΑ : Στράβωνος 7 & Λ. Βουλιαγμένης, Γλυφάδα 166 74, Αθήνα SERVICE : Ημερος Τόπος 2 (Χάνι Αδάμ) – 193 00 Ασπρόπυργος	Τηλ: 00302108981616 Φαξ: 00302108983570	www.dewalt.gr Greece.Service@sbdinc.com
España	DeWALT Ibérica, S.C.A. Parc de Negocios "Mas Blau" Edificio Muntadas, c/Bergadá, 1, Of. A6 08820 El Prat de Llobregat (Barcelona)	Tel: 934 797 400 Fax: 934 797 419	www.dewalt.es respuesta.postventa@sbdinc.com
France	DeWALT 5, allée des Hêtres BP 30084, 69579 Limonest Cedex	Tel: 04 72 20 39 20 Fax: 04 72 20 39 00	www.dewalt.fr scufr@sbdinc.com
Schweiz Suisse Svizzera	DeWALT In der Luberzen 42 8902 Urdorf	Tel: 044 - 755 60 70 Fax: 044 - 730 70 67	www.dewalt.ch service@rofoag.ch
Ireland	DeWALT Calpe House Rock Hill Black Rock, Co. Dublin	Tel: 00353-2781800 Fax: 00353-2781811	www.dewalt.ie
Italia	DeWALT via Energypark 20871 Vimercate (MB), IT	Tel: 800-014353 39 039 9590200 Fax: 39 039 9590313	www.dewalt.it
Nederlands	DeWALT Netherlands BV Holtum Noordweg 35 6121 RE BORN, Postbus 83, 6120 AB BORN	Tel: 31 164 283 063 Fax: 31 164 283 200	www.dewalt.nl
Norge	DeWALT Postboks 4613, Nydalen 0405 Oslo	Tel: 45 25 13 00 Fax: 45 25 08 00	www.dewalt.no kundeservice.no@sbdinc.com
Österreich	DeWALT Werkzeug Vertriebsges m.b.H Oberlaaerstrasse 248, A-1230 Wien	Tel: 01 - 66116 - 0 Fax: 01 - 66116 - 614	www.dewalt.at service.austria@sbdinc.com
Portugal	DeWALT Limited, SARL Centro de Escritórios de Sintra Avenida Almirante Gago Coutinho, 132/134, Edificio 14 2710-418 Sintra	Tel: 214 66 75 00 Fax: 214 66 75 80	www.dewalt.pt resposta.posvenda@sbdinc.com
Suomi	DeWALT PL 47 00521 Helsinki	Puh: 010 400 4333 Faksi: 0800 411 340	www.dewalt.fi asiakaspalvelu.fi@sbdinc.com
Sverige	DeWALT Box 94 431 22 Mölndal	Tel: 031 68 61 60 Fax: 031 68 60 08	www.dewalt.se kundservice.se@sbdinc.com
Türkiye	KALE Hırdavat ve Makina A.Ş. Defterdar Mah. Savaklar Cad. No:15 Edirnekapı / Eyüp / İSTANBUL 34050 TÜRKİYE	Tel: 0212 533 52 55 Faks: 0212 533 10 05	www.dewalt.com.tr
United Kingdom	DeWALT, 210 Bath Road; Slough, Berks SL1 3YD	Tel: 01753-567055 Fax: 01753-572112	www.dewalt.co.uk emeaservice@sbdinc.com
Australia	DeWALT 82 Taryn Drive, Epping VIC 3076 Australia	Tel: Aust 1800 338 002 Tel: NZ 0800 339 258	www.dewalt.com.au www.dewalt.co.nz
Middle East Africa	DeWALT P.O. Box - 17164, Jebel Ali Free Zone (South), Dubai, UAE	Tel: 971 4 812 7400 Fax: 971 4 2822765	www.dewalt.ae Service.MEA@sbdinc.com