

DEWALT®

XR LI-ION

370720-06 BLT

DCG414

Eesti keel	(Originaaljuhend)	6
Lietuvių	(Originalių instrukcijų vertimas)	22
Latviešu	(Tulkojums no rokasgrāmatas oriģinālvalodas)	39
Русский язык	(Перевод с оригинала инструкции)	56

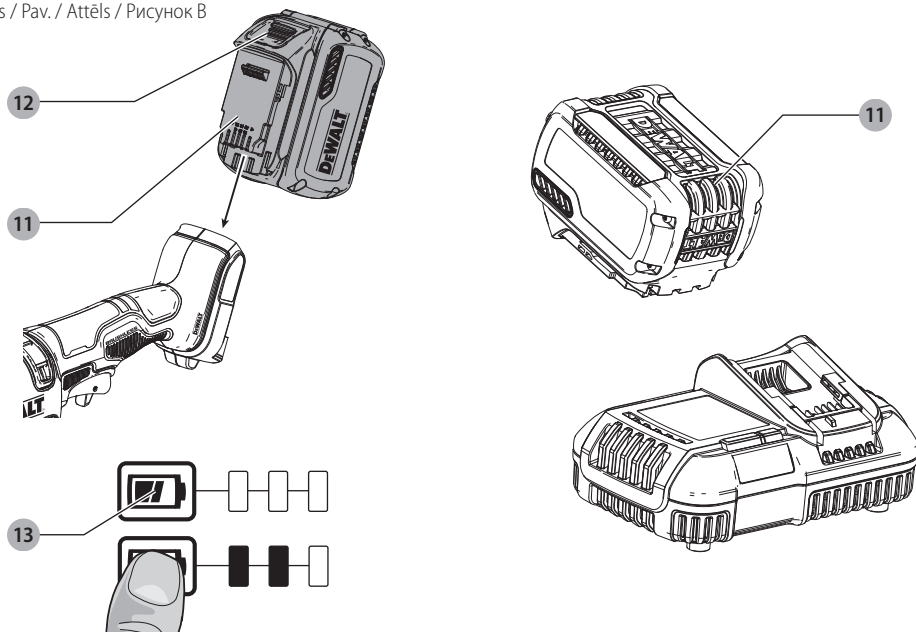
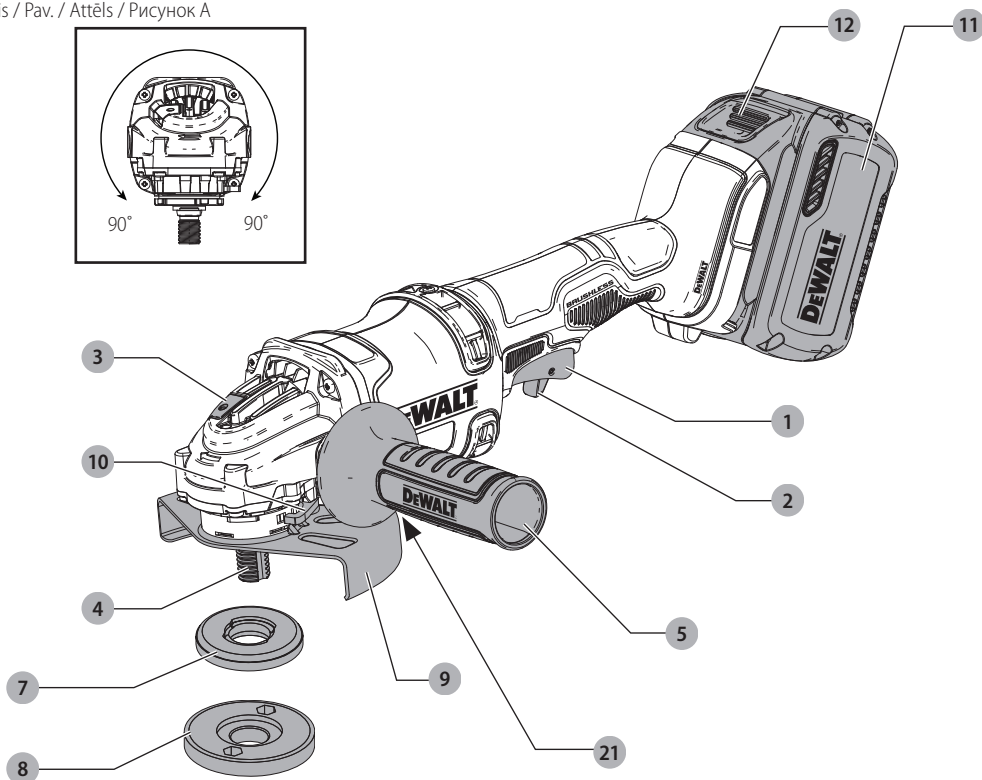

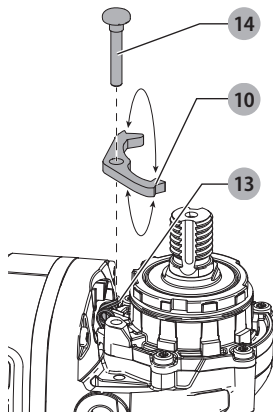
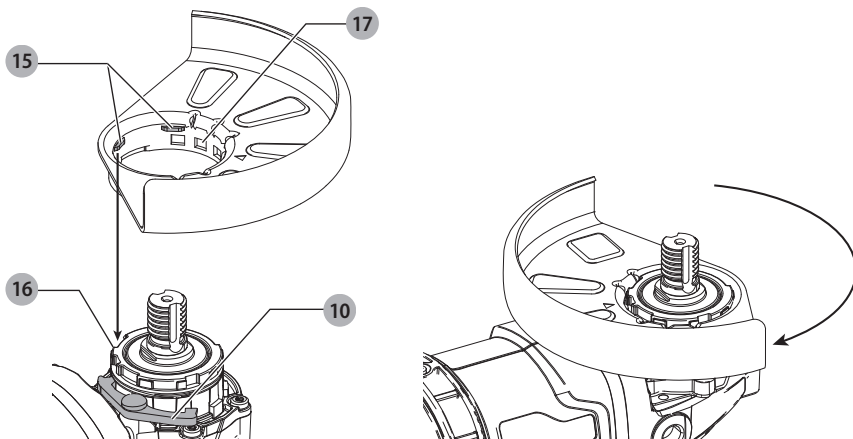
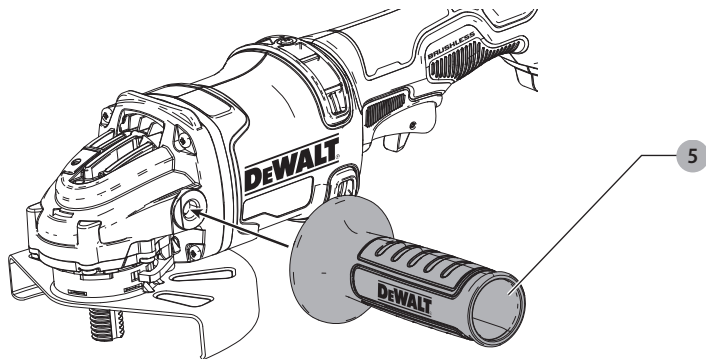

Joonis / Pav. / Attëls / Рисунок F

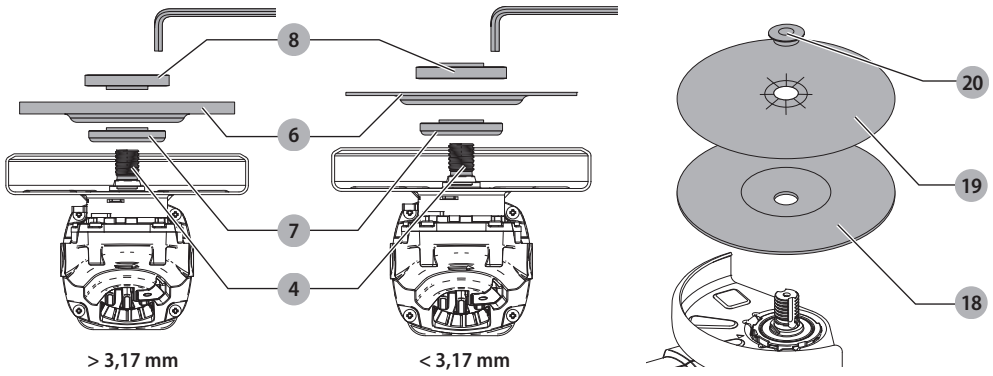

Joonis / Pav. / Attëls / Рисунок G

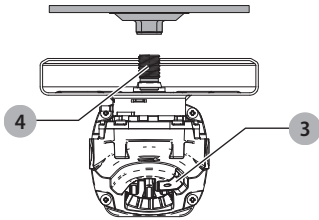

Joonis / Pav. / Attëls / Рисунок H

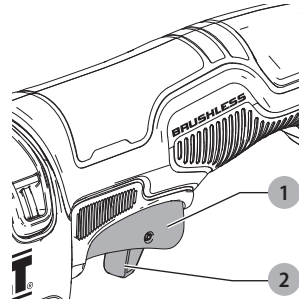

Joonis / Pav. / Attëls / Рисунок I

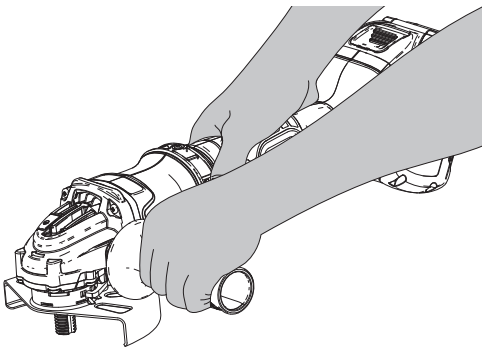

Joonis / Pav. / Attëls / Рисунок J

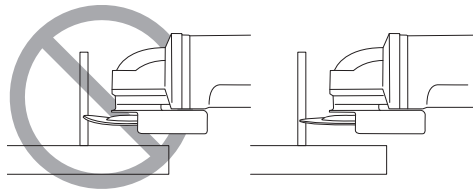

VÄIKE AKUNURKLIHVMSIN DCG414

Õnnitlused!

Olete valinud DEWALTi tööriista. Aastatepikkused kogemused, põhjalik tootarendus ja innovatsioon teevad DEWALTist ühe usaldusväärsema partneri professionaalsetele elektritööriistade kasutajatele.

Tehnilised andmed

	DCG414	
Pinge	V _{DC}	54
Tüüp		3
Aku tüüp		Li-ioon
Väljundvõimsus	W	1700
Kiirus tühikäigul / nimikiirus	p/min	9000
Ketta läbimõõt	mm	125
Ketta paksus (maks.)	mm	6
Võlli läbimõõt		M14
Võlli pikkus	mm	21,45
Kaal (ilma akuta)	kg	2,18

Müra- ja vibratsiooniväärtused (kolme telje vektorsumma) vastavalt standardile EN60745-2-3:

L _{PA} (helirõhu tase)	dB(A)	84
L _{WA} (helivõimsuse tase)	dB(A)	95
K (antud helitaseme määramatus)	dB(A)	3

Pinna lihvimine

Vibratsioonitugevus a _{h,AG} =	m/s ²	5,9
Määramatus K =	m/s ²	1,5

Ketaslihvimine

Vibratsioonitugevus a _{h,DS} =	m/s ²	2,9
Määramatus K =	m/s ²	1,5

Teabelehel esitatud vibratsioonitase on mõõdetud vastavalt standardis EN60745 toodud standardtestile ja seda võib kasutada tööriistade võrdlemiseks. Seda võib kasutada mõju esmasel hindamisel.

! **HOIATUS!** Avaldatud vibratsioonitugevus puudutab tööriista põhikandusid. Kui aga tööriista kasutatakse muul viisil, erinevate lisatarvikutega või kui seda on halvasti hooldatud, võib vibratsioonitugevus erineda. Sellisel juhul võib vibratsiooni mõju kogu tööaja kestel olla märkimisväärselt tugevam.

Vibratsiooni mõju hindamisel tuleb arvesse võtta ka seda aega, mil tööriist on välja lülitatud või töötab tühikäigul. See võib märkimisväärselt vähendada vibratsiooni kogu tööaja kestel.

Määrake kindlaks täiendavad ohutusmeetmed kasutaja kaitsmiseks vibratsiooni mõjude eest: tööriistade ja tarvikute hooldamine, käte hoidmine soojas ja tööprotsesside korraldus.

EÜ vastavusdeklaratsioon

Masinadirektiiv



Väike akunurklihvmasin DCG414

DEWALT kinnitab, et jäotises „**Tehnilised andmed**“ kirjeldatud seadmed vastavad järgmistele nõuetele:

2006/42/EÜ, EN60745-1:2009+A11:2010, EN60745-2-3:2011 +A2:2013 +A11:2014 +A12:2014 +A13:2015.

Need seadmed vastavad ka direktiividele 2014/30/EL ja 2011/65/EL. Lisateabe saamiseks pöörduge alltoodud aadressil DEWALTi poole või vaadake kasutusjuhendi tagaküljel olevat infot.

Allkirjutanu vastutab tehnilise toimiku koostamise eest ja on vormistanud deklaratsiooni DEWALTi nimel.

Markus Rompel
Tehnoloogijaht
DEWALT, Richard-Klinger-Straße 11,
D-65510, Idstein, Saksamaa
01.02.18



HOIATUS! Vigastusohu vähendamiseks lugege kasutusjuhendit.

Definitsioonid. Ohutusjuhised

Allpool toodud määratlused kirjeldavad iga märksõna olulisuse astet. Palun lugege juhendit ja pöörake tähelepanu nendele sümbolitele.



OHT! Tähistab tõenäolist ohuolukorda, mis juhul, kui seda ei väldita, **lõppeb surma või raske kehavigastusega**.



HOIATUS! Tähistab võimalikku ohuolukorda, mis juhul, kui seda ei väldita, **võib lõppeda surma või raske kehavigastusega**.



ETTEVAATUST! Tähistab võimalikku ohuolukorda, mis juhul, kui seda ei väldita, **võib lõppeda kerge või keskmise raskusastmega kehavigastusega**.

NB! Osutab kasutusviisile, mis ei seostu **kehavigastusega**, kuid mis juhul, kui seda ei väldita, **võib põhjustada varalist kahju**.



Tähistab elektrilöögiohtu.



Tähistab tuleohtu.

Akud				Laadijad / laadimisajad (minutites)					
Kat. nr	V _{DC}	Ah	Kaal (kg)	DCB107	DCB113	DCB115	DCB118	DCB132	DCB119
DCB546	18/54	6,0/2,0	1,05	270	140	90	60	90	X
DCB547	18/54	9,0/3,0	1,25	420	220	140	85	140	X
DCB181	18	1,5	0,35	70	35	22	22	22	45
DCB182	18	4,0	0,61	185	100	60	60	60	120
DCB183/B	18	2,0	0,40	90	50	30	30	30	60
DCB184/B	18	5,0	0,62	240	120	75	75	75	150
DCB185	18	1,3	0,35	60	30	22	22	22	X
DCB187	18	3,0	0,48	140	70	45	45	45	90

Elektritööriistadega seotud üldised hoiatused



HOIATUS! Lugege kõik hoiatused ja juhised läbi.

Kõigi hoiatuste ja juhiste täpne järgimine aitab vältida elektrilöögi, tulekahju ja/või raske kehavigastuse ohtu.

HOIDKE KÕIK HOIATUSED JA JUHISED TULEVIKU TARVIS ALLES

Hoiatustes kasutatud mõiste „elektritööriist“ viitab võrgutoitel töötavatele (juhtmega) ja akutoitel töötavatele (juhtmeta) elektritööriistadele.

1) Tööpiirkonna ohutus

- Tööpiirkond peab olema puhas ja hästi valgustatud.** Korralageduse ja puuduliku valgustuse korral võivad kergesti juhtuda õnnetused.
- Ärge kasutage elektritööriistu plahvatusohtlikus keskkonnas, näiteks tuleohtlike vedelike, gaaside või tolmu läheduses.** Elektritööriistad tekitavad sädemeid, mis võivad tolmu või auru süüdata.
- Hoidke lapsed ja kõrvalised isikud elektritööriista kasutamise ajal eemal.** Tähelepanu hajumisel võite kaotada tööriista üle kontrolli.

2) Elektriohutus

- Elektritööriista pistikud peavad sobima pistikupesaga.** Ärge muutke pistikut mis tahes moel. Ärge kasutage maandatud elektritööriistade puhul adapterpistikut. Muutmata pistikud ja sobivad pistikupesad vähendavad elektrilöögi ohtu.
- Vältige kokkupuudet maandatud pindadega, nagu torud, radiaatorid, pliidid ja külmikud.** Elektrilöögi saamise oht suureneb, kui teie keha on maandatud.
- Vältige elektritööriistade sattumist vihma või niiskuse kätte.** Elektritööriista sattunud vesi suurendab elektrilöögi ohtu.
- Kasutage toitejuhet õigesti.** Ärge kunagi kasutage elektritööriista juhet selle kandmiseks, tõmbamiseks ega pistiku eemaldamiseks vooluvõrgust. Kaitske juhet kuumuse, õli, teravate servade ja liikuvate osade eest. Kahjustatud või sassis juhtmed suurendavad elektrilöögi ohtu.

- Kui töotate elektritööriistaga õues, kasutage välitingimustesse sobivat pikendusjuhet.** Välitingimustesse sobiva pikendusjuhtme kasutamine vähendab elektrilöögi ohtu.
- Kui elektritööriistaga töötamine niiskes keskkonnas on vältimatu, kasutage rikkevoolukaitsmega kaitstud voolutoideid.** Rikkevoolukaitsme kasutamine vähendab elektrilöögi ohtu.

3) Isiklik ohutus

- Olge tähelepanelik, jälgige pidevalt, mida teete, ning kasutage elektritööriista mõistlikult.** Ärge kasutage elektritööriista väsinuna ega alkoholi, narkootikumide või arstimite mõju all olles. Kui elektritööriistaga töötamise ajal tähelepanu kas või hetkeks hajub, võite saada raskeid kehavigastusi.
- Kasutage isikukaitsevahendeid. Kandke alati kaitseprille.** Isikukaitsevahendid, nagu tolumumask, mittelibisevad jalanõud, kiiver ja kõrvaklapid, vähendavad vastavates tingimustes kasutamisel tervisekahjustusi.
- Vältige tööriista ootamatut käivitumist. Veenduge enne tööriista ühendamist vooluvõrku ja/või aku paigaldamist, et lüliti on väljalülitatud asendis.** Kandes tööriista, sõrm lüliti, või ühendades toiteallikaga tööriista, mille lüliti on tööasendis, võib juhtuda õnnetus.
- Enne elektritööriista sisselülitamist eemaldage kõik reguleerimis- ja mutrivõtmed.** Tööriista pöörleva osa külge jäetud reguleerimis- või mutrivõti võib tekitada kehavigastusi.
- Ärge küünitage. Seiske alati kindlalt jalgel ja hoidke tasakaalu.** Siis on võimalik ettearvamatus olukordades tööriista paremini valitseda.
- Kandke nõuetekohast riietust.** Ärge kandke lehvivaid rõivaid ega ehteid. Hoidke juuksed, riided ja kindad liikuvatest osadest eemal. Lehvivad riided, ehted ja pikad juuksed võivad jääda liikuvate osade vahele.
- Kui seadmetega on kaasas tolmuemaldusliidesed ja kogumisseadmed, siis veenduge, et need on ühendatud ja õigesti kasutatavad.** Tolmukogumisseadme kasutamine võib vähendada tolmu seotud ohte.

4) Elektri tööriistade kasutamine ja hooldamine

- Ärge koormake elektritööriista üle. Kasutage konkreetseks otstarbeks sobivat elektritööriista.** Elektritööriist töötab paremini ja ohutumalt võimsusel, mis on tööks ette nähtud.
- Ärge kasutage elektritööriista, kui seda ei saa lülitist sisse ja välja lülitada.** Elektritööriist, mida ei saa juhtida lülitist, on ohtlik ja vajab remonti.
- Enne reguleerimist, tarvikute vahetamist ja tööriista hoiulepanemist eemaldage tööriist vooluvõrgust ja/või eemaldage aku.** Nende ettevaatusabinõude rakendamine vähendab elektritööriista ootamatu käivitumise ohtu.
- Hoidke kasutusel mitteolevaid elektritööriistu lastele kättesaamatus kohas. Ärge lubage tööriista kasutada inimestel, kes tööriista ei tunne või pole lugenud seda kasutusjuhendit.** Oskamatutes kätes on elektritööriistad ohtlikud.
- Hooldage elektritööriistu. Veenduge, et liikuvad osad on õiges asendis ega ole kinni kiilunud, detailid on terved ja puuduvad muud tingimused, mis võivad mõjutada tööriista tööd.** Kahjustuste korral laske tööriista enne edasist kasutamist remontida. Paljude õnnetuste põhjuseks on halvasti hooldatud elektriseadmed.
- Hoidke löiketarvikud terava ja puhtana.** Õigesti hooldatud, teravate lõikeservadega löiketarvikud kiiluvad väiksema tõenäosusega kinni ja neid on lihtsam juhtida.
- Kasutage elektritööriista, lisaseadmeid, löiketerasid jms vastavalt käesolevatele juhistele, võttes arvesse töötingimusi ja teostatavat tööd.** Tööriista kasutamine mittesihotstarbelselt võib põhjustada ohtliku olukorra.

5) Akutööriista kasutamine ja hooldamine

- Kasutage laadimiseks ainult tootja määratud laadijat.** Ühele akule sobiv laadija võib teise aku laadimisel põhjustada tuleohtu.
- Kasutage tööriistu ainult ettenähtud akudega.** Teist tüüpi akude kasutamine võib põhjustada vigastus- ja tuleohtu.
- Kui akut ei kasutata, hoidke seda eemal kirjajaklambritest, müntidest, võtmetest, naeltest, kruvidest jms metallesemetest, mis võivad tekitada lühise.** Aku klemmide lühistamine võib põhjustada põletusi ja tulekahju.
- Valedes tingimustes võib akut eralduda vedelikku.** Vältige sellega kokkupuutumist. Juhusliku kokkupuute korral loputage veega. Kui vedelikku satub silma, pöörduge lisaks arsti poole. Akust eraldunud vedelik võib põhjustada ärritust ja põletusi.

6) Teenindus

- Laske tööriista korrapäraselt hooldada kvalifitseeritud hooldustehnikul, kes kasutab ainult originaalvaruosi.** Nii tagate elektriseadme ohutuse.

TÄIENDAVAD OHUTUSESKIRJAD

Ohutusjuhised kõigi operatsioonide jaoks

- Käesolev elektritööriist on mõeldud teritus-, lihvimis-, harjamis- ja lõiketöödeks. Lugege kõiki selle elektritööriistaga kaasas olevaid hoiatusi, juhiseid, jooniseid ja spetsifikatsioone.** Kõigi juhiste täpne järgimine aitab vältida elektrilöögi, tulekahju ja/või raske kehavigastuse ohtu.
- Seda elektritööriista ei ole soovitatav kasutada poleerimiseks.** Operatsioonid, mille läbiviimiseks pole elektritööriist mõeldud, võivad põhjustada ohte ja vigastusi.
- Ärge kasutage tarvikuid, mis pole tööriista tootja poolt selleks spetsiaalselt mõeldud ega soovitatud.** See, et tarvik on võimalik elektritööriistale kinnitada, ei taga veel ohutut kasutamist.
- Tarviku nimikiirus peab olema vähemalt võrdne elektritööriistale märgitud maksimaalse kiirusega.** Tarvikud, mis pöörlevad nimikiirusest kiiremini, võivad kildudeks puruneda.
- Tarviku välisläbimõõt ja paksus ei tohi ületada teie elektritööriista niminäitajaid.** Vale suurusega tarvikute puhul ei saa tagada piisavat kaitset ega juhitavust.
- Keermega kinnitatavatel tarvikutel peab olema sobiv keere. Äärikuga kinnitatavate tarvikute võlliava peab sobima ääriku läbimõõduga.** Tarvikud, mis ei sobi elektritööriista kinnitusega, on tasakaalust väljas, vibreerivad liigselt ja võivad põhjustada juhitavuse kaotamise.
- Ärge kasutage kahjustunud tarvikuid. Enne iga kasutuskorda vaadake tarvik üle ja veenduge, et lihvketal ei ole täkkeid ega pragusid, et tugi talid ei ole kulunud ega pragunenud ja et traatharjal pole lahtiseid ega katkiseid traate.** Kui elektritööriist või tarvik on maha kukkunud, kontrollige seda kahjustuste suhtes või paigaldage kahjustusteta tarvik. Pärast tarviku kontrollimist ja paigaldamist seiske ise ja suunake ka juuresviibijad pöörleva ketta liikumistrajektorist eemale ning lülitage elektritööriist üheks minutiks tühikäigul maksimaalsel kiirusel sisse. Kahjustunud tarvikud purunevad tavaliselt sellel katseajal.
- Kandke isikukaitsevahendeid. Kandke olenevalt seadme kasutamisiisist näomaski või kaitseprille. Kandke vajadusel tolumumaski, kuulmiskaitsevahendeid, kindaid ja põlle, mis peatab väikesed abrasiivsed osakesed või materjalitükid.** Silmade kaitse peab suutma peatada eri tööde juures tekkiva lendava prahi. Tolmumask või respiraator peab suutma filtreerida töö käigus tekkivaid osakesi. Pikaajaline kokkupuude tugeva müraga võib põhjustada kuulmislangust.
- Hoidke kõrvalseisjaid tööpiirkonnast ohutus kauges. Kõik tööpiirkonda sisenejad peavad kandma isikukaitsevahendeid.** Töödeldava materjali

või purunenud tarviku tükid võivad õhku paiskuda ja põhjustada vigastusi väljaspool vahetat tööpiirkonda.

- j) **Kohtades, kus lõikeseade võib riivata varjatud juhtmeid, hoidke elektritööriista töö ajal ainult isoleeritud käepidemetest.** Voolu all oleva juhtmega kokkupuutumisel satuvad voolu alla ka elektritööriista lahtised metallosad ning võivad anda kasutajale elektrilöögi.
- k) **Paigutage juhe pöörlevast tarvikust eemale.** Kontrolli kaotamisel võite juhtmesse lõigata ning teie käsi või käsivars võidakse tõmmata vastu pöörlevat tarvikut.
- l) **Ärge kunagi pange elektritööriista maha, kui tarvik pole täielikult peatunud.** Pöörlev tarvik võib maapinnal pöörlema hakata ja kontrolli alt väljuda.
- m) **Ärge laske elektritööriistal töötada, kui kannate seda oma küljel.** Kogemata pöörleva tarviku vastu puutudes võivad riided selle külge takerduda ja tarviku kasutaja kehasse tõmmata.
- n) **Puhastage regulaarselt elektritööriista õhupilusid.** Mootori ventilator tõmbab tolmud korpusse ja liigne pulbriki muutunud metalli kuhjumine võib põhjustada elektriõhtu.
- o) **Ärge kasutage elektritööriista kergesisüütivate materjalide lähedal.** Sädemed võivad need materjalid süüdata.
- p) **Ärge kasutage tarvikuid, mille puhul on vajalik jahutusvedelik.** Vee või muu vedela jahutusaine kasutamine võib põhjustada surmava elektrilöögi.
- q) **Ärge kasutage selle tööriistaga tüübi 11 (kaievena avaga) kettaid.** Mittesobivate tarvikute kasutamine võib põhjustada vigastusi.
- r) **Kasutage alati külgkäepidet. Kinnitage käepide tugevalt.** Alati tuleb kasutada külgkäepidet, et tööriist ei väljuks kontrolli alt.



HOIATUS! Soovitame kasutada rikkevoolukaitset, mille rakendusvool on 30 mA või vähem.

TÄIENDAVALD OHUTUSJUHISED KÕIKIDE TÖÖPROTSESSIDE JAOKS

Tagasilöögi põhjused ja operaatoripoolne ennetus

Tagasilöök on ootamatu reaktsioon pöörleva ketta, tugitalla, harja või muu tarviku kinnikiilumisele. Riivamine või takerdumine põhjustab pöörleva tarviku järsku peatumist, mis omakorda põhjustab juhitamatu elektritööriista liikumise takerdumispunkti tarviku pöörlemisele vastassuunas.

Näiteks kui lõikeketas riivab töödetaali või takerdub töödetaali sisse, kaevub ketta külg materjali pinda ning selle tagajärjel viskub ketas töödetaalist välja. Olenevalt ketta liikumise suunast takerdumispunkti võib ketas paiskuda kasutaja suunas või temast eemale. Nendes tingimustes võib lihvketas ka puruneda.

Tagasilöök tekib elektritööriista vale kasutamise ja/või valede töövõtete või -tingimuste tagajärjel ja seda saab vältida nõuetekohaste ettevaatusabinõudega, mis on kirjas **ALLPOOL**.

- a) **Hoidke tööriista tugevalt käes ning valige keha ja käe asend, mis võimaldab tagasilöögi jõuga toime tulla.** Kasutage alati lisakäepidet, kui see on olemas, et saada maksimaalne kontroll tagasilöögi või käivitamise ajal vändemomendi üle. Kui vastavad ettevaatusabinõud on tarvitusele võetud, saab kasutaja valitseda vändemomendi või tagasilöögi mõju.
- b) **Ärge kunagi asetage oma kätt pöörleva tarviku lähedusse.** Tarvik võib tagasi käe vastu paiskuda.
- c) **Ärge viibige alas, kuhu elektritööriist tagasilöögi korral liigub.** Tagasilöögi toimel paiskub tööriist ketta kinnikiilumisele eelnenud liikumisele vastassuunas.
- d) **Olge eriti ettevaatlik nurkade, teravate servade jm töötlemisel. Vältige pörkumist ja tarviku kinnikiilumist.** Ääred, teravad servad või pörkumine põhjustab tihtipeale pöörleva tarviku kinnikiilumist ja tööriista üle kontrolli kaotamist või tagasilööki.
- e) **Ärge kinnitage sellele tööriistale saeketti, puunikerdustera või hammastega saeketast.** Sellised kettad põhjustavad sageli tagasilööki ja tööriista üle kontrolli kaotamist.

Lihvimis- ja abrasiivsete lõiketöödega seotud hoiatused

- a) **Kasutage ainult sellele elektritööriistale soovitatud kettatüüpe ja valitud kettale mõeldud kaitsekate.** Kettad, mis pole elektritööriistaga kasutamiseks mõeldud, ei ole piisavalt varjestatud ning pole ohutud.
- b) **Käiakinnitusega ketaste lihvpind tuleb paigutada kaitsekatte serva tasandist allapoole.** Valesti paigaldatud ketast, mis ulatub läbi kaitsekatte serva tasandi, ei saa piisavalt kaitsta.
- c) **Kaitsekate tuleb kinnitada elektritööriistale tugevalt ja asetada maksimaalse ohutuse tagamiseks sellisesse asendisse, et kasutaja suunas jääks võimalikult vähe paljastatud ketast.** Kaitsekate aitab kaitsta kasutajat purunenud ketta kildude, juhusliku kokkupuute eest kettaga ning sädemetega, mis võivad riided süüdata.
- d) **Kettaid tuleb kasutada ainult sihtotstarbiselt.** Näiteks ärge lihvide lõikeketta küljega. Abrasiivsed lõikekettad on mõeldud perifeerseks lihvimiseks ning võivad neile rakenduva külgjõu mõjul kildudeks puruneda.
- e) **Kasutage alati kahjustamata äärikuid, mis sobivad valitud ketta suuruse ja kujuga.** Sobivad äärikud toetavad ketast ja seetõttu vähendavad ketta purunemise ohtu. Lõikeketaste äärikud võivad erineda lihvketaste äärikutest. **Ärge kasutage suuremate elektritööriistade kulunud kettaid.** Suuremale elektritööriistale mõeldud ketas ei ole sobilik väiksema tööriista suuremale kiirusele ning võib puruneda.

Abrasiivsete lõiketöödega seotud hoiatused

- a) **Lõikeketast ei tohi kinni kiiluda ega sellele liigset survet avaldada. Ärge tehke liiga sügavat lõiget.** Ketta ülekoormamine suurendab koormust ning ketas

võib kergemini vänduda või lõikesse kinni kiiluda, see aga suurendab tagasilöögi ohtu.

- b) **Ärge seiske pöörleva ketta liikumisteel ega selle taga.** Kui töötav ketas liigub teie kehast eemale, võib võimalik tagasilöök ketta ja elektritööriista tagasisuunas otse vastu teid paisata.
- c) **Kui ketas on kinni kiilunud või katkestate lõike mingil põhjusel, lülitage elektritööriist välja ja hoidke seda liikumatult, kuni ketas täielikult peatub. Ärge üritage eemaldada lõikesoonest liikuvat lõikeketast, kuna see võib põhjustada tagasilöögi.** Selgitage välja ja kõrvaldage ketta kinnikiilumise põhjus.
- d) **Ärge taasalustage lõiketööd töödeldava materjali lõikesoones. Laske kettal jõuda täiskiirusele ning sisestage see ettevaatlikult soonde.** Ketas võib painduda, edasi liikuda või tekitada tagasilöögi, kui tööriist käivitatakse soone sees.
- e) **Paneele või muid suuri detaile töödeldes toestage need, et vähendada ketta pitsumise ja tagasilöögi ohtu.** Suured detailid kipuvad oma raskuse all kaarduma. Toed tuleb paigutada detaili alla lõikejoone ja detaili serva lähedale mõlemale poole kettast.
- f) **Tasku lõikamisel olemasolevatesse seintesse või teistesse piiratud nähtavusse kohtadesse peate olema eriti ettevaatlik.** Väljaulatav ketas võib löigata gaasi- või veetorudesse, elektrijuhtmetesse või tagasilööki põhjustavatesse objektidesse.

Lihvimistöödega seotud hoiatused

- a) **Ärge kasutage liiga suurt liivapaberilehte. Järgige liivapaberi valimisel tootja soovitusi.** Üle lihvimistalla ulatav suurem liivapaberileht võib põhjustada lõikehaavu, ketta kinnikiilumist või purunemist ja tagasilööki.

Traatharjamistöödega seotud hoiatused

- a) **Arvestage, et harjaseid võib harjast välja lennata ka tavakasutuse korral. Ärge avaldage harjastele liiga suurt survet.** Traadist harjased võivad kergesti tungida läbi õhemate riiete ja/või naha.
- b) **Kui traatharja puhul on soovitatav kasutada kaitsekatet, ärge laske kettal või traatharjal kaitsekatte vastu puutuda.** Traatketta või -harja läbimõõt võib töö käigus ja tsentrifugaaljõu mõjul suurenedada.

Muud ohud

Ka asjakohaste ohutusnõuete järgimisel ja turvaseadeldiste kasutamisel ei saa teatud ohte vältida. Need on järgmised.

- Kuulmiskahjustused.
- Õhkupaiskuvatest osakestest põhjustatud kehavigastuste oht.
- Põletushaavade oht, mida tekitavad kasutamisel kuumenevad tarvikud.
- Pikemaajalisest kasutamisest põhjustatud kehavigastuste oht.
- Ohtlikest ainetest pärineva tolmuga oht.

Elektriohutus

Elektrimootor on ette nähtud vaid ühe pingega jaoks. Kontrollige alati, et aku pinge vastaks andmesildile märgitud väärtusele. Samuti veenduge, et laadija pingega vastab võrgupingele.



Teie DeWALTI laadija on vastavalt standardile EN60335 topeltisolatsiooniga. Seetõttu ei ole maandusjuhet vaja.

Kui toitejuhe on kahjustatud, tuleb see vahetada spetsiaalse toitejuhtme vastu, mille saab hankida DeWALTI hooldusesinduse kaudu.

Toitepistikute vahetamine (ainult Ühendkuningriigi ja Iirimaa)

Kui on vaja paigaldada uus toitepistik, toimige järgmiselt.

- Kõrvaldage vana pistik ohutult.
- Ühendage pruun juhe uue pistiku faasiklemmiga.
- Ühendage sinine juhe neutraalklemmiga.



HOIATUS! Maandusklemmiga ühendusi ei tehta.

Järgige kvaliteetsete pistikutega kaasasolevaid paigaldusjuhiseid. Soovitatav kaitses: 3 A.

Pikendusjuhtme kasutamine

Ärge kasutage pikendusjuhet, kui see ei ole hädavajalik. Kasutage heakskiidetud pikendusjuhet, mis sobib laadija sisendvõimsusega (vt „**Tehnilised andmed**“). Juhtme minimaalne ristlõikepindala on 1 mm² ja maksimaalne lubatud pikkus on 30 m.

Juhtmerulli kasutamisel kerige juhe alati täielikult lahti.

HOIDKE NEED JUHISED ALLES

Akulaadidajad

DeWALTI laadidajad ei vaja reguleerimist ning nende konstrueerimisel on peetud silmas võimalikult lihtsat kasutamist.

Olulised ohutusnõuded kõigi akulaadidajate kasutamisel

HOIDKE NEED JUHISED ALLES. See juhend sisaldab

ühilduvate akulaadidajate olulisi ohutus- ja kasutusjuhiseid (vt „**Tehnilised andmed**“).

- Enne laadija kasutamist lugege läbi kõik juhised ja hoiatustähised laadijal, akul ja akuga kasutataval seadmel.



HOIATUS! Elektrilöögi oht. Vältige vedelike sattumist laadijasse. Tagajärjeks võib olla elektrilöök.



HOIATUS! Soovitame kasutada rikkevoolukaitset, mille rakendumisvool on 30mA või vähem.



ETTEVAATUST! Põletuse oht. Vigastusohu vähendamiseks laadige ainult DeWALTI laetavaid akusid. Teist tüüpi akud võivad plahvatada ning põhjustada kehavigastusi ja kahjusid.



ETTEVAATUST! Lapsi tuleb valvata, et nad selle seadmega ei mängiks.

NB! Teatud tingimustel, kui laadija on vooluvõrku ühendatud, võivad laadijasse sattunud vöökerkad selle kontaktid lühistada. Ärge laske laadija õõnsustes pääseda elektrit juhtvatel materjalidel, nagu terasvill,

foolium ja metallipuru. Ühendage laadija alati vooluvõrgust lahti, kui selle pesas pole akut. Ühendage laadija lahti ka enne puhastamist.

- **ÄRGE üritage akut laadida mõne muu laadijaga peale käesolevas juhendis toodute.** Laadija ja aku on ette nähtud koos töötama.
- **Need laadijad on mõeldud ainult DeWALTi laetavate akude laadimiseks.** Muu kasutuse tagajärjeks on tulekahju või (surmava) elektrilöögi oht.
- **Vältige laadija kokkupuudet vihma või lumega.**
- **Laadija eemaldamisel vooluvõrgust tõmmake pistikust, mitte juhtmest.** See vähendab pistiku ja juhtme kahjustamise ohtu.
- **Paigutage juhe nii, et sellele ei astuta peale, selle taha ei komistata ning seda ei kahjustata ega kulutata muul viisil.**
- **Ärge kasutage pikendusjuhet, kui see pole hädavajalik.** Vale pikendusjuhtme kasutamisega võib kaasneda tulekahju või (surmava) elektrilöögi oht.
- **Ärge asetage laadija peale ühtegi eset ega laadijat pehmele pinnale, et mitte blokeerida ventilatsioonivavasid ega põhjustada laadija ülekuumenemist.** Paigutage laadija soojusallikatest eemale. Laadija ventilatsioon on tagatud korpuse pealmisel ja alumisel küljel olevate avade kaudu.
- **Ärge kasutage laadijat kahjustunud juhtmest või pistikuga** – laske need kohe asendada.
- **Ärge kasutage laadijat, mis on saanud tugeva löögi, maha kukkunud või muul viisil kahjustunud.** Viige see volitatud teenindusse.
- **Ärge võtke laadijat koost; viige see volitatud teenindusse, kui seda tuleb hooldada või remontida.** Valesti kokkupanemine võib põhjustada (surmava) elektrilöögi või tulekahju ohtu.
- **Kui toitejuhe on kahjustunud, peab tootja, tema esindaja vms kvalifitseeritud isik selle ohu vältimiseks kohe välja vahetama.**
- **Enne laadija puhastamist eemaldage see vooluvõrgust. See vähendab elektrilöögi ohtu.** Aku eemaldamine ei vähenda seda ohtu.
- **ÄRGE üritage ühendada kahte laadijat omavahel kokku.**
- **Laadija on ette nähtud töötama tavalises 230 V pingega vooluvõrgus. Ärge üritage seda kasutada teistsuguse pingega.** See ei kehti autolaadija puhul.

Aku laadimine (joonis B)

1. Ühendage laadija enne aku sisestamist sobivasse pistikupesasse.
2. Sisestage akupatarei **11** laadijasse ja veenduge, et see asetseb korralikult laadijas. Punane tuli (laadimine) vilgub korduvalt, mis tähendab, et laadimine on alanud.
3. Laadimine on lõpetatud, kui punane tuli jääb püsivalt põlema. Akupatarei on täielikult laetud ja seda võib kasutada või laadijasse jätta. Akupatarei eemaldamiseks laadijast vajutage akupatareil aku vastasnurpu **12**.

MÄRKUS! Liitiumioon-akupatareide maksimaalse võimsuse ja eluea tagamiseks laadige akupatarei enne esmakordset kasutamist täis.

Laadija töö

Aku laetuse taset näitavad allpool kirjeldatud näidikud.



* Punane tuli jätkab vilkumist, kuid selle toimingu ajal süttib kollane märgutuli. Kui aku on saavutanud sobiva temperatuuri, lülitub kollane tuli välja ja laadija jätkab laadimist.

Ühilduv(ad) laadija(d) ei lae vigast akupatareid. Laadija näitab, et aku on vigane, kui tuli ei sütti või kuvatakse probleemse aku või laadija vilkumismuster.

MÄRKUS! See võib tähendada ka seda, et viga on laadijas.

Kui laadija viitab probleemile, viige laadija ja akupatarei volitatud teenindusse testimisele.

Kuuma/külma aku laadimiskaitse

Kui laadija tuvastab, et akupatarei on liiga kuum või külm, peatab see automaatselt laadimise, kuni akupatarei on saavutanud sobiva temperatuuri. Seejärel lülitub laadija automaatselt laadimisrežiimile. See funktsioon tagab akupatareide maksimaalse tööea.

Külm akupatarei laeb aeglasemalt kui soe akupatarei. Akupatarei laeb kogu laadimistsükli jooksul aeglasemalt ja maksimaalne laadimiskiirus ei taastu isegi akupatarei soojenemisel.

Akulaadija DCB118 on varustatud sisemise ventilatoriga, mis on mõeldud akupatarei jahutamiseks. Ventilator lülitub automaatselt sisse, kui akupatareid tuleb jahutada. Ärge kunagi kasutage akulaadijat, kui ventilator ei tööta korralikult või kui ventilatori pilud on ummistunud. Ärge torgake akulaadijasse võõrkehaid.

Elektroniline kaitseüsteem

XR Li-Ion tööriistadel on sisseehitatud elektroniline kaitseüsteem, mis kaitseb akupatareid ülekoormuse, ülekuumenemise või liigse tühenemise eest.

Elektronilise kaitseüsteemi rakendumisel lülitub tööriist automaatselt välja. Kui see juhtub, siis hoidke liitiumioon-akupatareid laadijas, kuni see on täis laetud.

Seinakinnitus

Need akulaadijad on mõeldud seinale paigaldamiseks või püstiselt lauale või tööpinnalet asetamiseks. Seinale paigaldamisel asetage akulaadija elektripistikupesa lähedale ja nurkadest või muudest õhuvoolu häirivatest takistustest eemale. Kasutage akulaadija tagakülge šabloonina kruviaukude asukoha märkimiseks seinale. Paigaldage akulaadija kindlalt, kasutades vähemalt 25,4 mm pikkuseid kipsikruvisid (ostetud eraldi), mille pea läbimõõt on 7–9 mm, kruvituna puitu optimaalse kruvi kokkupuutepinna sügavusega umbes 5,5 mm. Joondage avad

akulaadija tagaküljel väljaulatavate kruvidega ning fikseerige need korralikult avadesse.

Laadija puhastamine



HOIATUS! Elektrilöögi oht. Enne laadija puhastamist eemaldage see vahelduvvooluvõrgust. Mustuse võib laadija korpuselt eemaldada lapi või pehme metallivaba harjaga. Ärge kasutage vett ega puhastuslahuseid. Vältige vedelike sattumist tööriista sisse; ärge kastke tööriista ega selle osi vedelikku.

Akupatareid

Olulised ohutusjuhised kõikide akude kohta

Asendusakude tellimisel märkige ära katalooginumber ja pinge. Aku ei ole ostes täielikult laetud. Enne aku ja laadija kasutamist lugege alltoodud ohutusjuhiseid. Seejärel järgige kirjeldatud laadimisprotseduure.

LUGEGE KÕIKI JUHISEID

- **Ärge kasutage akut plahvatusohtlikus keskkonnas, näiteks tuleohtlike vedelike, gaaside või tolmu läheduses.** Aku asetamisel laadijasse või sealt eemaldamisel võivad aarud või tolm süttida.
- **Ärge kunagi asetage akupatareid jõuga laadijasse. Ärge muutke akupatareid mitte mingil viisil, et see ühilduks laadijaga, kuna akupatarei võib puruneda, põhjustades raskeid kehavigastusi.**
- *Laadige akusid ainult DeWALTi laadijatega.*
- **ÄRGE** kastke seadet vette ega muudesse vedelikesse ja vältige pritsmeid.
- **Ärge hoidke ega kasutage tööriista ja akut kohas, kus temperatuur võib ületada 40 °C (104 °F) (näiteks suvel kuuride või metallehitiste läheduses).**
- **Ärge põletage akupatareid isegi siis, kui see on tõsiselt kahjustatud või täielikult lõpuni kasutatud.** Aku võib tules plahvatada. Liitiumioonakude põletamisel eraldub mürgiseid aineid ja aineid.
- **Kui aku sisu puutub nahaga kokku, siis peske seda kohta kohe neutraalse seebi ja veega.** Kui akavedelik satub silma, siis loputage avatud silma veega 15 minutit või kuni ärritus lakkab. Meditsiiniline märkus: aku elektrolüüt koosneb vedelate orgaaniliste süsivesinike ja liitiumisoolade segust.
- **Avatud akuelementide sisu võib ärritada hingamisteid.** Minge värske õhu kätte. Sümptomite püsimisel pöörduge arsti poole.



HOIATUS! Põletuse oht. Akavedelik võib sädeme või leegiga kokku puutudes olla tuleohtlik.



HOIATUS! Ärge kunagi üritage akut mingil põhjusel avada. Kui aku korpus on pragunenud või muul viisil kahjustunud, ärge pange akut laadijasse. Ärge lõhkuge akut, ärge pillake seda maha ega kahjustage muul viisil. Ärge kasutage akut ega laadijat, mis on saanud tugeva löögi, maha kukkunud, millegi alla jäänud või muul viisil kahjustunud (näiteks naelaga läbi torgatud, haamriga löödud, peale astunud). See võib põhjustada (surmava)

elektrilöögi. Kahjustunud akut tuleb tagastada teenindusse ümbertöötlemiseks.



HOIATUS! Tuleoht. Ärge hoidke ega kandke akupatareid nii, et metallesemel puutuvad kokku akuklemmidega. Näiteks ärge asetage akupatareid põlle sisse, taskusse, tööriistakasti, tootekohvrise, sahtlisse vms koos lahtiste naelte, kruvide, võtmete vms esemetega.



ETTEVAATUST! Kui te tööriista ei kasuta, asetage see stabiilsele pinnale, kus see ei saa ümber minna ega kukkuda. Mõned suurte akudega tööriistad seisavad aku peal püsti, kuid võivad kergesti ümber minna.

Transport



HOIATUS! Tuleoht. Akude transportimisega võib kaasneda tuleoht, kui akuklemmid puutuvad kogemata kokku elektrit juhtivate materjalidega. Akude transportimisel tuleb veenduda, et akuklemmid on kaitstud ja hästi isoleeritud teiste materjalidega kokkupuutumise eest, et vältida lühist.

DeWALTi akud vastavad kõigile kehtivatele tarne-eeskirjadele, mis on sätestatud tööstus- ja juriidilistes standardites, sealhulgas ÜRO ohtlike kaupade veo soovituste näidiseeskirjad, Rahvusvahelise Lennutranspordi Ühenduse (IATA) ohtlike kaupade eeskirjad, rahvusvaheline ohtlike kaupade mereveo (IMDG) eeskiri ja ohtlike veoste rahvusvahelise autoveo Euroopa kokkulepe (ADR). Liitiumioonelementid ja akud on testitud ÜRO ohtlike kaupade veo soovituste katsete ja kriteeriumide käsiraamatu punkti 38.3 järgi.

Enamikul juhtudel ei klassifitseerita DeWALTi akupatareid tarnimisel täisreguleeritud 9. kategooria ohtlikuks materjaliks. Üldiselt nõuavad 9. kategooria täisregulatsiooni kohaldamist vaid liitiumioonakud, mille nimiennergia on suurem kui 100 vatt-tundi (Wh). Kõigil liitiumioonakudel on niminäitaja vatt-tundides märgitud pakendile. Lisaks ei soovi DeWALT keeruliste eeskirjade tõttu liitiumioon-akupatareide transportimiseks õhutranspordivahendit olenemata Wh-väärtusest. Tööriistu koos akudega (kombikomplekt) tohib transportida õhutranspordiga erandjuhul, kui akupatarei Wh-väärtus ei ületa 100 Wh.

Olenemata sellest, kas tarnitava kauba suhtes kohaldatakse erandit või kehtib sellele täisregulatsioon, vastutab tarnija pakendamise, sildistamise/märgistamise ja dokumentatsiooni kehtivatele nõuetele vastavuse eest.

Kasutusjuhendi selles jaos toodud teave on antud heas usus ning seda peetakse dokumendi koostamise ajahetkel õigeks. Sellegipoolest ei anta otsest ega kaudset garantiid. Ostja peab tagama, et tema tegevus on kooskõlas kehtivate eeskirjadega.

FLEXVOLT™-i aku transportimine

DeWALTi FLEXVOLT™-i akul on kaks režiimi: **Kasutamine ja Transport.**

Kasutamisrežiim. Kui FLEXVOLT™-i aku on eraldi või DeWALTi 18 V seadmes, töötab see 18 V akuna. Kui FLEXVOLT™-i aku on 54 V või 108 V (kaks 54 V akut) seadmes, töötab see 54 V akuna.

Transpordirežiim. Kui FLEXVOLT™-i akul on kate peal, on aku transpordirežiimis. Hoidke kate transportimiseks alles.

Kui aku on transpordirežiimis, on akuelementide elektriühendus katkestatud, mille tagajärjel on meil 3 akut, mille Wh-väärtus on madalam võrreldes 1 akuga, mille Wh-väärtus on kõrgem. Tänu 3-le madalama Wh-väärtusega akule kohaldatakse akupatarei suhtes erandit, mille kohaselt ei kehti sellele teatud tarneregulatsioonid, mis puudutavad akude kõrgemat Wh-väärtust.

Transpordi Wh väärtused viitavad 3×36 Wh, mis tähendab 3 akut, mille iga vatti tunnis väärtus on 36. Kasutamise Wh-väärtus on 108 Wh (ainult 1 aku).

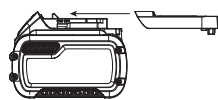

Kasutamise ja transportimise märgistuse näidis



Hoiutingimused

- Hoidmiseks on parim kuiv ja jahe koht, kuhu ei paista otsene päikesevalgus ning kus temperatuur ei ole liiga kõrge ega madal. Akude optimaalse jõudluse ja tööea tagamiseks hoidke neid kasutamise ajal toatemperatuuril.
- Pikemaks ajaks hoiule panekul soovitatakse aku täis laadida ning asetada see jahedasse ja kuiva ning päikesevalguse eest kaitstud kohta.

MÄRKUS! Akut ei tohi hoida täielikult tühjenenuna. Akut tuleb enne kasutamist laadida.

Laadijal ja akul olevad sildid

Lisaks juhendis kasutatavatele sümbolitele võivad laadija ja aku siltidel olla järgmised sümbolid.



Enne kasutamist lugege kasutusjuhendit.



Laadimisaja leiate peatükist „*Tehnilised andmed*“.



Ärge puudutage neid elektrit juhtivate esemetega.



Ärge laadige kahjustatud akusid.



Vältige kokkupuudet veega.



Laske defektsed juhtmed kohe välja vahetada.



Laadige ainult vahemikus 4 °C kuni 40 °C.



Kasutamiseks ainult siseruumides.



LI-ION



Kõrvaldage akupatarei keskkonda arvestades.

Laadige DEWALTi akupatareisid ainult heakskiidetud DEWALTi laadijatega. Kui laete DEWALTi laadijaga muid kui DEWALTi akupatareisid, võivad need puruneda või põhjustada muid ohtlikke olukordi.



Akut ei tohi põletada.



Kasutamine: Kasutage ilma transpordikatteta, Wh-väärtus on 108 Wh (1 aku väärtusega 108 Wh).



Transport: Transportimine integreeritud korgiga, Wh väärtus viitab 3×36 Wh (3 akut igaüks väärtusega 36 Wh).

Aku tüüp

DCG414 töötab 54 V akupatareiga.

Kasutada võib järgmisi akupatareisid: DCB546, DCB547. Lisateavet leiate peatükist „*Tehnilised andmed*“.

Pakendi sisu

Pakend sisaldab järgmist:

- Nurklihvmasin
- 125 mm kaitsekate (tüüp 27)
- Külglkäepide
- Äärikukomplekt
- Kuuskantvõti
- Liitiumioonakupatarei (T2-mudelid)
- Kasutusjuhend
 - Veenduge, et tööriist, selle osad ega tarvikud ei ole transportimisel kahjustada saanud.
 - Võtke enne kasutamist aega, et kasutusjuhend põhjalikult läbi lugeda ja endale selgeks teha.

Tähistused tööriistal

Tööriistal on kasutatud järgmisi sümboleid:



Enne kasutamist lugege kasutusjuhendit.



Kandke kõrvaklappe või -trophe.



Kandke silmade kaitset.



Nähtav kiirgus. Ärge vaadake otse valguse suunas.

Kuupäevakoodi asukoht (joonis A)

Korpusele on trükitud kuupäevakood **(21)**, mis sisaldab ka tootmisaasta.

Näide:

2018 XX XX

Tootmisaasta

Kirjeldus (joonised A, D ja F)



HOIATUS! Ärge kunagi ehitage elektritööriista ega selle ühtki osa ümber. See võib lõppeda kahjustuste või kehavigastustega.

- 1 Päästiklüliti
- 2 Lukustushoob
- 3 Võllilukustusnupp
- 4 Võll
- 5 Külgakäepide
- 6 Lihvketas (joonis F)
- 7 Tugiäärrik
- 8 Keermestatud kinnitusmutter
- 9 Kaitsekate
- 10 Kaitsekatte vabastushoob
- 11 Akupatarei
- 12 Aku vabastusnupp
- 13 Akunäidiku nupp
- 14 Kruvi
- 15 Eendid
- 16 Reduktiori pilud

Ettenähtud otstarve

Akunurklihvmasin DCG414 on mõeldud professionaalseks lõikamiseks, käimiseks, lihvimiseks ja traatharjamiseks.

ÄRGE kasutage tööriista niisketes või märgades tingimustes ega plahvatusohtlike gaaside või vedelike läheduses.

See akunurklihvmasin on professionaalne elektritööriist.

ÄRGE lubage lastel tööriista puutuda. Kogenematute kasutajate puhul on vajalik juhendamine.

- **Väikesed lapsed ja nõrk tervis.** See seade ei ole mõeldud ilma järelevalveta kasutamiseks väikeste laste või füüsiliselt nõrkade isikute poolt.
- Seade ei ole mõeldud kasutamiseks isikute (sealhulgas laste) poolt, kelle füüsilised, sensoorsed või vaimsed võimed on piiratud või kellel puuduvad vajalikud kogemused, teadmised ja oskused, välja arvatud juhul, kui neid juhendab nende ohutuse eest vastutav isik. Lapsi ei tohi kunagi jätta selle seadmega üksi.

Elektrooniline sidur

Elektrooniline väändemomenti piirav sidur vähendab maksimaalset väändereaktsiooni, mis kasutajale ketta kinnikiilumisel edasi kandub. Ühtlasi aitab see vältida reduktori ja elektrimootori seiskumist. Väändemomenti piirav sidur on tehases seadistatud ja seda ei saa reguleerida.

Pidur

Toite väljalülitamisel peatab pidur ketta pöörlemise kiiremini võrreldes seadmega, millel pole seda funktsiooni. See suurendab tõhusust ja võimaldab kasutajat paremini kaitsta. Seiskumisaeg sõltub kasutatava ketta tüübist.

KOKKUPANEMINE JA SEADISTAMINE



HOIATUS! Et vähendada raskete kehavigastuste ohtu, lülitage tööriist enne seadistamist või lisaseadmete

ja tarvikute paigaldamist ja eemaldamist välja ning eemaldage aku. Seadme ootamatu käivitumine võib lõppeda vigastustega.



HOIATUS! Kasutage ainult DeWALTi akupatareid ja laadijaid.

Külgakäepideme paigaldamine (joonised C)



HOIATUS! Enne tööriista kasutamist veenduge, et külgakäepide on korralikult kinnitatud.



HOIATUS! Alati tuleb kasutada külgakäepidet, et tööriist ei väljuks kontrolli alt.

Kinnitage külgakäepide 5 korralikult reduktori ükskõik kummal küljel olevasse avasse.

Kasutusmugavuse suurendamiseks on võimalik reduktorit lõiketöö tegemiseks 90° ulatuses pöörata.

Reduktiori pööramine (joonis A)

1. Eemaldage neli nurgapolti, millega reduktor on mootorikorpuse külge kinnitatud.
2. Ilma reduktorit mootorikorpusest eemaldamata keerake reduktori ots soovitud asendisse.

MÄRKUS! Kui reduktori ja mootorikorpuse vahe on suurem kui 3,17 mm, tuleb lasta tööriist DeWALTi volitatud teeninduses parandada ja uuesti kokku panna. Kui jätate tööriista hooldamata, võivad tagajärjeks olla mootori ja laagrite kahjustused.

3. Paigaldage uuesti reduktorit ja mootorikorpust ühendavad poldid. Kinnitage kruvid väändemomendiga 2,25 Nm. Liiga tugevalt kinnitades võite kahjustada keermeid.

Kaitsekatted



ETTEVAATUST! Kaitsekatteid tuleb kasutada koos kõikide lihvketaste, lõikeketaste, lamelketaste, traatharjade ja traatketastega. Tööriista võib kasutada ilma kaitsekatteta vaid tavaliste liivapaberiga ketaste puhul. Seadmega kaasa antud kaitsekatteid vt jooniselt A. Mõnede rakenduste jaoks tuleb kohalikul edasimüüjalt või volitatud teeninduskeskusest otsa vastav kaitsekate.

MÄRKUS! Servalihvimist ja -lõikamist saab teha tüübi 27 kettaga, mis on mõeldud spetsiaalselt selleks otstarbeks; 6,35 mm paksused kettad on mõeldud pinna lihvimiseks, samas kui õhemaid tüübi 27 kettaid on vaja tootja etiketi abil kontrollida, kas neid saab kasutada pindlihvimiseks või vaid servalihvimiseks/-lõikamiseks. Tüübi 1 kaitsekattet tuleb kasutada mis tahes kettaga, mille puhul on pindlihvimine keelatud. Lõigata tohib ka tüübi 1 ketta ja tüübi 1 kaitsekattega.

MÄRKUS! Sobiva kaitsekatte/tarviku kombinatsiooni valimiseks vaadake **tarvikute tabelit**.

Kaitsekatte reguleerimine ja paigaldamine (joonised D ja E)



ETTEVAATUST! Lülitage tööriist enne seadistamist või tarvikute paigaldamist ja eemaldamist välja ning eemaldage aku.



ETTEVAATUST! ENNE tööriista kasutamist tuleb välja selgitada, millisele reguleerimisvalikule on tööriist seatud.

Reguleerimisvalikud

Teie lihvasina kaitsekate on võimalik reguleerida ühe või kahe puudutusega.

- **Ühepuuteline:** Kui haagitud on kaitsekatte vabastushoova **10 viltune pind**, saab kaitsekatte asendit kergesti muuta, pöörates seda päripäeva. Kaitsekatte pööramiseks ei pea hooba alla vajutama.
- **Kahepuuteline:** Kui haagitud on kaitsekatte vabastushoova **10 täisnurkne pind**, tuleb kaitsekatte asendi muutmiseks vajutada vabastushooba ja pöörata kaitsekate.



Ühepuuteline



Kahepuuteline

Kaitsekatte reguleerimisvalikute seadistus

Kaitsekatte vabastushoova **10** reguleerimine vastavalt soovitud reguleerimisvalikule:

1. Eemaldage T20 otsiku abil kruvi **14**.
2. Eemaldage kaitsekatte vabastushoob. Valige soovitud reguleerimisvalikule vastav hoova ots. Ühepuutelise puhul kasutatakse hoova viltust otsa. Kahepuutelise puhul kasutatakse täisnurkset otsa.
3. Asetage hoob tagasi, paigutades valitud otsa vedru **13** alla. Veenduge, et hoob on korralikult vastu vedru.
4. Kinnitage kruvi tagasi.

Kaitsekatte paigaldamine (joonis D)

1. Vajutage kaitsekatte vabastushooba **10**.
 2. Hoides kaitsekatte vabastushooba lahti, joondage kaitsekatte käpad **15** reduktori piludega **16**.
 3. Hoides kaitsekatte vabastushooba lahti, suruge kaitsekate alla, kuni selle käpad haakuvad, ja pöörake neid reduktori rummu soones. Vabastage kaitsekatte vabastushoob.
 4. Hoides seadet nii, et völli on suunatud teie poole, keerake kaitsekate päripäeva soovitud töösensidisse. Kaitsekatte kere peaks asetsema völli ja operaatori vahel, et pakkuda operaatorile maksimaalset kaitset.
- MÄRKUS!** Kaitsekatte vabastushoob peaks asetuma klõpsatusega ühte selle vörlul olevatest joendusavadest **17**. See tagab, et kaitsekate on tugevalt kinni.
5. Kaitsekatte eemaldamiseks korrake punkte 1–3 vastupidises järjekorras.

Äärikud ja kettad

Rummuga ketaste paigaldamine (joonis F)

- **HOIATUS!** Kui äärikut/kinnitusmutrit/ketast ei õnnestu korralikult paigaldada, võivad tagajärjeks olla rasked vigastused (või tööriista või ketta kahjustus).
- **ETTEVAATUST!** Taandatud keskmega tüübi 27 ja tüübi 42 lihvkettaste ning tüübi 1 ja tüübi 41 löikekettastega tuleb kasutada kaasasolevaid äärikuid. Lisateavet leiate tarvikute tabelist.

• **HOIATUS!** Lõikekettaste kasutamisel on nõutav suletud kahepoolne löikekett kaitsekate.

• **HOIATUS!** Kahjustunud ääriku või kaitsekatte kasutamise või nõuetekohase ääriku ja kaitsekatte mittekasutamise tagajärjeks võib olla vigastus ketta purunemise ja kettaga kokkupuute tõttu. Lisateavet leiate tarvikute tabelist.

1. Asetage tööriist lauale, kaitsekate ülespoole.
2. Paigaldage keermeta tugiäärik **7** völlile **4** nii, et kõrgendatud keskosa (loots) oleks suunatud ketta poole.
3. Asetage ketas tugiääriku vastu nii, et ketas asetseks tugiääriku kõrgendatud keskosa (loots) keskmes.
4. Hoides völlilukustusnupu all, nii et kuuskantsüvendid on suunatud kettast eemale, keerake kinnitusmutrit **8** völlil nii, et käpad haakusid kahe völlis oleva piluga.
5. Völlilukustusnupu all hoides pingutage kinnitusäärikut mutrivõtmega.
6. Ketta eemaldamiseks vajutage völlilukustusnupp alla ja keerake kinnitusäärik mutrivõtmega lahti.

Lihvketta tugitala paigaldamine (joonised A ja F)

MÄRKUS! Nn kiudpolümeerketastega, mille puhul kasutatakse tugitalda, pole vaja kasutada kaitsekate. Kuna paljude nende tarvikute puhul pole kaitsekate vaja, ei pruugi õnnestuda kaitsekate korralikult paigaldada.

• **HOIATUS!** Kui äärikut/kinnitusmutrit/ketast ei õnnestu korralikult paigaldada, võivad tagajärjeks olla rasked vigastused (või tööriista või ketta kahjustus).

• **HOIATUS!** Kui lihvimine on lõpetatud, tuleb paigaldada lihvketta, löikeketta, lamellketta, traatharja või traatketta kasutamiseks nõuetekohane kaitsekate.

1. Asetage või keerake tugitald **18** völlile.
2. Asetage lihvketas **19** tugitalale **18**.
3. Hoides völlilukku **3** all, keerake kinnitusmutter **20** völlile, juhtides kinnitusmutri ülestõstetud rummu lihvketta ja tugitala keskele.
4. Pingutage kinnitusmutrit käsitsi. Seejärel vajutage völlilukustusnupu, keerates samal ajal lihvketas, kuni lihvketas ja kinnitusmutter on tihedalt teineteise vastas.
5. Ketta eemaldamiseks keerake tugitalda ja lihvitalda, vajutades samal ajal völlilukustusnupu.

Rummuga ketaste paigaldamine ja eemaldamine (joonis G)

Rummuga kettad paigaldatakse otse M14 keermega völlile. Tarviku keere peab vastama völli keermele.

1. Eemaldage tugitala äärik, tõmmates selle tööriista küljest lahti.
2. Keerake ketas käsitsi völlile **4**.
3. Vajutage völlilukustusnupp **3** alla ja kasutage ketta kinnitamiseks võtit.
4. Ketta eemaldamiseks järgige eeltoodud juhiseid vastupidises järjekorras.

NB! Kui ketas pole enne tööriista käivitamist korralikult paigas, võib see põhjustada kahjustusi nii tööriistale kui ka kettale.

Traatharjade ja -ketaste paigaldamine (joonis A)



HOIATUS! Kui äärikut/kinnitusmutrit/ketast ei õnnestu korralikult paigaldada, võivad tagajärjeks olla rasked vigastused (või tööriista või ketta kahjustus).



ETTEVAATUST! Kehavigastuste ohu vähendamiseks kandke töökindaid, kui käsitsete traatharjasid ja kettaid. Need võivad muutuda teravaks.



ETTEVAATUST! Et vältida tööriista vigastamise ohtu, ei tohi ketas või hari töötamisel või paigaldamisel kaitsekatet riivata. Nii võib tarvik saada märkamatu kahjustada, misjärel võivad traadid harjast eemalduda.

Traatharjad või -kettad tuleb paigaldada otse keermetatud völliile äärikut kasutamata. Kasutage ainult traatharju või -kettaid, millel on M14 keermega rumm. Neid tarvikuid saab osta lisatasu eest kohalikul edasimüüjal või volitatud teenidusest.

1. Asetage tööriist lauale, kaitsekate ülespoole.
2. Keerake ketas kätsi völliile.
3. Vajutage völliilukustusnupp **3** alla ja kasutage traatketta või -harja kinnitamiseks võtit.
4. Ketta eemaldamiseks sooritage eespool kirjeldatud toiming vastupidises järjekorras.

NB! Et vähendada tööriista kahjustamise ohtu, asetage ketta rumm enne tööriista sisselülitamist korralikult kohale.

Enne kasutamist

- Paigaldage kaitsekate ja vastav ketas. Ärge kasutage tugevalt kulunud kettaid.
- Veenduge, et sisemine ja välimine äärik on õigesti kinnitatud. Järgige **lihvimis- ja löiketarvikute tabelis** esitatud juhiseid.
- Veenduge, et ketas pöörleb tarvikul ja tööriistal olevate noolte suunas.
- Ärge kasutage kahjustunud tarvikuid. Enne iga kasutuskorda vaadake tarvikud üle ja veenduge, et lihvketal ei ole tükkeid ega pragusid, et tugitald ei ole kulunud ega pragunenud ja et traatharjal pole lahtiseid ega katkiseid traate. Kui elektritööriist või tarvik on maha kukkunud, kontrollige seda kahjustuste suhtes või paigaldage kahjustusteta tarvik. Pärast tarviku kontrollimist ja paigaldamist seiske ise ja suunake ka juuresviibjad pöörleva ketta liikumistrajektorist eemale ning lülitage elektritööriist üheks minutiks tühikäigul maksimaalsel kiirusel sisse. Kahjustunud tarvikud purunevad tavaliselt sellel katseajal.

KASUTAMINE

Kasutusjuhised



HOIATUS! Järgige alati ohutusjuhiseid ja asjakohaseid õigusakte.



HOIATUS! Et vähendada raskete kehavigastuste ohtu, lülitage tööriist enne seadistamist või lisaseadmete

ja tarvikute paigaldamist ja eemaldamist välja ning eemaldage aku. Seadme ootamatu käivitumine võib lõppeda vigastustega.



HOIATUS!

- Veenduge, et kõik lihvivad või lõigatavad materjalid on korralikult kohale fikseeritud.
- Kinnitage ja toestage töödeta. Kasutage töödeldava detaili kinnitamiseks ja toestamiseks stabiilset alust ja pitskruiisid või kruustange. Oluline on detail kindlalt kinnitada ja toestada, et vältida detaili liikumist ja kontrolli kaotamist. Detaili liikumine või kontrolli kaotamine võib põhjustada ohte ja kehavigastusi.
- **Paneele või muid suuri detaile töödeldes toestage need, et vähendada ketta pitsumise ja tagasilöögi ohtu.** Suured detailid kipuvad oma raskuse all kaarduma. Toed tuleb paigutada detaili alla lõikejoone ja detaili serva lähedale mõlemale poole ketast.
- Avaldage tööriistale vaid kerget survet. Ärge avaldage kettale külgsurvet.
- Selle tööriistaga töötades kandke alati sobivaid töökindaid.
- Reduktor muutub tööriista kasutamise ajal väga tuliseks.
- Paigaldage alati kaitsekate ja vastav ketas. Ärge kasutage tugevalt kulunud ketast.
- Veenduge, et sisemine ja välimine äärik on õigesti kinnitatud.
- Veenduge, et ketas pöörleb tarvikul ja tööriistal olevate noolte suunas.
- Vältige ülekoormamist. Kui tööriist kuumeneb, laske sellel mõni minut ilma koormuseta töötada, et tarvik saaks jahtuda. Ärge puudutage tarvikuid enne maha jahtumist. Kettad võivad töö käigus kuumeneda.
- Ärge kunagi töötage lihvkoonusega, kui sobiv kaitsekate pole paigaldatud.
- Ärge kasutage elektritööriista lõikealusega.
- Komposiitmaterjalist lihvketastega koos ei tohi kunagi kasutada alusmatti.
- Arvestage, et pärast tööriista väljalülitamist pöörleb ketas edasi.

Aku paigaldamine ja eemaldamine (joonis B)

MÄRKUS! Veenduge, et akupatarei **11** on täis laetud.

Akupatarei paigaldamine

1. Joondage akupatarei **11** tööriista käepidemes olevate rööbastega (joonis B).
2. Libistage see käepidemesse, kuni akupatarei asetseb kindlalt seadmes, millest annab märku klõpsatus.

Akupatarei eemaldamine

1. Vajutage vabastusnuppu **12** ja tõmmake akupatarei kindlalt tööriista käepidemest välja.

- Sisestage akupatarei laadijasse, nagu kirjeldatud selle kasutusjuhendi laadija osas.

Akunäidik (joonis B)

Mõningatel DEWALTi akupatareidel on näidik, mille kolm rohelist valgusdiodi näitavad akupatarei järelejäänud laetust.

Näidiku aktiveerimiseks vajutage pikalt akunäidiku nuppu **13**. Süttivad kolm rohelist valgusdiodi, näidates järelejäänud laetuse taset. Kui aku laetuse tase jääb alla kasutuspiiri, siis näidik ei sütti ning aku tuleb uuesti täis laadida.

MÄRKUS! Akunäidik on vaid akupatarei järelejäänud laetuse näitaja. See ei näita tööriista funktsionaalsust ning näit varieerub sõltuvalt seadme komponentidest, temperatuurist ja kasutusolast.

Käte õige asend (joonised A ja I)

! **HOIATUS!** Et vältida raskete kehavigastuste ohtu, hoidke käsi **ALATI** õiges asendis, nagu joonisel näidatud.

! **HOIATUS!** Et vältida raskete kehavigastuste ohtu, hoidke seadet **ALATI** kindlalt ja olge valmis ootamatusteks.

Tööriista tuleb hoida nii, et üks käsi on külgkäepidemel **5** ja teine käsi tööriista korpusel, nagu näidatud joonisel I.

Päästiklüliti ja lukustushoob (joonis H)

! **HOIATUS!** Enne tööriista kasutamist veenduge, et külgkäepide on korralikult kinnitatud.

- Tööriista sisselülitamiseks lükake lukustushooba **2** tööriista tagakülje suunas, seejärel vajutage päästiklülitit **1**. Tööriist töötab, kui lüliti on alla vajutatud.
- Tööriista väljalülitamiseks vabastage lüliti.

! **HOIATUS!** Hoidke tööriista külgkäepidet ja korpust kindlalt, et suudaksite tööriista selle käivitamisel, kasutamisel ja ketta või tarviku seiskumiseni valitseda. Enne tööriista mahapanekut veenduge, et ketas on täielikult seiskunud.

! **HOIATUS!** Laske tööriistal enne töödeldava pinna puudutamist saavutada täiskiirus. Tõstke tööriist enne väljalülitamist töödeldavalt pinnalt.

Võllilukk (joonis A)

Võllilukk **3** aitab vältida võlli pöörlemist ketta paigaldamise või eemaldamise ajal. Kasutage võllilukku ainult siis, kui tööriist on välja lülitatud, aku on eemaldatud ja ketas täielikult seiskunud.

NB! Et vältida tööriista kahjustuste ohtu, ärge rakendage võllilukku töö ajal. Tagajärjeks on tööriista kahjustused ja paigaldatud tarvik võib õhku paiskuda, põhjustades vigastusi.

Luku rakendamiseks vajutage võllilukustusnuppu **3** ja keerake võlli, kuni see peatub.

Pinna lihvimine, poleerimine ja traatharjamine

! **ETTEVAATUST!** Kasutage alati õiget kaitsekatet kasutusjuhendis toodud juhiste järgi.

Töödetali pinna töötlemine

- Laske tööriistal enne töödeldava pinna puudutamist saavutada täiskiirus.
- Lastes tööriistal töötada maksimumkiirusel, avaldage tööpinna minimaalset survet. Materjali eemaldamise kiirus on suurim, kui tööriist töötab maksimumkiirusel.

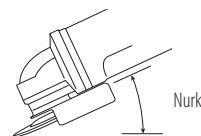

- Hoidke tööriista tööpinna suhtes õige nurga all. Soovitud funktsiooni kohta leiate teavet tabelist.

Funktsioon	Nurk
Lihvimine	20°–30°
Poleerimine lamellkettaga	5°–10°
Tugitallaga lihvimine	5°–15°
Harjamine	5°–10°

- Hoidke ketta serva tööpinna vastas.
 - Liigutage lihvimise, lamellkettaga poleerimise või traatharjamise puhul tööriista pidevalt edasi-tagasi, et vältida õõnsuste tekitamist tööpinna.
 - Kui lihvite tugitallaga, liigutage tööriista ühtlaselt sirge joonega, et vältida tööpinna põletamist ja keeriste moodustumist.

MÄRKUS! Toetades liikumatut tööriista tööpinna, kahjustate töödetaali.

- Eemaldage tööriist enne väljalülitamist tööpinna. Laske kettal peatuda, enne kui toetate tööriista maha.

! **ETTEVAATUST!** Serva töötlemisel tuleb olla väga ettevaatlik, kuna lihvimasin võib järsult nõksatada.

Ettevaatusabinõud värvitud pinna töötlemisel

- Pliid sisaldavat värvkatte EI OLE SOOVITATAV lihvida ega harjata, sest mürgise tolmu vältimine on keerukas. Pliimürgistus ohustab kõige rohkem lapsi ja rasedaid naisi.
- Kuna värvi pliisisaldust on ilma keemilise analüüsita raske kontrollida, soovime värvitud pindade lihvimisel rakendada järgmisi ettevaatusabinõusid.

Isiklik ohutus

- Lapsed ja rasedad ei peaks minema värvkatte lihvimise või traatharjamise töösooni enne, kui töösoon on pärast töö lõpetamist puhastatud.
- Kõik tööpiirkonda sisenevad inimesed peavad kandma tolumumaski või respiraatorit. Filtrit peab vahetama iga päev või siis, kui kasutajal tekivad hingamisraskused. **MÄRKUS!** Kasutada tuleb ainult pliisisaldusega värvitolmu ja -auru jaoks sobivaid tolumumaski. Tavalised värvimaskid taolist kaitset ei paku. Sobivat N.I.O.S.H.-i heakskiiduga maski küsige kohalikust tööriistapoest
- Värviosakeste neelamise vältimiseks EI TOHI tööpiirkonnas SÜÜA, JUUA ega SUITSETADA. Tõelised peksid ENNE söömist, joomist või suitsetamist end pesema ja puhastama.

Sööki, jooki ja suitsetamistarbeid ei tohi hoida kohas, kus neile võib langeda tolmu.

Keskonnaohutus

1. Värkate tuleb eemaldada viisil, mis tekitab võimalikult vähe tolmu.
2. Värkate mahalihvimise tööpiirkond tuleb muust keskkonnast eraldada vähemalt 4 mm paksuse kilega.
3. Lihvida tuleb viisil, mis vähendab tolmu kandmist tööpiirkonnast väljapoole.

Puhastamine ja jäätmete kõrvaldamine

1. Kõiki pindu tööpiirkonnas tuleb lihvimistööde ajal iga päev tolmuimejaga põhjalikult puhastada. Tolmuimeja filtrikotte peab tihti vahetama.
2. Remondikile, tolmujaagid ja muu praht tuleb kokku koguda ja nõuetekohaselt kõrvaldada. Need tuleb asetada kinnistesse prügikonteineritesse ja kõrvaldada, kasutades tavalist prügiveoteenust. Puhastamise ajal tuleb lapsed ja rasedad hoida tööpiirkonnast eemal.
3. Kõik mänguasjad, pestavad mööbliesemed ja laste kasutatavad lauanoõud tuleb enne uuesti kasutamist põhjalikult pesta.

Servalihvimine ja lõikamine (joonis J)

HOIATUS! Ärge kasutage servalihvimis-/lõikekettaid pinna lihvimiseks, kuna need kettad pole loodud külgsurve jaoks, mis kaasneb pindlihvimisega. Selle tagajärjel võib ketas puruneda ja põhjustada vigastusi.



ETTEVAATUST! Servalihvimiseks ja lõikamiseks mõeldud kettad võivad puruneda või põhjustada tagasilöögi, kui need painduvad või väänduvad. Kõikide servalihvimis- ja lõikamistööde puhul peab kaitsekatte avatud külj olema kasutajast eemale suunatud.

NB! Servalihvimine/lõikamine tüüpi 27 kettaga peab piirduma pindmise lõikamise või sälkude tegemisega – mille sügavus on alla 13 mm, kui ketas on uus. Vähendage lõikamise / sälgu tegemise sügavust võrdväärselt ketta raadiuse vähenemisega, mis on tingitud kulumisest. Lisateavet vaadake **tarvikute tabelist**. Servalihvimisel/lõikamisel tüüpi 1 kettaga tuleb kasutada tüüpi 1 kaitsekattet.

1. Laske tööriistal enne töödeldava pinna puudutamist saavutada täiskiirus.
2. Lastes tööriistal töötada maksimumkiirusel, avaldage tööpinnale minimaalset survet. Lihvimis-/lõikamiskiirus on suurim, kui tööriist töötab maksimumkiirusel.
3. Paiknege nii, et ketta avatud alumine külj oleks suunatud teist eemale.
4. Kui lõikamisega on alustatud ja sälk on detaili tehtud, siis ärge enam lõikenurka muutke. Nurga muutmine põhjustab ketta paindumist ja selle tagajärjel võib ketas puruneda. Servalihvimiskettad ei suuda pidada vastu painutamissurvele.
5. Eemaldage tööriist enne väljalülitamist tööpinnalt. Laske kettal peatuda, enne kui toetate tööriista maha.

Metallitööd

Kui kasutate tööriista metallitöödeks, tuleb veenduda, et paigaldatud on rikkevoolukaitse, mis aitab vältida metallipurust tingitud jääkriske.

Kui rikkevoolukaitse on toite välja lülitatud, viige tööriist DeWALTi volitatud remonditöökohta.



HOIATUS! Äärmuslikes töötingimustes võib metalli töötlemisel seadme korpusesse koguneda elektrit juhtiv tolmu. Selle tagajärjel võib masina sees olev kaitseisolatsioon laguneda, millega kaasneb elektrilöögi oht.

Et vältida metallipuru kuhjumist masinas, on soovitatav iga päev ventilatsioonivavasid puhastada. Vt „Hooldus“.

Metalli lõikamine**Komposiitmaterjalist abrasiivsete ketastega lõikamisel kasutage alati kaitsekatte tüüpi 1.**

Lõikamisel rakendage mõeldud jõudu, mis vastab lõigatavale materjalile. Ärge avaldage lõikekettale survet ning ärge kallutage ega väristage masinat.

Ärge vähendage lõikeketta allapoole liikumise kiirust, rakendades külgsurvet.

Masin peab töötama alati ülespoole liikudes. Muidu on oht, et see tõukub kontrollimatult lõikest välja.

Kui lõikate profile ja ruudukujulisi latte, on parem alustada kõige väiksemast ristlõikest.

Jämelihvimine**Ärge kunagi kasutage lõikekettast jämetöötamiseks. Kasutage alati kaitsekatte tüüpi 27.**

Jämelihvimisel jääb tulemus kõige parem, kui seada masin 30° kuni 40° nurga alla. Liigutage masinat mõelduka survega edasi-tagasi. Sel viisil ei lähe detail liiga kuumaks, ei muuda värvi ja ei teki sooni.

Kivi lõikamine**Masinat tohib kasutada ainult kuivlõikamiseks.**

Kivi lõikamiseks on parem kasutada teemantlõikekettast. Kasutage masinat ainult täiendava tolmuvastase maskiga.

Nõuanded töötamiseks**Seinakonstruktsioonidesse süvendite lõikamisel tuleb olla ettevaatlik.**

Seinakonstruktsioonidesse süvendite lõikamist reguleerivad siseriiklikud eeskirjad. Neid eeskirju tuleb järgida igas olukorras. Enne töö alustamist konsulteerige ehitusinseneri, arhitekti või ehitusjärelevalvaga.

HOOLDUS

Teie DeWALTi elektritööriist on mõeldud pikaajaliseks kasutamiseks ja selle hooldustarve on minimaalne. Et tööriist teid pikka aega korralikult teeniks, tuleb seda nõuetekohaselt hooldada ja korrapäraselt puhastada.



HOIATUS! Et vähendada raskete kehavigastuste ohtu, lülitage tööriist enne seadistamist või lisaseadmete ja tarvikute paigaldamist ja eemaldamist välja ning

eemaldage aku. Seadme ootamatu käivitumine võib lõppeda vigastustega.

Laadija ja akupatarei ei vaja hooldust.



Määrimine

Teie elektritööriist ei vaja lisamäärimist.



Puhastamine



HOIATUS! Mustuse kogunemisel ventilatsiooniavadesse ja nende ümber eemaldage mustus ja tolm põhikorpusest kuiva suruõhu abil. Kandke selle töö tegemisel nõuetekohaseid kaitseprille ja tolumumaski.



HOIATUS! Ärge kunagi kasutage tööriista mittemetallist osade puhastamiseks lahusteid ega muid kemikaale. Need kemikaalid võivad nimetatud osade materjale nõrgendada. Kasutage ainult vee ja neutraalse seebiga niisutatud lappi. Vältige vedelike sattumist tööriista sisse; ärge kastke tööriista ega selle osi vedelikku.

Valikulised lisatarvikud



HOIATUS! Kuna muid tarvikuid peale DEWALTi pakutavate ei ole koos selle tootega testitud, võib nende kasutamine käesoleva tööriistaga olla ohtlik. Kehavigastuste ohu vähendamiseks tuleb selle seadmega kasutada ainult DEWALTi soovitatud tarvikuid.

Sobilike tarvikute kohta küsige teavet müüjalt.

Keskkonkaitse



Jäätmete sortimine. Selle sümboliga märgistatud tooteid ja akusid ei tohi kõrvaldada koos olmejäätmetega.











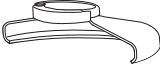





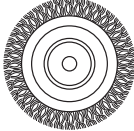

Seadmed ja akud sisaldavad aineid, mida saab eemaldada ja taaskasutada, et vähendada toorainepuudust. Elektriseadmed ja akud tuleb ringlusse võtta vastavalt kohalikele eeskirjadele. Lisateavet leiate aadressilt www.2helpU.com.

Laetav akupatarei



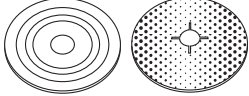
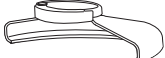

Seda pika tööeaga akut tuleb laadida, kui see ei anna enam piisavalt voolu töödel, mis varem käisid kergelt. Aku kasutusea lõpus tuleb see kõrvaldada keskkonnanõudeid arvestades.

- Laske akul täielikult tühjeneda, seejärel eemaldage see tööriista küljest.
- Liitiumioonelemendid on taaskasutatavad. Viige need edasimüüjale või kohalikku jäätmejaama. Kogutud akud suunatakse taaskasutusse või kõrvaldatakse nõuetekohaselt.

Lihvimis- ja lõiketarvikute tabel

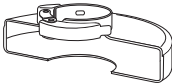
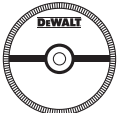
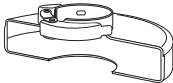
Kaitsekate tüüp	Tarvik	Kirjeldus	Lihvmasina külge kinnitamine
 <p>Tüübi 27 kaitsekate</p>		Taandatud keskmega lihvketas	 <p>Tüübi 27 kaitsekate</p>
		Lamellketas	 <p>Tugijäärik</p>  
		Traatkettad	<p>Tüübi 27 taandatud keskmega ketas</p>  <p>Keermestatud kinnitusmutter</p>
		Keermestatud mutriga traatkettad	 <p>Tüübi 27 kaitsekate</p>  <p>Traatketas</p>
		Keermestatud mutriga traatkoonus	 <p>Tüübi 27 kaitsekate</p>  <p>Traathari</p>
		Tugitald/liivapaber	 <p>Tüübi 27 kaitsekate</p>  <p>Kummist tugitald</p>  <p>Poleerimisketas</p>  <p>Keermestatud kinnitusmutter</p>

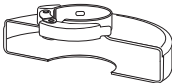
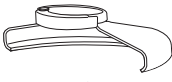
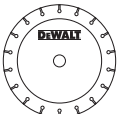
Lihvimis- ja lõiketarvikute tabel (järg)

Kaitsekate tüüp	Tarvik	Kirjeldus	Lihvmasina külge kinnitamine
 <p>Tüübi 1 kaitsekate</p>		Kivilõikeketas, komposiitmaterjalist	 <p>Tüübi 1 kaitsekate</p>
		Metallilõikeketas, komposiitmaterjalist	 <p>Tugiäärik</p>
 <p>Tüübi 1 kaitsekate</p> <p>või</p>  <p>Tüübi 27 kaitsekate</p>		Teemantlõikekettad	 <p>Lõikeketas</p>  <p>Keermestatud kinnitusmutter</p>

AKUMULIATORINIS KAMPINIS ŠLIFUOKLIS

DCG414

Sveikiname!

Jūs pasirinkote „DEWALT“ įrankį. Ilgametė patirtis, kruopštus gaminių tobulinimas ir naujovių diegimas leido „DEWALT“ tapti vienu iš patikimiausių profesionalams skirtų įrankių naudotojų partnerių.

Techniniai duomenys

		DCG414
Įtampa	V_{IS}	54
Tipas		3
Akumuliatoriaus tipas		Ličio jonų
Galia	W	1 700
Apsukos be apkrovos / nominaliosios apskuos	min.^{-1}	9 000
Disko skersmuo	mm	125
Disko storis (maks.)	mm	6
Ašies skersmuo		M14
Ašies ilgis	mm	21,45
Svoris (be akumuliatoriaus)	kg	2,18
Triukšmo ir vibracijos vertės (triaušio vektoriaus suma) pagal EN60745-2-3:		
L_{PA} (skleidžiamo garso slėgio lygis)	dB(A)	84
L_{WA} (garso galios lygis)	dB(A)	95
K (nustatyto garso lygio paklaida)	dB(A)	3
Paviršinis šlifavimas		
Vibracijos emisijos dydis $a_{h,AG} =$	m/s^2	5,9
Paklaida K =	m/s^2	1,5
Lengvasis šlifavimas disku		
Vibracijos emisijos vertė $a_{h,DS} =$	m/s^2	2,9
Paklaida K =	m/s^2	1,5

Čia nurodyta keliama vibracija išmatuota atsižvelgiant į standartinį bandymo metodą, pateiktą EN60745, todėl ją galima naudoti įrankiams tarpusavyje palyginti. Be to, ją taip pat galima naudoti preliminariam vibracijos poveikiui įvertinti.

! ĮSPĖJIMAS! Deklaruotoji vibracija kyla naudojant įrankį pagrindiniams numatytiems darbams atlikti. Tačiau, jei šiuo įrankiu atliekami kiti darbai, naudojami kiti priedai arba priedai prastai prižiūrimi, vibracijos emisija gali skirtis. Dėl to gali labai padidėti vibracijos poveikis per visą darbo laiką.

Vertinant vibracijos poveikio lygį per tam tikrą darbo laikotarpį, reikia atsižvelgti ir į laiką, kai įrankis išjungtas arba kai jis veikia, bet juo faktiškai neatliekama jokio darbo. Dėl to gali gerokai sumažėti poveikis per visą darbo laiką. Imkitės papildomų saugos priemonių, kad apsisaugotumėte nuo vibracijos poveikio, pvz.: tinkamai prižiūrėkite įrankį ir jo priedus, laikykite rankas šiltais, planuokite darbą.

EB atitikties deklaracija

Mašinų direktyva



Akumuliatorinis kampinis šlifuoכליס DCG414

„DEWALT“ pareiškia, kad **Techninių duomenų** skyriuje aprašyti gaminiai yra sukurti laikantis toliau nurodytų reikalavimų ir standartų:

2006/42/EB, EN60745-1:2009+A11:2010, EN60745-2-3:2011+A2:2013+A11:2014+A12:2014+A13:2015.

Šie gaminiai taip pat atitinka direktyvas 2014/30/ES ir 2011/65/ES. Dėl papildomos informacijos prašome kreiptis į „DEWALT“ toliau nurodytu adresu arba žiūrėkite į vadovo pabaigoje pateiktą informaciją.

Toliau pasirašęs asmuo yra atsakingas už techninės bylos sukūrimą ir pateikia šią deklaraciją „DEWALT“ vardu.

Markus Rompel
Projektavimo direktorius
DEWALT, Richard-Klinger-Straße 11,
D-65510, Idstein, Germany (Vokietija)
2018-02-01



ĮSPĖJIMAS! Norėdami sumažinti susižeidimo pavojų, perskaitykite šį vadovą.

Apibrėžtys. Saugos rekomendacijos

Toliau pateiktos apibrėžtys apibūdina kiekvieno signalinio žodelio griežtumą. Perskaitykite vadovą ir atkreipkite dėmesį į šiuos simbolius.



PAVOJUS! Nurodo tiesioginę pavojingą situaciją, kurios neišvengus **bus sunkiai ar net mirtinai susižalota**.



ĮSPĖJIMAS! Nurodo potencialiai pavojingą situaciją, kurios neišvengus **galima sunkiai ar net mirtinai susižaloti**.



ATSARGIAI! Nurodo potencialią pavojingą situaciją, kurios neišvengus **galima nesunkiai arba vidutiniškai susižaloti**.

PASTABA. Nurodo **su susižalojimu nesusijusią situaciją**, kurios neišvengus **galima apgadinoti turtą**.



Reiškia elektros smūgio pavojų.



Reiškia gaisro pavojų.

Akumulatoriai				Įkrovikliai / įkrovimo trukmė (minutėmis)					
Kat. Nr.	V (NS)	Ah	Svoris (kg)	DCB107	DCB113	DCB115	DCB118	DCB132	DCB119
DCB546	18/54	6,0/2,0	1,05	270	140	90	60	90	X
DCB547	18/54	9,0/3,0	1,25	420	220	140	85	140	X
DCB181	18	1,5	0,35	70	35	22	22	22	45
DCB182	18	4,0	0,61	185	100	60	60	60	120
DCB183/B	18	2,0	0,40	90	50	30	30	30	60
DCB184/B	18	5,0	0,62	240	120	75	75	75	150
DCB185	18	1,3	0,35	60	30	22	22	22	X
DCB187	18	3,0	0,48	140	70	45	45	45	90

Bendrieji įspėjimai dėl elektrinio įrankio saugos



ĮSPĖJIMAS! Perskaitykite visus saugos įspėjimus ir nurodymus. Jei bus nesilaikoma toliau pateiktų įspėjimų ir nurodymų, gali kilti elektros smūgio, gaisro ir (arba) sunkaus sužeidimo pavojus.

ĮSISAUGOKITE VISUS ĮSPĖJIMUS IR NURODYMUS ATEIČIAI

Sąvoka „elektrinis įrankis“ pateiktuose įspėjimuose reiškia į maitinimo tinklą jungiamą (laidinį) elektrinį įrankį arba akumuliatoriaus maitinamą (belaidį) elektrinį įrankį.

1) Darbo vietos sauga

- Pasirūpinkite, kad darbo vieta būtų švari ir gerai apšviesta.** Užgriozdintos ir tamsios vietos dažnai tampa nelaimingų atsitikimų priežastimi.
- Nenaudokite elektrinių įrankių aplinkoje, kur gali kilti sproginimas, pvz., kur yra liepsniųjų skysčių, dujų arba dulkių.** Elektriniai įrankiai sukelia kibirkštis, nuo kurių gali užsidegti dulksės arba garai.
- Dirbdami su elektriniu įrankiu, neleiskite artyn vaikų ir pašalinių asmenų.** Jie gali blaškyti dėmesį ir dėl to galite nesuvaldyti įrankio.

2) Elektros sauga

- Elektrinio įrankio kištukas privalo atitikti lizdą. Niekada niekaip nemodifikuokite kištuko. Su įžemintais elektriniais įrankiais niekada nenaudokite jokių kištukų adapterių.** Nemodifikuoti, originalūs kištukai ir juos atitinkantys elektros lizdai sumažins elektros smūgio pavojų.
- Venkite sąlyčio su įžemintais paviršiais, pvz., vamzdžiais, radiatoriais, viryklėmis ir šaldytuvais.** Kai kūnas įžemintas, didėja elektros smūgio pavojus.
- Saugokite elektrinius įrankius nuo lietaus ir drėgmės.** Į elektrinį įrankį patekus vandens, didėja elektros smūgio pavojus.
- Saugokite kabelį. Niekada neneškite elektrinio įrankio už kabelio, taip pat netraukite už kabelio kištuko iš lizdo. Saugokite kabelį nuo karščio, alyvos, aštrių kraštų arba judančių dalių.** Pažeisti arba susinarijoję kabeliai didina elektros smūgio pavojų.

- Dirbdami su elektriniais įrankiais lauke, naudokite tam pritaikytą ilginimo kabelį.** Naudojant darbui lauke tinkamą kabelį, sumažėja elektros smūgio pavojus.
- Jei elektrinį įrankį neišvengiamai reikia naudoti drėgnoje aplinkoje, naudokite energijos šaltinį, apsaugotą liekamosios elektros srovės prietaisu (RCD).** Naudojant RCD, mažėja elektros smūgio pavojus.

3) Asmens sauga

- Naudodami elektrinį įrankį, būkite budrus, stebėkite savo veiksmus ir vadovaukitės sveiku protu. Nenaudokite elektrinio įrankio pavargę arba apsvaigę nuo narkotikų, alkoholio ar vaistų.** Akimirka nukreipus dėmesį, dirbant su elektriniais įrankiais galima sunkiai susižaloti.
- Naudokite asmenines apsaugos priemones. Visada naudokite akių apsaugos priemones.** Apsauginės priemonės, pvz., dulkių kaukė, apsauginiai batai neslidžiais padais, šalmas ar ausų apsauga, naudojamos atitinkamomis sąlygomis, mažina susižeidimo pavojų.
- Būkite atsargūs, kad netyčia neįjungtumėte įrankio. Prieš prijungdami įrankį prie maitinimo tinklo ir (arba) įdėdami akumuliatorių, prieš paimdami ar nešdami įrankį, visuomet patikrinkite, ar išjungtas jo jungiklis.** Nešant elektrinius įrankius uždėjus pirštą ant jų jungiklio arba įjungiant įrankius į elektros tinklą, kai jų jungikliai yra įjungti, gali nutikti nelaimingų atsitikimų.
- Prieš įjungdami elektrinį įrankį, nuimkite nuo jo visus reguliavimo raktus arba veržliarakčius.** Neištraukę veržliarakčio ar raktų iš besisukančios elektros įrankio dalies, rizikuojate susižeisti.
- Nesiekite per toli. Visuomet stovėkite tvirtai ir išlaikykite pusiausvyrą.** Taip galėsite geriau valdyti elektrinį įrankį netikėtose situacijose.
- Tinkamai apsirenkite. Nedėvėkite laisvų drabužių arba papuošalų. Plaukus, drabužius ir pirštines laikykite atokiau nuo judančių dalių.** Judančios dalys gali įtraukti laisvus drabužius, papuošalus ar ilgus plaukus.
- Jei papildomiems dulkių ištraukimo ir surinkimo įrenginiams prijungti yra numatyti prietaisai, patikrinkite, ar jie prijungti ir tinkamai naudojami.** Naudojant dulkių surinkimo įrenginius, galima sumažinti su dulkelėmis susijusius pavojus.

4) Elektrinių įrankių naudojimas ir priežiūra

- Dirbdami įrankiu, nenaudokite jėgos. Darbui atlikti naudokite tinkamą elektrinį įrankį.** Tinkamu elektriniu įrankiu geriau ir saugiau atliksite darbą tokiu greičiu, kuriam jis yra numatytas.
- Nenaudokite elektrinio įrankio, jei jungikliu nepavyksta jo įjungti ar išjungti.** Bet kuris elektrinis įrankis, kurio negalima valdyti jungikliu, yra pavojingas – jį privaloma pataisyti.
- Prieš atlikdami bet kokius reguliavimo, priedų keitimo darbus arba jei ketinate įrankį sandėliuoti, ištraukite kištuką iš maitinimo tinklo lizdo ir (arba) iš elektrinio įrankio išimkite akumuliatorių.** Tokios apsauginės priemonės sumažina pavojų netyčia įjungti elektrinį įrankį.
- Nenaudokite elektrinius įrankius laikykite vaikams nepasiekiamoje vietoje ir neleiskite šio elektrinio įrankio naudoti žmonėms, nesusipažinusiems su įrankiu arba šiuo vadovu.** Neparengtų naudotojų rankose elektriniai įrankiai kelia pavojų.
- Tinkamai prižiūrėkite elektrinius įrankius. Patikrinkite, ar gerai sulgytuos ir ar nesukimba judančios dalys, ar dalys nesulūžusios ir visas kitas būsenas, kurios gali turėti įtakos elektrinio įrankio naudojimui. Jei elektrinis įrankis apgadintas, prieš naudojant jį reikia sutaisyti.** Dėl netinkamai prižiūrimų elektrinių įrankių įvyksta daug nelaimingų atsitikimų.
- Pjovimo įrankiai turi būti aštrūs ir švarūs.** Tinkamai prižiūrėti pjovimo įrankiai aštriomis pjovimo briaunomis mažiau strigs, juos bus lengviau valdyti.
- Elektrinį įrankį, priedus ir įrankio antgalius naudokite pagal šio vadovo rekomendacijas, atsižvelgdami į darbo sąlygas bei darbą, kurį reikia atlikti.** Jei elektrinį įrankį naudosite ne pagal paskirtį, gali susidaryti pavojinga situacija.

5) Akumuliatorių įrankių naudojimas ir priežiūra

- Įkraukite naudodami tik gamintojo nurodytą įkroviklį.** Vieno tipo akumuliatoriui tinkantis įkroviklis, naudojamas kitam akumuliatoriui įkrauti, gali sukelti gaisro pavojų.
- Elektrinius įrankius naudokite tik su specialiai jiems skirtais akumuliatoriais.** Naudojant kitus akumuliatorius, galima susižeisti arba sukelti gaisrą.
- Kai akumuliatorius nenaudojamas, laikykite jį atokiai nuo kitų metalinių daiktų, pvz., sąvaržėlių, monetų, raktų, vinių, sraigčių ir kitų mažų metalinių daiktų, dėl kurių gali kilti trumpasis jungimas tarp kontaktų.** Sulietę akumuliatoriaus kontaktus galite nusidegini arba sukelti gaisrą.
- Netinkamai naudojant, iš akumuliatoriaus gali ištekėti skysčio; venkite sąlyčio su juo. Jei sąlytis atsitiktinai įvyko, gausiai nuplaukite vandeniu. Jei skysčio pateko į akis, papildomai kreipkitės į**

gydytoją. Iš akumuliatoriaus ištekėjęs skystis gali sudirginti arba nudeginti.

6) Priežiūra

- Jūsų elektrinio įrankio priežiūros darbus turi atlikti tik kvalifikuotas remonto specialistas, naudodamas tik identiškas atsargines dalis.** Taip bus palaikoma elektrinio įrankio eksploatacijos sauga.

PAPILDOMOS SPECIFINĖS SAUGOS TAISYKLĖS

Saugos nurodymai atliekant visus darbus

- Šį elektrinį įrankį galima naudoti kaip šlifavimo, lengvojo šlifavimo, pjovimo įrankį arba vielinį šepetėlį. Perskaitykite visus su šiuo elektriniu įrankiu pateiktus saugos įspėjimus, nurodymus, iliustracijas ir specifikacijas.** Jei nesivadovausite visais toliau pateiktais nurodymais, galite gauti elektros smūgį, sukelti gaisrą ir (arba) sunkiai susižeisti.
- Šiuo elektriniu įrankiu nerekomenduojama vykdyti poliravimo darbų.** Jei dirbsite darbus, kuriems elektrinis įrankis nėra pritaikytas, gali susidaryti pavojinga situacija ir galite susižeisti.
- Nenaudokite priedų, kurių specialiai nesukūrė ir nerekomendavo šio įrankio gamintojas.** Jei priedą ir galima prijungti prie šio elektrinio įrankio, tai dar nereikia, kad dirbti juo bus saugu.
- Nominaliosios priedo apsakos privalo būti bent jau lygios maksimalioms ant elektrinio įrankio nurodytoms apsakoms.** Jei priedai suksis greičiau nei jų nominaliosios apsakos, jie gali sulūžti ir būti nusiviesti.
- Priedo išorinis skersmuo ir storis turi atitikti elektrinio įrankio pajėgumo koeficientą.** Netinkamo dydžio priedų nepavyks tinkamai valdyti ir apsaugoti (naudojant apsaugas).
- Užsriegiamų priedų sriegiai privalo atitikti šlifukolio ašies sriegius.** Naudojant priedus, montuojamus jungėmis, vidinė priedo anga privalo atitikti jungės fiksavimo skersmenį. Elektrinio įrankio montavimo įtaisų neatitinkantys priedai bus nesubalansuoti, pernelyg vibruos ir dėl to kils pavojus prarasti įrankio kontrolę.
- Nenaudokite apgadintų priedų. Prieš kiekvieną naudojimą patikrinkite priedą, pvz., abrazyvinį diską, ar jis neįskilęs ir neįtrūkęs, ar atraminis padas neįtrūkęs, nesuplėšytas ar pernelyg nenusidėjęs, ar neatsilaisvino arba nesutrūkinėjo vielinio šepetėlio vielutės.** Jei elektrinis įrankis ar jo priedas buvo numestas, patikrinkite, ar nėra pažeidimų arba sumontuokite nepažeistą priedą. Patikrinę ir sumontavę priedą, atsistokite atokiai nuo sukamojo priedo plokštumos ir neleiskite artyn pašalinių asmenų. Paleiskite elektrinį įrankį vienai minutei maksimaliomis apsakomis be apkrovos. Apgadinti priedai tokio patikrinimo metu paprastai sulūžta.
- Naudokite asmenines apsaugos priemones. Atsižvelgiant į darbo sritį, reikia dėvėti apsauginį**

antveidį arba apsauginius akinius. Pagal aplinkybes dėvėkite dulkių kaukę, ausų apsaugas, mūvėkite pirštines ir dėvėkite darbinę prijuostę, kuri sulaukytų smulkias šlifavimo daleles arba ruošinio dalis. Akiniai turi būti pajėgūs sulaukyti įvairių darbų metu išmetamas daleles. Dulkių kaukė arba respiratorius turi tinkamai sulaukyti darbų metu kylančias daleles. Per ilgai dirbant labai triukšmingoje aplinkoje, galima pakenkti klausai.

- i) **Pašaliniai asmenys turi stovėti saugiu atstumu nuo darbo teritorijos. Visi įeinantieji į darbo teritoriją privalo dėvėti asmenines apsaugos priemones.** Ruošinio dalelės arba sulūžę priedai gali būti nusviesti ir sužeisti šalia darbo vietos esančius asmenis.
- j) **Atlikdami darbus, kurių metu pjovimo priedas galėtų prisiliesti prie paslėptų laidų arba savo paties kabelio, laikykite elektrinį įrankį tik už izoliuotų paviršių.** Pjovimo priedui palietus dalį, kuria teka srovė, neizoliuotos metalinės elektrinio įrankio dalys gali sukelti elektros smūgį ir nutrenkti operatorių.
- k) **Laidą nutieskite taip, kad jis būtų atokiai nuo besisukančio priedo.** Jei prarasite kontrolę, laidas gali būti nupjautas arba užsikabinti ir įtraukti jūsų ranką į besisukančią priedą.
- l) **Niekada nepadėkite elektrinio įrankio, kol jo priedas dar sukasi.** Besisukantis priedas gali užsikabinti už paviršiaus ir galite prarasti elektrinio įrankio kontrolę.
- m) **Nešdami elektrinį įrankį prispaudę prie savo šono, jo nelaikykite įjungto.** Netyčia prisilietus prie besisukančio priedo, šis gali įtraukti jūsų drabužius ir sužaloti jus.
- n) **Reguliariai valykite šio elektrinio įrankio ventiliacijos angas.** Variklio ventiliatorius įtraukia dulkes į korpuso vidų, kur metalo dulkių sankaupos gali sukelti elektros pavojų.
- o) **Nedirbkite šiuo elektriniu įrankiu šalia liepsniųjų medžiagų.** Kibirkštys gali uždegti šias medžiagas.
- p) **Nenaudokite priedų, kuriuos reikėtų aušinti aušinimo skysčiais.** Naudojant vandenį arba kitus aušinimo skysčius, galima žūti nuo elektros srovės arba gauti elektros smūgį.
- q) **Su šiuo įrankiu negalima naudoti 11 tipo (platėjančio cilindro) diskų.** Naudojant netinkamus priedus, rizikuojama susižaloti.
- r) **Visuomet naudokite šoninę rankeną. Tvirtai užveržkite rankeną.** Siekiant tinkamai valdyti įrankį, reikia visada naudoti šoninę rankeną.



ĮSPĖJIMAS! Rekomenduojame naudoti apsauginį srovės nuotėkio įtaisą, kurio liekamosios srovės stipris neviršytų 30 mA.

PAPILDOMOS SAUGOS INSTRUKCIJOS ATLIEKANT VISUS DARBUS

Atatrankos priežastys ir prevenciniai operatoriaus veiksmai jai išvengti

Atatranka – tai staigi reakcija į besisukančio disko, atraminio pado, šepetėlio ar kokio nors kito priedo užstrigimą ar užklivimą.

Suspaudus arba sugriebus besisukančią priedą, šis staigiai stabdomas, dėl to nevaldomas elektrinis įrankis įstrigimo taške verčiamas judėti priešinga priedo sukimosi kryptimi.

Pavyzdžiui, jei abrazyvinis diskas sugnybiamas arba užstringa ruošinyje, įvadinis disko kraštas ties sužnybimo tašku gali įstrigti medžiagos paviršiuje ir diskas gali „išlipti“ arba gali įvykti atatranka. Diskas gali atšokti į operatorių arba nuo jo; tai priklauso nuo disko sukimosi krypties suspaudimo metu. Tokiomis sąlygomis abrazyviniai diskai gali net lūžti.

Atatranka yra piktnaudžiavimo elektriniu įrankiu ir (arba) netinkamų darbo procedūrų ar sąlygų rezultatas, jos galima išvengti vadovaujantis **TOLIAU** nurodytomis atsargumo priemonėmis:

- a) **Tvirtai laikykite elektrinį įrankį ir stovėkite taip, kad jūsų kūnas bei ranka netrukdytų priešintis atatrankos jėgoms. Visuomet naudokite pagalbinę rankeną, jei ji įrengta, kad galėtumėte maksimaliai suvaldyti įrankį atatrankos arba sukimo momento reakcijos metu.** Operatorius gali suvaldyti sukimo momento reakcijos arba atatrankos jėgas, jei imsis tinkamų atsargumo priemonių.
- b) **Niekada nedėkite rankos šalia besisukančio priedo.** Priedas gali atšokti per jūsų ranką.
- c) **Nestovėkite tokioje vietoje, į kurią galėtų atšokti įrankis įvykus atatrankai.** Atatranka svies įrankį kryptimi, priešinga disko sukimosi kryptiai sugnybimo taške.
- d) **Būkite itin atsargūs, apdirbdami kampus, aštirus kraštus ir pan. Stenkitės, kad įrankis neatšoktų ir neužkliūtų.** Kampai, aštirus kraštai arba šoktelėjimas gali priversti besisukančią priedą užkliūti ir sukelti atatranką arba įrankis gali tapti nevaldomas.
- e) **Nemontuokite grandininio pjūklo, medžio drožimo disko arba dantytojo pjūklo disko.** Tokie diskai dažnai sukelia atatranką ir įrankis tampa nevaldomas.

Saugos įspėjimai, taikytini atliekant šlifavimo ir šlifuojamojo pjovimo darbus

- a) **Naudokite tik šiam elektriniam įrankiui rekomenduojamų tipų diskus ir konkrečiam pasirinktam diskui pritaikytą apsaugą.** Nuo diskų, kurie nėra skirti naudoti su šiuo įrankiu, neįmanoma tinkamai apsisaugoti, todėl jais dirbti nesaugu.
- b) **Diskų su įspaustais centrais šlifavimo paviršius privalo būti sumontuotas taip, kad būtų žemiau apsaugo krašto plokštumos.** Nuo netinkamai sumontuoto disko, kuris išsikiša pro apsaugo krašto plokštumą, tinkamai apsisaugoti neįmanoma.
- c) **Siekiant maksimalios saugos, reikia saugiai, tinkamai sumontuoti apsaugą, kad būtų neuždengta minimali į operatorių atsukta disko dalis.** Apsaugas padeda saugoti operatorių nuo skriejančių sulūžusio disko dalelių, atsitiktinio prisilietimo prie disko ir kibirkščių, kurios gali uždegti drabužius.
- d) **Diskus reikia naudoti tik tiems darbams, kuriems jie yra rekomenduojami.** Pavyzdžiui, negalima šlifuoti pjovimo disko šonu. Abrazyviniai pjovimo diskai skirti periferiniam šlifavimui: šoninės jėgos juos gali suskaldyti.

- e) **Visuomet naudokite neapgadintas diskų junges, kurių dydis ir forma atitiktų pasirinktą diską.** Tinkamos diskų jungės prilaiko diską ir sumažina disko sulaužymo galimybę. Pjovimo diskams skirtos jungės gali būti visai kitokios nei šlifavimo diskų jungės. **Nenaudokite nuo didesnių elektrinių įrankių nuimtų, susidėvėjusių diskų.** Didiesiems elektriniams įrankiams skirti diskai netinka greičiau besisukančiam mažesniai įrankiui: jie gali trūkti.

Papildomi saugos įspėjimai atliekant šlifuojamojo pjovimo darbus

- a) **Neužstrigdykite pjovimo disko ir pernelyg jo nespauskite. Nemėginkite atlikti pernelyg gilių pjūvių.** Per daug spaudžiant diską, padidėja apkrova ir diskas gali greičiau sulinkti arba užstrigti pjūvyje bei sukelti atatrąną arba diskas gali lūžti.
- b) **Nestovėkite vienoje linijoje su besisukančiu disku, už jo.** Kai diskas darbo metu juda nuo jūsų kūno, galima atatrąna gali sviesti besisukančių diskų ir elektrinį įrankį tiesiai į jus.
- c) **Kai diskas užstrigo arba kai pjovimas dėl kitų priežasčių pertraukiamas, išjunkite elektrinį įrankį ir nejudinkite jo, kol diskas visiškai nenustos sukstis. Niekada nebandykite ištraukti disko iš pjūvio, kol diskas sukasi, kitaip gali įvykti atatrąna.** Suraskite ir pašalinkite problemą, kad diskas daugiau neužstrigtų.
- d) **Neįjunkite įrankio, kai jo diskas yra ruošinyje. Leiskite diskui vėl sukstis visu greičiu, tada atsargiai vėl įstumkite į pjūvį.** Vėl paleidus elektrinį įrankį ruošinyje, jis gali užstrigti, iššokti arba gali vėl įvykti atatrąna.
- e) **Paremkite plokštes arba kitus labai didelius ruošinius, kad maksimaliai sumažėtų pavojus suspausti diską ir sukelti atatrąną.** Dideli ruošiniai dažnai linksta nuo savo pačių svorio. Ruošinį reikia paremti iš abiejų disko pusių, šalia pjovimo linijos ir prie ruošinio krašto.
- f) **Ypač būkite atsargūs įpjaudami sienas arba kitas neištirtas vietas.** Atsikisęs diskas gali prapjauti dujų ar vandens vamzdžius, elektros laidus arba objektus, kurie gali sukelti atatrąną.

Lengvojo šlifavimo saugos įspėjimai

- a) **Nenaudokite pernelyg didelio formato šlifavimo popieriaus. Rinkdamiesi šlifavimo popierių, atsižvelkite į gamintojo rekomendacijas.** Didelio formato šlifavimo popierius, išlandantis už lengvojo šlifavimo pado ribų, kels sužalavimo pavojų, be to, diskas gali užkliūti, nuplyšti arba gali įvykti atatrąna.

Šlifavimo vieliniu šepetėliu saugos įspėjimai

- a) **Atminkite: šepetėlis pameta šerelius net ir įprasto eksploataavimo metu. Neperkraukite šerelių ir per daug nespauskite šepetėlio.** Vieliniai šereliai gali lengvai pažeisti lengvus drabužius ir (arba) odą.
- b) **Jei su vieliniu šepetėliu rekomenduojama naudoti apsaugą, žiūrėkite, kad vielinis diskas arba vielinis**

šepetėlis jo neliestų. Dirbant dėl išcentrinų jėgų gali padidėti vielinio disko arba šepetėlio skersmuo.

Liekamieji pavojai

Nepaisant atitinkamų saugos nurodymų pritaikymo ir saugos priemonių naudojimo, tam tikrų liekamųjų pavojų išvengti neįmanoma. Kyla šie pavojai:

- klausos pablogėjimas;
- pavojus susižeisti dėl svaidomų dalelių;
- pavojus nusideginti, nes darbo metu priedai labai įkaista;
- pavojus susižaloti ilgai naudojant įrankį;
- pavojingų medžiagų dulkių pavojus.

Elektros sauga

Elektrinis variklis skirtas tik vieno dydžio įtampai. Visuomet patikrinkite, ar akumuliatoriaus įtampa atitinka įtampą, nurodytą duomenų lentelėje. Visuomet patikrinkite, ar jūsų įkroviklio įtampa atitinka jūsų maitinimo tinklo įtampą.



Šis „DEWALT“ įrankis turi dvigubą izoliaciją, atitinkančią standartą EN EN60335, todėl įžeminimo laidas nebūtinus.

Jeigu būtų pažeistas maitinimo kabelis, jį reikia pakeisti specialiai paruoštu kabeliu, kurį galima įsigyti „DEWALT“ serviso centre.

Maitinimo kištuko keitimas (tik Jungtinei Karalystei ir Airijai)

Jei reikia sumontuoti naują maitinimo kištuką:

- Saugiai išmeskite seną kištuką.
- Rudą laidą prijunkite prie kištuko srovės įvado.
- Mėlyną laidą prijunkite prie neutralaus kontakto.



ĮSPĖJIMAS! Prie įžeminimo kontakto nieko jungti nereikia.

Vadovaukitės montavimo instrukcijomis, pateikiamomis su aukštos kokybės kištukais. Rekomenduojamas saugiklis: 3 A.

Ilginio kabelio naudojimas

Ilginio kabelį reikėtų naudoti tik tada, kai tai būtina. Prireikus ilginimo kabelio, naudokite tik sertifikuotą ilginimo kabelį, kurio galia atitiktų šio įrankio galią (žr. **Techniniai duomenys**). Minimalus laidininko skerspjūvio plotas – 1 mm²; maksimalus ilgis – 30 m.

Jei naudojate kabelio ritę, visuomet iki galo išvyniokite kabelį.

ĮSAUGOKITE ŠIAS INSTRUKCIJAS

Įkrovikliai

„DEWALT“ įkroviklių reguliuoti nereikia, jie sukurti taip, kad juos naudoti būtų kaip įmanoma paprasčiau.

Svarbios saugos taisyklės naudojant visus akumuliatorių įkroviklius

ĮSAUGOKITE ŠIAS INSTRUKCIJAS! Šiame vadove pateikiamos svarbios derančių akumuliatorių įkroviklių saugos ir naudojimo instrukcijos (žr. skyrių **Techniniai duomenys**).

- Prieš pradėdami naudoti įkroviklį, perskaitykite visus nurodymus ir ant įkroviklio, akumuliatoriaus bei gaminio, kuriame

naudojamas akumulatorius, pažymėtus įspėjamuosius ženklus.

⚠️ ĮSPĖJIMAS! Elektros smūgio pavojus. Saugokite įkroviklį, kad j jo vidų nepakliūtų vandens. Kitaip galite gauti elektros smūgį.

⚠️ ĮSPĖJIMAS! Rekomenduojame naudoti apsauginį srovės nuotėkio įtaisą, kurio liekamosios srovės stipris neviršytų 30 mA.

⚠️ ATSARGIAI! Pavojus nusideginti. Norėdami sumažinti sužeidimo pavojų, įkraukite tik „DEWALT“ akumulatorius. Kitų tipų akumulatoriai gali trūkti ir sužeisti jus bei padaryti žalos turtui.

⚠️ ATSARGIAI! Prižiūrėkite vaikus, kad jie nežaistų su šiuo prietaisu.

PASTABA. Tam tikromis sąlygomis, kai įkroviklis įjungtas į maitinimo tinklą, kokia nors pašalinė medžiaga gali trumpuoju jungimu sujungti neapsaugotus, įkroviklio viduje esančius įkrovimo kontaktus. Reikėtų saugoti, kad pro įkroviklio angas į jo vidų nepatektų pašalinių medžiagų, pavyzdžiui, plieno drožlių, aliuminio folijos ar kitų susikaupusių metalo dalelių. Kai lizde nėra akumulatoriaus, būtinai atjunkite įkroviklį nuo elektros tinklo. Prieš valydami atjunkite įkroviklį nuo maitinimo tinklo.

- **NEBANDYKITE įkrauti akumulatorių kitais įkrovikliais nei nurodyti šiame vadove.** Įkroviklis ir akumulatorius specialiai pagaminti veikti kartu.
- **Šie įkrovikliai nėra skirti naudoti jokiais kitais tikslais, tik „DEWALT“ akumulatoriams įkrauti.** Naudojant bet kokiais kitais tikslais, gali kilti gaisro, elektros smūgio pavojus arba pavojus žūti nuo elektros srovės.
- **Saugokite įkroviklį nuo lietaus ir sniego.**
- **Atjungdami įkroviklį nuo maitinimo lizdo, traukite už kištuko, o ne už kabelio.** Taip sumažės pavojus pažeisti maitinimo kištuką ir kabelį.
- **Pasirūpinkite, kad kabelis būtų nutiestas taip, kad ant jo niekas neužliptų, už jo neužkliūtų ar kitaip jo nesugadintų ir nenutemptų.**
- **Nenaudokite ilginimo kabelio, nebent tai būtina.** Naudojant netinkamą ilginimo kabelį, gali kilti gaisro, elektros smūgio pavojus arba pavojus žūti nuo elektros srovės.
- **Ant įkroviklio nedėkite jokių daiktų ir nedėkite įkroviklio ant minkšto pagrindo, kad nebūtų uždengtos jo ventiliacijos angos ir įrenginio vidus pernelyg neįkaistų.** Įkroviklį padėkite atokiai nuo bet kokio šilumos šaltinio. Įkroviklis aušinamas pro korpuso viršuje ir apačioje esančias ventiliacijos angas.
- **Nenaudokite įkroviklio su pažeistu kabeliu ar elektros kištuku – juos būtina nedelsiant pakeisti.**
- **Nenaudokite įkroviklio, jei jis buvo stipriai sutrenktas, numestas arba kitaip apgadintas.** Nugabenkite jį į įgaliotąjį serviso centrą.
- **Neardykite įkroviklio. Prireikus atlikti jo priežiūros ar remonto darbus, nugabenkite į įgaliotąjį serviso centrą.**

Netinkamai surinkus gali kilti gaisro, elektros smūgio pavojus arba pavojus žūti nuo elektros srovės.

- Jei pažeidėte maitinimo kabelį, pasirūpinkite, kad jį nedelsiant pakeistų gamintojas, jo priežiūros agentas arba analogiškos kvalifikacijos specialistas, kad išvengtumėte pavojus.
- **Prieš pradėdami valyti atjunkite įkroviklį nuo maitinimo lizdo. Taip sumažės elektros smūgio pavojus.** Išėmus akumulatorių, šis pavojus nesumažės.
- **NEKADA** nebandykite kartu sujungti dviejų įkroviklių.
- **Įkroviklis suprojektuotas jungti į standartinį 230 V buitinį maitinimo lizdą. Nebandykite jo naudoti su jokios kitos įtampos tinklu.** Tai netaikoma automobiliui įkrovikliui.

Akumulatoriaus įkrovimas (B pav.)

1. Prieš įdėdami akumulatorių, prijunkite įkroviklį prie tinkamo maitinimo lizdo.
2. Įdėkite akumulatorių **11** į įkroviklį. Užtikrinkite, kad akumulatorius būtų iki galo įtaisytas į įkroviklį. Mirksinti raudona (įkrovimo) lemputė informuoja, kad pradėta įkrauti.
3. Įkrovimas bus baigtas, kai ši raudona lemputė ŠVIES nuolat. Tada akumulatorius būna visiškai įkrautas, jį galima tuoj pat naudoti arba palikti įkroviklyje. Norėdami išimti akumulatorių iš įkroviklio, paspauskite ant akumulatoriaus esantį atleidimo mygtuką **12**.

PASTABA. Norėdami užtikrinti maksimalų ličio jonų akumulatoriaus našumą ir eksploataciją, prieš naudodami akumulatorių pirmą kartą, visiškai jį įkraukite.

Įkroviklio naudojimas

Žr. toliau pateiktus indikatorius, kuriais apibūdinama akumulatoriaus įkrovimo būsena.

Įkrovimo indikatoriai		
	Įkrovimas	
	Visiškai įkrautas	
	Karšto / šalto akumulatoriaus delsa*	

*Tuo metu raudona lemputė tebe mirksės, tačiau geltona indikatoriaus lemputė ims šviesti nepertraukiamai. Akumulatoriui pasiekus tinkamą temperatūrą, geltona lemputė užges ir įkroviklis pratęs įkrovimo procedūrą.

Derantis įkroviklis sugedusio akumulatoriaus neįkrauna. Įkroviklis parodys, kad akumulatorius yra sugedęs: neužsidegs jo kontrolinė lemputė arba lemputės mirksės pagal akumulatoriaus ar įkroviklio gedimo indikacijos schemą.

PASTABA. Tai gali reikšti ir įkroviklio gedimą.

Jeigu įkroviklis rodo gedimą, atiduokite įkroviklį ir akumulatorių į įgaliotąjį serviso centrą, kad jie būtų patikrinti.

Karšto / šalto akumulatoriaus delsa

Jei įkroviklis aptinka, kad akumulatorius per karštas arba per šaltas, automatiškai įsijungia karšto / šalto akumulatoriaus delsos režimas, t. y. įkrovimas atidedamas, kol akumulatoriaus temperatūra vėl tampa tinkama. Po to įkroviklis automatiškai įjungia akumulatoriaus įkrovimo režimą. Ši savybė užtikrina maksimalią akumulatoriaus eksploataciją.

LIETUVIŲ

Šaltas akumulatorius bus įkraunamas lėčiau nei šiltas.

Akumulatorius bus lėčiau įkraunamas per visą įkrovimo ciklą ir nepasieks maksimalios įkrovimo spartos net ir sušilęs.

Įkroviklyje DCB118 įrengtas vidinis ventiliatorius, skirtas akumuliatoriui aušinti. Ventiliatorius automatiškai įsijungia, kai tik akumuliatorių prireikia aušinti. Niekada nenaudokite įkroviklio, jei ventiliatorius tinkamai neveikia arba jei užkimštos ventiliacijos angos. Saugokite įkroviklį, kad jį jo vidų nepatektų jokių pašalinių daiktų.

Elektroninė apsaugos sistema

XR ličio jonų įrankiai turi elektroninę apsaugos sistemą, kuri saugo akumuliatorių nuo perkrovos, perkaitimo ir visiško iškrovimo.

Suveikus elektroninei apsaugos sistemai, įrankis automatiškai išsijungia. Taip nutikus, įdėkite ličio jonų akumuliatorių į įkroviklį ir visiškai jį įkraukite.

Montavimas ant sienos

Šie įkrovikliai skirti montuoti ant sienos arba statyti ant stalo ar darbatalio. Montuodami ant sienos, įkroviklį įrenkite pakankamai arti maitinimo lizdo, atokiai nuo kampų ar kitų kliūčių, kurios galėtų trukdyti laisvai cirkuliuoti orui. Panaudodami įkroviklio galinę pusę kaip šabloną, nustatykite montavimo ant sienos sraigtų vietas. Tvirtai pritvirtinkite įkroviklį, naudodami bent 25,4 mm ilgio sraigtus 7–9 mm skersmens galvutėmis, skirtus sieninėms plokštėms montuoti (įsigykite jų atskirai). Juos įsukite į medieną, palikdami maždaug 5,5 mm sraigto dalį neįsuktą. Sulygiuokite įkroviklio galinės dalies angas su kyšančiais sraigtų galais ir iki galo įsukite juos į angas.

Įkroviklio valymo instrukcijos



ĮSPĖJIMAS! Elektros smūgio pavojus. Prieš pradėdami valyti atjunkite įkroviklį nuo kintamosios srovės lizdo. Purvą ir tepalą nuo įkroviklio paviršiaus galima nuvalyti šluoste arba minkštu nemetaliniu šepetėliu. Nenaudokite vandens arba kokių nors kitokių valymo tirpalų. Saugokite įrankį nuo bet kokių skysčių; niekada nepamardinkite jokios šio įrankio dalies į skystį.

Akumulatoriai

Svarbios saugos instrukcijos visiems akumuliatoriams

Užsakydami akumulatorius keitimui, būtinai nurodykite katalogo numerį ir įtampą.

Išėmus akumuliatorių iš pakuotės, jis nebūna visiškai įkrautas. Prieš pradėdami naudoti akumuliatorių ir įkroviklį, perskaitykite toliau pateiktas saugos instrukcijas. Po to atlikite nurodytas įkrovimo procedūras.

PERSKAITYKITE VISAS INSTRUKCIJAS

- **Akumuliatorių neįkraukite ir nenaudokite sprogioje aplinkoje, pvz., kur yra liepsniųjų skysčių, dujų arba dulkių.** Įdedant arba ištraukiant akumuliatorių iš įkroviklio, dulksės ar garai gali užsidegti.
- **Niekada neikiškite akumuliatoriaus į įkroviklį per jėgą. Jokių būdu nemodifikuokite akumuliatoriaus,**

norėdami, kad jis tilptų į nesuderinamą įkroviklį, nes akumuliatorius gali traukti ir sunkiai jus sužaloti.

- Akumulatorius įkraukite tik „DEWALT“ įkrovikliais.
- **NETAŠKYKITE** ir nenardinkite į vandenį ar kitą skystį.
- **Įrankio ir akumuliatoriaus negalima laikyti ar naudoti ten, kur aplinkos temperatūra gali pasiekti ar viršyti 40 °C (104 °F) (pvz., vasarą lauko pašiūrėse ar metaliniuose pastatuose).**
- **Nedeginkite akumuliatoriaus net tada, kai jis yra smarkiai apgadintas ar visiškai nusidėvėjęs.** Ugnyje akumuliatorius gali sprogti. Deginant ličio jonų akumuliatorius, išsiskiria nuodingų dūmų ir medžiagų.
- **Jei akumuliatoriaus skysčio patektų ant odos, nedelsdami nuplaukite tą vietą švelniu muiliniu vandeniu.** Jei akumuliatoriaus skysčio patektų į akis, skalaukite atmerktas akis bent 15 minučių arba tol, kol nebejausite dirginimo. Jei prireiktų kreiptis pagalbos į gydytoją, žinokite, kad akumuliatoriaus elektrolitas sudarytas iš skystų organinių karbonatų ir ličio druskų mišinio.
- **Atidarius akumuliatoriaus skyrius, juose esanti medžiaga gali sudirginti kvėpavimo takus.** Išleikite į gryną orą. Jei simptomai neišnyksta, kreipkitės į gydytoją.



ĮSPĖJIMAS! Pavojus nusideginti. Akumuliatoriaus skystis yra liepsnus ir patekus kibirkščiai arba paveiktas ugnimi gali užsidegti.



ĮSPĖJIMAS! Niekada nebandykite atidaryti akumuliatoriaus. Nedėkite akumuliatoriaus į įkroviklį, jei jo korpusas įskilęs ar pažeistas. Neskaldykite, nemėtykite ir negadinkite akumuliatoriaus. Nenaudokite akumuliatoriaus ar įkroviklio, jei jie buvo stipriai sutrenkti, numesti, pervažiuoti ar pažeisti koku nors kitu būdu (pvz., perverti vinimi, sutrenkti plaktuku, ant jų buvo atsistota ir pan.). Gali įvykti elektros smūgis arba galima žūti nuo elektros srovės. Sugadintus akumuliatorius reikia grąžinti į serviso centrą, kur jie bus perdirbti.



ĮSPĖJIMAS! Gaisro pavojus. Nesandėliuokite ir neneškite akumuliatoriaus taip, kad metaliniai objektai galėtų prisiliesti prie atvirų akumuliatoriaus kontaktų. Pavyzdžiui, nedėkite akumuliatoriaus į prijuostę, kišenę, įrankių dėžę, gaminių lagaminą, stalčių ir pan., kuriuose yra palaidų vinių, sraigtų, raktų ir kt.



ATSARGIAI! Nenaudojamą įrankį paguldykite ant šono ant lygaus pagrindo, kur už jo niekas neužklius ir kur jis ant nieko nenukris. Kai kuriuos įrankius su dideliais akumuliatoriais galima ant šių pastatyti, tačiau taip stovėdami jie gali būti netyčia nugriauti.

Transportavimas



ĮSPĖJIMAS! Gaisro pavojus. Vežant akumuliatorius, gali kilti gaisras, jei akumuliatoriaus kontaktai būtų netyčia sujungti laidžiosiomis medžiagomis. Veždami akumuliatorius, užtikrinkite, kad akumuliatorių kontaktai būtų apsaugoti ir tinkamai izoliuoti nuo medžiagų, kurios galėtų juos sujungti ir sukelti trumpąjį jungimą.

„DEWALT“ ličio jonų akumuliatoriai dera su visomis galiojančiomis gabenimo taisyklėmis, kaip nurodyta

pramoniniuose ir teisiniuose standartuose, įskaitant JT rekomendacijas dėl pavojingų prekių gabenimo; Tarptautinės oro transporto asociacijos (IATA) taisyklės dėl pavojingų prekių vežimo, Tarptautinio pavojingų krovinių vežimo jūra kodekso (IMDG) taisyklės ir Europos sutartį dėl pavojingų krovinių tarptautinio vežimo keliais (ADR). Ličio jonų maitinimo elementai ir akumuliatoriai yra išbandyti pagal JT bandymų ir kriterijų vadovo 38.3 punktą, kaip nurodyta JT rekomendacijose dėl pavojingų prekių gabenimo.

Daugeliu atvejų transportuojami „DeWALT“ akumuliatoriai nebus klasifikuojami kaip visiškai reglamentuojamos 9 klasės pavojingos medžiagos. Dažniausiai siuntas reikės deklaruoti kaip 9 klasės gaminius tik tuo atveju, jei gabenamų ličio jonų akumuliatorių energijos rodiklis viršys 100 vatvalandžių (Wh). Ant visų ličio jonų akumuliatorių yra nurodytas vatvalandžių rodiklis. Be to, dėl reglamentavimo sudėtingumo „DeWALT“ nerekomenduoja gabenti atskirų ličio jonų akumuliatorių oro transportu, nesvarbu, kokį vatvalandžių rodiklį jie turi. Visgi įrankius su akumuliatoriais (komplektus) galima gabenti oro transportu, jei akumuliatoriaus vatvalandžių rodiklis neviršija 100 Wh.

Nesvarbu, ar siunta yra visiškai reglamentuojama, ar ne – vežėjas privalo pasidomėti naujaisiais galiojančiais reikalavimais dėl pakavimo, ženklinimo / žymėjimo ir dokumentacijos reikalavimų.

Šiame vadovo skyriuje pateikta informacija šio dokumento rengimo metu buvo teisinga ir, mūsų manymu, tiksli. Visgi negalime suteikti nei aiškiai išreikštų, nei numanomų garantijų. Pirkėjas privalo užtikrinti, kad jo veiksmai nepažeistų galiojančių įstatymų.

FLEXVOLT™ akumuliatorių gabenimas

„DeWALT FLEXVOLT™“ akumuliatorius turi du režimus: **naudojimo ir transportavimo**.

Naudojimo režimas. Kai FLEXVOLT™ akumuliatorius naudojamas atskirai arba yra „DeWALT“ 18 V gaminyje, jis veikia kaip 18 V akumuliatorius. Kai FLEXVOLT™ akumuliatorius yra 54 V arba 108 V (dviejų 54 V įtampos akumuliatorių) gaminyje, jis veikia kaip 54 V akumuliatorius.

Transportavimo režimas. Kai ant FLEXVOLT™ akumuliatoriaus yra sumontuotas dangtelis, jis veikia transportavimo režimu. Išsaugokite dangtelį transportavimui.

Transportavimo režimu elementų juostos akumuliatoriuje yra elektriniu būdu atjungtos viena nuo kitos, todėl 1 didesnės energijos akumuliatorius tampa 3 mažesnės energijos akumuliatoriais. Taip padidinus akumuliatorių kiekį iki 3 mažesnės energijos akumuliatorių, jiems nebetaikomi tie gabenimo reglamentai, kurie yra taikomi didesnės energijos akumuliatoriams.

Gabenimo vatvalandžių rodiklis siekia 3×36 Wh, o tai reiškia, kad gabenami 3 atskiri 36 vatvalandžių galios

Naudojimo ir transportavimo etikečių ženklinimo pavyzdys



akumuliatoriai. Naudojimo vatvalandžių rodiklis nurodo 108 Wh (1 akumuliatorius).

Sandėliavimo rekomendacijos

1. Geriausia sandėliuoti vėsioje ir sausoje vietoje, atokiau nuo tiesioginių saulės spindulių, pernelyg didelės šilumos arba šalčio. Norėdami užtikrinti optimalų veikimą ir eksploataciją, akumuliatorius sandėliuokite kambario temperatūroje.
2. Norėdami, kad akumuliatorius būtų eksploatuojamas kuo ilgiau, jį laikykite vėsioje, sausoje vietoje, visiškai įkrautą ir išimtą iš įkroviklio.

PASTABA. Akumuliatorių negalima sandėliuoti visiškai iškrautų. Prieš naudojimą akumuliatorių reikia įkrauti.

Ant įkroviklio ir akumuliatoriaus esančios etiketės

Kartu su šiaime vadove naudojamomis piktogramomis gali būti naudojamos ir šios įkroviklių bei akumuliatorių etiketėse esančios piktogramos:



Prieš naudodami perskaitykite naudotojo vadovą.



Įkrovimo trukmė nurodyta skyriuje **Techniniai duomenys**.



Patikrinimui nenaudokite el. srovei laidžių daiktų.



Neįkraukite apgadintų akumuliatorių.



Saugokite nuo vandens.



Pažeistus kabelius nedelsdami pakeiskite naujais.



Įkraukite tik esant 4–40 °C temperatūrai.



Naudokite tik patalpoje.



Utilizuokite akumuliatorių nepakenkdami aplinkai.



„DeWALT“ akumuliatorius įkraukite tik nurodytais „DeWALT“ įkrovikliais. Jei „DeWALT“ įkrovikliais įkrausite ne „DeWALT“ gamybos akumuliatorius, šie gali įtrūkti arba sukelti pavojingų situacijų.



Nedeginkite akumuliatorius.



Naudojimas: naudojant be gabenimo dangtelio, Wh rodiklis siekia 108 Wh (1 x 108 Wh akumuliatorius).



Transportavimas: Naudojant su įtaisytoju gabenimo dangteliu, Wh klasė yra 3 × 36 Wh (3 akumuliatoriai po 36 Wh).

Akumuliatoriaus tipas

Modelis DCG414 veikia su 54 V akumuliatoriais.

Galima naudoti šiuos akumuliatorius: DCB546, DCB547. Daugiau informacijos rasite **Techninių duomenų** skyriuje.

Pakuotės turinys

Pakuotėje yra:

- 1 Kampinis šlifukoqlis
- 1 125 mm apsaugas (27 tipas)
- 1 Šoninė rankena
- 1 Jungių rinkinys
- 1 Šešiabriaunis raktas
- 2 Ličio jonų akumuliatoriai (modeliai T2)
- 1 Naudotojo vadovas
- Patikrinkite, ar gabenimo metu įrankis, jo dalys arba priedai nebuvo sugadinti.
- Prieš naudojimą skirkite laiko atidžiai perskaityti ir išsiaiškinti šį vadovą.

Ant įrankio esantys ženklai

Ant įrankio rasite pavaizduotas šias piktogramas:



Prieš naudodami perskaitykite naudotojo vadovą.



Dėvėkite ausų apsaugos priemones.



Dėvėkite akių apsaugos priemones.



Matoma spinduliuotė. Nežiūrėkite tiesiai į šviesą.

Datos kodo vieta (A pav.)

Datos kodas **21**, kuriame nurodyti ir pagaminimo metai, yra pažymėtas ant korpuso.

Pavyzdys:

2018 XX XX

Pagaminimo metai

Aprašymas (A, D, F pav.)



ĮSPĖJIMAS! Niekada nemodifikuokite elektrinio įrankio arba kurios nors jo dalies. Kitaip galite patirti turintį žalą arba susižaloti.

- 1 Gaidukas
- 2 Atrakinio svirtis
- 3 Ašies užrakinimo mygtukas
- 4 Ašis
- 5 Šoninė rankena
- 6 Abrazyvinis diskas (F pav.)
- 7 Atraminė jungė

8 Srieginė prispaudimo veržlė

9 Apsaugas

10 Apsaugo atleidimo svirtis

11 Akumuliatorius

12 Akumuliatoriaus atleidimo mygtukas

13 Įkrovos lygio indikatorius mygtukas

14 Sraigtas

15 Ašselės

16 Pavarų korpuso lizdai

Naudojimo paskirtis

Akumuliatorinis kampinis šlifukoqlis DCG414 suprojektuotas profesionalų pjovimo, šlifavimo, lengvojo šlifavimo ir vielinio šlifavimo darbams atlikti.

NENAUDOKITE drėgnomis oro sąlygomis, šalia liepsniųjų skysčių ar dujų.

Šis akumuliatorinis kampinis šlifukoqlis yra profesionalų elektrinis įrankis.

NELEISKITE vaikams liesti šio įrankio. Jei šį įrankį naudoja nepatyrę operatoriai, juos reikia prižiūrėti.

- **Maži vaikai ir ligoti žmonės.** Šiuo prietaisu be priežiūros negalima naudotis mažiems vaikams arba ligotiems asmenims.
- Šis įrankis neskirtas naudoti menkesnių fizinių, jutiminių ar protinių gebėjimų asmenims (įskaidžia vaikus) arba asmenims, kuriems trūksta patirties ir žinių, nebent juos prižiūrėtų už jų saugą atsakingas asmuo. Vaikų negalima palikti vienų su šiuo gaminiu.

Elektroninė sankaba

Elektroninė riboto sukimo momento sankaba disko įstrigimo metu sumažina maksimalią operatoriui tenkančią sukimo momento reakciją. Be to, ši funkcija neleidžia sustoti pavarams ir elektriniam varikliui. Sukimo momento ribojimo sankaba būna nustatoma gamykloje, jos reguliuoti negalima.

Stabdys

Išjungus maitinimą, stabdys sustabdo besisukantį diską greičiau nei diskas sustotų be šios funkcijos. Tokiu būdu padidėja efektyvumas ir pagerėja naudotojo apsauga. Sustojimo trukmė priklauso nuo naudojamo disko tipo.

SURINKIMAS IR REGULIAVIMAS



ĮSPĖJIMAS! Norėdami sumažinti sunkių susižeidimų pavojų, prieš atlikdami bet kokius papildomų įtaisų ar priedų reguliavimo ar nuėmimo / montavimo darbus, išjunkite įrankį ir ištraukite akumuliatorių. Netyčia įjungus galima susižeisti.



ĮSPĖJIMAS! Naudokite tik „DEWALT“ akumuliatorius ir įkroviklius.

Šoninės rankenos prijungimas (C pav.)



ĮSPĖJIMAS! Prieš pradėdami dirbti įrankiu, patikrinkite, ar tvirtai prisukote rankeną.



ĮSPĖJIMAS! Siekiant tinkamai valdyti įrankį, reikia visada naudoti šoninę rankeną.

Gerai įsukite šoninę rankeną **5** į vieną iš angų, esančių pasirinktoje pavarų korpuso pusėje.

Siekiant padidinti naudojimo patogumą, pavarų korpusas pasukamas 90° pjovimo operacijoms atlikti.

Pavarų korpuso pasukimas (A pav.)

1. Atsukite keturis kampinius sraigtus, tvirtinančius pavarų korpusą prie variklio korpuso.
2. Neatskirdami pavarų korpuso nuo variklio korpuso, pasukite pavarų korpuso galvutę į pageidaujamą padėtį.

PASTABA. Jei pavarų korpusas ir variklio korpusas atskiriami daugiau nei 3,17 mm, įrankį būtina nugabenti į įgaliotąjį „DEWALT“ serviso centrą, kur priežiūros specialistai turės jį surinkti iš naujo. Jei nenugabensite įrankio į servisą, gali sugesti variklis ir guolis.

3. Prisukite atgal sraigtus, kad pritvirtintumėte pavarų korpusą prie variklio korpuso. Priveržkite sraigtus iki 2,25 N m sukimo momento. Jei perveršite, galite sugadinti sriegį.

Apsaugai



ATSARGIAI! *Apsaugus būtina naudoti su visais šlifavimo, pjovimo, lengvojo šlifavimo žiedlapiniais diskais, vieliniais šepetėliais ir vieliniais diskais. Įrankį galima naudoti be apsaugo tik lengvojo šlifavimo metu, naudojant tradicinius lengvojo šlifavimo diskus. Žr. A pav., kur rasite su įrenginiu pateiktus apsaugus. Kai kuriems darbams atlikti gali reikėti įsigyti tinkamą apsaugą iš vietos įgaliotojo atstovo arba įgaliotojo serviso centro.*

PASTABA. Kraštinio šlifavimo ir pjovimo darbus galima atlikti šiam tikslui suprojektuotais 27 tipo diskais. 6,35 mm storio diskai skirti paviršiniam šlifavimui, o plonesnius 27 tipo diskus reikia patikrinti (gamintojo etiketėje) ir išsiaiškinti, ar galima juos naudoti paviršinio šlifavimo, ar tik kraštinio šlifavimo / pjovimo darbams. Su bet kokiais diskais, kuriais draudžiama vykdyti paviršinio šlifavimo darbus, reikia naudoti 1 tipo apsaugą. Pjauti taip pat galima 1 tipo disku, naudojant 1 tipo apsaugą.

PASTABA. Žr. **Priedų lentelę**, kad galėtumėte pasirinkti tinkamo apsaugo / priedo derinį.

Apsaugo reguliavimas ir montavimas (D, E pav.)



ATSARGIAI! *Prieš atlikdami bet kokius reguliavimo darbus, nuimdami arba įrengdami papildomus įtaisus ar priedus, išjunkite įrankį ir išimkite iš jo akumulatorių.*



ATSARGIAI! *PRIEŠ pradėdami dirbti įrankiu, būtinai identifikuokite, kokia reguliavimo parinktis jame nustatyta.*

Reguliavimo parinkties

Šio šlifuoklio apsaugas reguliuojamas vienu arba dviem lietimais.

- **Vienas lietimasis.** Kai sujungta **pakrypusi apsaugo** atleidimo svirties pusė **10**, apsaugą galima lengvai perstatyti, pasukant pagal laikrodžio rodyklę. Norint pasukti apsaugą, svirties nuspusti nebūtina.
- **Du lietimai.** Kai sujungta **stačiakampė** apsaugo atleidimo svirties **10** pusė, apsaugą galima perstatyti nuspaudžiant apsaugo atleidimo svirtį ir pasukant apsaugą.

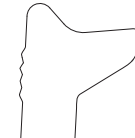

Vienas lietimasis



Du lietimai

Apsaugo reguliavimo parinkčių nustatymas

Kaip nustatyti apsaugo atleidimo svirties **10** pageidaujamą reguliavimo parinktį:

1. T20 atgaliu atsukite sraigstą **14**.
2. Nuimkite apsaugo atleidimo svirtį. Pasirinkite pageidaujamos reguliavimo parinkties svirties galą. Vieno lietimio reguliavimui naudojamas pakrypus svirties galas. Dviejų lietimų reguliavimui naudojamas stačiakampis galas.
3. Sumontuokite atgal svirtį, nustatydami pasirinktą galą pro spyruoklę **13**. Užtikrinkite tinkamą svirties sąlytį su spyruokle.
4. Prisukite atgal sraigstą.

Montavimo apsaugas (D pav.)

1. Paspauskite apsaugo atleidimo svirtį **10**.
 2. Laikydami apsaugo atleidimo svirtį atidarymo padėtyje, sulygiuokite apsaugo ašes **15** su lizdais **16** ant pavarų korpuso.
 3. Laikydami apsaugo atleidimo svirtį atidarytą, paspauskite apsaugą žemyn, kad šio ašes susijungtų, tada pasukite jas pavarų korpuso stebulės griovelyje. Atleiskite apsaugo atleidimo svirtį.
 4. Kai velenas atsuktas į operatorių, pasukite apsaugą pagal laikrodžio rodyklę į pageidaujamą darbinę padėtį. Siekiant užtikrinti maksimalią operatoriaus apsaugą, apsaugo korpusas turi būti tarp ašies ir operatoriaus.
- PASTABA.** Apsaugo atleidimo svirtis turi pataikyti į vieną iš lygiavimo angų **17**, esančių ant apsaugo žiedo. Taip bus užtikrinta, kad apsaugas sumontuotas tinkamai.
5. Norėdami nuimti apsaugą, atlikite šių instrukcijų 1–3 veiksmus atvirkštine tvarka.

Jungė ir diskai

Nestebulinių diskų montavimas (F pav.)



ISPĖJIMAS! *Jei tinkamai neįstataisite jungės / prispaudimo veržlės / disko, rizikuosite rimtai susižaloti (arba apgadinti įrankį ar diską).*



ATSARGIAI! *Komplekte esančias junges reikia naudoti su įspaustojo centro 27 ir 42 tipo šlifavimo diskais bei 1 ir 41 tipo pjovimo diskais. Žr. Priedų lentelę, kur rasite papildomos informacijos.*



ISPĖJIMAS! *Su pjovimo diskais turi būti naudojamas uždaras dvipusis pjovimo disko apsaugas.*



ISPĖJIMAS! *Naudojant pažeistą jungę ar apsaugą arba nenaudojant tinkamos jungės ir apsaugo, disko lūžio ar sąlyčio su disku atveju rizikuojama susižeisti. Žr. Priedų lentelę, kur rasite papildomos informacijos.*

1. Padėkite įrankį ant stalo (apsaugu aukštyne).

- Sumontuokite nesrieginę atraminę jungę 7 ant veleno 4 taip, kad pakeltasis (pagalbinis) centras būtų nukreiptas į diską.
- Pridėkite diską prie atraminės jungės, sucentruodami jį ant pakeltojo (pagalbinio) atraminės jungės centro.
- Spausdami ašies užrakinimo mygtuką, nusukę šešiakampes įspaudas nuo disko, prisukite prispaudimo veržlę 8 ant veleno, kad ašelės susijungtų su dviem veleno lizdais.
- Spausdami ašies užrakinimo mygtuką, veržliarakčiu priveržkite užrakinimo jungę.
- Norėdami nuimti diską, nuspauskite ašies užrakinimo mygtuką ir atlaisvinkite srieginę užrakinimo jungę veržliarakčiu.

Lengvojo šlifavimo atraminių padų montavimas (A, F pav.)

PASTABA. Su lengvojo šlifavimo diskais, naudojančiais atraminius padus (jie dažnai vadinami pluoštinės dervos diskais) apsaugu naudoti nebūtina. Kadangi su šiais priedais apsaugu naudoti nebūtina, jo gali nepavykti tinkamai sumontuoti.

⚠️ ĮSPĖJIMAS! Jei tinkamai neįstatysite jungės / prispaudimo veržlės / disko, rizikuosite rimtai susižaloti (arba apgadinti įrankį ar diską).

⚠️ ĮSPĖJIMAS! Baigus lengvojo šlifavimo darbus, reikia atgal sumontuoti tinkamą šlifavimo, pjovimo disko, lengvojo šlifavimo žiedlapinio disko, vielinio šepetėlio arba vielinio disko apsaugą.

- Uždėkite arba tinkamai užsriekite ant veleno atraminį padą 18.
- Uždėkite ant atraminio pado 18 lengvojo šlifavimo diską 19.
- Spausdami veleno užraktą 3, užsriekite prispaudimo veržlę 20 ant veleno, įtaikydami prispaudimo veržlės pakeltąją stebulę į lengvojo šlifavimo disko ir atraminio pado centrą.
- Priveržkite prispaudimo veržlę ranka. Tada, sukdami lengvojo šlifavimo diską, nuspauskite veleno užrakto mygtuką, kol lengvojo šlifavimo diskas ir prispaudimo veržlė bus gerai prigludę.
- Norėdami nuimti diską, spausdami veleno užrakto mygtuką suimkite ir pasukite atraminį padą bei lengvojo šlifavimo padą.

Stebulinių diskų montavimas ir nuėmimas (G pav.)

Stebuliniai diskai montuojami tiesiai ant M14 srieginės ašies. Priedo sriegis turi sutapti su veleno sriegiu.

- Nutraukite atraminę jungę atgal nuo įrankio.
- Ranka užsriekite diską ant ašies 4.
- Nuspauskite ašies užrakinimo mygtuką 3 ir veržliarakčiu priveržkite disko stebulę.
- Norėdami nuimti diską, atlikite pirmiau pateiktą procedūrą atvirkštine tvarka.

PASTABA. Jei tinkamai neįstatysite disko prieš sukdami įrankį, galite apgadinti patį įrankį ir diską.

Vielinių šepetėlių taurelių ir vielinių diskų montavimas (A pav.)

⚠️ ĮSPĖJIMAS! Jei tinkamai neįstatysite jungės / prispaudimo veržlės / disko, rizikuosite rimtai susižaloti (arba apgadinti įrankį ar diską).

⚠️ ATSARGIAI! Siekiami sumažinti susižalojimo pavojų, tvarkydami vielinius šepetėlius ir diskus mėvėkite darbinės pirštines. Jie gali būti aštrūs.

⚠️ ATSARGIAI! Siekiant sumažinti įrankio apgadinimo pavojų, montuojant arba naudojant diskas arba šepetėlius neturi liesti apsaugo. Prieš gali atsirasti nepastebimų pažeidimų ir vielutės gali pradėti atsiskirti nuo priedo disko arba taurelės.

Vielinių šepetėlių taurelės arba vieliniai diskai montuojami tiesiogiai ant srieginės ašies, nenaudojant jungių. Naudojate tik vielinius šepetėlius arba diskus su M14 sriegine stebule. Šių priedų įsigysite iš vietinio įgaliotojo atstovo arba įgaliotojo serviso centro.

- Padėkite įrankį ant stalo (apsaugu aukštyne).
- Ranka užsriekite diską ant ašies.
- Nuspauskite ašies užrakinimo mygtuką 3 ir veržliarakčiu per stebulę priveržkite vielinį diską arba šepetėlį.
- Norėdami nuimti diską, atlikite pirmiau pateiktą procedūrą atvirkštine tvarka.

PASTABA. Siekiant sumažinti įrankio apgadinimo pavojų, reikia prieš įjungiant įrankį tinkamai įstatyti disko stebulę.

Prieš pradėdami dirbti

- Sumontuokite apsaugą ir tinkamą diską. Nenaudokite per daug susidėvėjusių diskų.
- Būtinai tinkamai sumontuokite vidinę ir išorinę junges. Vykdykite instrukcijas, pateiktas **Šlifavimo ir pjovimo priedų lentelėje**.
- Įsitikinkite, kad diskas sukasi ant įrankio ir priedo pažymėtų rodyklių kryptimi.
- Nenaudokite apgadintų priedų. Prieš kiekvieną naudojimą patikrinkite priedą, pvz., abrazyvinį diską, ar jis neįskilęs ir neįtrūkęs, ar atraminis padas neįtrūkęs, nesuplėšytas ar pernelęgęs nenusidėvėjęs, ar neatsilaisvino arba nesutrūkinėjęs vielinio šepetėlio vielutės. Jei elektrinis įrankis ar jo priedas buvo numestas, patikrinkite, ar nėra pažeidimų arba sumontuokite nepažeistą priedą. Patikrinę ir sumontavę priedą, atsistokite atokiai nuo sukamojo priedo plokštumos ir neleiskite artyn pašalinių asmenų. Paleiskite elektrinį įrankį vienai minutei maksimaliomis apsucomis be apkrovos. Apgadinti priedai tokio patikrinimo metu paprastai sulūžta.

NAUDOJIMAS

Naudojimo instrukcijos

⚠️ ĮSPĖJIMAS! Visuomet laikykitės saugos instrukcijų ir galiojančių reglamentų.

⚠️ ĮSPĖJIMAS! Norėdami sumažinti sunkių susižeidimų pavojų, prieš atlikdami bet kokius papildomų įtaisų ar priedų reguliavimo ar nuėmimo / montavimo

darbus, išjunkite įrankį ir ištraukite akumuliatorių.

Netyčia įjungus galima susižeikti.

**ĮSPĖJIMAS!**

- Pasirūpinkite, kad visos šlifuojamos arba pjaunamos medžiagos būtų gerai įtvirtintos.
- Įtvirtinkite ir atremkite ruošinį. Veržikliu arba spaustuvais pritvirtinkite ruošinį prie stabilios platformos. Svarbu gerai pritvirtinti ir atremti ruošinį, kad jis nepajudėtų ir neprarastumėte kontrolės. Jei ruošinys pajudės arba prarasite kontrolę, kils pavojus susižaloti.
- **Paremkite plokštes arba kitus labai didelius ruošinius, kad maksimaliai sumažėtų pavojus suspausti diską ir sukelti atatrąnką.** Dideli ruošiniai dažnai linksta nuo savo pačių svorio. Ruošinį reikia paremti iš abiejų disko pusių, šalia pjovimo linijos ir prie ruošinio krašto.
- Įrankį spauskite nestipriai. Nespauskite disko šono.
- Dirbdami šiuo įrankiu, visada mūvėkite įprastas darbinės pirštines.
- Darbo metu pavarų korpusas labai įkaista.
- Būtinai sumontuokite apsaugą ir tinkamą diską. Nenaudokite pernelyg susidėvėjusių diskų.
- Būtinai tinkamai sumontuokite vidinę ir išorinę junges.
- Įsitikinkite, kad diskas sukasi ant įrankio ir priedo pažymėtų rodyklių kryptimi.
- Venkite perkrovų. Jei įrankis įkaito, leiskite jam kelias minutes paveikti be apkrovos, kad atvėstų priedas. Nelieskite priedo, kol jis neatvės. Darbo metu diskai labai įkaista.
- Niekada nenaudokite šlifavimo taurelės nesumontavę tinkamo apsaugo.
- Nemontuokite elektrinio įrankio ant nupjovimo stovo.
- Kartu su klijuotaisiais abrazyviniais gaminiais niekada nenaudokite sugertukų.
- Atminkite: išjungus įrenginį, diskas dar kurį laiką sukasi.

Akumulatoriaus įdėjimas ir išėmimas iš įrankio (B pav.)

PASTABA. Užtikrinkite, kad akumuliatorių (11) būtų visiškai įkrautas.

Kaip įdėti akumuliatorių į įrankio rankeną

1. Sulygiuokite akumuliatorių (11) su kreiptuvas įrankio rankenoje (B pav.).
2. Įkiškite akumuliatorių į rankeną, kad jis būtų tvirtai įstatytas į įrankį ir spragtelėdamas užsifiksuotų.

Kaip ištraukti akumuliatorių iš įrankio

1. Paspauskite atleidimo mygtuką (12) ir tvirtai ištraukite akumuliatorių iš įrankio rankenos.
2. Įdėkite akumuliatorių į įkroviklį, kaip aprašyta šio vadovo skyriuje apie įkroviklį.

Akumulatoriaus įkrovos lygio matuoklis (B pav.)

Kai kuriuose „DeWALT“ akumuliatoriuose įrengtas įkrovos lygio matuoklis, kurį sudaro trys žalios šviesos diodų lempučių, rodančios akumulatoriaus įkrovos lygį.

Norėdami įjungti įkrovos lygio matuoklį, paspauskite ir palaikykite įjungti įkrovos lygio matuoklio mygtuką (13). Užsidegusių trijų žalių šviesos diodų lempučių derinys parodys, kiek akumuliatoriuje liko energijos. Kai akumulatoriaus įkrovos lygis nesiekia minimalios leistinos naudojimo ribos, įkrovos lygio matuoklis nešviečia ir akumuliatorių reikia įkrauti.

PASTABA. Įkrovos lygio indikatorius tik parodo, kiek akumuliatoriuje liko energijos. Jis neparodo įrankio funkcinių galimybių ir jo rodmenys priklauso nuo gamtinio komponentų, temperatūros bei kokiam darbui įrankį naudoja galutinis naudotojas.

Tinkama rankų padėtis (A, I pav.)

ĮSPĖJIMAS! Siekdami sumažinti sunkaus susižeidimo pavojų, **BŪTINAI** laikykite rankas tinkamoje padėtyje, kaip parodyta.

ĮSPĖJIMAS! Siekdami sumažinti sunkaus susižeidimo pavojų, **BŪTINAI** tvirtai laikykite įrankį, kad atlaikytumėte staigią reakciją.

Tinkama rankų padėtis: viena ranka turi būti ant šoninės rankenos (5), o kita – ant įrankio korpuso, kaip parodyta I pav.

Gaidukas ir atrakinimo svirtis (H pav.)

ĮSPĖJIMAS! Prieš pradėdami dirbti įrankiu, patikrinkite, ar tvirtai prisukote rankeną.

1. Norėdami įjungti įrankį, paspauskite atrakinimo svirtį (2) link įrankio galinės dalies, tada nuspauskite gaiduką (1). Įrankis veiks, kol bus spaudžiamas jungiklis.
2. Išjunkite įrankį, atleisdami jungiklį.

ĮSPĖJIMAS! Tvirtai laikykite įrankį už šoninės rankenos ir korpuso, kad suvaldytumėte įrankį paleidimo ir naudojimo metu bei tol, kol diskas ar priedas nesustos sukstis. Prieš padėdami įrankį, įsitikinkite, kad diskas visiškai nesisuka.

ĮSPĖJIMAS! Prieš paliesdami įrankiu darbinį paviršius, palaukite, kol jis maksimaliai įsisuks. Prieš išjungdami pakelkite įrankį nuo darbinio paviršiaus.

Ašies užraktas (A pav.)

Ašies užraktas (3) skirtas neleisti ašiai sukstis sumontuojant ar nuimant diskus. Ašies užraktą galima naudoti tik tada, kai įrankis išjungtas, atjungtas nuo maitinimo šaltinio ir visiškai sustojęs.

PASTABA. Norėdami sumažinti pavojų sugadinti įrankį, nenaudokite ašies užrakto, kol įrankis veikia. Kitaip sugadinsite įrankį, be to, priedas gali nusukti nuo įrankio ir kq nors sužaloti.

Norėdami sujungti užraktą, nuspauskite ašies užrakto mygtuką (3) ir sukite ašį, kol ji pagaliau nesisuks.

Paviršiaus šlifavimas, lengvasis šlifavimas ir vielinio šepetėlio naudojimas

⚠ ATSARGIAI! Visada naudokite tinkamą apsaugą, kaip nurodyta šiame vadove.

Kaip apdoroti ruošinio paviršius:

1. Prieš paliesdami įrankiu darbinį paviršius, palaukite, kol įrankis maksimaliai įsisuks.
2. Darbinį paviršius spauskite minimalia jėga, leisdami įrankiui veikti didelėmis apskomis. Kai įrankis veikia didelėmis apskomis, medžiaga šalinama sparčiausiai.

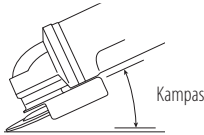

3. Palaikykite tinkamą kampą tarp įrankio ir darbinio paviršiaus. Žr. lentelėje konkrečią funkciją.

Funkcija	Kampas
Šlifavimas	20–30°
Lengvasis šlifavimas žiedlapiniu disku	5–10°
Lengvasis šlifavimas atraminiu padu	5–15°
Šlifavimas vieliniu šepetėliu	5–10°

4. Palaikykite sąlytį tarp disko krašto ir darbinio paviršiaus.
 - Vykdydami šlifavimo, lengvojo šlifavimo žiedlapiniais diskais arba šlifavimo vieliniu šepetėliu darbus, nuolat judinkite įrankį pirmyn-atgal, kad darbiniam paviršiui neatsirasyt išėmų.
 - Šlifuodami atraminiu padu, nuolat judinkite įrankį tiesia linija, kad darbinis paviršius nenudegtų ir jame neatsirasyt verpetų.

PASTABA. Jei paliksite įrankį vienoje darbinio paviršiaus vietoje nejudindami, apgadinsite darbinį paviršius.

5. Prieš išjungdami pakelkite įrankį nuo darbinio paviršiaus. Palaukite, kol įrankis sustos, ir tik tada padėkite jį.

⚠ ATSARGIAI! Dirbdami prie krašto, būkite itin atidūs, nes šlifuoכלis gali staigiai sujudėti.

Dažyto ruošinio apdorojimo atsargumo priemonės

1. NEREKOMENDUOJAMA vykdyti dažais švino pagrindu dažyto paviršiaus lengvojo šlifavimo ar šlifavimo vieliniu šepetėliu darbų, kadangi sunku sukontroliuoti užterštas dulkes. Didžiausias apsinuodijimo švinu pavojus kyla vaikams ir nėščiosioms moterims.
2. Kadangi neatlikus cheminės analizės sunku nustatyti, ar dažų sudėtyje yra švino, prieš šlifuojant bet kokius dažytus paviršius rekomenduojame imtis atsargumo priemonių:

Asmens sauga

1. Į zoną, kurioje vykdomi dažų lengvojo šlifavimo arba šlifavimo vieliniu šepetėliu darbai, draudžiama eiti vaikams ir nėščiosioms, kol viskas nebus išvalyta.

2. Visi asmenys, einantys į šią zoną, turi dėvėti dulkių kaukę arba respiratorių. Filtrą būtina keisti kasdien arba kai taps sunku kvėpuoti.

PASTABA. Leidžiama naudoti tik tas dulkių kaukes, kurios tinka darbu su dažais švino pagrindu ir dūmais. Įprastos dažymo kaukės tokios apsaugos neužtikrina. Paprašykite savo vietinės įrankių parduotuvės darbuotojo parduoti tinkamą kaukę su N.I.O.S.H. aprobacija.

3. Darbinėje zonoje draudžiama VALGYTI, GERTI ir RŪKYTI, kad nenurytumėte užterštų dažų dalelių. PRIEŠ valgydami, gerdami ar rūkydami darbininkai turi nusiprausti ir nuvalyti drabužius. Maisto, gėrimų ar cigarečių negalima palikti darbinėje zonoje, kur ant jų galėtų nusėsti dulės.

Saugos priemonės

1. Dažus reikia šalinti tokiu būdu, kad išsiskirtų kuo mažiau dulkių.
2. Zonas, kuriose vykdomi dažų šalinimo darbai, reikia užsandarinti 4 milijū storio plastikine plėvele.
3. Lengvojo šlifavimo darbus reikia atlikti taip, kad dažų dulksės nebūtų išnešamos už darbinės zonos ribų.

Valymas ir utilizavimas

1. Visi darbinės zonos paviršiai kasdien turi būti kruopščiai nusiurbiami dulkių siurbliu viso lengvojo šlifavimo projekto metu. Reikia dažnai keisti dulkių siurblio filtrus.
2. Plastikinę plėvelę reikia surinkti ir utilizuoti kartu su dulkelėmis bei kitomis šalintinomis šiukšlėmis. Atliekas reikia sudėti į užsandarintą šiukšliadėžės ir utilizuoti įprastais šiukšlių utilizavimo kanalais. Valymo metu į darbinę zoną neturi būti leidžiami vaikai ir nėščiosios.
3. Visi žaislai, plaunamieji baldai ir vaikų naudojami stalo įrankiai turi būti kruopščiai nuplauti: tik tada juos galima vėl naudoti.

Kraščių šlifavimas ir pjovimas (J pav.)

⚠ ĮSPĖJIMAS! Nenaudokite kraštinio šlifavimo / pjovimo diskų paviršiams šlifuoti, kadangi šie diskai nėra sukurti atlaikyti šoninį slėgį, patiriamą vykdant paviršinio šlifavimo darbus. Diskas gali lūžti ir sužaloti.

⚠ ATSARGIAI! Kraštinio šlifavimo ir pjovimo darbams naudojami diskai gali lūžti arba sukelti atatrąną, jei naudojant įrankį jie bus lenkiami ar sukami. Vykdamas bet kokias kraštinio šlifavimo / pjovimo operacijas, apsaugo atviroji pusė turi būti nusukta nuo operatoriaus.

PASTABA. Kraštinio šlifavimo / pjovimo 27 tipo disku darbai turi būti ribojami iki seklojo pjovimo ir įrantavimo: iki 13 mm gylio (kai diskas naujas). Diskui dėvintis, pjovimo / įrantavimo gylį reikia atitinkamai sumažinti, atsižvelgiant į sumažėjusį disko spindulį. Žr. **Priedų lentelę**, kur rasite papildomos informacijos. Norint vykdyti kraštinio šlifavimo / pjovimo darbus 1 tipo disku, reikia naudoti 1 tipo apsaugą.

1. Prieš paliesdami įrankiu darbinį paviršius, palaukite, kol įrankis maksimaliai įsisuks.

2. Darbinį paviršių spauskite minimalia jėga, leisdami įrankiu veikti didelėmis apsučiomis. Kai įrankis veikia didelėmis apsučiomis, pasiekiami didžiausia šlifavimo / pjovimo sparta.
3. Atsistokite taip, kad atvira disko apačia būtų nusukta nuo jūsų.
4. Pradėję pjauti ir ruošinyje padarę įranta, nekeiskite pjovimo kampo. Keičiant kampą diskas sulinks ir gali lūžti. Kraštinio šlifavimo diskai neatlaiko lenkimo šoninių jėgų.
5. Prieš išjungdami pakelkite įrankį nuo darbinio paviršiaus. Palaukite, kol įrankis sustos, ir tik tada padėkite jį.

Metalo apdorojimas

Apdorojant įrankiu metalą, būtina užtikrinti, kad būtų prijungtas liekamosios srovės įtaisas (RCD): taip išvengsite metalo drožlių keliamos liekamosios rizikos.

Jei RCD atjungus elektros tiekimą, nugabenkite įrankį įgaliojotajam „DEWALT“ remonto agentui.



ĮSPĖJIMAS! *Ekstremaliomis metalo apdoravimo sąlygomis įrenginio korpusė gali susikaupti laidžių dulkių. Tokiu būdu gali suprastėti apsauginė įrenginio izoliacija ir kilti elektros smūgio pavojus.*

Siekiant išvengti metalo drožlių sankaupų įrenginio viduje, rekomenduojama kasdien valyti ventilacijos angas. Žr. skirsnį **Techninė priežiūra**.

Metalo pjovimas

Pjaudami klijuotuoju abrazyviniu disku, būtina naudokite 1 tipo apsaugą.

Pjaudami spauskite vidutine jėga, atsižvelgdami į jauną medžiagą. Pernelyg nespauskite pjovimo disko, nepakreipkite ir nestumdykite įrankio pirmyn-atgal.

Nemažinkite besisukančio pjovimo disko apsučią, spausdami jo šoną.

Įrankį visada reikia stumti šlifuojant aukštyn. Kitaip kils pavojus, kad jis bus nekontroliuojamai išstumtas iš pjovos.

Pjaunant profilius ir kvadratinus strypus, geriausia pradėti nuo mažiausio skerspjūvio.

Šiurkštusis šlifavimas

Niekada nenaudokite pjovimo disko pašiaušimo darbams. Visada naudokite 27 tipo apsaugą.

Pašiaušama geriausiai, kai įrankis nustatomas 30–40° kampu. Vidutiniškai spausdami, stumdykite įrankį pirmyn-atgal. Tokiu būdu ruošinys pernelyg neįkais, neišbluks ir nesusidarys griovelėlių.

Akmens pjovimas

Įrankis tinka naudoti tik sausojo pjovimo darbams.

Pjaunant akmenį, geriausia naudoti deimantinį pjovimo diską. Įrenginiu galima dirbti tik dėvint papildomą apsauginę dulkių kaukę.

Darbo patarimai

Pjaudami plyšius nešančiose sienose, būkite atsargūs.

Plyšiams nešančiose sienose taikomi specifiniai šalies vidaus reikalavimai. Šių reikalavimų būtina paisyti bet koku atveju.

Prieš pradėdami dirbti, pasitarkite su atsakingu konstrukcijos inžinieriumi, architektu arba statybų vadovu.

TECHNINĖ PRIEŽIŪRA

Šis „DEWALT“ elektrinis įrankis skirtas ilgalaikiam darbui, prireikiant minimalios techninės priežiūros. Įrankis veiks kokybiškai ir ilgai, jei jį tinkamai prižiūrėsite ir reguliariai valysite.



ĮSPĖJIMAS! *Norėdami sumažinti sunkių susižeidimų pavojų, prieš atlikdami bet kokius papildomų įtaisų ar priedų reguliavimo ar nuėmimo / montavimo darbus, išjunkite įrankį ir ištraukite akumuliatorių.*

Netyčia įjungus galima susižeisti.

Įkrovikliui ir akumuliatoriui jokios priežiūros nereikia.



Tepimas

Jūsų elektrinio įrankio papildomai tepti nereikia.



Valymas



ĮSPĖJIMAS! *Kai tik pastebėsite, kad pagrindiniame korpusė arba aplink ventilacijos angas susikaupė purvo ar dulkių, išpūskite jas sausu oru. Atlikdami šį darbą, dėvėkite apbruotą akių apsaugą ir dulkių kaukę.*



ĮSPĖJIMAS! *Nemetalinių įrankio dalių niekada nevalykite tirpikliais arba kitais stipriais chemikalais. Šie chemikalai gali susilpninti šioms dalims gaminti panaudotas medžiagas. Naudokite tik švelnių muilinu vandeniu sudrėkintą šluostę. Saugokite įrankį nuo bet kokių skysčių: niekada nepanardinkite jokios šio įrankio dalies į skystį.*

Pasirinktiniai priedai



ĮSPĖJIMAS! *Kadangi su šiuo gaminiu nebuvo bandomi kiti nei „DEWALT“ priedai, juos su šiuo įrankiu naudoti pavojinga. Siekiant sumažinti sužeidimo pavojų, su šiuo gaminiu rekomenduojama naudoti tik „DEWALT“ priedus.*

Dėl papildomos informacijos apie tinkamus priedus kreipkitės į savo vietos įgaliojantį atstovą.

Aplinkosauga



Atskiras surinkimas. Šiuo simboliu pažymėtų gaminių ir akumuliatorių negalima išmesti kartu su kitomis buitinėmis atliekomis.



Gaminuose ir akumuliatoriuose yra medžiagų, kurias galima pakartotinai panaudoti arba perdirbti: taip sumažinsite aplinkos taršą ir naujų žaliavų poreikį. Atiduokite elektrinius prietaisus ir akumuliatorius perdirbti, laikydamiesi vietinių reglamentų. Daugiau informacijos rasite tinklavietėje www.2helpU.com.











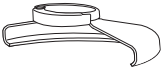

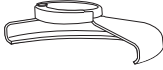



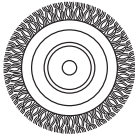

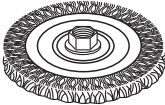
Akumuliatorius

Šis ilgalaikiam naudojimui skirtas akumuliatorius turi būti įkraunamas tuomet, kai nebegali maitinti įrankio pakankama galia. Techninės eksploatacijos pabaigoje gaminį reikia užtikrinti nepakenkiant aplinkai:



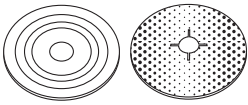
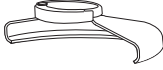



LIETUVIŲ

- Visiškai iškrovę išimkite akumuliatorių iš įrankio.
- Ličio jonų akumuliatorius galima perdirbti. Grąžinkite juos savo įgaliotajam atstovui arba pridukite į vietos surinkimo punktą. Taip surinkti akumuliatoriai bus perdirbti arba tinkamai utilizuoti.

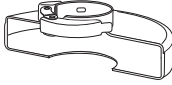
Šlifavimo ir pjovimo priedų lentelė

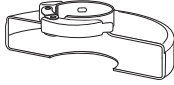
Apsaugo tipas	Priedas	Aprašymas	Kaip montuoti ant šlifuko
 27 tipo apsaugas	 Įspaustojo centro šlifavimo diskas	Įspaustojo centro šlifavimo diskas	 27 tipo apsaugas
	 Žiedlapinis diskas	Žiedlapinis diskas	 Atraminė jungė  
	 Vieliniai diskai	Vieliniai diskai	27 tipo įspaustojo centro diskas  Srieginė prispaudimo veržlė
	 Vieliniai diskai su sriegine veržle	Vieliniai diskai su sriegine veržle	 27 tipo apsaugas  Vielinis diskas
	 Vielinė taurelė su sriegine veržle	Vielinė taurelė su sriegine veržle	 27 tipo apsaugas  Vielinis šepetėlis
	 Atraminis padas / šlifavimo popieriaus lakštas	Atraminis padas / šlifavimo popieriaus lakštas	 27 tipo apsaugas  Guminis atraminis padas  Lengvojo šlifavimo diskas  Srieginė prispaudimo veržlė

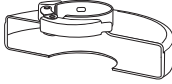
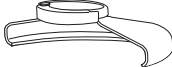
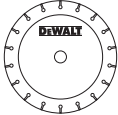
Šlifavimo ir pjovimo priedų lentelė (tęsinys)

Apsaugo tipas	Priedas	Aprašymas	Kaip montuoti ant šlifuoklio
 <p>1 tipo apsaugas</p>		Mūro pjovimo diskas, klijuotasis	 <p>1 tipo apsaugas</p>
		Metalo pjovimo diskas, klijuotasis	 <p>Atraminė jungė</p>
 <p>1 tipo apsaugas</p> <p>ARBA</p>  <p>27 tipo apsaugas</p>		Deimantiniai pjovimo diskai	 <p>Pjovimo diskas</p>  <p>Srieginė prispaudimo veržlė</p>

BEZVADU MAZGABARĪTA LEŅĶA SLĪPMAŠĪNA DCG414

Apsveicam!

Jūs izvēlējāties DEWALT instrumentu. DEWALT ir viens no uzticamākajiem profesionālu elektroinstrumentu lietotāju partneriem, jo tam ir ilggadīga pieredze instrumentu izveidē un novatorismā.

Tehniskie dati

	DCG414	
Spriegums	V _{DC}	54
Veids		3
Akumulatora veids		Litija jonu
Izejas jauda	W	1700
Tukšgaitas/nominālais ātrums	apgr./min	9000
Ripas diametrs	mm	125
Ripas biezums (maks.)	mm	6
Vārpstas diametrs		M14
Vārpstas garums	mm	21,45
Svars (bez akumulatora)	kg	2,18

Trokšņa un vibrāciju vērtība (trīs asu vektoru summa) saskaņā ar EN60745-2-3:

L _{PA} (skaņas emisijas spiediena līmenis)	dB(A)	84
L _{WA} (skaņas jaudas līmenis)	dB(A)	95
K (neprecizitāte norādītajam skaņas līmenim)	dB(A)	3

Virsmas slīpēšana

Vibrāciju emisijas vērtība a _{h,AG} =	m/s ²	5,9
Neprecizitāte K =	m/s ²	1,5

Smirgēlēšana

Vibrāciju emisijas vērtība a _{h,DS} =	m/s ²	2,9
Neprecizitāte K =	m/s ²	1,5

Šajā informācijas lapā norādītā vibrāciju emisijas vērtība ir izmērīta saskaņā ar standartā pārbaudes metodi, kas norādīta EN60745, un to var izmantot viena instrumenta salīdzināšanai ar citu. Šo vērtību var izmantot, lai iepriekš novērtētu iedarbību.

! **BRĪDINĀJUMS!** Deklarētā vibrāciju emisijas vērtība attiecas uz instrumenta galveno paredzēto lietošanu. Tomēr vibrāciju emisija var atšķirties atkarībā no tā, kādiem darbiem instrumentu lieto, kādus piederumus tam uzstāda vai cik labi veic tā apkopi. Šādos gadījumos var ievērojami palielināties iedarbības līmenis visā darba laikposmā. Novērtējot vibrāciju iedarbības līmeni, līdztekus darba režīmam jāņem vērā arī tas laiks, kad instruments ir izslēgts vai darbojas tukšgaitā. Šādos gadījumos var ievērojami samazināties iedarbības līmenis visā darba laikposmā. Nosakiet arī citus drošības pasākumus, lai aizsargātu operatoru no vibrācijas iedarbības, piemēram, jāveic instrumentu un piederumu apkope, jā rūpējas, lai rokas būtu siltas, jāorganizē darba gaita.

EK atbilstības deklarācija

Mašīnu direktīva



Bezvadmašīnu mazgabarīta leņķa slīpmašīna DCG414

DEWALT apliecina, ka izstrādājumi, kas aprakstīti **tehniskajos datos**, atbilst šādiem dokumentiem:

2006/42/EK, EN60745-1:2009+A11:2010, EN60745-2-3:2011 +A2:2013 +A11:2014 +A12:2014 +A13:2015.

Šie izstrādājumi atbilst arī Direktīvai 2014/30/ES un 2011/65/ES. Lai iegūtu sīkāku informāciju, lūdzu, sazinieties ar DEWALT turpmāk minētajā adresē vai skatiet rokasgrāmatas pēdējo vāku.

Persona, kas šeit parakstījusies, atbild par tehnisko datu sagatavošanu un DEWALT vārdā izstrādā šo apliecinājumu.

Markus Rempel
inženiertehniskās nodaļas priekšsēdētājs
DEWALT, Richard-Klinger-Straße 11,
D-65510, Idstein, Vācija
01.02.2018.



BRĪDINĀJUMS! Lai mazinātu ievainojumu risku, izlasiet lietošanas rokasgrāmatu.

Definīcijas. Ieteikumi par drošību

Turpmāk redzamajās definīcijās izskaidrota signālvārdu nopietnības pakāpe. Lūdzu, izlasiet šo rokasgrāmatu un pievērsiet uzmanību šiem apzīmējumiem.



BĪSTAMI! Norāda draudošu bīstamu situāciju, kuras rezultātā, ja to nenovērš, **iestājas nāve vai tiek gūti smagi ievainojumi**.



BRĪDINĀJUMS! Norāda iespējami bīstamu situāciju, kuras rezultātā, ja to nenovērš, **var iestāties nāve vai gūt smagus ievainojumus**.



UZMANĪBU! Norāda iespējami bīstamu situāciju, kuras rezultātā, ja to nenovērš, **var gūt nelielus vai vidēji smagus ievainojumus**.

IEVĒRĪBA! Norāda situāciju, kuras rezultātā **negūst ievainojumus, bet, ja to nenovērš, var radīt materiālos zaudējumus**.



Apzīmē elektriskās strāvas trieciena risku.



Apzīmē ugunsgrēka risku.

Vispārīgi elektroinstrumenta drošības brīdinājumi



BRĪDINĀJUMS! Izlasiet visus drošības brīdinājumus un norādījumus. Ja netiek ievēroti brīdinājumi un norādījumi, var gūt elektriskās strāvas triecienu, izraisīt ugunsgrēku un/vai gūt smagus ievainojumus.

SAGLABĀJIET VISUS BRĪDINĀJUMUS UN NORĀDĪJUMUS TURPMĀKĀM UZZIŅĀM.

Termins "elektroinstrumenti", kas redzams brīdinājumos, attiecas uz šo elektroinstrumentu (ar vadu), ko darbina ar elektrības palīdzību, vai ar akumulatoru darbināmu elektroinstrumentu (bez vada).

1) Darba zonas drošība

- Rūpējieties, lai darba zona būtu tīra un labi apgaismota.** Nesakārtotā un vāji apgaismotā darba zonā var izraisīt negadījumus.
- Elektroinstrumentus nedrīkst darbināt sprādzienbīstamā vidē, piemēram, viegli uzliesmojošu šķidrums, gāzu vai putekļu tuvumā.** Elektroinstrumenti rada dzirksteles, kas var aizdedzināt putekļus vai izgarojumu tvaikus.
- Strādājot ar elektroinstrumentu, neļaujiet tuvumā atrasties bērniem un nepiederošām personām.** Novērst uzmanību, jūs varat zaudēt kontroli pār instrumentu.

2) Elektrodrošība

- Elektroinstrumenta kontaktdakšai jāatbilst kontaktlīdzdai. Kontaktdakšu nekādā gadījumā nedrīkst pārveidot. Iezemētiem elektroinstrumentiem nedrīkst izmantot pārejas kontaktdakšas.** Nepārveidotas kontaktdakšas un piemērotas kontaktlīdzdas rada mazāku elektriskās strāvas triecienu risku.
- Nepieskarieties iezemētām virsmām, piemēram, caurulēm, radiatoriem, plītim un ledusskapjiem.** Ja jūsu ķermenis ir iezemēts, pastāv lielāks elektriskās strāvas triecienu risks.
- Elektroinstrumentus nedrīkst pakļaut lietus vai mitru laika apstākļu iedarbībai.** Ja elektroinstrumentā iekļūst ūdens, palielinās elektriskās strāvas triecienu risks.
- Lietojiet vadu pareizi. Nekad nepārnēsājiet, nevelciet vai neatvienojiet elektroinstrumentu no kontaktlīdzdas, turot to aiz vada. Netuviniet vadu karstuma avotiem, eļļai, asām šķautnēm vai kustīgām detaļām.** Ja vads ir bojāts vai sapinies, pastāv lielāks elektriskās strāvas triecienu risks.
- Strādājot ar elektroinstrumentu ārpus telpām, izmantojiet tādu pagarinājuma vadu, kas paredzēts lietošanai ārpus telpām.** Izmantojot vadu, kas paredzēts lietošanai ārpus telpām, pastāv mazāks elektriskās strāvas triecienu risks.
- Ja elektroinstrumentu nākas ekspluatēt mitrā vidē, ierīkojiet elektrobarošanu ar noplūdstrāvas aizsargierīci.** Lietojot noplūdstrāvas aizsargierīci, mazinās elektriskās strāvas triecienu risks.

3) Personīgā drošība

- Elektroinstrumenta lietošanas laikā esat uzmanīgs, skatieties, ko jūs darāt, rīkojieties saprātīgi. Nelietojiet elektroinstrumentu, ja esat noguris vai atrodaties narkotiku, alkohola vai medikamentu ietekmē.** Pat viens mirklis neuzmanības elektroinstrumentu ekspluatācijas laikā var izraisīt smagus ievainojumus.
- Lietojiet individuālos aizsardzības līdzekļus. Vienmēr valkājiet acu aizsargus.** Attiecīgos apstākļos lietojot aizsardzības līdzekļus, piemēram, putekļu masku, aizsargapavus ar neslīdošu zoli, aizsargķiveri vai ausu aizsargus, samazinās risks gūt ievainojumus.
- Nepieļaujiet nejausū iedarbināšanu. Pirms instrumenta pievienošanas kontaktlīdzdai un/vai akumulatora pievienošanas, instrumenta pacelšanas vai pārnēsāšanas pārbaudiet, vai slēdzis ir izslēgtā pozīcijā.** Ja elektroinstrumentu pārnēsājat, turot pirkstu uz slēdža, vai ja kontaktlīdzdai pievienojat elektroinstrumentu ar ieslēgtu slēdzi, var rasties negadījumi.
- Pirms elektroinstrumenta ieslēgšanas noņemiet no tā visas regulēšanas atslēgas vai uzgriežņu atslēgas.** Ja elektroinstrumenta rotējošajai daļai ir piestiprināta uzgriežņu atslēga vai regulēšanas atslēga, var gūt ievainojumus.
- Nesniedzieties pārāk tālu. Vienmēr cieši stāviet uz piemērota atbalsta un saglabājiet līdzsvaru.** Tādējādi neparedzētās situācijās daudz labāk varat saglabāt kontroli pār elektroinstrumentu.
- Valkājiet piemērotu apģērbu. Nevalkājiet pārāk brīvu apģērbu vai rotaslietas. Netuviniet matus, apģērbu un cimdus kustīgām detaļām.** Brīvs apģērbs, rotaslietas vai gari mati var iekerties kustīgajās detaļās.
- Ja instrumentam ir paredzēts pievienot putekļu atsūkšanas un savākšanas ierīces, obligāti tās pievienojiet un ekspluatējiet pareizi.** Lietojot putekļu savākšanas ierīci, var mazināt putekļu kaitīgo ietekmi.

4) Elektroinstrumenta ekspluatācija un apkope

- Nelietojiet elektroinstrumentu ar spēku. Izmantojiet konkrētam gadījumam piemērotu elektroinstrumentu.** Ar pareizi izvēlētu elektroinstrumentu tā efektivitātes robežās paveiksiet darbu daudz labāk un drošāk.
- Neekspluatējiet elektroinstrumentu, ja to ar slēdzi nevar ne ieslēgt, ne izslēgt.** Ja elektroinstrumentu nav iespējams kontrolēt ar slēdža palīdzību, tas ir bīstams un ir jāsalabo.
- Pirms elektroinstrumentu regulēšanas, piederumu nomaiņšānas vai novietošanas glabāšanā atvienojiet kontaktdakšu no barošanas avota un/vai no elektroinstrumenta izņemiet akumulatoru.** Šādu profilaktisku drošības pasākumu rezultātā mazinās nejausū elektroinstrumenta iedarbināšanas risks.

- d) **Glabājiet elektroinstrumentus, kas netiek darbināti, bērniem nepieejamā vietā un neatļaujiet to ekspluatēt personām, kas nav apmācītas to lietošanā vai nepārzina šos noteikumus.** Elektroinstrumenti ir bīstami, ja tos ekspluatē neapmācītas personas.
- e) **Veiciet elektroinstrumenta apkopi. Pārbaudiet, vai kustīgās detaļas ir pareizi savienotas un nostiprinātas, vai detaļas nav bojātas, kā arī vai nav kāds cits apstāklis, kas varētu ietekmēt elektroinstrumenta darbību. Ja instruments ir bojāts, pirms ekspluatācijas tas ir jāsalabo.** Daudzu negadījumu cēlonis ir tādi elektroinstrumenti, kam nav veikta pienācīga apkope.
- f) **Regulāri uzasiniet un tīriet griežņus.** Ja griežņiem ir veikta pienācīga apkope un tie ir uzasināti, pastāv mazāks to iestrēgšanas risks, un tos ir vieglāk vadīt.
- g) **Elektroinstrumentu, tā piederumus, detaļas u. c. ekspluatējiet saskaņā ar šiem norādījumiem, ņemot vērā darba apstākļus un veicamā darba specifiku.** Ja elektroinstrumentu izmanto mērķiem, kam tas nav paredzēts, var rasties bīstama situācija.

5) Akumulatora instrumenta lietošana un apkope

- a) **Uzlādējiet tikai ar ražotāja noteikto lādētāju.** Ja ar lādētāju, kas paredzēts vienam akumulatora veidam, tiek lādēts cita veida akumulators, var izcelties ugunsgrēks.
- b) **Lietojiet elektroinstrumentus tikai ar paredzētajiem akumulatoriem.** Ja izmantojat citus akumulatorus, var rasties ievainojuma un ugunsgrēka risks.
- c) **Kamēr akumulators netiek izmantots, glabājiet to drošā attālumā no metāla priekšmetiem, piemēram, papīra saspaudēm, monētām, atslēgām, naglām, skrūvēm vai līdzīgiem maziem metāla priekšmetiem, kuri var savienot abas spailes.** Saskaroties akumulatora spailēm, rodas issavienojums, kas var izraisīt apdegumus vai ugunsgrēku.
- d) **Nepareizas lietošanas gadījumā šķidrums var iztecēt no akumulatora, — nepieskarieties tam. Ja nejauši pieskārieties šķidrumam, noskalojiet saskarsmes vietu ar ūdeni. Ja šķidrums nonāk acīs, meklējiet arī medicīnisku palīdzību.** Šķidrums, kas iztecējis no akumulatora, var izraisīt kairinājumu vai apdegumus.

6) Apkalpošana

- a) **Uzticiet sava elektroinstrumenta apkalpošanu kvalificētam remontstrādniekam, lietojot tikai identiskas rezerves daļas.** Tādējādi tiek saglabāta elektroinstrumenta drošība.

PAPILDU ĪPAŠI DROŠĪBAS NORĀDĪJUMI

Drošības norādījumi visiem darbu veidiem

- a) **Šo elektroinstrumentu paredzēts lietot kā slīpmašīnu, smirģeli, stieplu suku vai nogriešanas instrumentu. Izlasiet visus drošības brīdinājumus, norādījumus, ilustrācijas un tehniskos datus, kas atrodas elektroinstrumenta komplektācijā.** Ja netiek ievēroti

visi turpmāk redzami norādījumi, var saņemt elektriskās strāvas triecienu, izraisīt ugunsgrēku un/vai gūt smagu ievainojumu.

- b) **Ar šo elektroinstrumentu nav ieteicams veikt pulēšanas darbus.** Veicot darbus, kam šis elektroinstrumentu nav paredzēts, var rasties bīstami apstākļi un varat gūt ievainojumus.
- c) **Lietojiet tikai šī instrumenta ražotāja īpaši izgatavotos ieteiktos piederumus.** Kaut arī piederumu ir iespējams piestiprināt pie instrumenta, tā lietošana nav droša.
- d) **Piederuma nominālajam ātrumam jābūt vismaz vienādam ar maksimālo ātrumu, kas atzīmēts uz elektroinstrumenta.** Piederumi, kas griežas ātrāk par nominālo ātrumu, var salūzt un nolidot nost.
- e) **Piederuma ārējām diametram un biežumam jābūt elektroinstrumenta jaudas koeficienta robežās.** Nepareiza izmēra piederumus nav iespējams pietiekami uzmanīt vai kontrolēt.
- f) **Piederumu montāžas vītnes izmēram jāatbilst slīpmašīnas vārpstas vītnes izmēram. To piederumu iekšējam diametram, kurus uzstāda ar atloku palīdzību, jāatbilst atloka izvirzījuma diametram.** Piederumi, kuri neatbilst elektroinstrumenta vārpstas lielumam, sāk svārstīties un pārmērīgi vibrēt, kā arī to dēļ var zaudēt kontroli pār instrumentu.
- g) **Nedrīkst lietot bojātu piederumu. Ikreiz pirms darba pārbaudiet piederuma stāvokli, piemēram, vai abrazīvājā ripā nav robu un plaisu, vai atbalsta paliktnis nav saplaisājis, nodilis vai pārlieku nolietojies un vai stieplu suku sari nav vaļīgi vai nolūzuši.** Ja elektroinstrumentu vai piederums ir ticis nomests zemē, pārbaudiet, vai tas nav bojāts. Ja ir, uzstādiet jaunu piederumu. Kad pārbaude ir veikta un piederums ir piestiprināts, gan jums, gan apkārtējām personām jāstāv drošā attālumā no piederuma rotēšanas zonas, bet elektroinstrumentus vienu minūti jādarbina maksimālajā tukšgaitas ātrumā. Bojāti piederumi šajā pārbaudes laikā parasti salūzt.
- h) **Lietojiet individuālos aizsardzības līdzekļus. Atkarībā no veicamā darba valkājiet sejas aizsargu vai aizsargbrilles. Ja vajadzīgs, valkājiet putekļu masku, ausu aizsargus, cimdus un darba priekšautu, kas aiztur mazas abrazīvas vai materiāla daļiņas.** Acu aizsargiem jāspēj aizturēt gaisā izsviestas daļiņas, kas rodas dažādu darbu laikā. Putekļu maskai vai respiratora filtram jāaiztur darba laikā radušās daļiņas. Ilgstoša un ļoti intensīva trokšņa iedarbībā varat zaudēt dzirdi.
- i) **Uzmaniet, lai apkārtējās personas atrastos drošā attālumā no darba zonas. Ikvienam, kas atrodas darba zonā, jālieto individuālie aizsardzības līdzekļi.** Apstrādājamā materiāla vai bojāta piederuma daļiņas var tikt izsviestas gaisā un izraisīt ievainojumus tiem, kas atrodas darba zonas tuvumā.

- j) **Turiet elektroinstrumentu pie izolētā roktura, ja grieznis darba laikā var saskarties ar apslēptu elektroinstalāciju vai ar savu vadu.** Ja grieznis saskaras ar vadiem, kuros ir strāva, visas instrumenta ārējās metāla virsmas vada strāvu un rada elektriskās strāvas triecienu risku.
- k) **Novietojiet vadu tā, lai tas nepieskartos rotējošam piederumam.** Ja zaudējāt kontroli, instruments var pārgriezt vai aizķert vadu, bet jūsu roka var tikt ierauta rotējošajā piederumā.
- l) **Elektroinstrumentu nedrīkst nolikt malā, līdz piederums nav pilnībā pārstājis darboties.** Rotējošais piederums var satvert virsmu un izraut elektroinstrumentu jums no rokām.
- m) **Elektroinstrumentu nedrīkst darbināt, kad pārnēsājat to, turot virzienā pret sevi.** Ja apgērbs nejauši pieskaras rotējošajam piederumam, tas var tikt satverts, piederumu ieraujot jūsu ķermenī.
- n) **Regulāri tīriet instrumenta gaisa atveres.** Motora ventilators ierauj putekļus korpusā, un pārāk liels uzkrātā metāla pulvera daudzums var izraisīt elektrobīstamību.
- o) **Elektroinstrumentu nedrīkst darbināt viegli uzliesmojošu materiālu tuvumā.** Dzirksteles var aizdedzināt šos materiālus.
- p) **Nelietojiet tādus piederumus, kam vajadzīgi dzesēšanas šķidrumi.** Ja tiek izmantots ūdens vai citi dzesēšanas šķidrumi, jūs varat gūt nāvējošu vai elektriskās strāvas triecienu.
- q) **Ar šo instrumentu nedrīkst lietot 11. veida (kausveida) ripas** Lietojot nepiemērotus piederumus, varat gūt ievainojumus.
- r) **Vienmēr izmantojiet sānu rokturi. Cieši satveriet šo rokturi.** Vienmēr turiet sānu rokturi, lai darba laikā savaldītu instrumentu.



BRĪDINĀJUMS! Ieteicams lietot noplūdstrāvas aizsargierīci ar strāvas atslēgšanas funkciju, kam nominālā noplūdstrāva nepārsniedz 30 mA.

PAPILDU DROŠĪBAS NORĀDĪJUMI VISIEM DARBU VEIDIEM

Atsitienu cēloņi un operatora aizsardzība pret tiem

Atsitiens ir pēkšņa reakcija uz rotējošas ripas, atbalsta paliktna, sukas vai cita piederuma saspiešanu vai satveršanu. Saspiešanas vai satveršanas rezultātā rotējošais piederums pēkšņi apstājas, tādēļ elektroinstrumentu vairs nav iespējams savaldīt, un tas ar spēku triecas pretēji rotācijas virzienam saķeres punktā.

Piemēram, ja apstrādājama materiāls ir saspiedis vai satvēris abrazīvo ripu, tās mala, kas atrodas pret saspiešanas vietu, var iegriezties materiāla virsmā, izraisot ripas izkrišanu vai atsitienu ar spēku. Ripa var atsisties gan operatora, gan tam pretējā virzienā, atkarībā no ripas kustības virziena saspiešanas vietā. Abrazīvās ripas šajos apstākļos var arī salūzt.

Atsitiens rodas instrumenta nepareizas lietošanas un/vai nepareizu darba paņēmieni vai apstākļu rezultātā, un to var novērst, veicot attiecīgus piesardzības pasākumus, kā norādīts **TURPMĀK**.

- a) **Nepārtraukti cieši turiet elektroinstrumentu un novietojiet ķermeni un rokas tā, lai pretotos atsitienu spēkiem. Lai pēc iespējas labāk novaldītu atsitienu vai iedarbināšanas laikā — griezes momentu, vienmēr lietojiet paligrokturi, ja tāds ir.** Operators var novaldīt griezes momenta reakciju vai atsitienu spēku, ja veic atbilstošus piesardzības pasākumus.
- b) **Rokas nedrīkst turēt rotējošā piederuma tuvumā.** Piederums var radīt atsitienu rokas.
- c) **Nedrīkst atrasties tajā vietā, kur elektroinstrumenti virzīsies atsitienu gadījumā.** Atsitienu spēka ietekmē instruments virzīsies pretēji ripas kustības virzienam saspiešanas vietā.
- d) **Ievērojiet īpašu piesardzību, apstrādājot stūrus, asas malas u. c. Novērsiet piederuma atlēcienus un sadursmes ar šķēršļiem.** Stūri, asas malas vai atlēcieni mēdz izraisīt rotējošā piederuma ieķeršanos, kā rezultātā varat zaudēt kontroli pār instrumentu vai ciest no atsitienu.
- e) **Nedrīkst uzstādīt motorzāģa kogrīšanas asmeni vai zāģa asmeni ar zobiem.** Šādi asmeņi bieži izraisa atsitienu un instrumenta nevaldāmu darbību.

Īpaši drošības brīdinājumi attiecībā uz slīpēšanu un abrazīviem nogriešanas darbiem

- a) **Izmantojiet tikai šim elektroinstrumentam paredzētus ripu veidus un izvēlētajai ripai piemērotu aizsargu.** Ripas, kam šis elektroinstrumentam nav paredzēts, nav iespējams pietiekami uzmanīt, un tās nav drošas.
- b) **Slīpripu ar ieliektu centru slīpēšanas virsmai jāatrodas zem aizsarga pārkarmalas plaknes.** Ja ripa ir nepareizi uzstādīta un izvirzās ārpus aizsarga pārkarmalas plaknes, ripa netiek pietiekami aizsargāta.
- c) **Aizsargam ir jābūt cieši piestiprinātam pie elektroinstrumenta un maksimāli droši novietotam tā, lai pret operatoru būtu pavērsta vismazākā iespējamā ripas daļa.** Aizsargs palīdz aizsargāt operatoru pret salūzušas ripas atlūzām, nejaucas saskaršanās ar ripu un dzirksteļiem, kas var aizdedzināt apgērbu.
- d) **Ripas drīkst lietot tikai tām paredzētajiem mērķiem. Piemēram, ar griezējriņas malu nedrīkst slīpēt.** Abrazīvās griezējriņas ir paredzētas perifēriskai slīpēšanai: ja tās pakļauj sānu spēkiem, tās var salūzt.
- e) **Jālieto tikai nebojāti ripu atloki, kuru izmērs un forma atbilst izvēlētajai ripai.** Piemēroti ripas atloki atbalsta ripu, tādējādi mazinot ripas salūšanas risku. Griezējripu atloki var atšķirties no slīpripu atlokiem. **Nedrīkst lietot nodilušas ripas, kas bijušas lietotas ar lielākiem elektroinstrumentiem.** Ripa, kas paredzēta lielākiem elektroinstrumentiem, nav piemērota mazāka instrumenta lielākam rotācijas ātrumam un var saplīst.

Papildu īpaši drošības brīdinājumi attiecībā uz abrazīviem nogriešanas darbiem

- Nepieļaujiet griezējriņas iestrēgšanu, kā arī nespiediet pārāk cieši uz tās. Necentieties veikt pārāk dziļu iegriezumu.** Ja ripa tiek spiesta pārāk spēcīgi, palielinās risks ripai saliekties vai iestrēgt materiālā, kā rezultātā var tikt izraisīts atsitieni vai ripa salūzt.
- Nenostājieties vienā līmenī ar rotējošo ripu vai aiz tās.** Ja ripa darba laikā rotē pretējā virzienā no jums, iespējama atsitiena spēka ietekmē rotējošā ripa un elektroinstruments virzās tieši jūsu virzienā.
- Ja ripa ir iestrēgusi vai ja kāda iemesla dēļ slīpēšana/ griešana ir pārtraukta, izslēdziet elektroinstrumentu un turiet to nekustīgi, līdz ripa pilnībā pārstāj darboties. Nekādā gadījumā neizņemiet griezējripu no iegriezuma materiālā, kamēr ripa atrodas kustībā, citādi var notikt atsitieni.** Novērtējiet situāciju un vērsiet to par labu, lai novērstu ripas iestrēgšanas cēloni.
- Neatsāciet darbu ar instrumentu, ja ripa atrodas materiālā. Nogaidiet, līdz ripa sasniedz maksimālo ātrumu, un uzmanīgi atsāciet griešanu.** Ja atsāksiet darbu ar instrumentu, kas atrodas materiālā, ripa var iestrēgt, izlēkt ārā vai izraisīt atsitenu.
- Atbalstiet paneļus vai jebkuru citu pārāk lielu materiāla gabalu, lai līdz minimumam samazinātu ripas iespiešanās un atsitiena risku.** Lieli materiāla gabali mēdz nosēsties paši zem sava svara. Atbalsti ir jānovieto zem materiāla gabala, griezumam līnijas tuvumā un materiāla gabala malas tuvumā abās ripas pusēs.
- Ievērojiet īpašu piesardzību, veicot iegriezumus ēku sienās vai citās nosegtās vietās.** Ripa, kas izvirzās materiāla otrā pusē, var sagriezt gāzes vai ūdens cauruļvadus, elektroinstalāciju vai citus priekšmetus, tādējādi izraisot atsitenu.

Īpaši drošības brīdinājumi smirgēšanai

- Neuzstādiet smirgēja ripai pārmērīgi liela izmēra papīru. Izvēloties smirgēja papīru, ievērojiet ražotāja ieteikumus.** Ja pārāk liela izmēra smirgēja papīrs sniedzas aiz smirgēja paliktņa malām, tā dēļ varat gūt ievainojumus plēstu brūču veidā, kā arī tas var iespiest vai saplēst ripu vai arī izraisīt atsitenu.

Īpaši drošības brīdinājumi attiecībā uz slīpēšanas darbiem ar suku

- Ievērojiet, ka suku sari tiek izsviesti gaisā, pat veicot standarta darbus. Nespiediet stieplu sarus ar spēku, pārmērīgi noslogojot suku.** Stieplu sari var viegli izkļūt cauri vieglam apģērbam un/vai savainot ādu.
- Ja ir ieteicams lietot aizsargu, veicot slīpēšanas darbu ar suku, jāraugās, lai stieplu ripa vai suka nesaskartos ar aizsargu.** Darba laikā un centrālās spēka ietekmē stieplu ripa vai suka var izplesties.

Atlikušie riski

Lai arī tiek ievēroti attiecīgi drošības noteikumi un tiek izmantotas drošības ierīces, dažus atlikušos riskus nav iespējams novērst. Tie ir šādi:

- dzirdes pasliktināšanās;
- ievainojuma risks lidojošu daļiņu dēļ;
- risks gūt apdegumus no piederumiem, kas darba laikā kļūst karsti;
- ievainojuma risks ilgstoša darba ilguma dēļ;
- risks ieelpot putekļus no bīstamām vielām.

Elektrodrošība

Elektromotors ir paredzēts tikai vienam noteiktam spriegumam. Pārbaudiet, vai akumulatora spriegums atbilst kategorijas plāksnītē norādītajam spriegumam. Pārbaudiet arī to, vai lādētāja spriegums atbilst elektrotīkla spriegumam.



Šim DEWALT lādētājam ir dubulta izolācija atbilstīgi EN60335, tāpēc nav jālieto iezemēts vads.

Ja barošanas vads ir bojāts, tas ir jānomaina pret īpaši sagatavotu vadu, kas pieejams DEWALT remontdarbniečs.

Barošanas vada kontaktdakšas nomainīšana (tikai Apvienotajai Karalistei un Īrijai)

Ja ir jāuzstāda jauna barošanas vada kontaktdakša:

- nekaitīgā veidā atbrīvojieties no nederīgās kontaktdakšas;
- pievienojiet brūno vadu pie kontaktdakšas fāzes spaiļes;
- pievienojiet zilo vadu pie neitrālās spaiļes.



BRĪDINĀJUMS! Vadus nedrīkst pievienot pie zemējuma spaiļes.

Ievērojiet uzstādīšanas norādījumus, kas ietilpst labas kvalitātes kontaktdakšu komplektācijā. Ieteicamais drošinātājs: 3 A.

Pagarinājuma vada lietošana

Pagarinājuma vadu nevajadzētu lietot, ja vien bez tā nekādi nevar iztikt. Izmantojiet atzītus pagarinājuma vadus, kas atbilst lādētāja ieejas jaudai (sk. **tehniskos datus**). Minimālais vadītāja izmērs ir 1 mm²; maksimālais garums ir 30 m.

Ja lietojat kabeļa spoli, vienmēr notiniet vadu no tās pilnībā nost.

SAGLABĀJIET ŠOS NORĀDĪJUMUS

Lādētāji

DEWALT lādētāji nav jānoregulē un ir izstrādāti tā, lai būtu maksimāli vienkārši ekspluatējami.

Svarīgi drošības norādījumi visiem akumulatoru lādētājiem

SAGLABĀJIET ŠOS NORĀDĪJUMUS. Šajā rokasgrāmatā ir iekļauti svarīgi drošības un ekspluatācijas norādījumi savietojamiem akumulatoru lādētājiem (sk. **tehniskos datus**).

- Pirms lādētāja izmantošanas izlasiet visus norādījumus un brīdinājuma apzīmējumus uz lādētāja, akumulatora un instrumenta, kurā tiek izmantots akumulators.



BRĪDINĀJUMS! Elektriskās strāvas trieciena risks. Lādētājā nedrīkst iekļūt šķidrums. Var gūt elektriskās strāvas triecienu.



BRĪDINĀJUMS! Ieteicams lietot noplūdstrāvas aizsargierīci ar strāvas atslēgšanas funkciju, kam nominālā noplūdstrāva nepārsniedz 30 mA.



UZMANĪBU! Ugunsbīstamība! Lai mazinātu ievainojuma risku, uzlādējiet tikai DEWALT uzlādējamus akumulatorus. Cita veida akumulatori var eksplodēt, izraisot ievainojumus un sabojājot instrumentu.





UZMANĪBU! Bērnī ir jāuzrauga, lai viņi nespēlētu ar instrumentu.

IEVĒRĪBA! Dažos gadījumos svešķermeņi var izraisīt īssavienojumu atklātos lādētāja uzlādes kontaktos, ja akumulators ir pievienots barošanas avotam. Lādētāja tuvumā nedrīkst novietot vadītspējīgus materiālus, piemēram, dzelzs skaidas, alumīnija foliju vai uzkrājušās metāla daļiņas. Ja lādētājā nav ievietots akumulators, lādētājs ir jāatvieno no barošanas avota. Pirms lādētāja tīrīšanas tas ir jāatvieno no barošanas avota.

- **NEUZLĀDĒJIET akumulatoru ar citiem lādētājiem, kas nav norādīti šajā rokasgrāmatā.** Lādētājs ir īpaši paredzēts šī akumulatora uzlādēšanai.
- **Šie lādētāji ir paredzēti tikai un vienīgi DEWALT uzlādējamo akumulatoru lādēšanai.** Lietojot tos citiem mērķiem, var izraisīt ugunsgrēku, elektriskās strāvas vai nāvējoša trieciena risku.
- **Nepakļaujiet lādētāju lietus vai sniega iedarbībai.**
- **Atvienojot lādētāju, neraujiet aiz vada, bet gan aiz kontaktdakšas.** Tādējādi mazinās risks sabojāt barošanas vadu un kontaktdakšu.
- **Pārbaudiet, vai vads ir novietots tā, lai uz tā neuzkāptu, pār to nepakļuptu vai citādi nesabojātu vai nesarautu.**
- **Neizmantojiet pagarinājuma vadu, ja vien bez tā nevar iztikt.** Lietojot nepareizu pagarinājuma vadu, var izraisīt ugunsgrēku, elektriskās strāvas vai nāvējoša trieciena risku.
- **Uz lādētāja nedrīkst novietot nekādus priekšmetus, kā arī to nedrīkst novietot uz mīksta pamatnes, lai nenosprostotu ventilācijas atveres un neizraisītu pārlieku pārkaršanu tā iekšpusē.** Novietojiet lādētāju vietā, kur nav karstuma avotu. Lādētāja vēdināšanu nodrošina atveres korpusa augšpusē un apakšpusē.
- **Nelietojiet lādētāju, ja ir bojāts tā vads vai kontaktdakša,** — tie ir nekavējoties jānomaina.
- **Neekspluatējiet vai neizjauciet lādētāju, ja tas ir saņēmis asu triecienu, ticis nomests vai citādi ir bojāts.** Nogādājiet to pilnvarotā apkopes centrā.
- **Lādētāju nedrīkst izjaukt! Ja ir vajadzīga apkope vai remonts, nogādājiet to pilnvarotā apkopes centrā.** Ja tas tiek nepareizi lietots vai no jauna samontēts, var rasties elektriskās strāvas trieciena, nāvējoša trieciena vai aizdegšanās risks.
- **Ja barošanas vads ir bojāts, ražotājam, servisa pārstāvim vai līdzvērtīgi kvalificētiem speciālistiem tas ir nekavējoties jānomaina pret jaunu, lai novērstu bīstamību.**

- **Pirms lādētāja tīrīšanas tas ir jāatvieno no barošanas avota. Tādējādi mazinās elektriskās strāvas trieciena risks.** Šis risks nesamazinās, ja izņemat tikai akumulatoru.
- **NEDRĪKST vienlaicīgi saslēgt kopā divus lādētājus.**
- **Lādētājs ir paredzēts darbībai ar standarta 230 V mājsaimniecības elektrisko strāvu. Nedrīkst izmantot citu sprieguma līmeni.** Ņemiet vērā, ka tas neattiecas uz transportlīdzekļu lādētājiem.







Akumulatora uzlādēšana (B. att.)

1. Pirms akumulatora ievietošanas pievienojiet lādētāju piemērotai kontaktligzdai.
2. Ievietojiet akumulatoru  lādētājā līdz galam, līdz atduras. Vienmērīgi mirgo sarkanā (uzlādes) lampiņa, norādot, ka uzlādes gaita ir sākusies.
3. Kad sarkanā lampiņa deg vienmērīgi, tas liecina, ka uzlāde ir pabeigta. Tagad akumulators ir pilnībā uzlādēts, un to var sākt lietot vai arī atstāt lādētājā. Lai izņemtu akumulatoru no lādētāja, nospiediet akumulatora atbrīvošanas pogu , kas atrodas uz akumulatora.

PIEZĪME. Lai nodrošinātu litija jonu akumulatora optimālu darbību un maksimālu kalpošanas laiku, pirms lietošanas pilnībā uzlādējiet jaunu akumulatoru.

Lādētāja darbība

Skatiet indikatorus turpmākajā tabulā, lai uzzinātu akumulatora uzlādes statusu.

Uzlādes indikatori	
	Notiek uzlāde 
	Pilnībā uzlādēts 
	Karsta/auksta akumulatora uzlādes atlikšana* 

*Šajā laikā turpina mirgot sarkanā lampiņa un deg dzeltenā lampiņa. Tiklīdz akumulators ir atdzisis līdz piemērotai temperatūrai, dzeltenā lampiņa izdziest, un lādētājs atsāk uzlādes procesu.

Ja akumulators ir bojāts vai tajā ir kļūme, savietojamais lādētājs neuzlādē. Par bojātu akumulatoru liecina tas, ka neiedegas lādētāja indikators, tiek attēlots simbols, kas liecina par kļūmi akumulatorā, vai arī mirgo indikators.

PIEZĪME. Tas var nozīmēt arī to, ka kļūme ir lādētājā.

Ja lādētājs konstatē kļūmi, nogādājiet lādētāju un akumulatoru pilnvarotā apkopes centrā, lai tos pārbaudītu.

Karsta/auksta akumulatora uzlādes atlikšana

Ja lādētājs konstatē, ka akumulators ir pārāk karsts vai auksts, automātiski tiek aktivizēta karsta/auksta akumulatora uzlādes atlikšana, apturot uzlādi, līdz akumulators ir sasniedzis piemērotu temperatūru. Pēc tam lādētājs automātiski pārslēdzas akumulatora uzlādes režīmā. Ar šo funkciju akumulatoram tiek nodrošināts maksimāls kalpošanas laiks.

Auksts akumulators tiek uzlādēts lēnāk nekā silts akumulators. Visā uzlādes ciklā akumulators tiek lēnāk uzlādēts, un maksimālais uzlādes ātrums netiek sasniegts pat tad, ja akumulators ir uzsilis.

Lādētājs DCB118 ir aprīkots ar iekšēju ventilatoru, kas dzesē akumulatoru. Ventilators automātiski ieslēdzas, kad ir jāatdzesē akumulators. Lādētāju nedrīkst lietot, ja ventilators nedarbojas pareizi vai ja ventilācijas atveres ir nosprostotas. Nepieļaujiet, ka svešķermeņi iekļūst lādētāja iekšpusē.

Elektroniskā aizsardzības sistēma

XR sērijas instrumenti ar litija jonu akumulatoriem ir aprīkoti ar elektronisku aizsardzības sistēmu, kas aizsargā akumulatoru pret pārslodzi, pārkaršanu vai dzīļu izlādi.

Ja sāk darboties elektroniskā aizsardzības sistēma, instruments tiek automātiski izslēgts. Šādā gadījumā ievietojiet lādētājā litija jonu akumulatoru un lādējiet to, kamēr tas ir pilnībā uzlādēts.

Piestiprināšana pie sienas

Šos lādētājus ir paredzēts piestiprināt pie sienas vai novietot vertikāli uz galda vai darba virsmas. Ja lādētāju piestiprina pie sienas, tam jāatrodas vietā, kur to var pievienot elektriskajai kontaktligzdai, un zināmā attālumā no stūra vai citiem šķēršļiem, kas var traucēt gaisa plūsmu. Izmantojiet lādētāja aizmugures daļu kā veidni, lai noteiktu montāžas skrūvju izvietošanu uz sienas. Cieši piestipriniet lādētāju, izmantojot vismaz 25,4 mm garas ģipškartona skrūves (jāiegādājas atsevišķi) ar 7–9 mm lielu galvas diametru, kuras ieskrūvē koksnē optimālā dziļumā, atstājot ārpusē apmēram 5,5 mm garu skrūves daļu. Novietojiet lādētāja aizmugurē esošās spraugas pret izvirzītajām skrūvēm un ievietojiet skrūves spraugās.

Norādījumi lādētāja tīrīšanai

 **BRĪDINĀJUMS! Elektriskās strāvas trieciena risks. Pirms lādētāja tīrīšanas tas ir jāatvieno no maiņstrāvas avota.** Netīrīmus un smērvielas no lādētāja ārējās virsmas var notīrīt ar lupatiņu vai mikstu birstīti, kam nav metāla saru. Neizmantojiet ūdeni vai tīrīšanas līdzekļus. Nekādā gadījumā nepieļaujiet, lai instrumentā iekļūst šķidrums; instrumentu nedrīkst iegremdēt šķīdumā.

Akumulatori

Svarīgi drošības norādījumi visiem akumulatoriem

Pasūtiet rezerves akumulatoru, jānorāda akumulatora kataloga numurs un spriegums.

Jauns akumulators nav pilnībā uzlādēts. Pirms akumulatora un lādētāja lietošanas izlasiet turpmākos drošības norādījumus. Pēc tam veiciet norādīto uzlādes kārtību.

IZLASIET VISUS NORĀDĪJUMUS

- **Akumulatoru nedrīkst lādēt vai lietot sprādzienbīstamā vidē, piemēram, viegli uzliesmojošu šķidrumu, gāzu vai putekļu tuvumā.** Ievietojot akumulatoru lādētājā vai izņemot no tā, var uzliesmot putekļi vai izgarojuma tvaiki.
- **Akumulatoru nedrīkst iespiest lādētājā ar spēku. Nepārveidojiet akumulatoru tā, lai tas derētu citam lādētājam, kurš nav savietojams, jo tādējādi akumulators var sabojāties un izraisīt ievainojumus.**
- *Uzlādējiet akumulatorus tikai ar DeWALT lādētājiem.*
- **NEDRĪKST** akumulatoru apliet ar ūdeni vai citu šķidrumu vai iegremdēt kādā šķīdumā.

- **Neuzglabājiet vai nelietojiet instrumentu un akumulatoru vietās, kur temperatūra var sasniegt vai pārsniegt 40 °C (104 °F) (piemēram, vasaras laikā āra nojumēs vai metāla celtņēs).**
- **Akumulatoru nedrīkst sadedzināt pat tad, ja tas ir stipri bojāts vai pilnībā nolietots.** Akumulators ugunī var eksplodēt. Sadedzinot litija jonu akumulatoru, rodas toksiski izgarojuma tvaiki un materiāli.
- **Ja akumulatora šķidrums nokļūst uz ādas, nekavējoties mazgājiet skarto vietu ar maigu ziepjūdeni.** Ja akumulatora šķidrums nokļūst acī, skalojiet to, teicot ūdeni pār atvērtu aci 15 minūtes vai tikmēr, kamēr pāriet kairinājums. Ja ir vajadzīga medicīniska palīdzība, ievērojiet, ka akumulatora elektrolīta sastāvā ir šķidru organisko karbonātu un litija sāļu maisījums.
- **Atklātu akumulatoru elementu saturs var izraisīt elpošanas ceļu kairinājumu.** Jāieelpo svaigs gaiss. Ja simptomi nepāriet, meklējiet medicīnisku palīdzību.



BRĪDINĀJUMS! Ugunsbīstamība! Akumulatora šķidrums var uzliesmot, nonākot saskarē ar dzirkstelēm vai liesmu.



BRĪDINĀJUMS! Nekādā gadījumā neatveriet akumulatoru. Ja akumulatora korpusis ir ieplaisājis vai bojāts, to nedrīkst ievietot lādētājā. Akumulatoru nedrīkst lauzt, nomest zemē vai bojāt. Neekspluatējiet akumulatoru vai lādētāju, ja tas ir saņēmis asu triecienu, ticis nomests vai citādi ir bojāts (piemēram, caurdurts ar naglu, pārsists ar āmuru, samīdīts). Var rasties elektriskās strāvas vai nāvējošs trieciens. Bojāti akumulatori jānogādā apkopes centrā, lai tos nodotu pārstrādei.



BRĪDINĀJUMS! Ugunsgrēka risks! **Nepārnēsājiet un neuzglabājiet akumulatoru tā, lai atsegtās akumulatora spaiļes saskartos ar metāla priekšmetiem.** Piemēram, nelieciet akumulatoru priekšautos, kabatās, darbarīku kastēs, dāvanu komplektu kārbās, atvilktnēs utt., starp naglām, skrūvēm, atslēgām utt.



UZMANĪBU! Kad instruments netiek lietots, tas jānovieto guļus uz stabilas virsmas, no kuras tas nevar nokrist zemē. Dažus instrumentus, kam ir liels akumulators, var novietot stāvus uz tā, taču šādā gadījumā tos var viegli apgāzt.

Transportēšana



BRĪDINĀJUMS! Ugunsgrēka risks! Transportējot akumulatorus, var izcelties ugunsgrēks, ja akumulatora spaiļes nejauši nonāk saskarē ar vadītspējīgiem materiāliem. Transportējot akumulatorus, to spaiļēm ir jābūt aizsargātām un izolētām no materiāliem, kas var ar tām saskarties un izraisīt īssavienojumu.

DeWALT akumulatori atbilst visiem spēkā esošajiem transportēšanas noteikumiem, ko pieprasa nozarē, un tiesiskajiem standartiem, tostarp ANO ieteikumiem par bīstamu kravu pārvadāšanu, Starptautiskās Gaisa transporta asociācijas (IATA) noteikumiem par bīstamām precēm, Starptautiskajiem jūras noteikumiem par bīstamām precēm (IMDG) un Eiropas līgumam par starptautiskiem bīstamo kravu autopārvadājumiem (ADR). Litija jonu elementi un akumulatori ir pārbaudīti atbilstīgi

LATVIĒŠU

ANO ieteikumos par bīstamu kravu pārvadāšanu iekļautās pārbaudītas un kritēriju rokasgrāmatas 38.3. iedaļā.

Vairumā gadījumu uz DeWALT akumulatoru transportēšanu neattiecas 9. kategorijas bīstamo materiālu klasifikācijas pilnais regulējums. Kopumā tikai tie sūtījumi, kuru sastāvā ir litija jonu akumulatori ar nominālo enerģiju virs 100 vatstundām (Wh), ir jātransportē atbilstīgi 9. kategorijas pilnajam regulējumam. Visiem litija jonu akumulatoriem uz iepakojuma ir norādīta enerģijas nominālā ietilpība vatstundās. Turklāt, ņemot vērā sarežģīto regulējumu, DeWALT neiesaka litija jonu akumulatoriem izmantot gaisa pārvadājumus, neskatoties uz to nominālās ietilpības vatstundās. Instrumentiem ar akumulatoriem (kombinētie komplekti) var izmantot gaisa pārvadājumus, ja akumulatora nominālā ietilpība nav lielāka par 100 Wh.

Neskatoties uz to, vai uz transportēšanu attiecas vai neattiecas minētie noteikumi, pārvadātājs ir atbildīgs par jaunāko iepakojuma, marķēšanas/apzīmēšanas un dokumentācijas noteikumu pārziņāšanu.

Šajā rokasgrāmatas sadaļā minētā informācija ir sniegta godprātīgi un tiek uzskatīta par pareizu brīdi, kad šis dokuments tika sastādīts. Tomēr netiek sniegta ne tiešas, ne netiešas garantijas. Pircējs ir atbildīgs par to, lai viņa rīcība atbilstu spēkā esošajiem noteikumiem.

FLEXVOLT™ akumulatora transportēšana

DeWALT FLEXVOLT™ akumulatoram ir divi režīmi: **lietošana** un **transportēšana**.

Lietošanas režīms. Ja FLEXVOLT™ akumulators atrodas savrup vai ir ievietots DeWALT 18 V instrumentā, tas darbojas kā 18 V akumulators. Ja FLEXVOLT™ akumulators atrodas 54 V vai 108 V (divi 54 V akumulatori) instrumentā, tas darbojas kā 54 V akumulators.

Transportēšanas režīms. Ja uz FLEXVOLT™ akumulatora ir nostiprināts vāciņš, tas ir transportēšanas režīmā. Vāciņam jāatrodas uz akumulatora, lai to transportētu.

Atrodoties transportēšanas režīmā, akumulatora elementu virknes ir elektriski atvienotas, kā rezultātā tas tiek sadalīts pa

3 atsevišķiem akumulatoriem ar mazāku nominālo enerģiju (Wh), salīdzinot ar 1 akumulatoru, kam ir augstāka nominālā enerģija. Šādi iegūstot 3 akumulatorus ar mazāku nominālo enerģiju, var panākt to, ka uz tiem neattiecas noteikti transportēšanas noteikumi, ko piemēro akumulatoriem ar augstāku enerģiju.

Transportējot nominālā enerģija vatstundās tiek norādīta 3 x 36 Wh, kas nozīmē 3 akumulatorus, katram pa 36 Wh.

Lietošanas nominālā enerģija ir 108 Wh (1 veselam akumulatoram).

Lietošanas un transportēšanas režīmu marķējuma paraugs



Ieteikumi par uzglabāšanu

1. Vispiemērotākā uzglabāšanai ir vēsa un sausa vieta, kurā nav tiešu saules staru un kas nav pārāk karsta un auksta. Lai

nodrošinātu akumulatora optimālu darbību un maksimālu kalpošanas laiku, uzglabājiet to istabas temperatūrā.

2. Ja akumulatoru novieto ilgstošā glabāšanā, to ieteicams pilnībā uzlādēt un uzglabāt vēsā, sausā vietā, neturot lādētāja.

PIEZĪME. Nav ieteicams uzglabāt pilnībā izlādētus akumulatorus. Pirms lietošanas akumulators ir jāuzlādē.

Uzlīmes uz lādētāja un akumulatora

Šajā rokasgrāmatā redzamās piktogrammas tiek papildinātas ar šādām piktogrammām, kas redzamas lādētāja un akumulatora uzlīmēs.



Pirms lietošanas izlasiet lietošanas rokasgrāmatu.



Uzlādes laiku sk. **tehniskajos datos**.



Nebāziet tajā elektrību vadošus priekšmetus.



Neuzlādējiet bojātu akumulatoru.



Nepakļaujiet ūdens iedarbībai.



Bojāti vadi ir nekavējoties jānomaina.



Uzlādējiet tikai 4–40 °C temperatūrā.



Lietošanai tikai telpās.



Atbrīvojieties no akumulatora videi nekaitīgā veidā.



Uzlādējiet DeWALT akumulatorus tikai ar tiem paredzētajiem DeWALT lādētājiem. Ja ar DeWALT lādētāju uzlādē citu ražotāju akumulatorus, kas nav DeWALT, tie var eksplodēt vai radīt citus bīstamus apstākļus.



Akumulatoru nedrīkst sadedzināt.



Lietošana. Lietojot bez transportēšanas vāciņa, nominālā enerģija ir 108 Wh (1 vesels akumulators ar 108 Wh).



Transportēšana. Transportējot ar iebūvētu transporta vāciņu, nominālā enerģija ir 3 x 36 Wh (3 atsevišķi akumulatori, katrs pa 36 Wh).

Akumulatora veids

Instrumenta modelis DCG414 darbojas ar 54 V akumulatoru.

Drīkst lietot šādus akumulatorus: DCB546, DCB547. Sīkāku informāciju sk. **tehniskajos datos**.

Iepakojuma saturs

Iepakojumā ietilpst:

- 1 Leņķa slīpmašīna
 - 1 125 mm aizsargs (27. veids)
 - 1 Sānu rokturis
 - 1 Atloku komplekts
 - 1 Sešstūru uzgriežņu atslēga
 - 2 Litija jonu akumulatori (T2 modeļi)
 - 1 Lietošanas rokasgrāmata
- *Pārbaudiet, vai transportēšanas laikā nav bojāts instruments, tā detaļas vai piederumi.*
 - *Pirms ekspluatācijas veltiet laiku tam, lai pilnībā izlasītu un izprastu šo rokasgrāmata.*

Apzīmējumi uz instrumenta

Uz instrumenta ir attēlotas šādas piktogrammas:



Pirms lietošanas izlasiet lietošanas rokasgrāmata.



Valkājiet ausu aizsargus.



Valkājiet acu aizsargus.



Redzamais starojums. Neskatieties tieši gaismas starā.

Datuma koda novietojums (A. att.)

Datuma kods **21**, kurā ir norādīts arī ražošanas gads, ir nodrukāts uz korpusa.

Piemērs.

2018 XX XX

Ražošanas gads

Apraksts (A., D., F. att.)



BRĪDINĀJUMS! Elektroinstrumentu vai tā daļas nedrīkst pārveidot. Šādi var izraisīt bojājumus vai var būt ievainojumus.

- 1 Slēdža mēlīte
- 2 Bloķēšanas svira
- 3 Vārpstas bloķēšanas poga
- 4 Vārpsta
- 5 Sānu rokturis
- 6 Abrazīvā ripa (F. att.)
- 7 Atbalsta atloks
- 8 Vītņots spilējuma uzgrieznis
- 9 Aizsargs
- 10 Aizsarga atbrīvošanas svira
- 11 Akumulators
- 12 Akumulatora atbrīvošanas poga
- 13 Akumulatora uzlādes indikatora poga
- 14 Skrūve

15 Izciļņi

16 Pārvalda kartera gropes

Paredzētā lietošana

Šī bezvadu leņķa slīpmašīna DCG414 ir paredzēta profesionāliem slīpēšanas, griešanas un smirģeļēšanas darbiem, kā arī slīpēšanai ar suku.

NELIETOJIET mitros apstākļos vai viegli uzliesmojošu šķidrumu un gāzu klātbūtnē.

Šī bezvadu leņķa slīpmašīna ir profesionālai lietošanai paredzēts elektroinstruments.

NEĻAUJIET bērniem aiztikt instrumentu. Ja šo instrumentu ekspluatē nepieredzējuši operatori, viņi ir jāuzrauga.

- **Mazi bērni un nespēcīgas personas.** Šo instrumentu nav paredzēts lietot maziem bērniem vai nespēcīgām personām bez uzraudzības.
- Šo instrumentu nav paredzēts ekspluatēt personām (tostarp bērniem), kam ir ierobežotas fiziskās, sensorās vai psihiskās spējas vai trūkst pieredzes un zināšanu, ja vien tās neuzrauga persona, kas atbild par viņu drošību. Bērns nedrīkst atstāt bez uzraudzības ar instrumentu.

Elektroniskais sajūgs

Elektroniskais sajūgs ar griezes momenta ierobežošanas funkciju samazina maksimālā griezes momenta reakciju uz operatoru gadījumā, ja ripa ir iestrēgusi. Tas neļauj arī pārnesumam un elektriskajam motoram iestrēgt. Griezes momenta ierobežošanas pārvads ir iestatīts rūpnīcā, un to nav iespējams regulēt.

Bremzes

Kad instrumenta elektrobarošana ir izslēgta, bremzes aptur ripas griešanos ievērojami ātrāk nekā tiem instrumentiem, kam nav šādas funkcijas. Tas nodrošina lielāku efektivitāti un labāku lietotāja aizsardzību. Dažādiem ripu veidiem var būt atšķirīgs apturēšanas laiks.

SALIKŠANA UN REGULĒŠANA



BRĪDINĀJUMS! Lai mazinātu smaga ievainojuma risku, pirms regulēšanas vai pierīču/piederumu uzstādīšanas un noņemšanas izslēdziet instrumentu un izņemiet no tā akumulatoru. Instrumentam neļaujī sākot darboties, var būt ievainojumus.



BRĪDINĀJUMS! Lietojiet tikai DeWALT akumulatorus un lādētājus.

Sānu roktura piestiprināšana (C. att.)



BRĪDINĀJUMS! Pirms instrumenta ekspluatācijas pārbaudiet, vai rokturis ir cieši piestiprināts.



BRĪDINĀJUMS! Vienmēr turiet sānu rokturi, lai darba laikā savaldītu instrumentu.

Stingri ieskrūvējiet sānu rokturi **5** vienā no atverēm, kas atrodas pārvalda kartera abās pusēs.

Lietošanas ērtībām pārvalda karteris ir pagriezams par 90°, veicot materiāla apstrādi.

Pārvada kartera pagriešana (A. att.)

1. Izskrūvējiet skrūves visos četros stūros, ar ko pārvada karteris piestiprināts pie motora korpusa.
2. Neatdalot pārvada karteri no motora korpusa, pagrieziet pārvada kartera galviņu līdz vajadzīgajai pozīcijai.

PIEZĪME. Ja pārvada karteris tiek atdalīts no motora korpusa par vairāk nekā 3,17 mm, instrumentam jāveic apkope DeWALT apkopes centrā, kur to no jauna samontē. Ja instrumentam netiek veikta apkope, var sabojāt motoru un gultņus.

3. Lai pārvada karteri piestiprinātu pie motora korpusa, no jauna ieskrūvējiet skrūves. Pievelciet skrūves ar 2,25 Nm griezes momentu. Ja skrūves pievelk pārāk cieši, tām var noraut vitnes.

Aizsargi



UZMANĪBU! *Aizsargi jālieto kopā ar visām slīpripām, griezējripām, smirģeļa pulēšanas ripām, stieplu sukām un stieplu ripām. Instrumentu var ekspluatēt, neuzstādot aizsargu, tikai tad, ja smirģelējāt ar standarta smirģeļa ripām. Skatiet A. attēlu, kurā norādīti instrumenta komplektācijā iekļautie aizsargi. Dažkārt, lai veiktu konkrētu darbu, jāiegādājas pareizs aizsargs no vietējā izplatītāja vai pilnvarota apkopes centra.*

PIEZĪME. Malu slīpēšanas un griešanas darbs veicams ar 27. veida ripām, kas ir paredzētas šim nolūkam. Ripas ar biezumu 6,35 mm ir paredzētas virsmu slīpēšanai, bet plānākām 27. veida ripām jāizlasa ražotāja norādījumi marķējumā, lai noteiktu, vai tās piemērotas virsmas slīpēšanai vai tikai malū slīpēšanai un nogriešanai. 1. veida aizsargs jālieto visu veidu ripām tad, ja nav atļauta virsmas slīpēšana. Nogriešanu var veikt arī tad, ja izmanto 1. veida ripu un 1. veida aizsargu.

PIEZĪME. Skatiet *piederumu tabulu*, lai izraudzītos pareizu aizsargu un piederumu.

Aizsarga regulēšana un uzstādīšana (D., E. att.)



UZMANĪBU! *Pirms regulēšanas vai piederumu uzstādīšanas un noņemšanas izslēdziet instrumentu un izņemiet to tā akumulatoru.*



UZMANĪBU! *PIRMS darba ar instrumentu pārbaudiet, kura regulēšanas opcija ir iestatīta instrumentam.*

Regulēšanas opcijas

Šis slīpmašīnas aizsargu var regulēt divējādi: ar vienu roku vai ar abām rokām.

- **Ar vienu roku:** ja ir nofiksēts aizsarga atbrīvošanas sviras **10** **noapaļotais gals**, aizsargu var viegli pārvietot citā pozīcijā, griežot pulksteņrādītāja virzienā. Svirai nav jābūt nospiestai, lai pagrieztu aizsargu.
- **Ar abām rokām:** ja ir nofiksēts aizsarga atbrīvošanas sviras **10** **četrstūrveida gals**, aizsargu var pārvietot citā pozīcijā, nospiežot aizsarga atbrīvošanas sviru un griežot aizsargu.

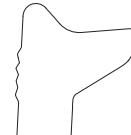

Ar vienu roku



Ar abām rokām

Aizsarga regulēšanas opciju iestatīšana

Lai noregulētu aizsarga atbrīvošanas sviru **10** vajadzīgajā opcijā, rīkojieties šādi.

1. Izskrūvējiet skrūvi **14** ar T20 uzgali.
2. Noņemiet aizsarga atbrīvošanas sviru. Izvēlieties to sviras galu, kurš atbilst izvēlētajai regulēšanas opcijai. Noapaļotais gals paredzēts regulēšanai ar vienu roku, četrstūrveida gals — regulēšanai ar abām rokām.
3. Uzstādiet atpakaļ sviru, novietojot attiecīgo galu zem atsperes **13**. Pārbaudiet, vai svira cieši saskaras ar atspēri.
4. No jauna pievelciet skrūvi.

Aizsarga uzstādīšana (D. att.)

1. Nospiediet aizsarga atbrīvošanas sviru **10**.
2. Turot aizsarga atbrīvošanas sviru atvērtu, savietojiet aizsarga izciļņus **15** ar pārvada kartera spraugām **16**.
3. Turot aizsarga atbrīvošanas sviru atvērtu, spiediet aizsargu lejup, līdz tā izciļņi nofiksējas un brīvi griežas pārvada kartera centrālajā rievā. Atlaidiet aizsarga atbrīvošanas sviru.
4. Pavēršot vārpstu pret sevi, griežiet aizsargu pulksteņrādītāja virzienā un novietojiet vajadzīgajā darba pozīcijā. Aizsarga korpusam jābūt novietotam starp vārpstu un operatoru, lai nodrošinātu operatora maksimālu aizsardzību.

PIEZĪME. Aizsarga atbrīvošanas svirai jānofiksējas kādā no aizsarga uzsmavas regulēšanas atverēm **17**. Tādējādi tiek panākts, ka aizsargs ir nostiprināts.

5. Lai noņemtu aizsargu, veiciet iepriekš minēto 1.–3. darbību apgrieztā secībā.

Atloki un ripas

Ripu bez vītņota centra uzstādīšana (F. att.)



BRĪDINĀJUMS! *Ja atloks, spēlējuma uzgrieznis un ripa nav pareizajā vietā, var izraisīt smagus ievainojumus (vai sabojāt instrumentu vai ripu).*



UZMANĪBU! *Komplektācijā iekļautie atloki jālieto kopā ar 27. veida slīpripām ar ieliektu centru, 42. veida slīpripām un 1. un 41. veida griezējripām. Sīkāku informāciju sk. piederumu tabulā.*



BRĪDINĀJUMS! *Strādājot ar griezējripām, jābūt uzstādītam noslēgtam divpusējam griezējripu aizsargam.*



BRĪDINĀJUMS! *Ja tiek lietots bojāts atloks vai aizsargs, ripa var salūzt un izraisīt ievainojumus. Sīkāku informāciju sk. piederumu tabulā.*

1. Novietojiet instrumentu uz galda tā, lai aizsargs būtu vērstis augšup.
2. Uzstādiet uz vārpstas **4** bezvitnes atbalsta atloku **7** tā, lai izvīrītais centrs (virzītājtapa) būtu vērstis pret ripu.

- Novietojiet ripu pret atbalsta atloku, savietojot tās centru ar atbalsta atloka izvirzīto centru (virzītājtapu).
- Nospiežot vārpstas bloķēšanas pogu un turot sešstūrveida iespaidumus virzienā prom no ripas, uzskrūvējiet spilējuma uzgriezni **8** uz vārpstas tā, lai izciļņi nofiksētos vārpstas abās spraugās.
- Nospiežot vārpstas bloķēšanas pogu, ar uzgriežņu atslēgu pievelciet spilējuma uzgriezni.
- Lai noņemtu ripu, nospiediet vārpstas bloķēšanas pogu un ar uzgriežņu atslēgu atskrūvējiet spilējuma uzgriezni.

Smirģeļa atbalsta paliktņu uzstādīšana (A., F. att.)

PIEZĪME. Ja lietojat smirģeļa ripas ar atbalsta paliktņiem, tad nav jāizmanto aizsargs. Tā kā šiem piederumiem nav paredzēts uzstādīt aizsargu, tad to var nebūt iespējams pareizi uzstādīt.



BRĪDINĀJUMS! Ja atloks, spilējuma uzgrieznis un ripa nav pareizajā vietā, var izraisīt smagus ievainojumus (vai sabojāt instrumentu vai ripu).



BRĪDINĀJUMS! Pabeidzot smirģelēšanu, jāuzstāda pareizais atloks slīpīpai, griezējīpai, smirģeļa pulēšanas ripai, stieplu ripai vai stieplu sukai.

- Uzstādiat uz vārpstas atbalsta paliktņi ar pareizo vītņi **18**.
- Novietojiet smirģeļa ripu **19** uz atbalsta paliktņa **18**.
- Nospiežot vārpstas bloķētāju **3**, uzskrūvējiet spilējuma uzgriezni **20** uz vārpstas, virzot spilējuma uzgriežņa izvirzīto centru smirģeļa ripas un atbalsta paliktņa centrā.
- Ar roku pievelciet spilējuma uzgriezni. Pēc tam nospiediet vārpstas bloķēšanas pogu, vienlaikus griežot smirģeļa ripu, līdz smirģeļa ripa un spilējuma uzgrieznis ir cieši pievilkti.
- Lai noņemtu ripu, satveriet un griežiet atbalsta paliktņi un smirģeļa paliktņi, vienlaikus turot nospiešanu vārpstas bloķēšanas pogu.

Ripu ar vītņotu centru uzstādīšana un noņemšana (G. att.)

Ripas ar vītņoto centru uzstāda tieši uz M14 vītņotās vārpstas. Piederuma vītnei jāatbilst vārpstas vītnei.

- Novelciet atbalsta atloku nost no instrumenta.
- Ar roku uzskrūvējiet ripu uz vārpstas **4**.
- Nospiediet vārpstas bloķēšanas pogu **3** un ar uzgriežņu atslēgu pievelciet ripas vītņoto centru.
- Lai noņemtu ripu, veiciet minēto procedūru apgrieztā secībā.

IEVĒRĪBAI! Ja pirms instrumenta ieslēgšanas ripa nav pareizajā vietā, var sabojāt instrumentu vai ripu.

Apaļu stieplu suku un stieplu ripu uzstādīšana (A. att.)



BRĪDINĀJUMS! Ja atloks, spilējuma uzgrieznis un ripa nav pareizajā vietā, var izraisīt smagus ievainojumus (vai sabojāt instrumentu vai ripu).



UZMANĪBU! Lai mazinātu ievainojuma risku, valkājiet darba cimdus, uzstādot un lietojot stieplu sukas un ripas. Tās var kļūt asas.



UZMANĪBU! Lai mazinātu instrumenta bojājuma risku, ripa vai suka uzstādīšanas un lietošanas laikā nedrīkst saskarties ar aizsargu. Piederumam var rasties nenosakāms bojājums, kā rezultātā no tā var atdalīties stieples.

Apaļas stieplu sukas vai stieplu ripas jāuzskrūvē tieši uz slīpmašīnas vārpstas, nepiestiprinot atlokus. Izmantojiet tikai tādas stieplu sukas vai ripas, kam ir M14 vītņots centrs. Šos piederumus var iegādāties par atsevišķu samaksu no vietējā izplatītāja vai pilnvarotā apkopes centrā.

- Novietojiet instrumentu uz galda tā, lai aizsargs būtu vērstis augšup.
- Ar roku uzskrūvējiet ripu uz vārpstas.
- Nospiediet vārpstas bloķēšanas pogu **3** un, turot uzgriežņu atslēgu uz stieplu ripas vai sukas vītņotā centra, pievelciet ripu vai suku.
- Lai noņemtu ripu, veiciet minēto procedūru apgrieztā secībā.

IEVĒRĪBAI! Lai mazinātu instrumenta bojājuma risku, pirms instrumenta ieslēgšanas uzstādiat ripu pareizajā vietā.

Pirms ekspluatācijas

- Uzstādiat aizsargu un piemērotu ripu. Nedrīkst lietot pārāk nodilušus diskus vai ripas.
- Pārbaudiet, vai iekšējais un ārējais atloks ir pareizi uzstādīts. Ievērojiet **slīpēšanas un griešanas piederumu tabulā** sniegtos norādījumus.
- Pārbaudiet, vai ripa griežas uz piederuma un instrumenta redzamās bultiņas norādītajā virzienā.
- Nedrīkst lietot bojātu piederumu. Ikreiz pirms darba pārbaudiet piederuma stāvokli, piemēram, vai abrazīvajā ripā nav robu un plaisu, vai atbalsta paliktņis nav saplaisājis, nodilis vai pārlietu nolietojies un vai stieplu sukas sari nav valģīgi vai nolūzuši. Ja elektroinstruments vai piederums ir ticis nomests zemē, pārbaudiet, vai tas nav bojāts. Ja ir, uzstādiat jaunu piederumu. Kad pārbaude ir veikta un piederums ir piestiprināts, gan jums, gan apkārtējām personām jāstāv drošā attālumā no piederuma rotēšanas zonas, bet elektroinstruments vienu minūti jādarbina maksimālajā tukšgaitas ātrumā. Bojāti piederumi šajā pārbaudes laikā parasti salūzt.

EKSPLUATĀCIJA

Lietošanas norādījumi



BRĪDINĀJUMS! Vienmēr ievērojiet šos drošības norādījumus un spēkā esošos normatīvos aktus.



BRĪDINĀJUMS! Lai mazinātu smaga ievainojuma risku, pirms regulēšanas vai pierīču/piederumu uzstādīšanas un noņemšanas izslēdziet instrumentu un izņemiet no tā akumulatoru. Instrumentam nejausi sākot darboties, var gūt ievainojumus.



BRĪDINĀJUMS!

- Pārbaudiet, vai visi slīpēšanai vai griešanai paredzētie materiāli ir cieši nostiprināti.

- *Nostipriniet un atbalstiet apstrādājamo materiālu. Izmantojiet spaiļes vai skrūvspīles, lai nostiprinātu un atbalstītu apstrādājamo materiālu uz stabilas platformas. Apstrādājamo materiālu ir svarīgi vienmēr nostiprināt un atbalstīt tāpēc, lai tas neizkustētos un jūs nezaudētu kontroli pār to. Ja materiāls izkustas vai jūs zaudējat kontroli pār to, var rasties bīstama situācija un var gūt ievainojumus.*
- **Atbalstiet paneļus vai jebkuru citu pārāk lielu materiāla gabalu, lai līdz minimumam samazinātu ripas iespīšanās un atsītienu risku.** *Lielu materiāla gabali mēdz nosēties paši zem sava svara. Atbalsti ir jānovieto zem materiāla gabala, griezuma līnijas tuvumā un materiāla gabala malas tuvumā abās ripas pusēs.*
- *Instrumentam drikst piemērot tikai nelielu spiedienu. Nospiediet ripu no sāniem.*
- *Ekspluatējot šo instrumentu, vienmēr jāvalkā standarta darba cimdi.*
- *Ekspluatācijas laikā pārvada karteris kļūst ļoti karsts.*
- *Uzstādiet aizsargu un piemērotu ripu. Nedrīkst lietot pārāk nodilušus diskus vai ripas.*
- *Pārbaudiet, vai iekšējais un ārējais atloks ir pareizi uzstādīts.*
- *Pārbaudiet, vai ripa griežas uz piederuma un instrumenta redzamās bultīņas norādītajā virzienā.*
- *Nepieļaujiet pārslodzi. Ja instruments kļūst karsts, ļaujiet tam dažas minūtes darboties tukšgaitā, lai piederums atdzistu. Nepieskarieties piederumam, kamēr tas nav atdzisis. Eksploataācijas laikā ripa kļūst ļoti karsta.*
- *Ar kausveida slipripām nedrīkst strādāt, ja nav uzstādīts piemērots aizsargs.*
- *Neuzstādiet šo instrumentu uz statīva, ja strādājat ar griezējripu.*
- *Nedrīkst lietot susināmos uzliktnus vienlaicīgi ar saistvielas abrazīvo ripu.*
- *Ņemiet vērā to, ka ripa turpina griezties arī pēc instrumenta izslēgšanas.*

Akumulatora ievietošana instrumentā un izņemšana no tā (B. att.)

PIEZĪME. Pārbaudiet, vai akumulators **11** ir pilnībā uzlādēts.

Akumulatora ievietošana instrumenta rokturī

1. Savietojiet akumulatoru **11** ar slīdēm instrumenta rokturī (B. att.).
2. Bidiet akumulatoru rokturī, līdz tas ir cieši nofiksēts instrumentā, un pārbaudiet, vai tas nevar atvienoties.

Akumulatora izņemšana no instrumenta

1. Nospiediet akumulatora atbrīvošanas pogas **12** un spēcīgi velciet akumulatoru ārā no instrumenta roktura.
2. Ievietojiet akumulatoru lādētājā, kā aprakstīts šīs rokasgrāmatas sadaļā par lādētāju.

Akumulatora uzlādes indikators (B. att.)

Dažiem DEWALT akumulatoriem ir atlikušās uzlādes indikators, kas sastāv no trim zaļām gaismas diodēm, kuras norāda akumulatora atlikušo uzlādes līmeni.

Lai aktivizētu akumulatora uzlādes indikatoru, nospiediet un turiet nospiestu akumulatora uzlādes indikatora pogu **13**. Visas trīs gaismas diodes dažādās kombinācijās norāda atlikušo uzlādes līmeni. Ja akumulatora uzlādes līmenis ir kļuvis pārāk zems, izdziest visas trīs akumulatora uzlādes indikatora gaismas diodes un akumulators ir jāuzlādē.

PIEZĪME. Akumulatora uzlādes indikators attēlo tikai akumulatora atlikušo uzlādes līmeni. Tas nav instrumenta darbības indikators, un to ietekmē dažādi mainīgie faktori — instrumenta sastāvdaļas, temperatūra un lietošanas veids.

Pareizs roku novietojums (A., I. att.)

BRĪDINĀJUMS! *Lai mazinātu smaga ievainojuma risku, VIENMĒR turiet rokas pareizi, kā norādīts.*

BRĪDINĀJUMS! *Lai mazinātu smaga ievainojuma risku, VIENMĒR saglabājiet ciešu tvērienu, lai būtu gatavs negaidītai reakcijai.*

Pareizs roku novietojums paredz turēt vienu roku uz sānu roktura **5**, bet otru — uz instrumenta korpusa, kā norādīts I. attēlā.

Slēdža mēlīte un bloķēšanas svira (H. att.)

BRĪDINĀJUMS! *Pirms instrumenta eksploataācijas pārbaudiet, vai rokturis ir cieši piestiprināts.*

1. Lai ieslēgtu instrumentu, spiediet bloķēšanas sviru **2** pret instrumenta aizmuguri, tad nospiediet slēdža mēlīti **1**. Instruments darbojas, kamēr slēdzis ir nospiests.
2. Lai izslēgtu instrumentu, atlaidiet mēlīti.

BRĪDINĀJUMS! *Stingri turiet instrumenta sānu rokturi un korpusu, lai saglabātu kontroli pār instrumentu, iedarbinot un strādājot ar instrumentu un nogaidot, līdz piederums pārstāj griezties. Pirms instrumenta nolikšanas malā pārbaudiet, vai ripa ir pilnībā pārstājusī griezties.*

BRĪDINĀJUMS! *Nogaidiet, līdz instruments darbojas ar pilnu jaudu, tikai pēc tam ļaujiet tam saskarties ar apstrādājamo virsmu. Instrumentu izslēdziet tikai tad, kad tas ir nocelts nost no apstrādājamās virsmas.*

Vārpstas bloķēšanas poga (A. att.)

Vārpstas bloķēšanas poga **3** paredzēta tam, lai novērstu vārpstas rotāciju ripas uzstādīšanas vai noņemšanas laikā. Izmantojiet vārpstas bloķēšanas pogu tikai tad, ja instruments ir izslēgts, atvienots no barošanas avota un pilnībā apstājies.

IEVĒRĪBA! *Lai mazinātu instrumenta bojājuma risku, neaktivizējiet vārpstas bloķēšanas pogu, kamēr instruments darbojas. Tas var sabojāt instrumentu, un uzstādītais piederums var noskrūvēties nost, izraisot ievainojumus.*

Lai aktivizētu bloķētāju, nospiediet vārpstas bloķēšanas pogu **3** un grieziet vārpstu tiktāl, kamēr to vairs nav iespējams pagriezt.

Virsmas slīpēšana, smirģelēšana un slīpēšana ar suku

⚠ UZMANĪBU! *Izmantojiet pareizo aizsargu saskaņā ar norādījumiem, kas minēti šajā rokasgrāmatā.*

Apstrādājamā materiāla virsmas apstrāde

1. Nogaidiet, līdz instruments darbojas ar pilnu jaudu, tikai pēc tam ļaujiet tam saskarties ar apstrādājamo virsmu.
2. Spiediet uz apstrādājamās virsmas pavisam nedaudz, ļaujot instrumentam darboties ar pilnu jaudu. Vislabāko materiāla apstrādes kvalitāti iespējams panākt, instrumentam darbojoties ar pilnu jaudu.

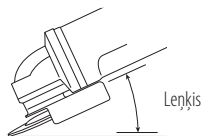

3. Saglabājiet pareizu leņķi starp instrumentu un apstrādājamo virsmu. Tabulā ir norādīts leņķis konkrētajam darbam.

Darbs	Leņķis
Slīpēšana	20°–30°
Smirģelēšana ar pulēšanas ripu	5°–10°
Smirģelēšana ar atbalsta paliktni	5°–15°
Slīpēšana ar stieplu suku	5°–10°

4. Ripas malai visu laiku jābūt saskarē ar apstrādājamo virsmu.
 - Ja slīpējat, smirģelējat ar pulēšanas ripu vai slīpējat ar stieplu suku, nepārtraukti bīdīet instrumentu turpejošā ar atpakaļejošā kustībā, lai apstrādājamajā virsmā nerastos robi.
 - Ja smirģelējat ar atbalsta paliktni, vienmērīgi virziet instrumentu taisnā līnijā, lai apstrādājamā virsma neapdegtu un nesavērtos.

PIEZĪME. Ja instrumentu nekustīgi novieto uz apstrādājamās virsmas, tiek bojāts materiāls.

5. Instrumentu izslēdziet tikai tad, kad tas ir nocelts nost no apstrādājamās virsmas. Pirms instrumenta nolikšanas malā nogaidiet, līdz ripa pārstāj rotēt.

⚠ UZMANĪBU! *Ievērojiet īpašu piesardzību, apstrādājot malas, jo slīpmašīna var negaidīti strauji izkustēties.*

Piesardzības pasākumi, apstrādājot krāsotu materiālu

1. NAV IETEICAMS smirģelēt vai ar suku slīpēt krāsu uz svina bāzes, jo ir ļoti grūti kontrolēt un savākt kaitīgos putekļus. Saīdēšanās ar svinu visbīstamākā ir bērniem un grūtniecēm.
2. Tā kā, neveicot ķīmisko analīzi, ir grūti noteikt, vai krāsas sastāvā ir vai nav svina, krāsas smirģelēšanas laikā ieteicams veikt šādus piesardzības pasākumus:

Personīgā drošība

1. Bērniem un grūtniecēm ieeja darba zonā, kurā tiek smirģelēta vai ar suku slīpēta krāsa, ir aizliegta, līdz šī vieta nav rūpīgi iztīrīta.

2. Visām personām, kas ienāk šajā darba zonā, jāvalkā putekļu maska vai respirators. Filtri jānomaina katru dienu vai uzreiz, tiklīdz operatoram ir grūti elpot.

PIEZĪME. Jāizmanto tikai tādas putekļu maskas, kas piemērotas darbam ar svina krāsas putekļiem un izgarojumiem. Parastās krāsotāju maskas nenodrošina šo aizsardzību. Piemērotu N.I.O.S.H. atzītu masku meklējiet pie vietējā tehnisko līdzekļu izplatītāja.

3. Darba zonā NEDRĪKST ĒST, DZERT vai SMĒĶĒT, lai organismā neuzņemtu kaitīgās krāsas daļiņas. PIRMS ēšanas, dzeršanas vai smēķēšanas darbiniekiem jānomazgājas un jāattīrās. Darba zonā nedrīkst atrasties ēdieni, dzērieni vai tabakas izstrādājumi, jo uz tiem var nosēties putekļi.

Vides drošība

1. Krāsa ir jānoņem tā, lai minimizētu putekļu veidošanos.
2. Vietas, kurās tiek veikta krāsu slīpēšana, jāizolē ar 4 mm biezu plastmasas aizsargpārklājumu.
3. Smirģelēšana jāveic tā, lai mazinātu krāsas putekļu nokļūšanu ārpus darba zonas.

Tīrīšana un nodošana atkritumos

1. Visas virsmas darba zonā katru dienu smirģelēšanas laikā jānotīra ar putekļsūcēju un rūpīgi jānoslauka. Regulāri jāiztīra putekļsūcēja filtra maiši.
2. Plastmasas aizsargpārklājums jāsavāc un jānodod atkritumos kopā ar putekļu daļiņām vai citiem noslīpētiem netīrumiem. Tie jāievieto noslēgtā atkritumu maišā un jānodod sadzīves atkritumos. Uzskopjot darba zonu, tajā nedrīkst atrasties ne bērni, ne grūtnieces.
3. Jānomazgā visas rotaļlietas, mazgājamas mēbeles un galda piederumi, ko lieto bērni, tikai pēc tam tos drīkst no jauna lietot.

Malu slīpēšana un nogriešana (J. att.)

⚠ BRĪDINĀJUMS! *Ar malu slīpēšanas un nogriešanas ripām neveiciet virsmas slīpēšanu, jo šīs ripas nav paredzētas spiedienam no sāniem, saskaroties ar virsmu. Tas var izraisīt ripas salūšanu vai ievainojumus.*

⚠ UZMANĪBU! *Malu slīpēšanas un nogriešanas ripas var salūzt vai atlēkt, ja darba laikā tās tiek saliektas vai savērtas. Veicot jebkādu malu slīpēšanas un nogriešanas darbu, aizsarga atvērtajai pusei jābūt vērstai virzienā prom no operatora.*

IEVĒRĪBA! *Ja 27. veida ripu izmanto malu slīpēšanai un nogriešanai, jāveic tikai sekli iegriezumi — ne vairāk kā 13 mm ar jaunu ripu. Samaziniet slīpēšanas un nogriešanas dziļumu proporcionāli ripas rādiusa samazinājumam, ripai pamazām nodilstot. Sīkāku informāciju sk. piederumu tabulā. Ja 1. veida aizsargu izmanto malu slīpēšanai un nogriešanai, jāizmanto 1. veida aizsargs.*

1. Nogaidiet, līdz instruments darbojas ar pilnu jaudu, tikai pēc tam ļaujiet tam saskarties ar apstrādājamo virsmu.
2. Spiediet uz apstrādājamās virsmas pavisam nedaudz, ļaujot instrumentam darboties ar pilnu jaudu. Vislabāko slīpēšanas

un nogriešanas kvalitāti var panākt, ja instruments darbojas ar pilnu jaudu.

3. Stāviet tā, lai ripas atvērta apakšpuse būtu vērsta virzienā prom no jums.
4. Iesākot griešanu un apstrādājamajā materiālā izveidojot ierobu, nedrīkst mainīt griešanas leņķi. Ja maina griešanas leņķi, ripa var saliekties un salūzt. Malu slīpēšanas ripas nav paredzētas tam, lai izturētu saliekšanas rezultātā radīto sānu spiedienu.
5. Instrumentu izslēdziet tikai tad, kad tas ir nocelts nost no apstrādājamās virsmas. Pirms instrumenta nolikšanas malā nogaidiet, līdz ripa pārstāj rotēt.

Metāla apstrādes darbi

Ja ar instrumentu apstrādā metālu, obligāti jāpievieno noplūdstrāvas aizsargierīce, lai novērstu metāla putekļu izraisītos atlikušos riskus.

Ja noplūdstrāvas aizsargierīce atvieno elektrības padēvi, nogādājiet instrumentu pilnvarotā DEWALT remontdarbnīcā.



BRĪDINĀJUMS! Strādājot ar metālu, ekstremālos darba apstākļos instrumenta korpusā var uzkrāties vadītspējīgi putekļi. Rezultātā var tikt mazināta instrumenta aizsardzības izolācija, radot elektriskās strāvas trieciena risku.

Lai instrumentā neuzkrātos metāla sāneši, ieteicams reizi dienā iztīrīt ventilācijas atveres. Sk. sadaļu **Apkope**.

Metāla griešana

Griežot ar saistvielu abrazīvajām ripām, jābūt uzstādītam 1. veida aizsargam.

Grieziet metālu ar vidēju ātrumu, kas piemērots konkrētajam metāla veidam. Nespiediet griezējripu, kā arī negroziet, nesagāziet un nelieciet instrumentu.

Darba laikā nesamaziniet griezējripas ātrumu, spiežot to no sāniem.

Instruments vienmēr jāvirza slīpēšanas virzienā. Pretējā gadījumā pastāv risks nenovaldīt instrumentu un ka tas tiek izstumts ārā no slīpēšanas vietas.

Griežot profilus un kvadrātstienus, ieteicams sākt ar vismazākā šķērsriezuma daļu.

Raupja slīpēšana

Griezējripu nedrīkst izmantot raupjai slīpēšanai. Vienmēr jābūt uzstādītam 27. veida aizsargam.

Raupjai slīpēšanai vispiemērotākais instrumenta leņķis ir robežās no 30° līdz 40°. Virziet instrumentu turp un atpakaļ, piespiežot to vidēji stipri. Šādā veidā apstrādājamais materiāls pārmērīgi nesakarst, nezaudē krāsu un tajā neveidojas robi.

Akmens griešana

Instruments ir paredzēts vienīgi sausai griešanai.

Akmens griešanai vislabāk izmantot dimanta griezējripu. Darba laikā jāvalkā papildu putekļu aizsargmaska.

Ieteikumi par ekspluatāciju

Ievērojiet piesardzību, griežot gropes nesošajās sienās.

Uz gropju griešanu nesošajās sienās attiecas konkrētās valsts noteikumi. Šie noteikumi ir jāievēro visos gadījumos. Pirms darba sākšanas sazinieties ar atbildīgo būvzinieci, arhitektu vai būvniecības uzraugu.

APKOPE

Šis DEWALT elektroinstrumentu ir paredzēts ilglaicīgam darbam ar mazāko iespējamo apkopi. Nepārtraukti nevainojama darbība ir atkarīga no pareizas instrumenta apkopes un regulāras tīrīšanas.



BRĪDINĀJUMS! Lai mazinātu smaga ievainojuma risku, pirms regulēšanas vai pierīču/piederumu uzstādīšanas un noņemšanas izslēdziet instrumentu un izņemiet no tā akumulatoru. Instrumentam nejausi sākt darboties, var gūt ievainojumus.

Lietotājam nav paredzēts patstāvīgi veikt lādētāja un akumulatora apkopi.



Eļļošana

Šis elektroinstrumentu nav papildus jāielej.



Tīrīšana



BRĪDINĀJUMS! Ar sausu gaisu no galvenā korpusa izpūtiet netīrumus un putekļus ikreiz, kad pamanāt tos uzkrājamies gaisa atverēs, kā arī visapkārt tām. Veicot šo darbu, valkājiet atzītas acu aizsargus un putekļu masku.



BRĪDINĀJUMS! Instrumenta detaļu tīrīšanai, kas nav no metāla, nedrīkst izmantot šķīdinātājus vai citas asas ķīmiskās vielas. Šīs ķīmiskās vielas var sabojāt šo detaļu materiālu. Lietojiet tikai ziepjūdeni samitrinātu lupatīti. Nekādā gadījumā nepieļaujiet, lai instrumentā iekļūst šķidrums; instrumentu nedrīkst iegremdēt šķīdumā.

Piederumi



BRĪDINĀJUMS! Tā kā citi piederumi, kurus DEWALT nav ieteicis un nepiedāvā, nav pārbaudīti lietošanai ar šo instrumentu, var rasties bīstami apstākļi, ja tos lietosiet. Lai mazinātu ievainojuma risku, šim instrumentam lietojiet tikai DEWALT ieteiktos piederumus.

Sīkāku informāciju par attiecīgiem piederumiem jautājiet izplatītājam.

Vides aizsardzība



Dalīta atkritumu savākšana. Izstrādājumus un akumulatorus ar šo apzīmējumu nedrīkst izmest kopā ar parastiem sadzīves atkritumiem.



Izstrādājumu un akumulatoru sastāvā ir materiāli, ko var atgūt vai otrreizēji pārstrādāt, samazinot pieprasījumu pēc izejvielām. Nododiet otrreizējai pārstrādei elektriskos izstrādājumus un akumulatorus saskaņā ar vietējiem











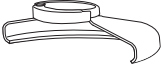





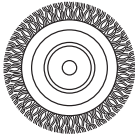

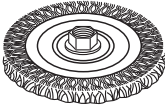
noteikumiem. Sīkāka informācija ir pieejama vietnē www.2helpU.com.

Uzlādējams akumulators

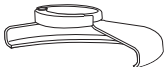

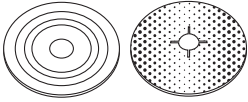
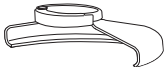

Šis ilglaicīgas darbības akumulators jāuzlādē, kad tas vairs nenodrošina pietiekami lielu jaudu, salīdzinot ar jaudu pirms tam. Kad tā ekspluatācijas laiks ir beidzies, no tā ir jāatbrivojas videi nekaitīgā veidā:

- izlādējiet akumulatoru pilnībā, pēc tam izņemiet to no instrumenta;
- litija jonu elementus iespējams pārstrādāt. Nogādājiet akumulatoru pilnvarotā remontdarbnīcā vai vietējā atkritumu pārstrādes punktā. Savāktie akumulatori tiek pareizi otrreizēji pārstrādāti vai likvidēti.

Slipēšanas un griešanas piederumu tabula

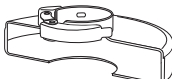
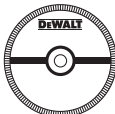
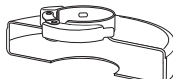
Aizsarga veids	Piederums	Apraksts	Kā uzstādīt piederumu
 27. veida aizsargs		Slipriņa ar ieliektu centru	 27. veida aizsargs
		Pulēšanas ripa	 Atbalsta atloks  
		Stieplu ripa	27. veida slipriņa ar ieliektu centru  Vitrnots spilējuma uzgrieznis
		Stieplu ripa ar vitrnoto uzgriezni	 27. veida aizsargs  Stieplu ripa
		Apalā stieplu suka ar vitrnoto uzgriezni	 27. veida aizsargs  Stieplu suka
		Atbalsta paliktnis un smilšpapīrs	 27. veida aizsargs  Gumijas atbalsta paliktnis  Slipriņa  Vitrnots spilējuma uzgrieznis

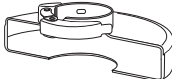
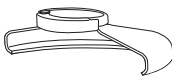
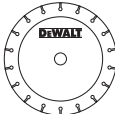
Slipēšanas un griešanas piederumu tabula (turp.)

Aizsarga veids	Piederums	Apraksts	Kā uzstādīt piederumu
 <p>1. veida aizsargs</p>		Mūra griezējripa ar saistvielu	 <p>1. veida aizsargs</p>
		Metāla griezējripa ar saistvielu	 <p>Atbalsta atloks</p>
 <p>1. veida aizsargs</p> <p>VAI</p>  <p>27. veida aizsargs</p>		Dimanta griezējripas	 <p>Griezējripa</p>  <p>Vitrots spilējuma uzgrieznis</p>

БЕСПРОВОДНАЯ МАЛОГАБАРИТНАЯ УГЛОШЛИФОВАЛЬНАЯ МАШИНА DCG414

Поздравляем!

Вы приобрели инструмент DEWALT. Многолетний опыт, тщательная разработка изделий и инновации делают компанию DEWALT одним из самых надежных партнеров для пользователей профессионального электроинструмента.

Технические характеристики

		DCG414
Напряжение	V _{пост.тока}	54
Тип		3
Тип батареи		Ионно-литиевая
Выходная мощность	Вт	1700
На холостом ходу/номинальная скорость	мин ⁻¹	9000
Диаметр круга	мм	125
Толщина круга (макс)	мм	6
Диаметр шпинделя		M14
Длина шпинделя	мм	21,45
Вес (без аккумуляторной батареи)	кг	2,18

Значения шума и вибрации (сумма векторов в трех плоскостях) в соответствии с EN60745-2-3:

L _{ра} (уровень звукового давления)	дБ(A)	84
L _{ва} (уровень звуковой мощности)	дБ(A)	95
K (погрешность для заданного уровня мощности)	дБ(A)	3

Шлифовка

Значение эмиссии вибрации a _h , a _G =	м/с ²	5,9
Погрешность K =	м/с ²	1,5

Шлифовка диском

Значение эмиссии вибрации a _h , a _S =	м/с ²	2,9
Погрешность K =	м/с ²	1,5

Значение эмиссии вибрации, указанное в данном справочном листе, было получено в соответствии со стандартным тестом, приведенным в EN60745, и может использоваться для сравнения инструментов. Кроме того, оно может использоваться для предварительной оценки воздействия вибрации.

⚠ ОСТОРОЖНО! Заявленное значение эмиссии относится к основным областям применения инструмента. Однако, если инструмент используется не по основному назначению с различной оснасткой или при ненадлежащем уходе, уровень вибрации может измениться. Это может привести к значительному увеличению уровня воздействия вибрации в течение всего рабочего периода.

При расчете приблизительного значения уровня воздействия вибрации также необходимо учитывать время, когда инструмент выключен или

то время, когда он работает на холостом ходу. Это может привести к значительному снижению уровня воздействия вибрации в течение всего рабочего периода.

Определите дополнительные меры техники безопасности для защиты оператора от эффектов воздействия вибрации, а именно: следить за состоянием инструмента и принадлежностей, создание комфортных условий работы, хорошая организация рабочего места.

Декларация о соответствии нормам ЕС

Директива по механическому оборудованию



Беспроводная малогабаритная углошлифовальная машина DCG414

DEWALT заявляет, что продукция, описанная в **Технических характеристиках** соответствует: 2006/42/EC, EN60745-1:2009+A11:2010, EN60745-2-3:2011+A2:2013+A11:2014+A12:2014+A13:2015.

Эти продукты также соответствуют Директиве 2014/30/EU и 2011/65/EU. За дополнительной информацией обращайтесь в компанию DEWALT по адресу, указанному ниже или приведенному на задней стороне обложки руководства.

Нижеподписавшийся несет ответственность за составление технической документации и составил данную декларацию по поручению компании DEWALT.

Маркус Ромпель
Директор по разработке и производству
DEWALT, Richard-Klinger-Straße 11,
D-65510, Idstein, Германия
01.02.2018

⚠ ОСТОРОЖНО! Во избежание риска получения травм ознакомьтесь с инструкцией.

Обозначения: правила техники безопасности

Ниже описывается уровень опасности, обозначаемый каждым из предупреждений. Прочитайте руководство и обратите внимание на данные символы.

⚠ ОПАСНО! Обозначает опасную ситуацию, которая неизбежно приведет к серьезной травме или

Аккумуляторные батареи				Зарядные устройства/время зарядки (мин)					
Кат. №	В пост. тока	Ач	Вес (кг)	DCB107	DCB113	DCB115	DCB118	DCB132	DCB119
DCB546	18/54	6,0/2,0	1,05	270	140	90	60	90	X
DCB547	18/54	9,0/3,0	1,25	420	220	140	85	140	X
DCB181	18	1,5	0,35	70	35	22	22	22	45
DCB182	18	4,0	0,61	185	100	60	60	60	120
DCB183/B	18	2,0	0,40	90	50	30	30	30	60
DCB184/B	18	5,0	0,62	240	120	75	75	75	150
DCB185	18	1,3	0,35	60	30	22	22	22	X
DCB187	18	3,0	0,48	140	70	45	45	45	90

смертельному исходу, в случае несоблюдения соответствующих мер безопасности.



ОСТОРОЖНО! Указывает на потенциально опасную ситуацию, которая, в случае несоблюдения соответствующих мер безопасности, **может** привести к **серьезной травме или смертельному исходу**.



ВНИМАНИЕ! Указывает на потенциально опасную ситуацию, которая, в случае несоблюдения соответствующих мер безопасности, **может** стать причиной **травм средней или легкой степени тяжести**.

ПРИМЕЧАНИЕ. Указывает на практики, использование которых не связано с получением травмы, но если ими пренебречь, могут привести к **порче имущества**.



Указывает на риск поражения электрическим током.



Указывает на риск возгорания.

Общие правила техники безопасности при использовании электроинструментов



ОСТОРОЖНО! Полностью прочтите инструкции по технике безопасности и все руководства по эксплуатации. Несоблюдение правил и инструкций может привести к поражению электрическим током, возгоранию и/или серьезной травме.

СОХРАНИТЕ ВСЕ ИНСТРУКЦИИ ДЛЯ ПОСЛЕДУЮЩЕГО ИСПОЛЬЗОВАНИЯ

Термин «электроинструмент» в предупреждениях относится к работающим от сети (проводным) электроинструментам или работающим от аккумуляторной батареи (беспроводным) электроинструментам.

1) Безопасность на рабочем месте

- a) Следите за чистотой и хорошим освещением на рабочем месте. Захламленное или плохо освещенное рабочее место может стать причиной несчастного случая.

- b) Не работайте с электроинструментами во взрывоопасных местах, например, вблизи легковоспламеняющихся жидкостей, газов и пыли. Искры, которые появляются при работе электроинструментов могут привести к воспламенению пыли или паров.
- c) Следите за тем, чтобы во время работы с электроинструментом в зоне работы не было посторонних и детей. Отвлекаясь от работы вы можете потерять контроль над инструментом.

2) Электробезопасность

- a) Штепсельная вилка электроинструмента должна соответствовать розетке. Никогда не меняйте вилку инструмента. Не используйте переходники к вилкам для электроинструментов с заземлением. Использование оригинальных штепсельных вилок, соответствующих типу сетевой розетки снижает риск поражения электрическим током.
- b) Избегайте контакта с заземленными поверхностями, такими как трубы, радиаторы и холодильники. Если вы будете заземлены, увеличивается риск поражения электрическим током.
- c) Не оставляйте электроинструмент под дождем и в местах повышенной влажности. При попадании воды в электроинструмент риск поражения электротоком возрастает.
- d) Берегите кабель от повреждений. Никогда не используйте кабель для переноски инструмента, не тяните за него, пытайтесь отключить инструмент от сети. Держите кабель подальше от источников тепла, масла, острых углов или движущихся предметов. Поврежденный или запутанный кабель питания повышает риск поражения электротоком.
- e) При работе с электроинструментом на открытом воздухе используйте удлинитель, подходящий для использования на улице. Использование кабеля питания, предназначенного для использования вне помещения, снижает риск поражения электрическим током.

- f) *При работе с электроинструментом в условиях повышенной влажности недопустимо, используйте устройства защитного отключения (УЗО) для защиты сети. Использование УЗО сокращает риск поражения электрическим током.*

3) Обеспечение индивидуальной безопасности

- a) *Будьте внимательны, смотрите, что делаете и не забывайте о здравом смысле при работе с электроинструментом. Не работайте с электроинструментом, если вы устали, находитесь в состоянии наркотического, алкогольного опьянения или под воздействием лекарственных препаратов. Невнимательность при работе с электроинструментом может привести к серьезным телесным повреждениям.*
- b) *Используйте индивидуальные средства защиты. Всегда используйте защитные очки. Средства защиты, такие как противоопылевая маска, обувь с не скользящей подошвой, каска и защитные наушники, используемые при работе, уменьшают риск получения травм.*
- c) *Примите меры для предотвращения случайного включения. Перед тем как подключить электроинструмент к сети и/или аккумуляторной батарее, взять инструмент или перенести его на другое место, убедитесь в том, что выключатель находится в положении Выкл. Если при переноске электроинструмента он подключен к сети, и при этом ваш палец находится на выключателе, это может стать причиной несчастных случаев.*
- d) *Перед включением электроинструмента уберите гаечные или инструментальные ключи. Ключ, оставленный на вращающейся части электроинструмента, может привести к травме.*
- e) *Не пытайтесь дотянуться до слишком удаленных поверхностей. Обувь должна быть удобной, чтобы вы всегда могли сохранять равновесие. Это позволит лучше контролировать электроинструмент в непредвиденных ситуациях.*
- f) *Одевайтесь соответствующим образом. Избегайте носить свободную одежду и ювелирные украшения. Следите за тем, чтобы волосы, одежда и перчатки не попали под движущиеся детали. Свободная одежда, украшения или длинные волосы могут попасть в подвижные части инструмента.*
- g) *Если для электроинструмента предусмотрено устройство для сбора пыли и частиц обрабатываемого материала, убедитесь в том, что оно установлено и используется должным образом. Использование устройства для пылеудаления сокращает риски, связанные с пылью.*

4) Эксплуатация электрифицированного инструмента и уход за ним

- a) *Не прилагайте силу к электроинструменту. Используйте электроинструмент в соответствии с назначением. Правильно подобранный электроинструмент выполнит работу более эффективно и безопасно при стандартной нагрузке.*
- b) *Не пользуйтесь инструментом, если не работает выключатель. Любой инструмент, управлять выключением и включением которого невозможно, опасен, и его необходимо отремонтировать.*
- c) *Перед выполнением любых настроек, сменой аксессуаров или прежде чем убрать инструмент на хранение, отключите его от сети и/или снимите с него аккумуляторную батарею. Такие превентивные меры безопасности сокращают риск случайного включения электроинструмента.*
- d) *Храните электроинструмент в недоступном для детей месте и не позволяйте работать с инструментом людям, не имеющим соответствующих навыков работы с такого рода инструментами. Электроинструмент представляет опасность в руках неопытных пользователей.*
- e) *Обслуживание электроинструментов. Проверьте, не нарушена ли центровка или не заклинены ли движущиеся детали, нет ли повреждений или иных неисправностей, которые могли бы повлиять на работу электроинструмента. В случае обнаружения повреждений, прежде чем приступить к эксплуатации электрифицированного инструмента, его нужно отремонтировать. Большинство несчастных случаев происходит с инструментами, которые не обслуживаются должным образом.*
- f) *Следите за тем, чтобы инструмент был заточен и чистый. Вероятность заклинивания инструмента, за которым следят должным образом и который хорошо заточен, значительно меньше, а работать с ним легче.*
- g) *Используйте электроинструменты, аксессуары и наконечники в соответствии с данными инструкциями, принимая во внимание условия работы и характер выполняемой работы. Использование электроинструмента для выполнения операций, для которых он не предназначен, может привести к созданию опасных ситуаций.*

5) Использование аккумуляторных электроинструментов и уход за ними

- a) *Используйте для зарядки аккумуляторной батареи только указанное производителем зарядное устройство. Использование зарядного*

устройства определенного типа для зарядки других батарей может привести к возгоранию.

- b) **Используйте для электроинструмента только батареи указанного типа.** Использование других аккумуляторных батарей может стать причиной травмы и пожара.
- c) **Оберегайте батарею от попадания в нее скрепок, монет, ключей, гвоздей, болтов или других мелких металлических предметов, которые могут вызывать замыкание контактов.** Короткое замыкание контактов аккумуляторной батареи может привести к пожару или получению ожогов.
- d) **При повреждении батареи, из нее может вытечь электролит. При случайном контакте с электролитом смойте его водой. При попадании электролита в глаза обратитесь за медицинской помощью.** Жидкость, находящаяся внутри батареи, может вызвать раздражение или ожоги.

б) Техническое обслуживание

- a) **Обслуживание электроинструмента должен проводить квалифицированный специалист с использованием только оригинальных запасных частей.** Это позволит обеспечить безопасность обслуживаемого инструмента.

ДОПОЛНИТЕЛЬНЫЕ СПЕЦИАЛЬНЫЕ ИНСТРУКЦИИ ПО ТЕХНИКЕ БЕЗОПАСНОСТИ

Инструкции по технике безопасности для всех видов работ

- a) **Этот электроинструмент предназначен для заточки, шлифования, зачистки проволочной щеткой и резания. Прочитайте и просмотрите все предупреждения, инструкции, иллюстрации и спецификации по данному электроинструменту.** Несоблюдение всех приведенных ниже инструкций может стать причиной поражения электрическим током, возгорания и/или тяжелой травмы.
- b) **Не рекомендуется выполнять с помощью данного инструмента такие работы как полирование.** Выполнение операций, не предусмотренных для данного инструмента, представляет опасность и может привести к травме.
- c) **Не используйте дополнительные принадлежности, которые не рекомендованы производителем инструмента и не предназначены для него специально.** Возможность установки принадлежности на электроинструмент не обеспечивает безопасности при ее использовании.
- d) **Номинальная скорость принадлежности должна, как минимум, равняться максимальной скорости, указанной на электроинструменте.** Принадлежность, которая вращается со скоростью, превышающей ее номинальную скорость вращения, может разрушиться и отлететь в сторону.

Принадлежности, которые не подходят монтажной арматуре электроинструмента, работают несбалансированно, слишком сильно вибрируют и могут привести к потере управления.
- e) **Внешний диаметр и толщина принадлежности должны соответствовать диапазону мощности электроинструмента.**

Принадлежности, которые не подходят монтажной арматуре электроинструмента, работают несбалансированно, слишком сильно вибрируют и могут привести к потере управления.
- f) **Винтовая резьба принадлежностей должна соответствовать резьбе оси шлифовальной машины. Для принадлежности, установленной на фланцы, отверстие для инструментальной оправки должно соответствовать установочному диаметру фланца.**

Принадлежности, которые не подходят монтажной арматуре электроинструмента, работают несбалансированно, слишком сильно вибрируют и могут привести к потере управления.
- g) **Не используйте поврежденные принадлежности. Перед каждым использованием проверяйте оснастку, как то, абразивные круги, на наличие сколов и трещин, проставки - на наличие надрывов и трещин, проволочные щетки - на наличие ослабленной или сломанной проволоки. В случае падения электроинструмента или принадлежности проверьте наличие поврежденных или установите неповрежденную оснастку. После проверки и установки принадлежности оператор и посторонние лица не должны находиться на одной плоскости с вращающейся принадлежностью. Запустите электроинструмент на максимальной скорости без нагрузки и дайте ему поработать одну минуту.** Поврежденные принадлежности, как правило, ломаются в течение этого тестового периода.
- h) **Используйте средства индивидуальной защиты. В зависимости от типа выполняемых работ надевайте щиток для защиты лица или защитные очки. В соответствии с необходимостью надевайте респиратор, защитные наушники, перчатки и рабочий фартук, способный защитить от мелких абразивных частиц и фрагментов обрабатываемой детали.** Средства защиты для глаз должны останавливать частицы, вылетающие при выполнении различных видов работ. Пылезащитная маска или респиратор должны обеспечивать фильтрацию твердых частиц, образующихся при выполнении работ. Длительное воздействие шума высокой мощности может привести к нарушениям слуха.

- i) **Не подпускайте посторонних лиц близко к рабочей зоне. Любое лицо, входящее в рабочую зону, должно использовать средства индивидуальной защиты.** Фрагменты обрабатываемой детали или разрушенной оснастки могут отлететь в сторону и стать причиной травмы даже за пределами рабочей зоны.
- j) **Удерживайте электрифицированный инструмент во время выполнения работ только за изолированные поверхности захватывания в тех случаях, когда режущая принадлежность может задеть скрытую электропроводку или собственный кабель питания.** При удерживании металлических деталей инструмента, в случае перерезания находящегося под напряжением провода возможно поражение оператора электрическим током.
- k) **Располагайте кабель питания на удалении от вращающейся принадлежности.** В случае потери контроля над инструментом кабель питания может быть разрезан или ободран, а ваша рука может быть затянута вращающейся принадлежностью.
- l) **Никогда не кладите электроинструмент до тех пор, пока он полностью не остановится.** Вращающаяся принадлежность может задеть за поверхность, из-за чего электроинструмент может вырваться из рук.
- m) **Не включайте электроинструмент, если принадлежность направлена на вас.** Случайный контакт с вращающейся принадлежностью может привести к наматыванию одежды и контакту принадлежности с вашим телом.
- n) **Регулярно очищайте вентиляционные отверстия электроинструмента.** Вентилятор электродвигателя затягивает пыль внутрь корпуса, а скопление большого количества пыли на металлических частях электродвигателя повышает риск поражения электротоком.
- o) **Не используйте электроинструмент рядом с горючими материалами.** Искры могут привести к их воспламенению.
- p) **Не используйте принадлежности, требующие жидкостного охлаждения.** Использование воды или других жидких охлаждающих средств может привести к поражению электрическим током вплоть до смертельного исхода.
- q) **Не используйте диски тип 11 (конические) на этом инструменте.** Использование неподходящих принадлежностей может привести к травмам.
- r) **Всегда пользуйтесь боковой рукояткой. Надежно затягивайте рукоятку.** Для постоянного контроля работы инструмента нужно обязательно использовать боковую рукоятку.



ОСТОРОЖНО! Рекомендуется использовать устройство защитного отключения (УЗО) с током утечки до 30 мА.

ДОПОЛНИТЕЛЬНЫЕ ИНСТРУКЦИИ ПО ТЕХНИКЕ БЕЗОПАСНОСТИ ДЛЯ ВСЕХ ВИДОВ РАБОТ

Причины возникновения отдачи и способы ее предупреждения

Отдача представляет собой внезапную реакцию в результате заклинивания или деформации вращающегося круга, круга-подошвы, щетки или любых других насадок. Заклинивание или деформация вызывают мгновенную остановку вращающейся насадки, что, в свою очередь, приводит к потере управления инструментом и его резкого смещения в сторону, противоположную направлению вращения насадки в точке заклинивания.

Например, в случае заклинивания или деформации абразивного круга в обрабатываемой детали, заклинивающий край круга может врезаться в поверхность материала, что приводит к поднятю или выталкиванию круга. Круг может отскочить в сторону оператора или в другом направлении, в зависимости от направления вращения круга в точке заклинивания. Это может также привести к поломке абразивных кругов.

Отдача является результатом неправильного использования инструмента и/или использованием неправильных методов или условий работы; избежать этого явления можно путем выполнения указанных НИЖЕ мер предосторожности.

- a) **Прочно удерживайте электроинструмент обеими руками и располагайтесь таким образом, чтобы иметь возможность погасить энергию отдачи.** Для эффективного управления инструментом в случае возникновения отдачи или реактивного крутящего момента во время запуска всегда пользуйтесь вспомогательной рукояткой (при наличии). Оператор может контролировать энергию обратного удара при соблюдении надлежащих мер предосторожности.
- b) **Никогда не держите руки поблизости от вращающейся принадлежности.** Принадлежность может отскочить в направлении вашей руки.
- c) **Не стойте с той стороны, куда будет сдвигаться инструмент в случае возникновения отдачи.** В результате отдачи, инструмент отскакивает в направлении, противоположном вращению круга в точке заклинивания.
- d) **Соблюдайте особую осторожность при обработке углов, острых кромок и т. д.** Избегайте дрожания и заклинивания принадлежности. Углы, острые кромки или дрожание могут вызвать заклинивание насадки

в заготовке и привести к потере управления в случае возникновения отдачи.

- e) **Не устанавливайте диски для пильных цепей или зубчатые режущие диски.** Такие круги часто вызывают отдачу и потерю управления инструментом.

Меры предосторожности при шлифовании и резании с использованием абразивного круга

- a) **Используйте только такие типы кругов, которые рекомендованы для данного электроинструмента, а также специальные кожухи, предназначенные для конкретных кругов.** Круги, не предназначенные для работы с электроинструментом, не могут быть закрыты кожухами надлежащим образом и представлять собой опасность.
- b) **Шлифовальная поверхность кругов с утолщенным центром должна быть ниже поверхности края кожуха.** Невозможно обеспечить надежную защиту при использовании кругов, выступающих за края защитного ограждения.
- c) **Кожух должен быть надежно закреплен на электроинструменте и находиться в положении, обеспечивающем максимальную защиту, чтобы минимально возможная часть круга находилась в одной плоскости с оператором.** Кожух помогает защитить оператора от отколовшихся фрагментов круга и случайного контакта с кругом, а также искр, от которых может загореться одежда.
- d) **Используйте круги для выполнения только рекомендованных типов работ. Например: не выполняйте шлифование при помощи отрезного круга.** Абразивные отрезные круги предназначены для работы периферией круга; боковая нагрузка, прилагаемая к таким кругам, может привести к их разрушению.
- e) **Всегда используйте исправные фланцы для кругов, размер и форма которых соответствуют конкретному кругу.** Соответствующие фланцы надежно фиксируют круг, что снижает вероятность его поломки. Фланцы для отрезных кругов могут отличаться от фланцев для шлифовальных кругов. **Не используйте сильно изношенные круги от электроинструментов больших размеров.** Круг, предназначенный для электроинструмента больших размеров, не подходит для более высокой скорости, на которой работает инструмент меньшего размера, и поэтому может разрушиться.

Дополнительные меры предосторожности при абразивной резке

- a) **Избегайте застревания отрезного круга в заготовке и не прилагайте чрезмерных усилий. Не пытайтесь выполнять распил слишком большой глубины.** Слишком сильное нажатие на круг увеличивает нагрузку и возможность его деформации или заклинивания в заготовке, а также возможность возникновения отдачи или поломки круга.
- b) **Не стойте на одной линии с вращающимся кругом и позади него.** Если диск вращается в противоположном от вас направлении, то в случае отдачи, вращающийся диск и инструмент будут направлены непосредственно на вас.
- c) **В случае заклинивания диска или прекращения резки по какой-либо причине выключите электроинструмент и удерживайте его в неподвижном состоянии до полной остановки. Никогда не пытайтесь извлечь отрезной круг из разреза, когда он находится в движении. В противном случае, это может привести к возникновению отдачи.** Выясните причину и примите надлежащие меры по устранению причины заклинивания круга.
- d) **Не возобновляйте работу, когда круг находится внутри заготовки. Дождитесь, пока круг наберет полные обороты, и осторожно поместите его в начатый разрез.** В случае заклинивания, круг может подскочить вверх из детали или привести к отдаче при повторном запуске.
- e) **Для снижения риска заклинивания круга и отдачи обеспечьте надлежащую опору для длинных панелей или прочих заготовок большого размера.** Заготовки большого размера могут провисать под собственным весом. Опоры необходимо поместить под панель возле линии распила и возле края панели по обеим сторонам круга.
- f) **Соблюдайте повышенную осторожность при выполнении врезного пиления стен или в других слепых зонах.** Можно случайно перерезать газовые или водопроводные трубы, электрическую проводку, а также предметы, которые могут вызвать отдачу.

Меры безопасности при выполнении шлифовки

- a) **Не используйте шлифовальную бумагу слишком большого размера. Соблюдайте рекомендации производителей, выбирая шлифовальную бумагу.** Шлифовальная бумага свисающая с диска представляет угрозу разрыва и может привести к задиранию, износу диска или возникновению отдачи.

Меры предосторожности при выполнении зачистки проволочной щеткой

- a) *Имейте в виду, что проволочный ворс отлетает от щетки даже при нормальной эксплуатации. Не прижимайте щетку слишком сильно к обрабатываемой поверхности. Проволочный ворс может без труда пробить одежду и/или кожу.*
- b) *Если рекомендуется использовать кожу для зачистки проволочной щеткой не допускайте соприкосновения щетки с кожей. Дисконная проволочная щетка может увеличиваться в диаметре в результате воздействия центробежных сил.*

Остаточные риски

Несмотря на соблюдение соответствующих инструкций по технике безопасности и использование предохранительных устройств, некоторые остаточные риски невозможно полностью исключить. А именно:

- ухудшение слуха;
- риск травм от разлетающихся частиц;
- риск получения ожогов в результате нагревания инструмента в процессе работы;
- риск получения травмы в результате продолжительной работы;
- опасность образования пыли из вредных материалов.

Электробезопасность

Электродвигатель рассчитан на работу только при одном напряжении сети. Необходимо обязательно убедиться в том, что напряжение источника питания соответствует указанному на шильдике устройства. Необходимо также убедиться в том, что напряжение работы зарядного устройства соответствует напряжению в сети.



Зарядное устройство DeWALT оснащено двойной изоляцией в соответствии с требованиями EN60335; поэтому провод заземления не требуется.

В случае повреждения кабеля питания его необходимо заменить специально подготовленным кабелем, который можно приобрести в сервисных центрах DeWALT.

Замена штепсельной вилки (только для Великобритании и Ирландии)

Если нужно установить штепсельную вилку.

- Осторожно снимите старую вилку.
- Подсоедините коричневый провод к терминалу фазы в вилке.
- Подсоедините синий провод к нулевому терминалу.



ОСТОРОЖНО! Заземления не требуется.

Соблюдайте инструкции по установке вилок высокого качества. Рекомендованный предохранитель: 3 А

Использование кабеля-удлинителя

Используйте удлинитель только в случаях крайней необходимости. Используйте только утвержденные удлинители промышленного изготовления, рассчитанные на мощность не меньшую, чем потребляемая мощность зарядного устройства (см. **Технические характеристики**). Минимальное поперечное сечение провода электрического кабеля должно составлять 1 мм²; максимальная длина 30 м. При использовании кабельного барабана всегда полностью разматывайте кабель.

СОХРАНИТЕ НАСТОЯЩЕЕ РУКОВОДСТВО

Зарядные устройства

Зарядные устройства DeWALT не требуют регулировки и максимально просты в использовании.

Важные инструкции по технике безопасности для всех зарядных устройств

СОХРАНИТЕ НАСТОЯЩЕЕ РУКОВОДСТВО. В данном руководстве содержатся важные инструкции по технике безопасности для совместимых зарядных устройств (см. **Технические характеристики**).

- *Перед тем как использовать зарядное устройство, внимательно изучите все инструкции и предупреждающие этикетки на зарядном устройстве, батарее и инструменте, для которого используется батарея.*



ОСТОРОЖНО! Опасность поражения электрическим током. Не допускайте попадания жидкости в зарядное устройство. Это может привести к поражению электрическим током.



ОСТОРОЖНО! Рекомендуется использовать устройство защитного отключения (УЗО) с током утечки до 30 мА.



ВНИМАНИЕ! Опасность ожога. Во избежание травм, следует использовать только аккумуляторные батареи производства DeWALT. Использование батарей другого типа может привести к взрыву, травмам и повреждениям.



ВНИМАНИЕ! Не позволяйте детям играть с данным устройством.

ПРИМЕЧАНИЕ. В определенных условиях, при подключении зарядного устройства к источнику питания, может произойти короткое замыкание контактов внутри зарядного устройства посторонними материалами. Не допускайте попадания в полости зарядного устройства таких токопроводящих материалов, как стальная стружка, алюминиевая фольга или другие металлические частицы и т. п. Всегда отключайте зарядное устройство от источника питания, если в нем нет аккумуляторной батареи. Всегда отключайте зарядное устройство от сети перед тем, как приступить к очистке инструмента

- **НЕ пытайтесь заряжать батареи с помощью каких-либо других зарядных устройств, кроме тех, которые указаны в данном руководстве.** Зарядное устройство и батарея предназначены для совместного использования.
- **Эти зарядные устройства не предназначены ни для какого другого использования, помимо зарядки аккумуляторных батарей DEWALT.** Использование любых других батарей может привести к возгоранию, поражению электротоком или гибели от электрического шока.
- **Не подвержайте зарядное устройство воздействию снега или дождя.**
- **При отключении зарядного устройства от сети всегда тяните за штепсельную вилку, а не за кабель.** Это поможет избежать повреждения штепсельной вилки и розетки.
- **Убедитесь в том, что кабель расположен таким образом, чтобы на него не наступили, не споткнулись об него, а также в том, что он не натянут и не может быть поврежден.**
- **Не используйте удлинительный кабель без крайней необходимости.** Использование удлинительного кабеля неподходящего типа может привести к пожару или поражению электрическим током.
- **Не ставьте на зарядное устройство никакие предметы и не устанавливайте зарядное устройство на мягкую поверхность, которая может закрыть вентиляционные отверстия и привести к перегреву.** Не располагайте зарядное устройство поблизости от источников тепла. Вентиляция зарядного устройства происходит с помощью отверстий в верхней и нижней части корпуса.
- **Не используйте зарядное устройство при наличии повреждений кабеля или штепсельной вилки**—их следует немедленно заменить.
- **Не используйте зарядное устройство, если его роняли, либо если оно подвергалось сильным ударам или было повреждено каким-либо иным образом.** Обратитесь в авторизованный сервисный центр.
- **Не разбирайте зарядное устройство. При необходимости обратитесь в специализированный сервисный центр, если нужно провести обслуживание или ремонт инструмента.** Неправильная сборка может стать причиной пожара или поражения электрическим током.
- В случае повреждения кабеля питания его необходимо немедленно заменить у производителя, в его сервисном центре или с привлечением другого специалиста аналогичной квалификации для предотвращения несчастного случая.
- **Перед чистой отключите зарядное устройство от сети. В противном случае, это может привести к поражению электрическим током.**

Извлечение аккумуляторной батареи не приведет к снижению степени этого риска.

- **НИКОГДА** не подключайте два зарядных устройства вместе.
- **Зарядное устройство предназначено для работы при стандартном напряжении сети в 230 В. Не пытайтесь использовать его при каком-либо ином напряжении.** Это не относится к автомобильному зарядному устройству.

Зарядка батареи (рис. В)

1. Перед установкой батареи подключите зарядное устройство к соответствующей розетке.
2. Вставьте аккумуляторную батарею **11** в зарядное устройство, убедившись в том, что она хорошо установлена. Красный индикатор зарядки начнет мигать. Это означает, что процесс зарядки начался.
3. По окончании зарядки красный индикатор будет гореть непрерывно, не мигая. Теперь батарея полностью заряжена, и ее можно использовать или оставить в зарядном устройстве. Чтобы извлечь аккумуляторную батарею из зарядного устройства, нажмите и удерживайте кнопку фиксатора батареи **12** и извлеките ее.

ПРИМЕЧАНИЕ. Чтобы обеспечить максимальную производительность и срок службы ионно-литиевых батарей, перед первым использованием полностью зарядите батарейный комплект.

Работа с зарядным устройством

См. состояние зарядки аккумуляторной батареи на приведенных ниже индикаторах.

Индикаторы зарядки		
	Зарядка	
	Полностью заряжен	
	Температурная задержка*	

*В это время красный индикатор продолжит мигать, а когда начнется зарядка, загорится желтый. После того, как батарея достигнет рабочей температуры, желтый индикатор погаснет, и зарядка продолжится.

Зарядное(-ые) устройство(-а) не может(-ут) полностью зарядить неисправную аккумуляторную батарею. Зарядное устройство показывает неисправность аккумуляторной батареи, если индикатор не загорается или мигает.

ПРИМЕЧАНИЕ. Также это может указывать на проблему с зарядным устройством.

Если зарядное устройство указывает на наличие проблемы, проверьте аккумулятор и зарядное устройство в специализированном сервисном центре.

Температурная задержка

Если температура батареи слишком низкая или слишком высокая, зарядное устройство автоматически переходит в режим температурной задержки; при этом зарядка не

начинается до тех пор, пока батарея не достигнет нужной температуры. После того, как нужный уровень температуры будет достигнут, устройство перейдет в режим зарядки.

Данная функция обеспечивает максимальный срок эксплуатации батареи.

Зарядка холодной батареи занимает больше времени, чем теплой. Аккумуляторная батарея заряжается медленнее во время цикла зарядки и максимального заряда не удастся добиться даже после того, как аккумуляторная батарея будет теплой.

Зарядное устройство DCB118 оснащено внутренним вентилятором для охлаждения батареи. Вентилятор включится автоматически, если батарея нуждается в охлаждении. Не используйте зарядное устройство, если вентилятор не функционирует или если забиты вентиляционные отверстия. Не позволяйте посторонним предметам попадать внутрь зарядного устройства.

Система электронной защиты

Ионно-литиевые аккумуляторные батареи XR оснащены системой электронной защиты, которая защищает аккумуляторную батарею от перегрузки, перегрева или глубокой разрядки.

При срабатывании системы электронной защиты инструмент автоматически отключается. В этом случае поставьте ионно-литиевую батарею на зарядку до тех пор, пока она полностью не зарядится.

Крепление на стену

Данные зарядные устройства могут крепиться на стены или устанавливаться на стол или рабочую поверхность. При креплении на стену расположите зарядное устройство в пределах досягаемости розетки и подальше от углов и других препятствий, которые могут помешать потоку воздуха. Используйте заднюю часть зарядного устройства в качестве образца для положения монтажных болтов на стене. Надежно закрепите зарядное устройство при помощи саморезов (приобретаются отдельно) длиной минимум в 25,4 мм с диаметром шляпки самореза в 7–9 мм, вкрученных в дерево до оптимальной глубины, оставляющей на поверхности примерно 5,5 мм самореза. Совместите отверстия на задней стороне зарядного устройства с выступающими саморезами и полностью вставьте их в отверстия.

Инструкции по очистке зарядного устройства



ОСТОРОЖНО! Опасность поражения электрическим током. Перед чисткой отключите зарядное устройство от сети питания. Грязь и жир можно удалить с наружной поверхности зарядного устройства с помощью тряпки или мягкой неметаллической щетки. Не используйте воду или чистящие растворы. Не допускайте попадания жидкости внутрь инструмента; никогда не погружайте никакие из деталей инструмента в жидкость.

Аккумуляторные батареи

Важные инструкции по технике безопасности для всех батарей

При заказе запасных батарей не забудьте указать номер по каталогу и напряжение питания.

При покупке батарея заряжена не полностью. Перед тем, как использовать батарею и зарядное устройство, прочтите следующие инструкции по технике безопасности. Затем выполните необходимые действия для зарядки.

ВНИМАТЕЛЬНО ПРОЧИТЕ ВСЕ ИНСТРУКЦИИ

- **Не заряжайте и не используйте батарею во взрывоопасной атмосфере, например, при наличии горючих жидкостей, газов или пыли.** Установка или удаление батареи из зарядного устройства может привести к воспламенению пыли или газов.
- **Никогда не прилагайте больших усилий, вставляя батарею в зарядное устройство. Не вносите изменения в конструкцию батарей с целью установить их в зарядное устройство, к которому они не подходят.** Это может привести к серьезным травмам.
- Заряжайте батареи только с помощью зарядных устройств DEWALT.
- **НЕ проливайте на них и не погружайте их в воду или другие жидкости.**
- **Не храните и не используйте данное устройство и батарею при температуре выше 40 °C (104 °F) (например, на внешних пристройках или на металлических поверхностях зданий в летнее время).**
- **Не сжигайте батареи, даже поврежденные или полностью отработавшие.** При попадании в огонь батареи могут взорваться. При сжигании ионно-литиевых батарей образуются токсичные вещества и газы.
- **При попадании содержимого батареи на кожу, немедленно промойте это место водой с мылом.** При попадании содержимого батареи в глаза, необходимо промыть открытые глаза проточной водой в течение 15 минут или до тех пор, пока не пройдет раздражение. При необходимости обращения к врачу, может пригодиться следующая информация: электролит представляет собой смесь жидких органических углекислых и литиевых солей.
- **При вскрытии батареи, ее содержимое может вызвать раздражение дыхательных путей.** Обеспечьте наличие свежего воздуха. Если симптомы сохраняются, обратитесь к врачу.



ОСТОРОЖНО! Опасность ожога. Содержимое батареи может воспламениться при попадании искр или огня.



ОСТОРОЖНО! Ни в коем случае не разбирайте батарею. При наличии трещин или других

повреждений батареи, не устанавливайте ее в зарядное устройство. Не роняйте батарею и не подвергайте ее ударам или другим повреждениям. Не используйте батарею или зарядное устройство после удара, падения или получения каких-либо других повреждений (например, после того, как ее проткнули гвоздем, ударили молотком или наступили на нее). Это может привести к поражению электрическим током. Поврежденные батареи необходимо вернуть в сервисный центр для повторной переработки.



ОСТОРОЖНО! Огнеопасно. Избегайте замыкание выводов батарей металлическими предметами во время хранения или переноски. Например, не кладите аккумуляторные батареи в передники, карманы, ящики для инструментов, выдвигаемые ящики и т. п. с гвоздями, гайками, ключами и т. п.



ВНИМАНИЕ! Когда устройство не используется, кладите его на бок на устойчивую поверхность в том месте, где об него нельзя споткнуться и упасть. Некоторые устройства с батареями большого размера, стоят сверху на батарее, и могут легко упасть.

Транспортировка



ОСТОРОЖНО! Огнеопасно. При транспортировке аккумуляторных батарей может произойти возгорание, если терминалы аккумуляторных батарей случайно будут замкнуты электропроводящими материалами. При транспортировке аккумуляторных батарей убедитесь в том, что терминалы защищены и хорошо изолированы от материалов, контакт с которыми может привести к короткому замыканию.

Батареи DEWALT соответствуют всем применимым правилам транспортировки, как предусмотрено промышленными и юридическими стандартами, включая рекомендации ООН по транспортировке опасных грузов; Ассоциация международных авиаперевозчиков (IATA) правила перевозки опасных грузов, Международные правила перевозки опасных грузов морским путем (IMDG), и европейское соглашение о международной дорожной перевозке опасных грузов (ADR). Ионно-литиевые элементы и аккумуляторные батареи были протестированы в соответствии с разделом 38.3 Рекомендаций ООН по транспортировке опасных грузов руководства по тестам и критериям.

В большинстве случаев транспортировка аккумуляторных батарей DEWALT не попадает под классификацию, поскольку они не являются опасными материалами Класса 9. В целом, полностью под правила класса 9 подпадают только перевозки ионно-литиевых батарей с энергоемкостью выше 100 Ватт час (Вт ч). Энергоемкость всех ионно-литиевых аккумуляторных батарей в Ватт-часах указана на упаковке. Кроме того, из-за сложности правил, DEWALT не рекомендует перевозку ионно-литиевых батарей по воздуху вне зависимости от их энергоемкости. Поставки инструментов

с батареями (комбинированные наборы) могут перевозиться по воздуху согласно исключениям, если энергоемкость батареи не превышает 100 ВТч.

Независимо от того, является ли перевозка исключением или выполняется по правилам, перевозчик должен уточнить последние требования к упаковке, маркировке и оформлению документации.

Информация, изложенная в данном руководстве обоснована и на момент создания данного документа может считаться точной. Но, эта гарантия не является ни выраженной, ни подразумеваемой. Покупатель должен обеспечить то, что бы его деятельность соответствовала всем применимым законам.

Транспортировка батарей FLEXVOLT™

Батарея DEWALT FLEXVOLT™ оснащена двумя режимами: **эксплуатация** и **транспортировка**.

Режим эксплуатации: если батарея FLEXVOLT™ используется отдельно или в изделии DEWALT на 18 В, то она будет работать в качестве батареи 18 В. Если батарея FLEXVOLT™ используется в изделии на 54 В или 108 В (две батареи 54 В), то она будет работать в качестве батареи 54 В.

Режим транспортировки: если к батарее FLEXVOLT™ прикреплена крышка, то батарея находится в режиме транспортировки. Сохраните крышку для транспортировки.

При режиме транспортировки ряды элементов электрически отсоединяются внутри батареи, что в итоге дает 3 батареи

с более низкой энергоемкостью в ватт-часах (Вт ч) по сравнению с 1 батареей с более высокой емкостью в ватт-часах. Данное увеличенное количество в 3 батареи с более низкой энергоемкостью может исключить комплект из некоторых ограничений на перевозку, налагаемых на батареи с более высокой энергоемкостью.

Энергоемкость в режиме транспортировки указана как 3 × 36 ВТч, что означает 3 батареи с емкостью в 36 Втч каждая.

Энергоемкость в режиме эксплуатации указана как 108 ВТч (подразумевается 1 батарея).

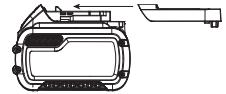

Пример маркировки режимов эксплуатации и транспортировки



Рекомендации по хранению

1. Лучшим местом для хранения является прохладное и сухое место, защищенное от прямых солнечных лучей, высокой или низкой температуры. Для оптимальной работы и продолжительного срока службы, неиспользуемые аккумуляторные батареи храните при комнатной температуре.
2. Для достижения максимальных результатов при продолжительном хранении рекомендуется полностью зарядить батарейный комплект и хранить его в прохладном сухом месте вне зарядного устройства.

ПРИМЕЧАНИЕ. Аккумуляторные батареи не должны храниться в полностью разряженном состоянии. Перед

использованием аккумуляторная батарея требует повторной зарядки.

Маркировка на зарядном устройстве и аккумуляторной батарее

Помимо пиктограмм, используемых в данном руководстве, на зарядном устройстве и батарее имеются следующие обозначения:



Перед началом работы прочтите руководство по эксплуатации.



Чтобы узнать время зарядки, см. **Технические характеристики**.



Не касайтесь токопроводящими предметами контактов батареи и зарядного устройства.



Не пытайтесь заряжать поврежденную батарею.



Не подвергайте электроинструмент или его элементы воздействию влаги.



Немедленно заменяйте поврежденный кабель питания.



Зарядку осуществляйте только при температуре от 4 °C до 40 °C.



Для использования внутри помещений.



Утилизируйте отработанные батареи безопасным для окружающей среды способом.

Li-Ion



Заряжайте аккумуляторные батареи DEWALT только с помощью соответствующих зарядных устройств DEWALT. Зарядка иных аккумуляторных батарей, кроме DEWALT на зарядных устройствах DEWALT может привести к возгоранию аккумуляторных батарей и возникновению других опасных ситуаций.



Не скигайте аккумуляторную батарею.



Использование: использование без крышки для транспортировки, энергоемкость указана как 108 Втч (1 батарея с 108 Втч).



Транспортировка: транспортировка со встроенной крышкой для транспортировки, энергоемкость указана как 3 x 36 Втч (3 батареи с 36 Втч).

Тип батареи

DCG414 работает от батареи на 54 В.

Могут применяться следующие типы аккумуляторных батарей: DCB546, DCB547. Подробную информацию см. в **Технических характеристиках**.

Комплектация поставки

В комплектацию входит:

- 1 Угловая шлифовальная машина
 - 1 125 мм кожух (тип 27)
 - 1 Боковая рукоятка
 - 1 Набор фланцев
 - 1 Шестигранный ключ
 - 2 Ионно-литиевая аккумуляторная батарея (модели T2)
 - 1 Руководство по эксплуатации
- Проверьте на наличие повреждений инструмента, его деталей или дополнительных принадлежностей, которые могли возникнуть во время транспортировки.
 - Перед эксплуатацией внимательно прочтите данное руководство.

Маркировка на инструменте

На инструмент нанесены следующие обозначения:



Перед началом работы прочтите руководство по эксплуатации.



Используйте защитные наушники.



Используйте защитные очки.



Видимое излучение. Не направляйте луч в глаза.

Местоположение кода даты (рис. А)

Код даты **21**, который также включает год изготовления, напечатан на корпусе.

Пример:

2018 XX XX

Год производства

Описание (рис. А, D, F)



ОСТОРОЖНО! Никогда не вносите изменения в конструкцию электроинструмента или какой-либо его части. Это может привести к повреждению или травме.

- 1 Пусковой выключатель
- 2 Рычаг блокировки
- 3 Кнопка блокировки шпинделя
- 4 Шпиндель
- 5 Боковая рукоятка
- 6 Абразивный круг (рис. F)
- 7 Задний фланец
- 8 Резьбовая зажимная гайка
- 9 Защитный кожух
- 10 Рычаг разблокирования ограждения
- 11 Аккумуляторная батарея
- 12 Кнопка разблокирования аккумуляторного отсека
- 13 Кнопка уровня заряда аккумуляторной батареи

14 Винт

15 Выступы

16 Прорези корпуса редуктора

Сфера применения

Беспроводная углошлифовальная машина DCG414 предназначена для профессиональной шлифовки, заточки, зачистки проволочной щеткой и резки.

НЕ используйте в условиях повышенной влажности или близости от легковоспламеняющихся жидкостей или газов.

Данная беспроводная углошлифовальная машина является профессиональным электроинструментом.

НЕ допускайте детей к инструменту. Использование инструмента неопытными пользователями должно происходить под контролем опытного коллеги.

- **Малолетние дети и люди с ограниченными физическими возможностями.** Это устройство не предназначено для использования маленькими детьми или людьми с ограниченными физическими возможностями, если они не находятся под пристальным лицом, отвечающего за их безопасность.
- Данный инструмент не предназначен для использования лицами (включая детей) с ограниченными физическими, психическими и умственными возможностями, не имеющими опыта, знаний или навыков работы с ним, если они не находятся под наблюдением лица, ответственного за их безопасность. Никогда не оставляйте детей без присмотра с этим инструментом.

Электронная муфта

Муфта предельного момента уменьшает реакцию максимального момента, передаваемую оператору в случае заклинивания. Эта функция также позволяет предотвратить остановку привода и электродвигателя. Муфта предельного момента установлена на заводе-изготовителе и не может регулироваться.

Тормоз

После выключения питания, тормоз останавливает вращающееся колесо быстрее, чем было бы на устройстве без данной функции. Это улучшает эффективность и повышает защищенность пользователя. Время остановки зависит от типа используемого круга.

СБОРКА И РЕГУЛИРОВКА



ОСТОРОЖНО! Чтобы снизить риск получения серьезной травмы, необходимо выключить инструмент и отсоединить батарею, прежде чем выполнять какую-либо регулировку либо удалять/устанавливать какие-либо дополнительные приспособления. Случайный запуск может привести к травме.



ОСТОРОЖНО! Используйте только зарядные устройства и аккумуляторные батареи марки DEWALT.

Установка боковой рукоятки (рис. С)



ОСТОРОЖНО! Перед использованием инструмента проверьте надежность закрепления рукоятки.



ОСТОРОЖНО! Для постоянного контроля работы инструмента нужно обязательно использовать боковую рукоятку.

Надежно закрепите боковую рукоятку 5 винтом в одном из отверстий с любой стороны корпуса редуктора.

Для более удобного использования корпус редуктора можно повернуть на 90° для выполнения распилов.

Вращение корпуса редуктора (рис. А)

1. Выверните четыре винта, удерживающих корпус редуктора на корпусе двигателя.
2. Не отделяя корпус редуктора от корпуса двигателя, поверните его в нужное положение.

ПРИМЕЧАНИЕ. Если между корпусом редуктора и корпусом двигателя образуется зазор более 3,17 мм, инструмент необходимо обслужить и собрать в авторизованном сервисном центре DEWALT. Невыполнение обслуживания может привести к повреждению двигателя и подшипника.

3. Вверните винты крепления корпуса редуктора к корпусу двигателя. Затяните винты до момента в 2,25 Нм. Чрезмерная затяжка может привести к срыву резьбы.

Защитные ограждения



ВНИМАНИЕ! Ограждение необходимо использовать при использовании инструмента с шлифовальными кругами, отрезными кругами, шлифовальными лепестковыми кругами и проволочными щетками. Без защитного ограждения инструмент можно использовать только со стандартными наждачными дисками. См. ограждения, поставляемые с инструментом, на рисунке А. Некоторые виды применения могут потребовать приобретения ограждения соответствующего типа у местного дилера или в авторизованном сервисном центре.

ПРИМЕЧАНИЕ. Шлифование кромки и отрезание выполняется кругами типа 27, которые специально предназначены для этой цели; круги толщиной 6,35 мм предназначены для шлифования поверхностей, в то время как более тонкие круги типа 27 следует проверить и выяснить, пригодны ли они для шлифования поверхности или только для шлифования кромки/отрезания. Для любых кругов, которыми запрещено выполнять шлифовку поверхности, необходимо использовать ограждение тип 1. Отрезание может выполняться с использованием круга типа 1 и ограждения типа 1.

ПРИМЕЧАНИЕ. См. Таблицу принадлежности, чтобы правильно подобрать ограждение к принадлежности.

Регулировка и установка ограждения (рис. D, E)

⚠ ВНИМАНИЕ! Выключите устройство и извлеките из него батарею, прежде чем выполнять какую-либо регулировку или снимать или устанавливать насадки или принадлежности.

⚠ ВНИМАНИЕ! ПЕРЕД работой с инструментом проверьте регулировочный параметр ограждения, выставленный на инструменте.

Регулировочные параметры

Углошлифовальная машина обладает функциями регулировки ограждения – One-touch и Two-touch.

- **One-touch:** когда задействована **наклонная сторона** рычага разблокирования ограждения **10**, ограждение можно легко отрегулировать, поворачивая его по часовой стрелке. Нажимать на рычаг для поворота ограждения необязательно.
- **Two-touch:** когда задействована **прямоугольная сторона** рычага разблокирования ограждения **10**, ограждение можно отрегулировать, нажав на рычаг разблокирования ограждения и поворачивая ограждение.

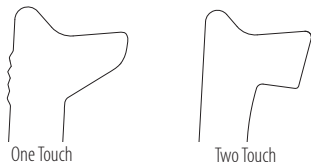

Установка регулировочных параметров ограждения

Чтобы отрегулировать рычаг разблокирования ограждения **10** до нужного регулировочного параметра:

1. Выкрутите винт **14** при помощи насадки T20.
2. Снимите рычаг разблокирования ограждения. Выберите конец рычага для нужного регулировочного параметра. One-touch использует наклонный конец рычага. Two-touch использует прямоугольный конец.
3. Установите рычаг обратно нужным концом под пружинкой **13**. Убедитесь, что рычаг надлежачим образом контактирует с пружинкой.
4. Установите винт на место.

Установка ограждения (рис. D)

1. Нажмите на рычаг разблокирования ограждения **10**.
2. Удерживая рычаг разблокирования ограждения в открытом состоянии, совместите выступы **15** на ограждении **16** с прорезями на корпусе редуктора.
3. Удерживая рычаг разблокирования ограждения в открытом положении, нажмите на ограждение, чтобы выступы ограждения закрепились, затем поверните их в канавке корпуса редуктора. Отпустите рычаг разблокирования ограждения.
4. Удерживая инструмент таким образом, чтобы шпindel был направлен на Вас, поворачивайте ограждение по часовой стрелке в нужное положение. Корпус ограждения должен располагаться между шпинделем

и оператором для обеспечения максимальной защиты оператора.

ПРИМЕЧАНИЕ. Фиксатор ограждения должен защелкнуться в одном из установочных отверстий **17** на муфте ограждения. Это обеспечит надежную фиксацию ограждения.

5. Чтобы снять ограждение, выполните этапы 1–3 данной инструкции в обратном порядке.

Фланцы и круги

Установка кругов без ступицы (рис. F)

⚠ ОСТОРОЖНО! Неверная установка фланцев/зажимной гайки/круга может привести к тяжелой травме (или повреждению инструмента и круга).

⚠ ВНИМАНИЕ! Шлифовальные круги с вогнутым профилем тип 27 и тип 42, а также отрезные круги тип 1 и тип 41 необходимо использовать с укомплектованными фланцами. См. **Таблицу принадлежностей** за дополнительной информацией.

⚠ ОСТОРОЖНО! При использовании отрезных кругов необходимо использование двухстороннего кожуха.

⚠ ОСТОРОЖНО! Использование поврежденных или неправильных фланцев или ограждения может привести к травмам в результате поломки круга или соприкосновения с ним. См. **Таблицу принадлежностей** за дополнительной информацией.

1. Положите инструмент ограждением вверх.
2. Установите задний фланец без резьбы **7** на шпindel **4** приподнятым центром (пилотом) к кругу.
3. Прижмите круг к заднему фланцу и отцентрируйте его на поднятом центре (пилоте) заднего фланца.
4. Удерживая в нажатом положении кнопку фиксации шпинделя и при шестигранных углублениях, направленных в сторону от круга, прикрутите зажимную гайку **8** на шпindel так, чтобы выступы попали в две прорези на шпинделе.
5. Удерживая в нажатом положении кнопку фиксации шпинделя, затяните фиксирующий фланец при помощи гаечного ключа.
6. Для снятия круга нажмите кнопку фиксации шпинделя и открутите фиксирующий фланец при помощи гаечного ключа.

Установка диска-подшвы (рис. A, F)

ПРИМЕЧАНИЕ. При использовании наждачных дисков с дисками-подшвами в установке ограждения нет необходимости. Так как установка ограждения не требуется для данных принадлежностей, возможно, ограждение при этом установить не получится.

⚠ ОСТОРОЖНО! Неверная установка фланцев/зажимной гайки/круга может привести к тяжелой травме (или повреждению инструмента и круга).

⚠ ОСТОРОЖНО! Соответствующее ограждение следует установить на место при использовании

шлифовального круга, отрезного круга, наждачного полировального круга, проволочной щетки или карбонового диска после завершения полирования.

1. Установите подходящий диск-подошву **18** на шпindelь.
2. Установите наждачный круг **19** на диск-подошву **18**.
3. Нажмите на кнопку блокировки шпинделя **3**, наворачите зажимную гайку **20** на шпindelь ступицей к центру шлифовального диска и диска-подошвы.
4. Затяните рукой зажимную гайку. Затем нажмите кнопку фиксации шпинделя, одновременно поворачивая наждачный круг до тех пор, пока наждачный диск и стопорная гайка не будут плотно прилегать друг к другу.
5. Для снятия круга возьмитесь за диск-подошву и диск и поверните их, удерживая кнопку фиксации шпинделя.

Установка и снятие кругов со ступицей (рис. G)

Круги со ступицей устанавливаются непосредственно на шпindelь с резьбовым концом M14. Резьба принадлежности должна соответствовать резьбе шпинделя.

1. Снимите задний фланец, потянув его от инструмента.
2. Навинтите круг на шпindelь **4**.
3. Нажмите на кнопку блокировки шпинделя **3** и затяните ступицу круга.
4. Для снятия круга выполните те же действия в обратной последовательности.

ПРИМЕЧАНИЕ. *Неправильная установка круга после включения инструмента может привести к повреждению инструмента или круга.*

Установка чашечных проволочных щеток и дисковых щеток (рис. A)



ОСТОРОЖНО! *Неверная установка фланцев/ зажимной гайки/круга может привести к тяжелой травме (или повреждению инструмента и круга).*



ВНИМАНИЕ! *Для снижения риска получения травм при работе с дисковыми щетками и щеточными кругами надевайте защитные перчатки. Со временем они могут стать очень острыми.*



ВНИМАНИЕ! *В целях предотвращения повреждения инструмента во время эксплуатации круги и щетки не должны касаться кожных. Это может привести к незаметному повреждению принадлежности, в результате чего от проволочной щетки отлетят опасные фрагменты.*

Чашечные проволочные щетки и дисковые щетки устанавливаются непосредственно на шпindelь без использования фланцев. Используйте только проволочные щетки и дисковые щетки с резьбовой ступицей M14. Данные принадлежности приобретаются за отдельную плату у местных продавцов или в авторизованном сервисном центре.

1. Положите инструмент ограждением вверх.

2. Навинтите круг на шпindelь.
3. Нажмите на кнопку блокировки шпинделя **3** и воспользуйтесь ключом, чтобы затянуть ступицу дисковой щетки.
4. Для снятия круга выполните приведенные действия в обратном порядке.

ПРИМЕЧАНИЕ. *Для снижения риска повреждения инструмента правильно посадите ступицу круга, прежде чем включать инструмент.*

Подготовка к эксплуатации

- Установите кожух и соответствующий диск или круг. Не используйте изношенные диски или круги.
- Следите за тем, чтобы внутренний и внешний фланцы были правильно установлены. Следуйте инструкциям, представленным в **Таблице шлифовальных и режущих принадлежностей**.
- Убедитесь, что указанные стрелками направления вращения на принадлежности и электроинструменте совпадают.
- Не используйте поврежденные принадлежности. Перед каждым использованием проверяйте оснастку, как то, абразивные круги, на наличие сколов и трещин, проставки — на наличие надрывов и трещин, проволочные щетки — на наличие ослабленной или сломанной проволоки. В случае падения электроинструмента или принадлежности проверьте наличие повреждений или установите неповрежденную оснастку. После проверки и установки принадлежности оператор и посторонние лица не должны находиться на одной плоскости с вращающейся принадлежностью. Запустите электроинструмент на максимальной скорости без нагрузки и дайте ему поработать одну минуту. Поврежденные принадлежности, как правило, ломаются в течение этого тестового периода.

ЭКСПЛУАТАЦИЯ

Инструкции по эксплуатации



ОСТОРОЖНО! *Всегда соблюдайте правила техники безопасности и применимые законы.*



ОСТОРОЖНО! *Чтобы снизить риск получения серьезной травмы, необходимо выключить инструмент и отсоединить батарею, прежде чем выполнять какую-либо регулировку либо удалять/устанавливать какие-либо дополнительные приспособления. Случайный запуск может привести к травме.*



ОСТОРОЖНО!

- Обязательно закрепляйте материалы, которые собираетесь шлифовать или отрезать.
- Надежно закрепите заготовку. Используйте зажимы или тиски для фиксации заготовки на устойчивой опоре. Надежная фиксация заготовки предотвращает ее непреднамеренное смещение и потерю управления. Смещение заготовки

и потеря управления создают опасность получения травм.

- **Для снижения риска заклинивания круга и отдачи обеспечьте надлежащую опору для длинных панелей или прочих заготовок большого размера.** Заготовки большого размера могут провисать под собственным весом. Опоры необходимо поместить под панель возле линии распила и возле края панели по обеим сторонам круга.
- Рекомендуется прилагать небольшое усилие к рукоятке подачи шпинделя. Не подвергайте диск боковым нагрузкам.
- При работе с инструментом надевайте защитные перчатки.
- Во время работы корпус редуктора сильно нагревается.
- Устанавливайте кожух и соответствующий диск или круг. Не используйте изношенные диски или круги.
- Следите за тем, чтобы внутренний и внешний фланцы были правильно установлены.
- Убедитесь, что указанные стрелками направления вращения на принадлежности и электроинструменте совпадают.
- Избегайте перегрузок. При сильном нагреве инструмента позвольте ему поработать несколько минут вхолостую, чтобы принадлежность охладилась. Не прикасайтесь к горячим принадлежностям. Во время работы круги сильно нагреваются.
- Категорически запрещается эксплуатировать чашечный шлифовальный круг без подходящего кожуха.
- Запрещается использовать инструмент с отрезным станком.
- Никогда не используйте прокладки вместе со склеенными абразивными изделиями.
- Необходимо помнить, что диск продолжает вращаться после выключения инструмента.

Установка и извлечение аккумуляторной батареи из инструмента (рис. В)

ПРИМЕЧАНИЕ. Убедитесь в том, что аккумуляторная батарея **11** полностью заряжена.

Установка батареи в рукоятку инструмента

1. Совместите аккумуляторную батарею **11** с выемкой на внутренней стороне рукоятки (рис. В).
2. Задвиньте ее в рукоятку так, чтобы аккумуляторная батарея плотно встала на место и убедитесь, что услышали щелчок от вставшего на место замка.

Извлечение батареи из инструмента

1. Нажмите кнопку извлечения батареи **12** и вытащите батарею из рукоятки.
2. Вставьте батарею в зарядное устройство, как указано в разделе данного руководства, посвященном зарядному устройству.

Датчик уровня заряда аккумуляторной батареи (рис. В)

В некоторых аккумуляторных батареях DEWALT есть датчик заряда, который включает три зеленых светодиодных индикатора, показывающих уровень оставшегося заряда аккумуляторной батареи.

Для включения датчика заряда, нажмите и удерживайте кнопку датчика заряда **13**. Загорятся три зеленых светодиода, показывая уровень оставшегося заряда. Когда уровень заряда аккумуляторной батареи будет ниже уровня, необходимого для использования, светодиода перестанут гореть и аккумуляторную батарею следует зарядить.

ПРИМЕЧАНИЕ. Датчик заряда аккумуляторной батареи показывает уровень оставшегося заряда. Он не показывает работоспособность устройства и его показания могут меняться в зависимости от компонентов продукта, температуры и сфер применения.

Правильное положение рук (рис. А, I)

⚠ ОСТОРОЖНО! Во избежании риска получения серьезных травм **ВСЕГДА** используйте правильное положение рук как показано на рисунке.

⚠ ОСТОРОЖНО! Во избежании риска получения серьезных травм **ВСЕГДА** крепко держите инструмент, предупреждая внезапную резкую отдачу.

Правильное положение рук подразумевает, что одна рука лежит на боковой рукоятке **5**, а другая — на корпусе инструмента, как показано на рис. I.

Пусковой выключатель и рычаг разблокирования (рис. H)

⚠ ОСТОРОЖНО! Перед использованием инструмента проверьте надежность закрепления рукоятки.

1. Чтобы включить инструмент, нажмите на рычаг разблокирования **2** по направлению к задней части инструмента, затем нажмите на пусковой выключатель **1**. Инструмент будет работать, пока нажат выключатель.
2. Чтобы выключить инструмент, отпустите выключатель.

⚠ ОСТОРОЖНО! Прочно удерживайте боковую рукоятку и корпус инструмента для обеспечения контроля над инструментом при запуске и при останове, пока принадлежность не прекратит вращаться. Убедитесь в том, что круг полностью остановился, прежде чем положить инструмент.

⚠ ОСТОРОЖНО! Дождитесь, пока инструмент наберет полные обороты, прежде чем прикасаться им к обрабатываемой поверхности. Поднимите

инструмент от обрабатываемой поверхности перед его выключением.

Фиксатор шпинделя (рис. А)

Фиксатор шпинделя **3** используется для предотвращения вращения шпинделя во время установки или снятия дисков. Используйте фиксатор шпинделя только после выключения инструмента, отключения питания и полной остановки диска.

ПРИМЕЧАНИЕ. Для предотвращения риска повреждения инструмента не используйте фиксатор шпинделя при работающем инструменте. Это приведет к повреждению инструмента, а установленная принадлежность может слететь и нанести травму.

Для установки фиксатора нажмите кнопку блокировки шпинделя **3** и вращайте шпиндель до тех пор, пока он не зафиксируется и вы не сможете его более повернуть.

Шлифование поверхностей, шлифовка дерева и зачистка проволочной щеткой

ВНИМАНИЕ! Всегда используйте надлежащее ограждение согласно данному руководству.

Обработка поверхности заготовки:

1. Дождитесь, пока инструмент наберет полные обороты, прежде чем прикасаться им к обрабатываемой поверхности.
2. Прилагайте минимальное давление на рабочую поверхность, чтобы инструмент работал на высоких оборотах. Чем выше частота оборотов инструмента, тем быстрее происходит удаление материала.

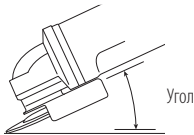

Угол

3. Соблюдайте правильный угол между инструментом и рабочей поверхностью. См. таблицу в зависимости от применения.

Действие	Угол
Шлифование	20°–30°
Шлифование с помощью лепесткового круга	5°–10°
Шлифование с помощью диска-подшвы	5°–15°
Зачистка с помощью проволочной щетки	5°–10°

4. Сохраняйте контакт между краем круга и обрабатываемой поверхностью.
 - Во время шлифования, шлифование с помощью лепестковых кругов или зачистки с помощью проволочной щетки перемещайте инструмент вперед и назад, чтобы предотвратить образование неровностей на поверхности заготовки.
 - При шлифовке с использованием диска-подшвы перемещайте инструмент вперед и назад по прямой

линии, чтобы предотвратить горение и «завихрение» рабочей поверхности.

ПРИМЕЧАНИЕ. Оставление инструмента на обрабатываемой поверхности без движения приведет к повреждению заготовки.

5. Поднимайте инструмент от обрабатываемой поверхности перед его выключением. Прежде чем положить инструмент, дождитесь его остановки.

ВНИМАНИЕ! Соблюдайте особую осторожность при работе вблизи краев, так как при этом увеличена вероятность резкого смещения инструмента.

Меры предосторожности при обработке окрашенных заготовок

1. Шлифование и зачистка с помощью проволочной щетки заготовок, покрашенных краской на основе свинца, НЕ РЕКОМЕНДУЕТСЯ из-за образующейся вредной пыли. Наибольшую опасность отравление свинцом представляет для детей и беременных женщин.
2. Поскольку без химического анализа невозможно определить, содержит ли краска свинец, при шлифовании любой краски мы рекомендуем принять следующие меры предосторожности:

Обеспечение индивидуальной безопасности

1. Не допускайте детей или беременных женщин в рабочую зону, где выполняется полирование или чистка окрашенных поверхностей проволочной щеткой до тех пор, пока не будет проведена полная очистка.
2. Все лица, входящие в место проведения работ, должны надевать пылезащитную маску или респиратор. Фильтр следует заменять ежедневно или всякий раз, когда у пользователя возникают трудности с дыханием.

ПРИМЕЧАНИЕ. Допускается использование только тех пылезащитных масок, которые подходят для работы с пылью и парами свинцовой краски. Стандартные маски для работы с краской не предлагают эту защиту. Обращайтесь за соответствующими респираторами, одобренными Национальным институтом по охране труда и промышленной гигиене, в магазин электротоваров и скобяных изделий.

3. Чтобы предотвратить попадание загрязненных частиц краски в организм, запрещается ЕСТЬ, ПИТЬ и КУРИТЬ в месте проведения работ. ПЕРЕД тем как поесть, попить или покурить, рабочие должны тщательно смыть с себя пыль. Запрещается оставлять продукты питания, питьевые жидкости и сигареты в местах, где на них может осесть пыль.

Экологическая безопасность

1. Краску следует удалять таким образом, чтобы свести к минимуму количество образующейся пыли.
2. Рабочая зона, в которой происходит удаление краски, должна быть запечатана пластиковой пленкой толщиной не менее 4 мил.
3. Шлифование следует проводить таким образом, чтобы пыль краски не покидала зону проведения работ.

Очистка и утилизация

1. Все поверхности в рабочей зоне должны быть тщательно очищены и пропылесосены на протяжении проведения работ. Заменяйте пылесборники как можно чаще.
2. Пленку необходимо собирать и утилизировать вместе с пылевой стружкой и другим мусором. Они должны быть помещены в герметичные мешки для мусора и утилизированы в рамках стандартной процедуры сбора мусора.
Во время выполнения работ по очистке детям и беременным женщинам запрещается входить в место проведения работ.
3. Все игрушки, моющаяся мебель и посуда, используемые детьми, должны быть тщательно вымыты перед использованием.

Шлифование кромки и отрезание (рис. J)



ОСТОРОЖНО! Запрещается использовать круги для шлифования кромки/отрезные круги для шлифования поверхностей, так как они не рассчитаны на боковые нагрузки. Это может привести к разрушению круга и личным травмам.



ВНИМАНИЕ! Круги для шлифования кромки/отрезные круги могут разрушиться или привести к отдаче в случае изгибания или скручивания. Выполняя любые работы по шлифованию кромки/отрезания, открытая часть ограждения должна быть направлена от оператора.

ПРИМЕЧАНИЕ. Работы по шлифованию кромки/отрезания кругом типа 27 должны ограничиваться неглубокими разрезами и надрезами – не более 13 мм при использовании нового круга. Сокращайте глубину разрезов/надрезов пропорционально уменьшению радиуса круга по мере его износа. См. Таблицу принадлежностей для дополнительной информации. При выполнении работ по шлифованию кромки/отрезания кругом типа 1 необходимо использовать ограждение типа 1.

1. Дождитесь, пока инструмент наберет полные обороты, прежде чем прикасаться им к обрабатываемой поверхности.
2. Прилагайте минимальное давление на рабочую поверхность, чтобы инструмент работал на высоких оборотах. Эффективность шлифования/резки максимальна, когда инструмент работает на высокой скорости.
3. Располагайтесь таким образом, чтобы открытая нижняя часть круга была направлена в сторону от вас.
4. Начав разрез заготовки, не изменяйте угол разреза. Изменение угла приведет к изгибанию круга и может привести к его разрушению. Шлифовальные круги для обработки кромок не предназначены для выдерживания боковых нагрузок.
5. Поднимите инструмент от обрабатываемой поверхности перед его выключением. Прежде чем положить инструмент, дождитесь его остановки.

Обработка металлических поверхностей

При обработки металлических поверхностей обязательно используйте устройство защитного отключения (УЗО) для предотвращения рисков, вызываемых металлической стружкой.

Если при работе срабатывает устройство защитного отключения (УЗО), необходимо передать инструмент в авторизованный центр сервисного обслуживания DEWALT.



ОСТОРОЖНО! При экстремальных условиях эксплуатации при работе с металлом внутри корпуса инструмента может накапливаться проводящая пыль. Это может привести к износу изоляции внутренних компонентов инструмента и опасности поражения электрическим током.

В целях предотвращения накопления металлической стружки внутри устройства рекомендуется ежедневно очищать вентиляционные отверстия. См. раздел **Техническое обслуживание.**

Разрезание металла

Для резки с применением склеенных абразивных изделий обязательно используйте защитное ограждение типа 1.

Выполняя разрез, перемещайте инструмент медленно, приспосабливаясь к обрабатываемому материалу. Не давите на режущий диск, не наклоняйте и не раскачивайте инструмент.

Не пытайтесь замедлить вращение режущего диска с помощью бокового давления.

Инструмент всегда должен работать по направлению вверх. В противном случае существует риск его неконтролируемого выталкивания из распла.

Во время резки профилей и квадратных прутьев лучше всего начинать с меньшей площади сечения.

Грубая шлифовка

Запрещается использовать отрезные круги для выполнения грубой шлифовки.

Всегда используйте ограждение типа 27.

Наилучшие результаты шлифовки достигаются при установке инструмента под углом от 30° до 40°. Перемещайте инструмент назад и вперед, прилагая умеренное усилие. Таким образом заготовка не будет сильно нагреваться, не будет обесцвечена, а ее поверхность останется ровной.

Разрезание камня

Инструмент предназначен только для сухой резки.

Для резки камня лучше всего использовать алмазный отрезной круг. Эксплуатируйте устройство только при наличии пылезащитной маски.

Рекомендации при выполнении работ

Соблюдайте осторожность при создании прорезей в несущих стенах.

Пазы в несущих стенах регулируются положениями государственного законодательства. Данные правила

следует соблюдать во всех обстоятельствах. Перед началом работ свяжитесь с ответственным инженером-конструктором, архитектором или прорабом.

ТЕХНИЧЕСКОЕ ОБСЛУЖИВАНИЕ

Электроинструмент DEWALT имеет длительный срок эксплуатации и требует минимальных затрат на техобслуживание. Для длительной безотказной работы необходимо обеспечить правильный уход за инструментом и его регулярную очистку.



ОСТОРОЖНО! Чтобы снизить риск получения серьезной травмы, необходимо выключить инструмент и отсоединить батарею, прежде чем выполнять какую-либо регулировку либо удалять/устанавливать какие-либо дополнительные приспособления. Случайный запуск может привести к травме.

Зарядное устройство и аккумуляторные батареи неремонтопригодны.



Смазка

Вашему инструменту не требуется дополнительная смазка.



Чистка



ОСТОРОЖНО! Удаляйте загрязнения и пыль с корпуса инструмента, продувая его сухим воздухом, поскольку грязь собирается внутри корпуса и вокруг вентиляционных отверстий. Надевайте защитные наушники и противопылевую маску при выполнении этих работ.



ОСТОРОЖНО! Никогда не пользуйтесь растворителями или другими сильнодействующими химическими веществами для чистки неметаллических частей инструмента. Эти химикаты могут повредить структуру материала, используемого для производства таких деталей. Используйте ткань, смоченную в мягком мыльном растворе. Не допускайте попадания жидкости внутрь инструмента; никогда не погружайте никакие из деталей инструмента в жидкость.

Дополнительные принадлежности



ОСТОРОЖНО! В связи с тем, что дополнительные приспособления других производителей, кроме DEWALT, не проходили проверку на совместимость с данным изделием, их использование может представлять опасность. Во избежание травм следует использовать для данного инструмента только дополнительные приспособления, рекомендованные DEWALT.

Проконсультируйтесь со своим продавцом для получения дополнительной информации.

Защита окружающей среды



Отдельная утилизация. Изделия и аккумуляторные батареи с данным символом на маркировке запрещается утилизировать с обычными бытовыми отходами.

Изделия и аккумуляторные батареи содержат материалы, которые могут быть извлечены или переработаны, снижая потребность в исходном сырье. Пожалуйста, утилизируйте электрические изделия и аккумуляторные батареи в соответствии с местными нормами. Дополнительная информация доступна по адресу www.2helpU.com.

Аккумуляторная батарея

Данную аккумуляторную батарею с длительным сроком эксплуатации необходимо перезаряжать, когда она перестает обеспечивать питание, необходимое для выполнения определенных работ. По окончании срока эксплуатации ее следует утилизировать, соблюдая при этом необходимые меры по защите окружающей среды:

- разрядите батарею до конца и извлеките ее из инструмента;
- ионно-литиевые аккумуляторные батареи подлежат вторичной переработке. Сдайте их нашему дилеру или в местный центр вторичной переработки. В этих пунктах батареи будут подвергнуты повторной переработке или правильной утилизации.

Таблица шлифовальных и режущих принадлежностей











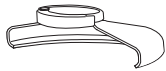

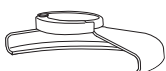

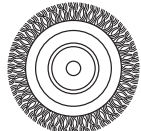

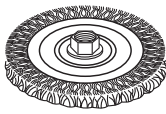
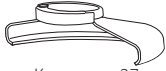

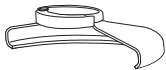
Тип кожуха	Принадлежность	Описание	Как установить на шлифовальную машину
 Кожух тип 27		Шлифовальный круг с вогнутым профилем	 Кожух тип 27
		Лепестковый круг	 Задний фланец
		Дисковые щетки	Диск с утопленным центром, тип 27   Резьбовая зажимная гайка
		Дисковые щетки с резьбовой гайкой	 Кожух тип 27  Дисковая щетка
		Чашечная проволочная щетка с резьбовой гайкой	 Кожух тип 27  Проволочная щетка
		Подложка/шлифовальная бумага	 Кожух тип 27  Резиновый диск-подошва  Наждачный круг  Резьбовая зажимная гайка

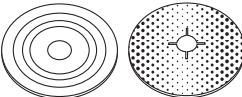
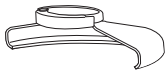
Таблица шлифовальных и режущих принадлежностей (продолжение)

Тип кожуха	Принадлежность	Описание	Как установить на шлифовальную машину
 Кожух тип 1		Режущий диск для каменной кладки, армированный	 Кожух тип 1
		Отрезной круг для металла, армированный	 Задний фланец
 Кожух тип 1 ИЛИ  Кожух тип 27		Алмазный отрезной круг	 Отрезной круг  Резьбовая зажимная гайка

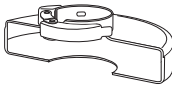
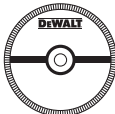
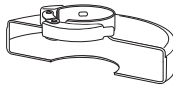
EST	Tallmac Tehnika OÜ Liimi 4/2 10621 Tallinn	(+372) 6563683 remont@tallmac.ee www.tallmac.ee
	Tallmac Tehnika OÜ Riia 130 B/1 TARTU 50411	(+372) 6668510 tartu@tallmac.ee www.tallmac.ee
	Stokker AS Peterburi tee 44 11415 Tallinn	(+372) 6201111 stokker@stokker.com www.stokker.com
LV	LIC GOTUS SIA Ulbrokas Str. 1021 Riga	(+371) 67556949 info@licgotus.lv www.licgotus.lv
	Stokker SIA Krasta iela 42 LV1003 Riga	(+371) 27354354 krasta.riga@stokker.com www.stokker.com
	Visico Fastening Systems SIA Mazā Rāmavas iela 2 1076 Valdlauci, Riga	(+371) 67 452 453 (+371) 67 452 454 info@visico.eu www.visico.eu
LT	ELREMTA MASTERMANN UAB NAGLIO STR 4C 52367 Kaunas	(+370) 69840004 servisas@elmast.lt www.elremta.lt
	Stokker UAB Islandijos pl.5 LT-49179 Kaunas	(+370) 650 05730 kaunas@stokker.com www.stokker.com

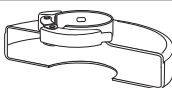
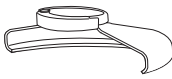
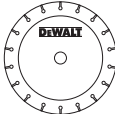
Rohkem infot lähima hoolduspartneri kohta leiate siit:
www.2helpu.com

Informāciju par tuvāko servisa pārstāvi skatiet tīmekļa vietnē:
www.2helpu.com

Informāciju apie artimiausias remonto dirbtuves rasite tinklalapyje:
www.2helpu.com

LIETUVIŲ

DEWALT®

Garantija

DeWALT užtikrina, kad gaminio, kuris pristatomas vartotojui, medžiagos ir (arba) jo surinkimas yra kokybiškas. Garantija yra priedas prie privačių vartotojų teisių ir įpareigoja. Garantija galioja visose Europos Bendrijos valstybėse narėse ir Europos laisvosios prekybos zonoje.

Jei DeWALT gaminyje sulūžta dėl nekokybiškų medžiagų ir (arba) surinkimo, arba, jei jis neatitinka techninių reikalavimų, 12 mėnesių laikotarpio nuo jo įsigijimo DeWALT sutaisys arba pakeis gaminį.

Garantija netaikoma, jei gedimas atsiranda dėl:

- normalaus susidėvėjimo;
- nelinkamo įrankio eksploatavimo ar techninės priežiūros;
- jei variklis buvo perkrautas;
- jei gaminyje sugedo dėl neįprastų dalelių, medžiagų ar nelaimingo atsitikimo;
- nelinkamo maitinimo.

Garantija netaikoma, jei gaminį remontavo arba išmontavo DeWALT neįgaliosios technikos.

Garantija pasinaudoji gaminių, užtikrįtą garantinę korektę ir pirkimo įrodymą (čekį) veikia pristatyti pardavėjui arba tiesiogiai įgaliojoms remonto dirbtuvėms ne vėliau kaip per du mėnesius nuo gedimo nustatymo.

Informaciją apie artimiausias DeWALT remonto dirbtuves rasite tinklalapyje www.2helplu.com.

Garantinis talonas:

Įrankio modelis/katalogo numeris

Serijinis numeris/datos kodas

Vartotojas

Pardavėjas

Data

EESTI KEEL

DEWALT®

Garantii

DeWALT garanteerib, et toode on klientile tarnimisel vaba materjali ja/või koostamise vigadest. Garantii tsandub eraiklendi seaduslikele õigustele ning ei mõjuta neid. Garantii kehtib kõigi Euroopa Ühenduse liikmesriikide territooriumil ja Euroopa vabakaubanduspiirkonnas.

Kui 12 kuu jooksul ostmisest esineb mõnel DeWALT tootel rike materjali ja/või koostamise vea tõttu või see on spetsifikatsiooni suhtes defektne, parandab või vahetab DeWALT toote klienti jaoks minimaalse vaevaga.

Garantii ei kehti, kui vea põhjuseks on:

- Normaalne kulumine
- Tõrriista väärkontlemine või halb hooldamine
- Mootori ülekoormamine
- Kui toodet on kahjustanud võõrasakesed, materjal või õnnetus
- Vale toitepinge

Garantii ei kehti, kui toodet on remontitud või demonteerinud DeWALT volitusega isik.

Garantii kasutamiseks tuleb toode, täidetud garantiikaarti ja osutööend (t ekk) viia müüjale või otse volitatud teenindajale hiljemalt kaks kuud peale vea avastamist.

Teavet lähima DeWALT teenindaja kohta leiaste veebisaidil: www.2helplu.com.

Garantiitalog:

Tõrriista mudel/katalogi number

Seerianumber/Kuupäeva kood

Klient

Müüja

Kuupäev

