DEWALT®

DWE4233
DWE4227
DWE4237

371002-29 LV

Latviešu	(Tulkojums no rokasgrāmatas oriģinālvalodas)	5
Русский язык	(Перевод с оригинала инструкции)	23

Attēls / Рисунок 1

DWE4233

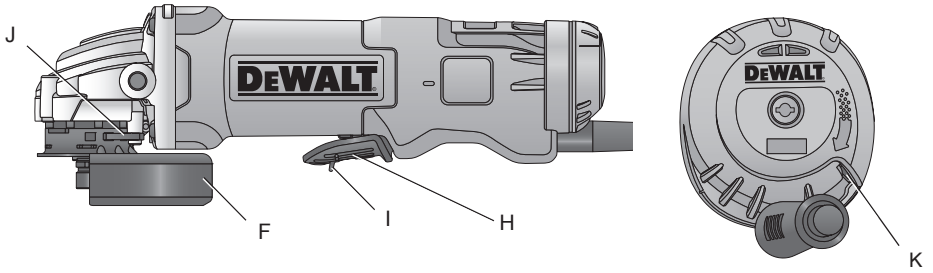

DWE4227, DWE4237

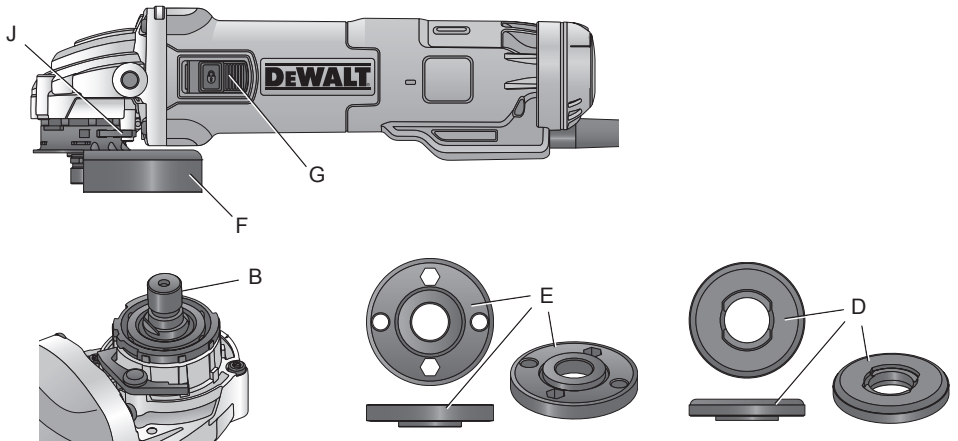

Attēls / Рисунок 2

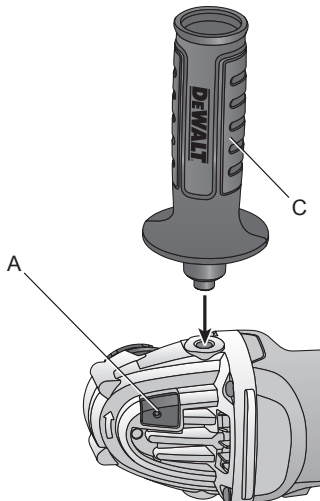

Attēls / Рисунок 3

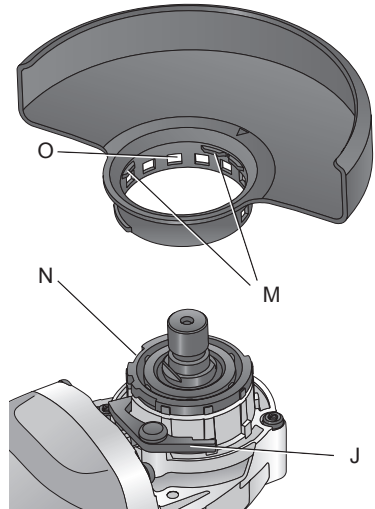

Attēls / Рисунок 4

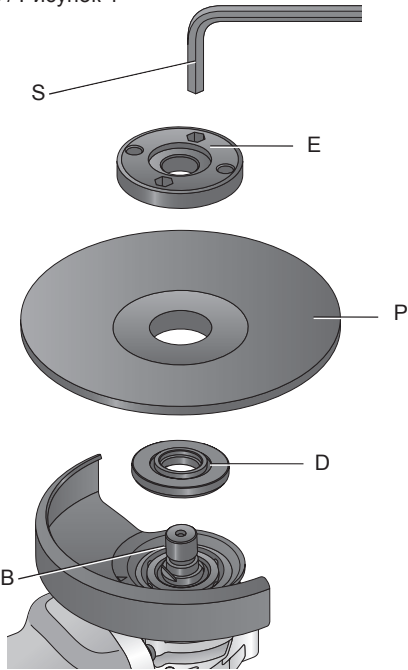

Attēls / Рисунок 5 A

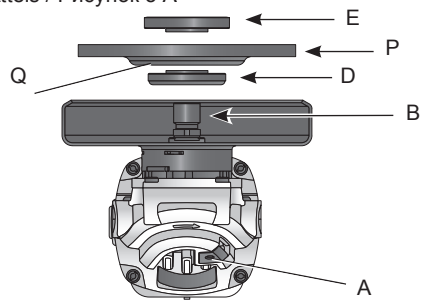

Attēls / Рисунок 5 B

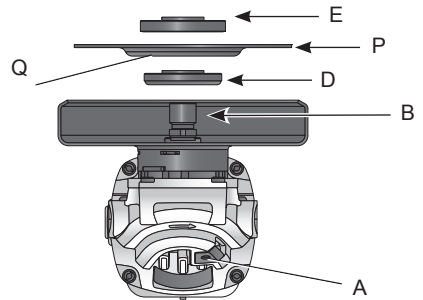

Attēls / Рисунок 6

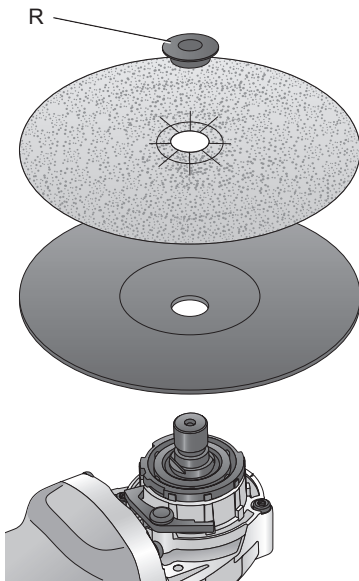

Attēls / Рисунок 7

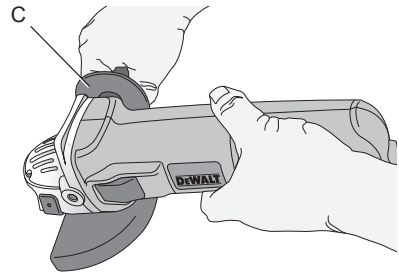

MAZĀS LENĶA SLĪPMAŠĪNAS

DWE4233, DWE4227, DWE4237

Apsveicam!

Jūs izvēlējāties DeWALT instrumentu. DeWALT ir viens no uzticamākajiem profesionālu elektroinstrumentu lietotāju partneriem, jo tam ir ilggadīga pieredze instrumentu izveidē un novatorismā.

Tehniskie dati

		DWE4233	DWE4227	DWE4237
Spriegums	V_{MAINSTR}	230	230	230
Veids		1	1	1
Ievades jauda	W	1 400	1 200	1 400
Tukšgaitas/hominālie apgriezieni	apgr./min	11 500	11 500	11 500
Rīteņa diametrs	mm	125	125	125
Rīteņa plātums (maks.)	mm	6,0	6,0	6,0
Vārpstas diametrs		M14	M14	M14
Vārpstas garums	mm	18,5	18,5	18,5
Svars	kg	1,85*	1,85*	1,85*

* svarā ietilpst sānu rokturis un aizsargs

Trokšņa un vibrāciju kopējā vērtība (trīs asu vektoru summa) saskaņā ar EN 60745-2-3:

L_{PA} (skaņas emisijas spiediena līmenis)	dB(A)	92,0	92,0	92,0
L_{WA} (skaņas jaudas līmenis)	dB(A)	103,0	103,0	103,0
K (nenoteiktība pie dotā skaņas līmeņa)	dB(A)	3	3	3

Virsmas slīpēšana

Vibrāciju emisijas vērtība $a_{\text{H,AG}} =$	m/s^2	8,3	8,3	8,3
Neprecizitāte K =	m/s^2	1,5	1,5	1,5
Slīpēšana ar ripu				
Vibrāciju emisijas vērtība $a_{\text{H,DS}} =$	m/s^2	3,0	3,0	3,0
Neprecizitāte K =	m/s^2	1,5	1,5	1,5



UZMANĪBU! Darbs ar stieples birsti vai abrazīvu griezējripi var novest pie atšķirīgiem vibrāciju līmeņiem!

Šajā informācijas lapā norādīta vibrāciju emisijas vērtība ir izmērīta saskaņā ar standarta pārbaudes metodi, kas norādīta EN 60745, un to var izmantot viena instrumenta salīdzināšanai ar citu. Šo vērtību var izmantot, lai iepriekš novērtētu iedarbību.



BRĪDINĀJUMS! Deklarētā vibrāciju emisijas vērtība attiecas uz instrumenta galveno paredzēto lietošanu. Tomēr, ja instruments tiek izmantots dažādiem lietojumiem, ar dažādiem piederumiem vai slikti uzturēts, vibrācijas emisija var atšķirties. Šādos gadījumos var

ievērojami palielināties iedarbības līmenis visā darba laikposmā.

Novērtējot vibrāciju iedarbības līmeni, līdztekus darba režīmam ir jāņem vērā arī tas laiks, kad instruments ir izslēgts vai darbojas tukšgaitā. Šādos gadījumos var ievērojami samazināties iedarbības līmenis visā darba laikposmā.

Nosakiet arī citus drošības pasākumus, lai aizsargātu operatoru no vibrācijas iedarbības, piemēram, jāveic instrumentu un piederumu

*apkope, jā rūpējas, lai rokas būtu
siltas, jāorganizē darba gaita.*

Drošinātāji

Eiropa

230 V instrumenti 10 ampēri, elektrotīkls

Apvienotā Karaliste un Īrija

230 V instrumenti 13 ampēri, kontaktdakšas

Definīcijas. Ieteikumi par drošību

Turpmāk redzamajās definīcijās izskaidrota katra signālvārda nopietnības pakāpe. Lūdzu, izlasiet šo rokasgrāmatu un pievērsiet uzmanību šiem apzīmējumiem.



BĪSTAMI! Norāda draudošu bīstamu situāciju, kuras rezultātā, ja to nenovērš, var izraisīt **nāvi vai smagus ievainojumus**.



BRĪDINĀJUMS! Norāda iespējami bīstamu situāciju, ja to nenovērš var izraisīt **nāvi vai smagus ievainojumus**.



UZMANĪBU! Norāda iespējami bīstamu situāciju, kuras rezultātā, ja to nenovērš, var izraisīt **nelielus vai vidēji smagus ievainojumus**.

IEVĒRĪBAI! Norāda situāciju, kuras rezultātā **negūst ievainojumus, bet, ja to nenovērš, var sabojāt īpašumu**.



Apzīmē elektriskās strāvas trieciena risku.



Apzīmē ugunsgrēka risku.

EK atbilstības deklarācija

MAŠĪNU DIREKTĪVA



MAZĀS LENĶA SLĪPMAŠĪNAS
DWE4233, DWE4227, DWE4237

DeWALT apliecina, ka izstrādājumi, kas aprakstīti **tehniskajos datos** atbilst šādiem dokumentiem: 2006/42/EK, EN60745-1:2009+A11:2010, EN60745-2-3:2011+A2:2013+A11:2014 +A12:2014.

Šie izstrādājumi arī atbilst Direktīvai 2004/108/EK (līdz 19.04.2016), 2015/30/ES (no 20.04.2016) un 2011/65/ES. Lai iegūtu sīkāku informāciju, lūdzu, sazinieties ar DeWALT turpmāk minētajā adresē vai skatiet rokasgrāmatas pēdējo vāku.

Persona, kas šeit parakstījusies, atbild par tehnisko datu sagatavošanu un izstrādā šo paziņojumu DeWALT vārdā.

Markus Rompel
Inženiertehniskās nodaļas priekšsēdētājs
DeWALT, Richard-Klinger-Straße 11,
D-65510, Idstein, Vācija
01.06.2015



BRĪDINĀJUMS! Lai mazinātu ievainojumu risku, izlasiet lietošanas rokasgrāmatu.

Vispārīgi elektroinstrumenta drošības brīdinājumi



BRĪDINĀJUMS! Izlasiet visus drošības brīdinājumus un norādījumus. Ja netiek ievēroti brīdinājumi un norādījumi, var gūt elektriskās strāvas triecienu, izraisīt ugunsgrēku un/vai gūt smagus ievainojumus.

SAGLABĀJIET VISUS BRĪDINĀJUMUS UN NORĀDĪJUMUS TURPMĀKĀM UZZINĀM

Termiņš "elektroinstrumenti", kas redzams brīdinājumos, attiecas uz šo elektroinstrumentu, ko darbina ar elektrības palīdzību (ar vadu), vai ar akumulatoru darbināmu (bez vada) elektroinstrumentu.

1) DROŠĪBA DARBA ZONĀ

- Rūpējieties, lai darba zona būtu tīra un labi apgaismota.** Nesakārtotā un vāji apgaismotā darba zonā var rasties negadījumi.
- Elektroinstrumentus nedrīkst darbināt sprādzienbīstamā vidē, piemēram, viegli uzliesmojošu šķidrums, gāzu vai putekļu tuvumā.** Elektroinstrumenti rada dzirksteles, kas var aizdedzināt putekļus vai izgarojumu tvaikus.
- Strādājot ar elektroinstrumentu, neļaujiet tuvumā atrasties bērniem un nepiederošām personām.** Novēršot uzmanību, jūs varat zaudēt kontroli pār instrumentu.

2) ELEKTRODROŠĪBA

- Elektroinstrumenta kontaktdakšai jāatbilst kontaktligzdai. Kontaktdakšu nekādā gadījumā nedrīkst pārveidot. Iezemētiem (sazemētiem) elektroinstrumentiem nedrīkst izmantot**

pārejas kontakt dakšas. Nepārveidotas kontakt dakšas un piemērotas kontaktlīdzdas rada mazāku elektriskās strāvas trieciena risku.

- b) **Nepieskarieties iezemētām virsmām, piemēram, caurulēm, radiatoriem, plītim un ledusskapjiem.** Ja jūsu ķermenis ir iezemēts, pastāv lielāks elektriskās strāvas trieciena risks.
- c) **Elektroinstrumentus nedrīkst pakļaut lietus vai mitru laika apstākļu iedarbībai.** Ja elektroinstrumentā iekļūst ūdens, palielinās elektriskās strāvas trieciena risks.
- d) **Lietojiet vadu pareizi. Nekad nepārnēsājiet, nevelciet vai neatvienojiet elektroinstrumentu no kontaktlīdzdas, turot to aiz vada. Netuviniet vadu karstuma avotiem, eļļām, asām šķautnēm vai kustīgām detaļām.** Ja vads ir bojāts vai samezģlojies, pastāv lielāks elektriskās strāvas trieciena risks.
- e) **Strādājot ar elektroinstrumentu ārpus telpām, izmantojiet tādu pagarinājuma vadu, kas paredzēts lietošanai ārpus telpām.** Izmantojot vadu, kas paredzēts lietošanai ārpus telpām, pastāv mazāks elektriskās strāvas trieciena risks.
- f) **Ja elektroinstrumentu nākas ekspluatēt mitrā vidē, ierīkojiet elektrobarošanu ar noplūdstrāvas aizsargierīci.** Lietojot noplūdstrāvas aizsargierīci, mazinās elektriskās strāvas trieciena risks.

3) PERSONĪGĀ DROŠĪBA

- a) **Elektroinstrumenta lietošanas laikā esat uzmanīgs, skatieties, ko darāt, rīkojieties saprātīgi. Nelietojiet elektroinstrumentu, ja esat noguris vai atrodaties narkotiku, alkohola vai medikamentu ietekmē.** Pat viens mirklis neuzmanības elektroinstrumentu ekspluatācijas laikā var izraisīt smagus ievainojumus.
- b) **Lietojiet personīgo aizsargaprīkojumu. Vienmēr valkājiet acu aizsargus.** Attiecīgos apstākļos lietojot aizsargaprīkojumu, piemēram, putekļu masku, aizsargapavus ar neslidošu zoli, aizsargķiveri vai ausu aizsargus, samazināsies risks gūt ievainojumus.
- c) **Nepieļaujiet nejaušu iedarbināšanu. Pirms instrumenta pievienošanas kontaktlīdzdai un/vai akumulatora pievienošanas, instrumenta pacelšanas vai pārnēsāšanas pārbaudiet, vai slēdzis ir izslēgtā pozīcijā. Ja**

elektroinstrumentu pārnēsājat, turot pirkstu uz slēdža, vai ja kontaktlīdzdai pievienojat elektroinstrumentu ar ieslēgtu slēdzi, var rasties negadījumi.

- d) **Pirms elektroinstrumenta ieslēgšanas noņemiet no tā visas regulēšanas atslēgas vai uzgriežņu atslēgas.** Ja elektroinstrumenta rotējošajai daļai ir piestiprināta uzgriežņu atslēga vai regulēšanas atslēga, var gūt ievainojumus.
- e) **Nesniedzieties pārāk tālu. Vienmēr uzturiet piemērotu stāju un saglabājiet līdzsvaru.** Tādējādi neparedzētās situācijās daudz labāk varat saglabāt kontroli pār elektroinstrumentu.
- f) **Valkājiet piemērotu apģērbu. Nevalkājiet pārāk brīvu apģērbu vai rotaslietas. Netuviniet matus, apģērbu un cimdus kustīgām detaļām.** Brīvs apģērbs, rotaslietas vai gari mati var iekerties kustīgajās detaļās.
- g) **Ja instrumentam ir paredzēts pievienot putekļu atsūkknēšanas un savākšanas ierīces, obligāti tās pievienojiet un ekspluatējiet pareizi.** Lietojot putekļu savākšanas ierīci, iespējams mazināt putekļu kaitīgo ietekmi.

4) ELEKTROINSTRUMENTA EKSPLUATĀCIJA UN APKOPE

- a) **Nelietojiet elektroinstrumentu ar spēku. Izmantojiet konkrētam gadījumam piemērotu elektroinstrumentu.** Ar pareizi izvēlētu elektroinstrumentu tā efektivitātes robežās paveiksiet darbu daudz labāk un drošāk.
- b) **Neekspluatējiet elektroinstrumentu, ja to ar slēdzi nevar ne ieslēgt, ne izslēgt.** Ja elektroinstrumentu nav iespējams kontrolēt ar slēdža palīdzību, tas ir bīstams un ir jāsalabo.
- c) **Pirms elektroinstrumentu regulēšanas, piederumu nomaiņas vai novietošanas glabāšanā atvienojiet kontakt dakšu no barošanas avota un/ vai no elektroinstrumenta izņemiet akumulatoru.** Šādu profilaktisku drošības pasākumu rezultātā mazinās nejaušas elektroinstrumenta iedarbināšanas risks.
- d) **Glabājiet elektroinstrumenta, kas netiek darbināti, bērniem nepieejamā vietā un neatļaujiet to ekspluatēt personām, kas nav apmācītas to lietošanā vai nepazīna šos norādījumus.** Elektroinstrumenti ir bīstami, ja tos ekspluatē neapmācītas personas.
- e) **Veiciet elektroinstrumentu apkopi. Pārbaudiet, vai kustīgās detaļas ir**

pareizi savienotas un nostiprinātas, vai detaļas nav bojātas, kā arī vai nav kāds cits apstākļi, kas varētu ietekmēt elektroinstrumenta darbību. Ja elektroinstrumenti ir bojāti, pirms lietošanas tas ir jāsalabo. Daudzu negadījumu cēlonis ir tādi elektroinstrumenti, kam nav veikta pienācīga apkope.

- f) **Regulāri uzasiniet un tīriet griezējinstrumentus.** Ja griezējinstrumentiem ir veikta pienācīga apkope un tie ir uzasināti, pastāv mazāks to iestrēgšanas risks, un tos ir vieglāk vadīt.
- g) **Ekspluatējiet elektroinstrumentu, tā piederumus, detaļas u.c. saskaņā ar šiem norādījumiem, ņemot vērā darba apstākļus un veicamā darba specifiku.** Lietojot elektroinstrumentu tam neparedzētiem mērķiem, var rasties bīstama situācija.

5) APKALPOŠANA

- a) **Elektroinstrumentam apkopi drīkst veikt tikai kvalificēts remonta speciālists, izmantojot tikai oriģinālās rezerves daļas.** Tādējādi tiek saglabāta elektroinstrumenta drošība.

PAPILDU ĪPAŠI DROŠĪBAS NORĀDĪJUMI

Drošības norādījumi visiem darbu veidiem

- a) **Šo elektroinstrumentu paredzēts lietot kā slīpmašīnu, smirģeli, stieplju birsti vai nogriešanas instrumentu.** Izlasiet visus drošības brīdinājumus, norādījumus, ilustrācijas un tehniskos datus, kas atrodas elektroinstrumenta komplektācijā. Ja netiek ievēroti visi turpmāk redzami norādījumi, var saņemt elektriskās strāvas triecienu, izraisīt ugunsgrēku un/vai gūt smagu ievainojumu.
- b) **Ar šo elektroinstrumentu nav ieteicams veikt pulēšanas darbus.** Veicot darbus, kam šis elektroinstrumenti nav paredzēti, var rasties bīstami apstākļi un varat gūt ievainojumus.
- c) **Lietojiet tikai šī instrumenta ražotāja īpaši izgatavotos un ieteiktos piederumus.** Kaut arī kādu citu piederumu ir iespējams piestiprināt pie instrumenta, tā lietošana nav droša.
- d) **Piederuma nominālajam ātrumam jābūt vismaz vienādam ar maksimālo ātrumu,**
- kas atzīmēts uz elektroinstrumenta.** Piederumi, kas kustas ātrāk par nominālo ātrumu, var salūzt un nolidot nost.
- e) **Piederuma ārējam diametram un biezumam jābūt elektroinstrumenta jaudas koeficienta robežās.** Nepareiza izmēra piederumus nav iespējams pietiekami uzmanīt vai kontrolēt.
- f) **Piederumu montāžas vītnes izmēram jāatbilst slīpmašīnas vārpstas vītnes izmēram. To piederumu iekšējam diametram, kurus uzstāda ar atloku palīdzību, jāatbilst atloka izvirzījuma diametram.** Piederumi, kuri neatbilst elektroinstrumenta vārpstas lielumam, sāk svārstīties un pārmērīgi vibrēt, kā arī to dēļ var zaudēt kontroli pār instrumentu.
- g) **Nelietojiet bojātu piederumu. Pirms katras ekspluatācijas reizes pārbaudiet piederuma stāvokli, piemēram, vai ripā nav robu un plaisu, vai atbalsta paliktnis nav saplaisājis, nodilis vai pārlieku nolietojies un vai stieplju birste nav vaļīga un kādā stāvoklī ir tās stieplju sari.** Ja elektroinstrumenti vai piederums ir ticis nomests zemē, pārbaudiet, vai tas nav bojāts. Ja ir, uzstādiet jaunu piederumu. Kad pārbaude ir veikta un piederums ir piestiprināts, gan jums, gan apkārtējām personām jāstāv drošā attālumā no piederuma rotēšanas zonas, bet elektroinstrumenti vienu minūti jādarbina maksimālajā ātrumā bez noslodzes. Bojāti piederumi šajā pārbaudes laikā parasti salūzt.
- h) **Valkājiet personīgo aizsargaprīkojumu.** Atkarībā no veicamā darba valkājiet sejas aizsargu, aizsargbrilles vai brilles. Ja vajadzīgs, valkājiet putekļu masku, ausu aizsargus, cimdus un darba priekšautu, kas aiztur mazas abrazīvas vai materiāla daļiņas. Acu aizsargaprīkojumam jāaiztur lidojoši netīrumi, kas rodas dažādu darbu veikšanas laikā. Putekļu maskas vai respiratora filtram jāaiztur darba laikā radušās daļiņas. Ilgstoša un ļoti intensīva trokšņa iedarbība varat zaudēt dzirdi.
- i) **Neļaujiet nepiederošām personām atrasties darba zonā. Ikvienam, kas atrodas darba zonā, jāvalkā personīgais aizsargaprīkojums.** Apstrādājamā materiāla vai bojāta piederuma daļiņas var aizlidot un izraisīt ievainojumus tiem, kas atrodas darba zonas tuvumā.
- j) **Veicot darbu, turiet elektroinstrumentu pie izolētajām satveršanas virsmām, ja griezējinstrumenti varētu saskarties ar**

apslēptu elektroinstalāciju vai ar savu vadu. Ja grieznis saskaras ar vadiem, kuros ir strāva, visas instrumenta ārējās metāla virsmas vada strāvu un rada elektriskās strāvas trieciena risku.

- k) **Novietojiet vadu tā, lai tas nepieskartos rotējošām piederumam.** Ja zaudējat kontroli, instruments var pārgriezt vai aizķert vadu, bet jūsu roka var tikt ierauta rotējošajā piederumā.
- l) **Elektroinstrumentu nedrīkst nolikt malā, līdz piederums nav pilnībā pārstājis darboties.** Rotējošais piederums var satvert virsmu un izraut elektroinstrumentu jums no rokām.
- m) **Elektroinstrumentu nedrīkst darbināt, kad pārnēsājat to, turot virzienā pret sevi.** Ja apgērbs nejauši pieskaras rotējošajam piederumam, tas var tikt satverts, piederumu ieraujot jūsu ķermenī.
- n) **Regulāri tīriet elektroinstrumenta gaisa atveres.** Motora ventilators ierauj putekļus korpusā un pārāk liels uzkrātā metāla pulvera daudzums var izraisīt elektrobīstamību.
- o) **Elektroinstrumentu nedrīkst darbināt viegli uzliesmojošu materiālu tuvumā.** Dzirksteles var aizdedzināt šos materiālus.
- p) **Nelietojiet tādus piederumus, kam vajadzīgi dzesēšanas šķidrumi.** Ja tiek izmantots ūdens vai citi dzesēšanas šķidrumi, jūs varat gūt nāvējošu vai elektriskās strāvas triecienu.
- q) **Ar šo instrumentu nedrīkst lietot 11. tipa (kausveida) ripas.** Lietojot nepiemērotus piederumus, varat gūt ievainojumus.
- r) **Vienmēr izmantojiet sānu rokturi. Cieši satveriet šo rokturi.** Vienmēr turiet sānu rokturi, lai darba laikā savaldītu instrumentu.

PAPILDU DROŠĪBAS NORĀDĪJUMI VISIEM DARBU VEIDIEM

Atsitienu cēloņi un operatora aizsardzība pret tiem

Atsitiens ir pēkšņa reakcija uz rotējošas ripas, atbalsta paliktņa, birstes vai cita piederuma saspiešanu vai satveršanu. Saspiešanas vai satveršanas rezultātā rotējošais piederums pēkšņi apstājas, tādējādi elektroinstrumentu vairs nav iespējams savaldīt, un tas ar spēku triecas pretēji rotācijas virzienam saķeres punktā.

Piemēram, ja apstrādājamais materiāls ir saspīdējis vai satvēris abrazīvo ripu, tās mala, kas

atrodas pret saspiešanas vietu, var iegriezties materiāla virsmā, izraisot ripas izkrišanu vai atsitienu ar spēku. Ripa var palēkties gan operatora, gan tam pretējā virzienā, atkarībā no slīpripas kustības virziena saspiešanas vietā. Abrazīvās ripas šajos apstākļos var arī salūzt.

Atsitiens rodas instrumenta nepareizas lietošanas un/vai nepareizu darba paņēmieni un apstākļu rezultātā un to var novērst, veicot atbilstošus piesardzības pasākumus, kā norādīts turpmāk.

- a) **Nepārtraukti cieši turiet mehanizēto instrumentu un novietojiet savu ķermeni un rokas tā, lai varētu pretoties atsitienu spēkiem. Lai pēc iespējas labāk novaldītu atsitienu vai iedarbināšanas laikā — griezes momentu, vienmēr lietojiet palīgrokturi, ja tāds ir.** Operators var novaldīt griezes momenta reakciju vai atsitienu spēku, ja veic atbilstošus piesardzības pasākumus.
- b) **Rokas nedrīkst turēt rotējošā piederuma tuvumā.** Piederums var radīt atsitienu rocai.
- c) **Nedrīkst atrasties tajā vietā, kur elektroinstrumenti virzīsies atsitienu gadījumā.** Atsitienu spēka ietekmē instruments virzīsies pretēji ripas kustības virzienam saspiešanas vietā.
- d) **Ievērojiet īpašu piesardzību, apstrādājot stūrus, asas malas, u.c. Novērsiet piederuma atlēcienus un sadursmes ar šķēršļiem.** Stūri, asas malas vai atlēcieni mēdz izraisīt rotējošā piederuma iekēršanos, kā rezultātā varat zaudēt kontroli pār instrumentu vai ciest no atsitienu.
- e) **Nedrīkst uzstādīt ķēdes zāģa kokgriešanas asmeni vai zāģa asmeni ar zobiem.** Šādi asmeņi bieži izraisa atsitienu un instrumenta nevaldāmu darbību.

Īpaši drošības brīdinājumi attiecībā uz slīpēšanu un abrazīviem nogriešanas darbiem

- a) **Izmantojiet tikai šim elektroinstrumentam paredzētus ripu tipus un izvēlējietai ripai piemērotu aizsargu.** Ripas, kas nav paredzētas šim elektroinstrumentam, nav iespējams pienācīgi uzstādīt, un tās nav drošas lietošanai.
- b) **Slīpripu ar ieliektu centru slīpēšanas virsmai jāatrodas zem aizsarga pārkarmalas plaknes.** Ja ripa ir nepareizi uzstādīta un izvirzās ārpus aizsarga pārkarmalas plaknes, ripa netiek pietiekami aizsargāta.

- c) **Aizsargam ir jābūt cieši piestiprinātam pie elektroinstrumenta un maksimāli droši novietotam tā, lai pret operatoru būtu paversta vismazākā iespējamā ripas daļa.** Aizsargs palīdz aizsargāt operatoru pret salūzušas ripas atlūzām, nejaušas saskaršanās ar ripu un dzirkstelēm, kas var aizdedzināt apģērbu.
- d) **Ripas drīkst lietot tikai tām paredzētajiem mērķiem. Piemēram, ar griezējripas malu nedrīkst slīpēt.** Abrazīvas griezējripas paredzētas perifērai slīpēšanai, tāpēc, ja uz šīm ripām iedarbojas sānu spēks, tās var salūzt.
- e) **Jālieto tikai nebojāti ripu atloki, kuru izmērs un forma atbilst izvēlētai ripai.** Pareizi ripu atloki balsta ripas, tādējādi samazinot ripas salūšanas iespējamību. Griezējripām paredzētie atloki var atšķirties no slīpripas atlokiem.
- f) **Nedrīkst lietot nodilušas ripas, kas bijušas lietotas ar lielākiem elektroinstrumentiem.** Ripa, kas paredzēta lielākiem elektroinstrumentiem, nav piemērota mazāka instrumenta lielākam rotācijas ātrumam un var saplīst.
- instrumentu, kas atrodas materiālā, ripa var iestrēgt, izlēkt ārā vai izraisīt atsitieni.
- e) **Atbalstiet paneļus vai jebkuru citu pārāk lielu materiāla gabalu, lai līdz minimumam samazinātu ripas iespīšanās un atsitiena risku.** Lielu materiāla gabali mēdz nosēsties paši zem sava svara. Atbalsti ir jānovieto zem materiāla gabala, griezuma līnijas tuvumā un materiāla gabala malas tuvumā abās ripas pusēs.
- f) **Ievērojiet īpašu piesardzību, veicot "īezāģējumus" ēku sienās vai citās nosēgtās vietās.** Ripa, kas izvirzās materiāla otrā pusē, var sagriezt gāzes vai ūdens cauruļvadus, elektroinstalāciju vai citus priekšmetus, tādējādi izraisot atsitieni.

Īpaši drošības brīdinājumi slīpēšanai

- a) **Neuzstādiēt slīpripai pārmērīgi liela izmēra papīru. Izvēloties smirģeļa papīru, ievērojiet ražotāja ieteikumus.** Ja pārāk liela izmēra smilšpapīrs sniedzas aiz slīpēšanas paliktņa malām, tā dēļ varat gūt ievainojumus plēstu brūču veidā, kā arī tas var iespiest vai saplēst ripu vai arī izraisīt atsitieni.

Īpaši drošības brīdinājumi attiecībā uz slīpēšanas darbiem ar birsti

- a) **Ievērojiet, ka stieple birstes sari tiek izsviesti gaisā, pat veicot parastos darbus. Nespiediet stieple sarus ar spēku, pārmērīgi noslogojot birsti.** Stieple sari var viegli izkļūt cauri vieglam apģērbam un/vai savainot ādu.
- b) **Ja ir ieteicams lietot aizsargu, veicot slīpēšanas darbu ar birsti, jāraugās, lai stieple ripa vai birste nesaskartos ar aizsargu.** Darba laikā un centrēdzes spēku ietekmē stieple ripa vai birste var izplesties.

Papildu drošības noteikumi slīpmašīnām

- Piederumu montāžas vītnes izmēram jāatbilst slīpmašīnas vārpstas vītnes izmēram. To piederumu iekšējam diametram, kurus uzstāda ar atloku palīdzību, jāatbilst atloka izvirzījuma diametram. Piederumi, kuri neatbilst elektroinstrumenta vārpstas lielumam, sāk svārstīties un pārmērīgi vibrēt, kā arī to dēļ var zaudēt kontroli pār instrumentu.

Papildu īpaši drošības brīdinājumi attiecībā uz abrazīviem nogriešanas darbiem

- a) **Nepieļaujiet griezējripas iestrēgšanu, kā arī nespiediet pārāk stipri uz tās. Necentieties veikt pārāk dziļu iegriezumu.** Ja ripa tiek spiesta pārāk spēcīgi, palielinās risks ripai saliekties vai iestrēgt materiālā, kā rezultātā var tikt izraisīts atsitieni vai ripa salūzt.
- b) **Nenostājieties vienā plaknē ar rotējošo ripu vai aiz tās.** Ja ripa darba laikā rotē pretējā virzienā no jums, iespējama atsitiena spēka ietekmē rotējošā ripa un elektroinstrumenta virzās tieši jūsu virzienā.
- c) **Ja ripa ir iestrēgusi vai ja kāda iemesla dēļ slīpēšana/griešana ir pārtraukta, izslēdziet elektroinstrumentu un turiet to nekustīgi, līdz ripa pilnībā pārstāj darboties.** Nekādā gadījumā neizņemiet griezējripu no iegriezuma materiālā, kamēr ripa atrodas kustībā, citādi var notikt atsitieni. Novērtējiet situāciju un veiciet korigējošas darbības, lai novērstu ripas iestrēgšanas cēloni.
- d) **Neatsāciet darbu ar instrumentu, ja ripa atrodas materiālā. Nogaaidiet, līdz ripa sniedz maksimālo ātrumu, un uzmanīgi atsāciet griešanu.** Ja atsāksiet darbu ar

- Slīpripu ar ieliektu centru slīpēšanas virsmai jāatrodas zem aizsarga pārkarmalas plaknes. Ja ripa ir nepareizi uzstādīta un izvīrās ārpus aizsarga pārkarmalas plaknes, ripa netiek pietiekami aizsargāta.



BRĪDINĀJUMS! Mēs iesakām izmantot noplūdstrāvas aizsargierīci ar nominālo nostrādes strāvu 30 mA vai mazāk.

Atlikušie riski

Lai arī tiek ievēroti attiecīgie drošības norādījumi un tiek uzstādītas drošības ierīces, dažus atlikušos riskus nav iespējams novērst. Tie ir šādi:

- dzirdes pasliktināšanās;
- ievainojuma risks lidojošu daļiņu dēļ;
- risks gūt apdegumus no piederumiem, kas darba laikā kļūst karsti;
- ievainojuma risks ilgstoša darba ilguma dēļ;
- risks ieelpot bīstamu vielu putekļus.

Apzīmējumi uz instrumenta

Uz instrumenta ir attēlotas šādas piktogrammas:



Pirms lietošanas izlasiet lietošanas rokasgrāmatu.



Valkājiet ausu aizsargus.



Valkājiet acu aizsargus.

DATUMA KODA NOVĪETOJUMS

Datuma kods, kurā ir norādīts arī ražošanas gads, ir nodrukāts uz korpusa.

Piemērs:

2015 XX XX
Ražošanas gads

Iepakojuma saturs

Iepakojumā ietilpst:

- 1 Leņķa slīpmašīna
 - 1 Aizsargs
 - 1 Sānu rokturis
 - 1 Atloku komplekts
 - 1 Sešstūru uzgriežņu atslēga
 - 1 Lietošanas rokasgrāmata
- Pārbaudiet, vai pārvadāšanas laikā nav bojāts instruments, tā detaļas vai piederumi.

- Pirms ekspluatācijas veltiet laiku tam, lai pilnībā izlasītu un izprastu šo rokasgrāmatu.

Apraksts (1., 2. att.)



BRĪDINĀJUMS! Elektroinstrumentu vai tā daļas nedrīkst pārveidot. Tā var rasties bojājumi vai ievainojumi.

- A. Vārpstas bloķēšanas poga
- B. Vārpsta
- C. Sānu rokturis
- D. Atbalsta atloks
- E. Caurules fiksēšanas atloks
- F. Aizsargs
- G. Slīdslēdzis (DWE4227, DWE4237)
- H. Lāpstiņslēdzis (DWE4233)
- I. Atbloķēšanas slēdzis (DWE4233)
- J. Aizsarga atlaišanas svira
- K. Putekļu izvadīšanas sistēma

PAREDZĒTĀ LIETOŠANA

Ilgstošas noslodzes mazās leņķa slīpmašīnas DWE4233, DWE4227 un DWE4237 ir paredzētas profesionāliem slīpēšanas, smīrģelēšanas, slīpēšanas ar birsti un nogriešanas darbiem.

NELIETOJIET nekādas citas slīpripas, kā tikai ar slīpripas ar ieliektu centru un pulēšanas diskus.

NELIETOJIET mitros apstākļos vai viegli uzliesmojošu šķidrumu un gāzu klātbūtnē.

Šī lielas noslodzes leņķa slīpmašīna ir profesionālai lietošanai paredzēts elektroinstruments.

NEĻAUJIET bērniem aiztikt instrumentu. Ja šo instrumentu ekspluatē nepieredzējuši operatori, viņi ir jāuzrauga.

- **Mazi bērni un nespēcīgas personas.** Instrumentu nav paredzēts lietot maziem bērniem vai nespēcīgām personām bez uzraudzības.
- Šo instrumentu nav paredzēts ekspluatēt personām (tostarp bērniem), kam ir ierobežotas fiziskās, sensorās vai psihiskās spējas vai trūkst pieredzes un zināšanu, ja vien tās neuzrauga persona, kas atbild par viņu drošību. Bērnus nedrīkst atstāt bez uzraudzības ar instrumentu.

Pretvibrācijas sānu rokturis

Pretvibrācijas sānu rokturis sniedz papildu ērtības, absorbējot instrumenta izraisītās vibrācijas.

Putekļu izvadīšanas sistēma (1. att.)

Putekļu izvadīšanas sistēma (K) neļauj putekļiem uzkrāties ap aizsargu un dzinēja pievadu, kā arī minimizē dzinēja korpusā iekļuvušo putekļu daudzumu.

Lēnās iedarbināšanas funkcija

Lēnās iedarbināšanas funkcija ļauj pamazām palielināt ātrumu, lai instruments nesāktu darboties ar rāvienu. Šī funkcija ir īpaši lietderīga, apstrādājot grūti piekļūstamas vietas.

No-Volt

Strāvas elektroapgādes pārtraukumu gadījumos No-volt (bloķēšana bez sprieguma) funkcija pārtrauc slīpmašīnas atkārtotu iedarbošanos, ja slēdzis netiek izslēgts un ieslēgts.

Elektroniskais sajūgs

Elektroniskais sajūgs ar griezes momenta ierobežošanas funkciju samazina maksimālā griezes momenta reakciju uz operatoru gadījumā, ja ripa ir iestrēgusi. Tas neļauj arī pārnesumam un elektriskajam dzinējam iestrēgt. Griezes momenta ierobežošanas pārvads ir iestatīts rūpnīcā, un to nav iespējams regulēt.

Bremzes

DWE4227

Kad elektriskā strāva ir izslēgta, bremzes aptur ripas rotāciju ātrāk salīdzinot ar iekārtu bez šīs funkcijas. Tas uzlabo efektivitāti un palielina lietotāju aizsardzību. Apstāšanās laiks būs atšķirīgs atkarībā no ripas veida.

Elektrodrošība

Elektromotors ir paredzēts tikai vienam noteiktam spriegumam. Pārbaudiet, vai barošanas avota spriegums atbilst kategorijas plāksnītē norādītajam spriegumam.



Jūsu DeWALT elektroinstrumentam ir dubulta izolācija atbilstoši EN 60745, tāpēc nav jālieto iezemēts vads.

Ja barošanas vads ir bojāts, tas ir jānomaina pret īpaši sagatavotu vadu, kas pieejams DeWALT remonta darbnīcās.

Barošanas vada kontaktdakšas nomaīņa (tikai Apvienotajai Karalistei un Īrijai)

Ja jāuzstāda jauna elektrotīkla kontaktdakša:

- nekaitīgā veidā atbrīvojieties no nederīgās kontaktdakšas;
- pievienojiet brūno vadu pie kontaktdakšas fāzes spaiļes;
- pievienojiet zilo vadu pie neitrālās spaiļes.



BRĪDINĀJUMS! Vadus nedrīkst pievienot pie zemējuma spaiļes.

Ievērojiet uzstādīšanas norādījumus, kas ietilpst labas kvalitātes kontaktdakšu komplektācijā. Ieteicamais drošinātājs: 13 A.

Pagarinājuma vada lietošana

Ja ir vajadzīgs pagarinājuma vads, lietojiet atzītu trīsvadu pagarinājuma vadu, kas ir piemērots šī instrumenta ieejas jauda (sk. sadaļu **Tehniskos datus**). Minimālais vadītāja šķērsriezuma laukums ir 1,5 mm²; maksimālais garums ir 30 m.

Ja lietojat kabeļa spoli, vienmēr notiniet vadu no tā pilnībā nost.

SALIKŠANA UN REGULĒŠANA



BRĪDINĀJUMS! Lai mazinātu smaga ievainojuma risku, pirms regulēšanas vai pierīču/piederumu uzstādīšanas un noņemšanas izslēdziet instrumentu un atvienojiet to no barošanas avota. Pirms instrumenta pievienošanas elektrotīklam pārbaudiet, vai tas ir izslēgts, nospiežot un atlaižot slēdža mēlīti.

Sānu roktura piestiprināšana (2. att.)



BRĪDINĀJUMS! Pirms instrumenta ekspluatācijas pārbaudiet, vai rokturis ir cieši piestiprināts.

Vienā no caurumiem, kas atrodas pārnesumu kārbas abās pusēs, cieši ieskrūvējiet sānu rokturi (C). Vienmēr turiet sānu rokturi, lai darba laikā savaldītu instrumentu.

Piederumi un palīgierīces

Ļoti svarīgi ir izvēlēties pareizos aizsargus, atbalsta paliktņus un atlokus, kas lietojami kopā ar slīpmašīnas piederumiem. Skatiet tabulu šīs sadaļas beigās, kur sniegta informācija par pareizo piederumu izvēli.

PIEZĪME. Malu slīpēšanai lietojiet 27. tipa slīpripas, kas ir īpaši paredzētas šim nolūkam.



BRĪDINĀJUMS! Piederumu nominālajam ātrumam jāatbilst

vismaz tam ātrumam, kas ieteikts uz instrumenta brīdinājuma uzlīmes. Ripas un citi piederumi, kas kustas ātrāk par nominālo ātrumu, var saspriegt un izraisīt ievainojumus. Vītņotiem piederumiem jābūt ar M14 centru. Visiem piederumiem bez vītņota centra jābūt 22 mm lielam centra ass caurumam. Ja tā nav, tad šis piederums, iespējams, paredzēts ripzāģim, un to nevar izmantot. Lietojiet tikai tos piederumus, kas norādīti tabulā šīs sadaļas beigās. Piederumu nominālajam ātrumam ir jābūt lielākam nekā minimālajam ripas ātrumam, kas norādīts instrumenta plāksnītē.

Aizsargu uzstādīšana



BRĪDINĀJUMS! Lai mazinātu smaga ievainojuma risku, pirms regulēšanas vai pierīču/piederumu uzstādīšanas un noņemšanas izslēdziet instrumentu un atvienojiet to no barošanas avota. Pirms instrumenta pievienošanas elektrotīklam pārbaudiet, vai tas ir izslēgts, nospiežot un atlaižot slēdža mēlīti.



BRĪDINĀJUMS! Aizsargi ir jāizmanto ar šo slīpripi.

Izmantojot slīpmašīnu DWE4233 vai DWE4237 metāla vai mūra griešanai, JĀUZSTĀDA 1. veida aizsargs. 1. tipa aizsargu var iegādāties par atsevišķu samaksu no DeWALT izplatītājiem.

PIEZĪME. Lūdzu, skatiet *slīpēšanas un griešanas piederumu tabulā* šīs sadaļas beigās, lai uzzinātu, kādus piederumus drīkst uzstādīt šai slīpmašīnai.

AIZSARGA UZSTĀDĪŠANA UN NOŅEMŠANA (3. ATT.)

PIEZĪME. Ja jūsu slīpmašīna ir piegādāta ar bezatslēgas One-Touch (viena pieskāriena) aizsargu, pirms aizsarga uzstādīšanas ir jābūt pareizi piestiprinātai skrūvei, svirai un atsperai.

1. Nospiediet aizsarga atlaišanas sviru (J).
2. Turot aizsarga atlaišanas sviru atvērtu, savietojiet aizsarga izciļņus (M) ar spraugām (N) pārvada korpusā.
3. Turot aizsarga atlaišanas sviru atvērtu, spiediet aizsargu leju, līdz izciļņi nofiksējas, un tad iegrieziet tos pārvada korpusa centrālajā rievā. Atbrīvojiet aizsarga atlaišanas sviru.

4. Kad vārpsta ir vērsta pret operatoru, grieziet aizsargu pulksteņrādītāja virzienā līdz vajadzīgajai darba pozīcijai. Aizsarga korpusam jābūt novietotam starp vārpstu un operatoru, lai nodrošinātu maksimālu operatora aizsardzību.
5. Aizsargu var pagriezt pulksteņrādītāja virzienā, lai to viegli noregulētu. Aizsarga konstrukcija ļauj aizsargu pagriezt un noregulēt, pagriežot aizsargu pulksteņrādītāja kustības virzienā ar vienu kustību. Lai pagrieztu aizsargu, nav nepieciešams nospiegt sviru. Svira tiek izmantota tikai aizsarga noņemšanai. Nospiežot aizsarga atlaišanas sviru, aizsargu var pārvietot pretējā virzienā. **PIEZĪME.** Aizsarga atlaišanas svirai ir jānofiksējas kādā no aizsarga uzmavas savietošanas atverēm (O). Tādējādi aizsargs ir cieši nostiprināts.
6. Lai noņemtu aizsargu, veiciet šajos norādījumos minētās 1.–3. darbības pretējā kārtībā.

Slīpriņas vai griezējriņas uzstādīšana un noņemšana (1., 4., 5. att.)



BRĪDINĀJUMS! Nedrīkst lietot bojātu ripu.

1. Novietojiet instrumentu uz galda tā, lai aizsargs (F) būtu vērstas augšup.
2. Pareizi uzstādiet atbalsta atloku (D) uz vārpstas (B) (4. att.).
3. Novietojiet ripu (P) atbalsta atloka (D). Uzstādot ripu ar izvīrītu centru, pārbaudiet, vai izvīrītais centrs (Q) atrodas pret atbalsta atloku (D).
4. Uzskrūvējiet vītņoto iespīlējuma uzgriezni (E) uz vārpstas (B) (5. att.):
 - a. uzstādot slīpripi, gredzenam uz vītņotā iespīlējuma uzgriežņa (E) jābūt pavērstam pret slīpripi (5A att.);
 - b. uzstādot griezējripi, vītņotā iespīlējuma uzgriežņa (E) gredzenam jābūt vērstam pretējā virzienā no griezējriņas (5B att.).
5. Nospiediet vārpstas bloķēšanas pogu (A) un grieziet vārpstu (B), līdz tā nofiksējas vietā.
6. Ar komplektācijā iekļauto sešstūru uzgriežņu atslēgu (S) vai ar divtāpu atslēgu pievelciet vītņoto iespīlējuma atloku (E).
7. Atlaidiet vārpstas bloķētāju.
8. Lai noņemtu ripu, ar komplektācijā iekļauto sešstūru uzgriežņu atslēgu (S) vai ar divtāpu

atslēgu atbrīvojiet vītņoto iespīlējuma atloku (E).

PIEZĪME. Malu slīpēšanas darbs ir veicams ar 27. tipa ripām, kas ir paredzētas šim nolūkam. Ripas ar biezumu 6 mm ir paredzētas virsmu slīpēšanai, bet 3 mm ripas — malu slīpēšanai. Nogriešanai lietojiet griezējripu un 1. tipa aizsargu.

Apalu stieplu birsti un stieplu ripu uzstādīšana

Apalas stieplu birstes vai stieplu ripas jāuzskrūvē tieši uz slīpmašīnas vārpstas, nepiestiprinot atlokus. Lietojiet tikai tādas stieplu birstes vai ripas, kam ir M14 vītņots centrs. Lietojot stieplu birstes un ripas, obligāti jāpiestiprina 27. tipa aizsargs.



UZMANĪBU! Rīkojoties ar stieplu birstēm un ripām, valkājiet darba cimdus. Tās var būt asas.



UZMANĪBU! Uzstādītā vai darbam izmantotā ripa vai birste nedrīkst pieskarties aizsargam. Piederumam var rasties bojājums, ko nevar pamanīt, tādējādi stieples atdalās no uzstādītās ripas vai apaļās stieplu birstes.

1. Ar rokām uzskrūvējiet ripu uz vārpstas.
2. Nospiediet vārpstas bloķēšanas pogu un, turot uzgriežņu atslēgu uz stieplu ripas vai birstes vītņotā centra, pieskrūvējiet ripu vai birsti.
3. Lai noņemtu ripu, veiciet minēto procedūru apgrieztā secībā.

IEVĒRĪBAI! Ja ripas centrs nav pareizi uzstādīts, instruments vai ripa var sabojāties, ieslēdzot instrumentu.

Atbalsta paliktņa un smilšpapīra uzstādīšana un noņemšana (1., 6. att.)

1. Novietojiet instrumentu uz galda vai līdzenas virsmas tā, lai aizsargs būtu vērsts augšu.
2. Noņemiet atbalsta atloku (D).
3. Pareizi uzstādiet gumijas atbalsta paliktņi uz vārpstas (B).
4. Novietojiet smilšpapīru uz gumijas atbalsta paliktņa.
5. Nospiežot vārpstas bloķētāju (A), uzskrūvējiet slēguzgriezni (R) uz vārpstas, pacelto rumbu uz slēguzgriežņa virzot slīpēšanas ripas un atbalsta paliktņa centrā.

6. Ar iekļauto sešstūru uzgriežņu atslēgu vai divtāpu atslēgu pievelciet vītņoto iespīlējuma atloku (R).
7. Atlaidiet vārpstas bloķētāju.
8. Lai noņemtu gumijas atbalsta paliktņi, ar iekļauto sešstūru uzgriežņu atslēgu vai divtāpu atslēgu atskrūvējiet vītņoto iespīlējuma atloku (R).

Apalas stieplu birstes uzstādīšana

Uzskrūvējiet apaļo stieplu birsti tieši uz vārpstas, nelietojot starpliku un vītņoto atloku.

Pirms ekspluatācijas

- Uzstādiet aizsargu un piemērotu ripu. Nedrīkst lietot pārāk nodilušus diskus vai ripas.
- Pārbaudiet, vai iekšējais un ārējais atloks ir pareizi uzstādīts. Izpildiet **Slīpēšanas un griešanas piederumu tabulās** norādījumus.
- Pārbaudiet, vai disks griežas uz papildpiederuma un instrumenta redzamās bultiņas norādītajā virzienā.
- Nedrīkst lietot bojātu piederumu. Pirms katras ekspluatācijas reizes pārbaudiet piederuma stāvokli, piemēram, vai ripā nav robu un plaisu, vai atbalsta paliktņis nav saplaisājis, nodilis vai pārlieku nolietojies un vai stieplu birste nav vaļīga un kādā stāvoklī ir tās stieplu sari. Ja elektroinstruments vai piederums ir ticis nomests zemē, pārbaudiet, vai tas nav bojāts. Ja ir, uzstādiet jaunu piederumu. Kad pārbaude ir veikta un piederums ir piestiprināts, gan jums, gan apkārtējām personām jāstāv drošā attālumā no piederuma rotēšanas zonas, bet elektroinstruments vienu minūti jādarbina maksimālajā ātrumā bez noslodzes. Bojāti piederumi šajā pārbaudes laikā parasti salūzt.

EKSPLUATĀCIJA

Lietošanas norādījumi



BRĪDINĀJUMS! Vienmēr ievērojiet šos drošības norādījumus un spēkā esošos normatīvos aktus.



BRĪDINĀJUMS! Lai mazinātu smaga ievainojuma risku, pirms regulēšanas vai pierīču/piederumu uzstādīšanas un noņemšanas izslēdziet instrumentu un atvienojiet to no barošanas avota.

Pirms instrumenta pievienošanas elektrotīklam pārbaudiet, vai tas ir izslēgts, nospiežot un atlaižot slēdža mēlīti.



BRĪDINĀJUMS!

- Pārbaudiet, vai visi slīpēšanai vai griešanai paredzētie materiāli ir cieši nostiprināti.
- Nostipriniet un atbalstiet apstrādājamo detaļu. Izmantojiet spīles vai skrūvspīles, lai nostiprinātu un atbalstītu apstrādājamo materiālu uz stabilas platformas. Apstrādājamo materiālu ir svarīgi vienmēr nostiprināt un atbalstīt tāpēc, lai tas neizkustētos un jūs nezaudētu kontroli pār to. Ja materiāls izkustas vai jūs zaudējat kontroli pār to, var rasties bīstama situācija un var būt ievainojumus.
- **Atbalstiet paneļus vai jebkuru citu pārāk lielu materiāla gabalu, lai līdz minimumam samazinātu ripas iespīšanas un atsitiena risku.** Lielu materiāla gabali mēdz nosēsties paši zem sava svara. Atbalsti ir jānovieto zem materiāla gabala, griezuma līnijas tuvumā un materiāla gabala malas tuvumā abās ripas pusēs.
- Eksploatējot šo instrumentu, vienmēr jāvalkā standarta darba cimdī.
- Eksploatācijas laikā pārvada korpusus kļūst ļoti karsts.
- Instrumentam drīkst piemērot tikai nelielu spiedienu. Ripu nedrīkst spiest no sāniem.
- Uzstādiet aizsargu un piemērotu griezējdisku vai ripu. Nedrīkst lietot pārāk nodilušus diskus vai ripas.
- Pārbaudiet, vai iekšējais un ārējais atloks ir pareizi uzstādīts.
- Pārbaudiet, vai disks griežas uz papildpiederuma un instrumenta redzamās bultiņas norādītajā virzienā.
- Nepieļaujiet pārslodzi. Ja instruments kļūst karsts, ļaujiet tam dažas minūtes darboties bez noslodzes, lai piederums atdzistu. Nepieskarieties piederumam, kamēr tas nav atdzisis. Eksploatācijas laikā ripa kļūst ļoti karsta.

- Ar apaļo stieipju birsti nedrīkst strādāt, ja nav uzstādīts piemērots aizsargs.
- Neuzstādiet šo instrumentu uz statīva, ja strādājat ar griezējripu.
- Nedrīkst lietot susināmos uzliktnus vienlaicīgi ar līmētām abrazīvām ripām.
- Ņemiet vērā to, ka ripa turpina griezties arī pēc instrumenta izslēgšanas.

Pareizs roku novietojums (7. att.)



BRĪDINĀJUMS! Lai mazinātu smaga ievainojuma risku, **VIENMĒR** turiet rokas kā norādīts.



BRĪDINĀJUMS! Lai mazinātu smaga ievainojuma risku, **VIENMĒR** saglabājiet ciešu tvērienu, lai būtu gatavs negaidītai reakcijai.

Pareizs roku novietojums paredz turēt vienu roku uz sānu roktura (C), otru roku turot uz instrumenta korpusa, kā parādīts 7. attēlā.

Slēdži



UZMANĪBU! Iedarbinot un ekspluatējot instrumentu, kā arī nogaidot, līdz ripa vai piederums pārstās griezties, cieši turiet instrumenta sānu rokturi un korpusu, lai saglabātu kontroli pār instrumentu. Pirms instrumenta nolikšanas malā pārbaudiet, vai ripa ir pilnībā pārstājusi griezties.

PIEZĪME. Kad instruments darbojas ar noslodzi, to nedrīkst ieslēgt un izslēgt, lai neizraisītu negaidītu instrumenta kustību. Nogaidiet, līdz slīpmašīna darbojas ar pilnu jaudu, tikai pēc tam ļaujiet tai saskarties ar apstrādājamo virsmu. Instrumentu izslēdziet tikai tad, kad tas ir nocelts nost no apstrādājamās virsmas. Pirms instrumenta nolikšanas malā nogaidiet, līdz ripa pārstāj rotēt.

SLĪDSLĒDZIS (3. ATT.) DWE4227, DWE4237



BRĪDINĀJUMS! Pirms instrumenta pievienošanas elektrotīklam nospiediet un atlaidiet slīdslēdža aizmugurējo daļu, lai pārbaudītu, vai tas ir izslēgtā pozīcijā. Pārbaudiet, vai slīdslēdzis ir izslēgtā pozīcijā, kā iepriekš aprakstīts, ja instruments ir bijis pakļauts elektrobarošanas

pārrāvumam, piemēram, aktivizējot īssavienojuma zemējuma ķēdes atvienotāju vai jaudas slēdzi, nejauši atvienojot no elektrotīkla vai saskaroties ar elektropadeves traucējumiem. Ja slīdslēdzis ir ieslēgtā pozīcijā, pievienojot instrumentu elektrotīklam, tas sāks negaidīti darboties.

Lai iedarbinātu elektroinstrumentu, stumiet IESLĒGŠANAS/IZSLĒGŠANAS slīdslēdzi (G) virzienā uz instrumenta priekšpusi. Lai apturētu instrumentu, atlaidiet ieslēgšanas/izslēgšanas slīdslēdzi.

Nepārtrauktai darbībai stumiet slīdslēdzi virzienā uz instrumenta priekšpusi un iespiediet uz iekšu slēdža priekšējo daļu. Lai apturētu instrumentu, darbojoties nepārtrauktā režīmā, nospiediet un atlaidiet slīdslēdža aizmugurējo daļu.

LĀPSTIŅSLĒDZIS (1. ATT.)

DWE4233

1. Lai ieslēgtu instrumentu, nospiediet bloķēšanas sviru (I) virzienā uz instrumenta aizmuguri, tad nospiediet lāpstiņslēdzi (H). Instruments darbojas, kamēr slēdzis ir nospiests.
2. Lai instrumentu izslēgtu, atlaidiet lāpstiņslēdzi.

Vārpstas bloķēšana (2. att.)

Vārpstas bloķēšanas poga (A) paredzēta, lai novērstu vārpstas rotāciju ripas uzstādīšanas vai noņemšanas laikā. Ritkojieties ar vārpstas bloķēšanas pogu tikai tad, ja instruments ir izslēgts, atvienots no elektrotīkla un pilnībā pārstājis darboties.

IEVĒRĪBAI! *Lai mazinātu instrumenta bojājuma risku, vārpstas bloķētāju nedrīkst aktivizēt, ja instruments darbojas. Rezultātā instruments tiek sabojāts, un uzstādītai piederums var nokrist nost, izraisot ievainojumu.*

Lai aktivizētu bloķētāju, nospiediet vārpstas bloķēšanas pogu un grieziet vārpstu tiktāl, kamēr to vairs nav iespējams pagriezt.

Slīpripu ar ieliektu centru lietošana

VIRSMAS SLĪPĒŠANA AR SLĪPRIPĀM

1. Nogaidiet, līdz instruments darbojas ar pilnu jaudu, tikai pēc tam ļaujiet tam saskarties ar apstrādājamo virsmu.

2. Spiediet uz apstrādājamās virsmas pavisam nedaudz, ļaujot instrumentam darboties ar pilnu jaudu. Vislabāko slīpēšanas kvalitāti iespējams panākt, instrumentam darbojoties ar pilnu jaudu.
3. Saglabājiet no 20° līdz 30° lielu leņķi starp instrumentu un apstrādājamo virsmu.
4. Nepārtraukti bīdiet instrumentu turpejošā un atpakaļejošā kustībā, lai apstrādājamā virsmā nerastos robi.
5. Instrumentu izslēdziet tikai tad, kad tas ir noņemts nost no apstrādājamās virsmas. Pirms instrumenta nolikšanas malā nogaidiet, līdz ripa pārstāj rotēt.

MALU SLĪPĒŠANA AR SLĪPRIPĀM



BRĪDINĀJUMS! *Ripas, ko lieto griešanai un malu slīpēšanai, var salūzt vai radīt atsitienu, ja tās saliecas vai savijas nogriešanas vai dziļas slīpēšanas darba laikā. Lai mazinātu smaga ievainojuma risku, ierobežojiet šo ripu lietošanas iespējas, uzstādot standarta 27. tipa aizsargu, lai ierobežotu griešanas dziļumu un ierobošanu (mazāk nekā 13 mm [1/2"] dziļumā). Aizsarga atvērtaļai pusei jābūt novietotai virzienā prom no operatora. Lai veiktu dziļākus iegriezumus ar griezējripu, lietojiet 1. tipa noslēgtu aizsargu. Lūdzu, skatiet Slīpēšanas un griešanas piederumu tabulā šīs sadaļas beigās, lai uzzinātu, kādus piederumus drīkst uzstādīt šai slīpmašīnai.*

1. Nogaidiet, līdz instruments darbojas ar pilnu jaudu, tikai pēc tam ļaujiet tam saskarties ar apstrādājamo virsmu.
2. Spiediet uz apstrādājamās virsmas pavisam nedaudz, ļaujot instrumentam darboties ar pilnu jaudu. Vislabāko slīpēšanas kvalitāti iespējams panākt, instrumentam darbojoties ar pilnu jaudu.
3. Stāviet tā, lai ripas atklātā apakšpuse būtu vērstā virzienā prom no jums.
4. Iesākot griešanu un apstrādājamā materiālā izveidojot ierobu, nedrīkst mainīt griešanas leņķi. Mainot leņķi, ripa salieksies un, iespējams, arī salūzīs. Slīpripas malu slīpēšanai nav paredzētas, lai izturētu sānu spiedienu, ko izraisa ripas saliekšanās.
5. Instrumentu izslēdziet tikai tad, kad tas ir nocelts nost no apstrādājamās virsmas.

Pirms instrumenta nolikšanas malā nogaidiet, līdz ripa pārstāj rotēt.



BRĪDINĀJUMS! *Malu slīpēšanai paredzētās slīpripas un griezējripas nedrīkst lietot virsmu slīpēšanai, jo šīs ripas nav paredzētas, lai izturētu sānu spiedienu, kāds rodas virsmu slīpēšanas laikā. Rezultātā var salūzt ripa vai varat gūt smagus ievainojumus.*

Stieplu birsti un stieplu ripu uzstādīšana un lietošana

Stieplu ripas un birstes var lietot rūsas, katlakmens un krāsas noņemšanai, kā arī nelīdzenu virsmu izlīdzināšanai.

PIEZĪME. Sk. sadaļu **Piesardzības pasākumi, ar stieplu birsti slīpējot krāsu.**

1. Nogaidiet, līdz instruments darbojas ar pilnu jaudu, tikai pēc tam ļaujiet tam saskarties ar apstrādājamo virsmu.
2. Spiediet uz apstrādājamās virsmas pavisam nedaudz, ļaujot instrumentam darboties ar pilnu jaudu. Vislabāko materiāla attīrīšanas kvalitāti iespējams panākt, instrumentam darbojoties ar pilnu jaudu.
3. Saglabājiet 5°–10° lielu leņķi starp instrumentu un apstrādājamo virsmu.
4. Stieplu ripas malai visu laiku jābūt saskarē ar apstrādājamo virsmu.
5. Nepārtraukti bīdīet instrumentu turpejošā un atpakaļejošā kustībā, lai apstrādājamā virsmā nerastos robi. Ja instrumentu turēsiet nekustīgu uz apstrādājamās virsmas vai arī bīdīsiet to apļveida kustībā, uz apstrādājamās virsmas radīsies apdegumi un apaļi robojumi.
6. Instrumentu izslēdziet tikai tad, kad tas ir noceļts nost no apstrādājamās virsmas. Pirms instrumenta nolikšanas malā nogaidiet, līdz ripa pārstāj rotēt.



UZMANĪBU! *Ievērojiet īpašu piesardzību, apstrādājot malas, jo slīpmašīna var negaidīti veikt asu kustību.*

Griezējripu lietošana



BRĪDINĀJUMS! *Malu slīpēšanai paredzētās slīpripas un griezējripas nedrīkst lietot virsmu slīpēšanai, jo šīs ripas nav paredzētas, lai izturētu sānu spiedienu, kāds rodas virsmu slīpēšanas laikā. Rezultātā var salūzt ripa vai varat gūt ievainojumus.*

1. Nogaidiet, līdz instruments darbojas ar pilnu jaudu, tikai pēc tam ļaujiet tam saskarties ar apstrādājamo virsmu.
2. Spiediet uz apstrādājamās virsmas pavisam nedaudz, ļaujot instrumentam darboties ar pilnu jaudu. Vislabāko nogriešanas kvalitāti iespējams panākt, instrumentam darbojoties ar pilnu jaudu.
3. Iesākot griešanu un apstrādājamā materiālā izveidojot ierobu, nedrīkst mainīt griešanas leņķi. Mainot leņķi, ripa salieksies un, iespējams, arī salūzīs.
4. Instrumentu izslēdziet tikai tad, kad tas ir noņemts nost no apstrādājamās virsmas. Pirms instrumenta nolikšanas malā nogaidiet, līdz ripa pārstāj rotēt.

Piesardzības pasākumi, ar birsti slīpējot krāsu

1. NAV IETEICAMS ar birsti slīpēt krāsu uz svina bāzes, jo ir ļoti grūti kontrolēt un savākt kaitīgos putekļus. Saindēšanās ar svinu viskaitīgākā ir bērniem un grūtniecēm.
2. Tā kā, neveicot ķīmisko analīzi, ir grūti noteikt, vai krāsas sastāvā ir vai nav svina, krāsas slīpēšanas laikā ar birsti ieteicams veikt šādu piesardzības pasākumus:

PERSONĪGĀ DROŠĪBA

1. Bērniem un grūtniecēm ieeja darba zonā, kurā tiek slīpēta krāsa, ir aizliegta, līdz šī vieta nav rūpīgi iztīrīta.
2. Visām personām, kas ienāk šajā darba zonā, jāvalkā putekļu maska vai respirators. Filtrs jānomaina katru dienu vai arī tad, kad valkātājam ir kļuvis apgrūtināši elpot.

PIEZĪME. Jālieto tikai tādas putekļu maskas, kas piemērotas darbam vidē ar tādu krāsu putekļiem un izgarojumiem, kuru sastāvā ir svins. Parastās krāsošanas darbu maskas nenodrošina šādu aizsardzību. Piemērotu elpceļu aizsargaprīkojumu meklējiet pie vietējā tehnisko līdzekļu izplatītāja.

3. Darba zonā NEDRĪKST ĒST, DZERT vai SMĒĶĒT, lai organismā neuzņemtu kaitīgās krāsas daļiņas. Darbiniekiem jānomazgājas un jānotīrās PIRMS ēšanas, dzeršanas vai smēķēšanas. Darba zonā nedrīkst atstāt pārtikas produktus, dzērienus vai tabaku, lai tajos neuzkrātos putekļi.

VIDES DROŠĪBA

1. Krāsa ir jānoņem tā, lai minimizētu putekļu veidošanos.

2. Vietas, kurās tiek veikta krāsu slīpēšana, jāizolē ar 0,1 milimetru biezu plastmasas aizsargplēvi.
3. Slīpēšana ar birsti jāveic tā, lai mazinātu krāsas putekļu nokļūšanu ārpus darba zonas.

TĪRĪŠANA UN NODOŠANA ATKRITUMOS

1. Visas virsmas darba zonā katru dienu visā ar birsti slīpēšanas laikā jānotīra ar putekļsūcēju un rūpīgi jānoslauka. Putekļsūcēja filtra maiši ir bieži jāmaina.
2. Plastmasas aizsargpārklājums jāsavāc un no tā jāatbrīvojas kopā ar putekļu daļiņām vai citiem noslīpētiem netīrumiem. Tie jāsavāc noslēgtās atkritumu tvertnēs un jānodod iznīcināšanai parastos atkritumu savākšanas punktos.

Tīrīšanas procedūru laikā darba zonā nedrīkst atrasties bērni un grūtnieces.

3. Jānomazgā visas rotaļlietas, mazgājamas mēbeles un galda piederumi, ko lieto bērni, tikai pēc tam tos drīkst no jauna lieto.

Lietošana metāla apstrādei

Lietojot instrumentu, apstrādājot metālu, obligāti jāpievieno noplūdstrāvas aizsargierīce, lai novērstu metāla putekļu izraisītos atlikušos riskus.

Ja noplūdstrāvas aizsargierīce atvieno elektrības padevi, nogādājiet instrumentu pilnvarotā DeWALT remonta darbnīcā.



BRĪDINĀJUMS! Apstrādājot metālu, smagos darba apstākļos instrumenta korpusā var uzkrāties vadītspējīgi putekļi. Rezultātā var tikt mazināta instrumenta aizsardzības izolācija, radot elektriskās strāvas trieciena risku.

Lai novērstu metāla putekļu uzkrāšanos instrumentā, ieteicams katru dienu iztīrīt ventilācijas atveres. Sk. sadaļu **APKOPE**.

Metāla griešana

Grieziet metālu ar vidēju ātrumu, kas piemērots konkrētajam metāla veidam. Nespiediet griezējripu, kā arī negroziet, nesagāziet un nelieciet instrumentu.

Darba laikā nesamaziniet griezējripas ātrumu, spiežot to no sāniem.

Instrumenti vienmēr jāvirza slīpēšanas virzienā. Pretējā gadījumā pastāv risks nenovaldīt instrumentu un ka tas tiek izstumts ārā no slīpēšanas vietas.

Griežot profilus un kvadrātstienus, ieteicams sākt ar vismazākā šķērsgriezuma daļu.

Raupja slīpēšana

Griezējripu nedrīkst izmantot raupjai slīpēšanai. Vienmēr lietojiet 27. tipa aizsargu.

Raupjai slīpēšanai vispiemērotākais instrumenta leņķis ir robežās no 30° līdz 40°. Virziet instrumentu uz priekšu un atpakaļ, piespiežot to vidēji stipri. Šādā veidā apstrādājamais materiāls pārmērīgi nesakarst, nezaudē krāsu un tajā neveidojas robi.

Akmens griešana

Instrumenti ir paredzēti vienīgi sausai griešanai. Akmens griešanai vislabāk izmantot dimanta griezējripu. Darba laikā jāvalkā papildu aizsargmaska pret putekļiem.

Ieteikumi ekspluatācijai

Ievērojiet piesardzību, griežot gropes nesošajās sienās. Uz gropju griešanu nesošajās sienās attiecas konkrētās valsts noteikumi. Šie noteikumi ir jāievēro visos gadījumos. Pirms darba sākšanas sazinieties ar atbildīgo būvzinieceri, arhitektu vai būvniecības uzraugu.

Lokano ripu lietošana



BRĪDINĀJUMS! *Metāla putekļu uzkrāšanās.* Pārmērīgi lietojot lokanās ripas metāla apstrādes darbiem, palielinās elektriskās strāvas trieciena risks. Lai mazinātu risku, pirms lietošanas uzstādiēt noplūdstrāvas aizsargierīci un katru dienu iztīriet ventilācijas atveres, tajās pūšot sausu, saspīestu gaisu atbilstoši turpmāk aprakstītajiem apkopes norādījumiem.

APKOPE

Šis DeWALT elektroinstrumenti ir paredzēti ilglaicīgam darbam ar mazāko iespējamo apkopi. Nepārtraukti nevainojama darbība ir atkarīga no pareizas instrumenta apkopes un regulāras tīrīšanas.



BRĪDINĀJUMS! *Lai mazinātu smaga ievainojuma risku, pirms regulēšanas vai pierīču/piederumu uzstādīšanas un noņemšanas izslēdziet instrumentu un atvienojiet to no barošanas avota.* Pirms instrumenta pievienošanas elektrotīklam pārbaudiet, vai tas ir izslēgts, nospiežot un atlaižot slēdža mēlīti.

Atslēdzošās sukušas

Dzinējs tiks automātiski apturēts, norādot uz to, ka ogleš sukušas ir gandrīz nodilušas un ka instrumentam vajadzīga apkalpošana. Lietotājs nedrīkst veikt ogleš suku apko. Nogādājiet šo instrumentu pilnvarotā DeWALT remonta darbnīcā.



Eļļošana

Šis elektroinstruments nav papildus jāeļļo.



Tīrīšana



BRĪDINĀJUMS! Ar sausu gaisu no galvenā korpusa izpūtiet netīrumus un putekļus ikreiz, kad pamanāt tos uzkrājamies gaisa atverēs, kā arī visapkārt tām. Veicot šo procedūru, valkājiet apstiprinātus acu aizsargus un putekļu masku.



BRĪDINĀJUMS! Instrumenta detaļu tīrīšanai, kas nav no metāla, nedrīkst izmantot šķīdinātājus vai citas asas ķīmiskas vielas. Šīs ķīmikālijas var pavājināt materiālus, kas tiek lietoti šajās detaļās. Lietojiet tikai ziepjūdenī samitrinātu lupatiņu. Nekādā gadījumā nepieļaujiet, lai instrumentā iekļūst šķidrums; instrumentu nedrīkst iegremdēt šķidrumā.

Papildpiederumi



BRĪDINĀJUMS! Tā kā citi piederumi, kurus DeWALT, nav ieteicis un nepiedāvā, nav pārbaudīti lietošanai ar šo instrumentu, var rasties bīstami apstākļi, ja tos lietošiet. Lai mazinātu ievainojuma risku, ar šo instrumentu lietojiet tikai DeWALT ieteiktos piederumus.

Stikāku informāciju par attiecīgiem piederumiem jautāji izplatītājam.

	Maks. [mm]		Min. rotācija [min. ⁻¹]	Perifērais ātrums [m/s]	Vtīrītās atveres garums [mm]	
	D	b				d
	115	6	22,23	11 500	80	–
	125	6	22,23	11 500	80	–
	115	–	–	11 500	80	–
	125	–	–	11 500	80	–
	75	30	M14	11 500	45	20,0
	115	12	M14	11 500	80	20,0
	125	12	M14	11 500	80	20,0

Vides aizsardzība



Dalīta atkritumu savākšana. Šo izstrādājumu nedrīkst izmest kopā ar parastiem sadzīves atkritumiem.

Ja konstatējat, ka šis DeWALT instruments ir jānomaina pret jaunu vai tas jums vairāk nav vajadzīgs, neizmetiet to kopā ar sadzīves atkritumiem. Nododiet šo izstrādājumu dalītai savākšanai un šķirošanai.













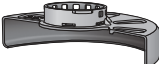

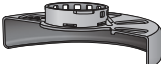

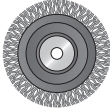

Lietotu izstrādājumu un iepakojuma dalīta savākšana ļauj materiālus pārstrādāt un izmantot atkārtoti. Izmantojot pārstrādātus materiālus, tiek novērsta dabas piesārņošana un samazināts pieprasījums pēc izejmateriāliem.

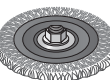
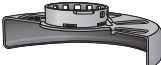
Vietējos noteikumos var būt noteikts, ka, iegādājoties jaunu izstrādājumu, komunālo atkritumu savākšanas punktiem vai izplatītājam ir dalīti jāsavāc majsaimniecību elektriskie izstrādājumi.

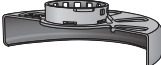





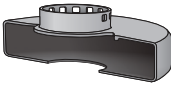

DeWALT nodrošina DeWALT izstrādājumu savākšanu un otrreizēju pārstrādi, ja tiem ir beidzies ekspluatācijas laiks. Lai izmantotu šī pakalpojuma priekšrocības, lūdzu, nogādājiet savu izstrādājumu kādā no remonta darbnīcām, kas to savāks jūsu vietā.

Jūs varat noskaidrot tuvāko pilnvaroto remonta darbnīcu, sazinoties ar vietējo DEWALT biroju, kura adrese norādīta šajā rokasgrāmatā. DEWALT pilnvaroto remonta darbnīcu saraksts, pilnīga informācija par mūsu pēcpārdošanas pakalpojumiem un kontaktinformācija ir pieejama tīmekļa vietnē: **www.2helpU.com**.

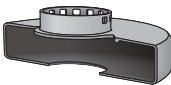
SLĪPĒŠANAS UN GRIEŠANAS PIEDERUMU TABULA

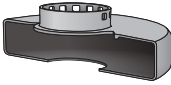
Aizsarga tips	Piederums	Apraksts	Kā aprīkot slīpmašīnu
 <p>27. TIPA AIZSARGS</p>		legremdēta centra slīpēšanas disks	 <p>27. tipa aizsargs</p>
		Slokšņu slīprija	 <p>Atbalsta atloks</p>  
		Stieplu ripas	<p>27. veida slīprija ar ieliektu centru</p>  <p>Vītots iespīlēšanas uzgrieznis</p>
		Stieplu ripas ar vītrotu uzgriezni	 <p>27. tipa aizsargs</p>  <p>Stieplu ripa</p>
		Stieplu uzgalis ar vītrotu uzgriezni	 <p>27. tipa aizsargs</p>  <p>Stieplu birste</p>
		Atbalsta paliktnis un smilšpapīrs	 <p>27. tipa aizsargs</p>  <p>Gumijas atbalsta paliktnis</p>  <p>Slīprija</p>  <p>Vītots iespīlēšanas uzgrieznis</p>

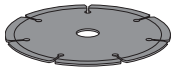
SLĪPĒŠANAS UN GRIEŠANAS PIEDERUMU TABULA (turp.)

<i>Aizsarga tips</i>	<i>Piederums</i>	<i>Apraksts</i>	<i>Kā aprīkot slīpmašīnu</i>
 1. TIPA AIZSARGS		Mūra griezējripa, līmēta	 1. tipa aizsargs
		Metāla griezējripa ar saistvielu	 Atbalsta atloks
 1. TIPA AIZSARGS VAI  27. TIPA AIZSARGS		Dimanta griezējripas	 Griezējripa  Vītņots iespīlēšanas uzgrieznis

МАЛЫЕ УГЛОВЫЕ ШЛИФМАШИНЫ

DWE4233, DWE4227, DWE4237

Поздравляем Вас!

Вы выбрали электрический инструмент фирмы DeWALT. Тщательная разработка изделий, многолетний опыт фирмы по производству инструментов, различные усовершенствования сделали электроинструменты DeWALT одними из самых надёжных помощников для профессионалов.

Технические характеристики

		DWE4233	DWE4227	DWE4237
Напряжение питания	В перем. тока	230	230	230
Тип		1	1	1
Потребляемая мощность	Вт	1 400	1 200	1 400
Число оборотов без нагрузки/номинальная скорость	об/мин.	11 500	11 500	11 500
Диаметр диска	мм	125	125	125
Толщина диска (макс.)	мм	6,0	6,0	6,0
Диаметр шпинделя		M14	M14	M14
Длина шпинделя	мм	18,5	18,5	18,5
Вес	кг	1,85*	1,85*	1,85*
* включая боковую рукоятку и защитный кожух				
Сумма величин уровня шума и вибрации (сумма векторов по трём осям), измеренных в соответствии со стандартом EN60745-2-3:				
L_{pA} (звуковое давление)	дБ(A)	92,0	92,0	92,0
L_{wA} (акустическая мощность)	дБ(A)	103,0	103,0	103,0
K (погрешность измерения акустической мощности)	дБ(A)	3	3	3
Шлифование поверхностей				
Значения вибрационного воздействия $a_{h,AG} =$	м/с ²	8,3	8,3	8,3
Погрешность K =	м/с ²	1,5	1,5	1,5
Шлифование диском				
Значения вибрационного воздействия $a_{h,DS} =$	м/с ²	3,0	3,0	3,0
Погрешность K =	м/с ²	1,5	1,5	1,5



ПРЕДУПРЕЖДЕНИЕ: Работа с проволочной щёткой или абразивная резка могут повлиять на изменение уровня вибрации!

Уровень вибрации, указанный в данном информационном листке, был рассчитан по стандартному методу тестирования в соответствии со стандартом EN 60745 и может использоваться для сравнения инструментов разных марок. Он может также использоваться для предварительной оценки воздействия вибрации.



ВНИМАНИЕ: Заявленная величина вибрации относится только

к основным видам применения инструмента. Однако если инструмент применяется не по основному назначению, с другими принадлежностями или содержится в ненадлежащем порядке, уровень вибрации будет отличаться от указанной величины. Это может значительно увеличить воздействие вибрации

в течение всего периода работы инструментом.

При оценке уровня воздействия вибрации необходимо также учитывать время, когда инструмент находился в выключенном состоянии или когда он включен, но не выполняет какую-либо операцию. Это может значительно уменьшить уровень воздействия в течение всего периода работы инструментом.

Определите дополнительные меры предосторожности для защиты оператора от воздействия вибрации, такие как: тщательный уход за инструментом и принадлежностями, содержание рук в тепле, организация рабочего места.

Минимальные электрические предохранители:

Инструменты 230 В 10 ампер, электросеть

Определения: Предупреждения безопасности

Следующие определения указывают на степень важности каждого сигнального слова. Прочтите руководство по эксплуатации и обратите внимание на данные символы.



ОПАСНО: Означает чрезвычайно опасную ситуацию, которая приводит к смертельному исходу или получению тяжёлой травмы.



ВНИМАНИЕ: Означает потенциально опасную ситуацию, которая может привести к смертельному исходу или получению тяжёлой травмы.



ПРЕДУПРЕЖДЕНИЕ: Означает потенциально опасную ситуацию, которая может привести к получению травмы лёгкой или средней тяжести.

ПРЕДУПРЕЖДЕНИЕ: Означает ситуацию, не связанную с получением телесной травмы, которая, однако, может привести к повреждению электроинструмента.



Риск поражения электрическим током!



Огнеопасность!

Декларация соответствия ЕС

ДИРЕКТИВА ПО МЕХАНИЧЕСКОМУ
ОБОРУДОВАНИЮ



МАЛЫЕ УГЛОВЫЕ ШЛИФМАШИНЫ

DWE4233, DWE4227, DWE4237

DeWALT заявляет, что продукты, обозначенные в разделе «Технические характеристики», разработаны в полном соответствии со стандартами: 2006/42/EC, EN60745-1:2009+A11:2010, EN60745-2-3:2011+A2:2013+A11:2014 +A12:2014.

Данные продукты также соответствуют Директивам 2004/108/EC (до 19.04.2016), 2015/30/EU (после 20.04.2016) и 2011/65/EU. За дополнительной информацией обращайтесь по указанному ниже адресу или по адресу, указанному на последней странице руководства.

Нижеподписавшееся лицо полностью отвечает за соответствие технических данных и делает это заявление от имени фирмы DeWALT.

Маркус Ромпел (Markus Rompel)
Директор по инженерным разработкам
DeWALT, Richard-Klinger-Straße 11,
D-65510, Idstein, Germany
01.06.2015



ВНИМАНИЕ: Внимательно прочтите руководство по эксплуатации для снижения риска получения травмы.

Общие правила безопасности при работе с электроинструментами



ВНИМАНИЕ! Внимательно прочтите все инструкции по безопасности и руководство

по эксплуатации. Несоблюдение всех перечисленных ниже правил безопасности и инструкций может привести к поражению электрическим током, возникновению пожара и/или получению тяжёлой травмы.

СОХРАНИТЕ ВСЕ ПРАВИЛА БЕЗОПАСНОСТИ И ИНСТРУКЦИИ ДЛЯ ПОСЛЕДУЮЩЕГО ИСПОЛЬЗОВАНИЯ

Термин «Электроинструмент» во всех приведённых ниже указаниях относится к Вашему сетевому (с кабелем) или аккумуляторному (беспроводному) электроинструменту.

1) БЕЗОПАСНОСТЬ РАБОЧЕГО МЕСТА

- a) **Содержите рабочее место в чистоте и обеспечьте хорошее освещение.** Плохое освещение или беспорядок на рабочем месте может привести к несчастному случаю.
- b) **Не используйте электроинструменты, если есть опасность возгорания или взрыва, например, вблизи легко воспламеняющихся жидкостей, газов или пыли.** В процессе работы электроинструменты создают искровые разряды, которые могут воспламенить пыль или горючие пары.
- c) **Во время работы с электроинструментом не подпускайте близко детей или посторонних лиц.** Отвлечение внимания может вызвать у Вас потерю контроля над рабочим процессом.

2) ЭЛЕКТРОБЕЗОПАСНОСТЬ

- a) **Вилка кабеля электроинструмента должна соответствовать штепсельной розетке.** Ни в коем случае не видоизменяйте вилку электрического кабеля. Не используйте соединительные штепсели-переходники, если в силовом кабеле электроинструмента есть провод заземления. Использование оригинальной вилки кабеля и соответствующей ей штепсельной розетки уменьшает риск поражения электрическим током.
- b) **Во время работы с электроинструментом избегайте физического контакта с заземлёнными объектами, такими**

как трубопроводы, радиаторы отопления, электроплиты и холодильники. Риск поражения электрическим током увеличивается, если Ваше тело заземлено.

- c) **Не используйте электроинструмент под дождём или во влажной среде.** Попадание воды в электроинструмент увеличивает риск поражения электрическим током.
- d) **Бережно обращайтесь с электрическим кабелем. Ни в коем случае не используйте кабель для переноски электроинструмента или для вытягивания его вилки из штепсельной розетки. Не подвергайте электрический кабель воздействию высоких температур и смазочных веществ; держите его в стороне от острых кромок и движущихся частей электроинструмента.** Повреждённый или запутанный кабель увеличивает риск поражения электрическим током.
- e) **При работе с электроинструментом на открытом воздухе используйте удлинительный кабель, предназначенный для наружных работ.** Использование кабеля, пригодного для работы на открытом воздухе, снижает риск поражения электрическим током.
- f) **При необходимости работы с электроинструментом во влажной среде используйте источник питания, оборудованный устройством защитного отключения (УЗО).** Использование УЗО снижает риск поражения электрическим током.

3) ЛИЧНАЯ БЕЗОПАСНОСТЬ

- a) **При работе с электроинструментами будьте внимательны, следите за тем, что Вы делаете, и руководствуйтесь здравым смыслом. Не используйте электроинструмент, если Вы устали, а также находясь под действием алкоголя или понижающих реакцию лекарственных препаратов и других средств.** Малейшая неосторожность при работе

с электроинструментами может привести к серьёзной травме.

- b) **При работе используйте средства индивидуальной защиты. Всегда надевайте защитные очки.** Своевременное использование защитного снаряжения, а именно: пылезащитной маски, ботинок на нескользящей подошве, защитного шлема или противошумовых наушников, значительно снизит риск получения травмы.
- c) **Не допускайте непреднамеренного запуска. Перед тем, как подключить электроинструмент к сети и/или аккумулятору, поднять или перенести его, убедитесь, что выключатель находится в положении «выключено».** Не переносите электроинструмент с нажатой кнопкой выключателя и не подключайте к сетевой розетке электроинструмент, выключатель которого установлен в положение «включено», это может привести к несчастному случаю.
- d) **Перед включением электроинструмента снимите с него все регулировочные или гаечные ключи.** Регулировочный или гаечный ключ, оставленный закрепленным на вращающейся части электроинструмента, может стать причиной получения тяжёлой травмы.
- e) **Работайте в устойчивой позе. Всегда твёрдо стойте на ногах, сохраняя равновесие.** Это позволит Вам не потерять контроль при работе с электроинструментом в непредвиденной ситуации.
- f) **Одевайтесь соответствующим образом. Во время работы не надевайте свободную одежду или украшения. Следите за тем, чтобы Ваши волосы, одежда или перчатки находились в постоянном отдалении от движущихся частей инструмента.** Свободная одежда, украшения или длинные волосы могут попасть в движущиеся части инструмента.
- g) **Если электроинструмент снабжён устройством сбора и удаления пыли, убедитесь, что данное устройство подключено и используется надлежащим образом.** Использование устройства пылеудаления значительно снижает

риск возникновения несчастного случая, связанного с запылённостью рабочего пространства.

4) ИСПОЛЬЗОВАНИЕ ЭЛЕКТРОИНСТРУМЕНТОВ И ТЕХНИЧЕСКИЙ УХОД

- a) **Не перегружайте электроинструмент. Используйте Ваш инструмент по назначению.** Электроинструмент работает надёжно и безопасно только при соблюдении параметров, указанных в его технических характеристиках.
- b) **Не используйте электроинструмент, если его выключатель не устанавливается в положение включения или выключения.** Электроинструмент с неисправным выключателем представляет опасность и подлежит ремонту.
- c) **Отключайте электроинструмент от сетевой розетки и/или извлекайте аккумулятор перед регулировкой, заменой принадлежностей или при хранении электроинструмента.** Такие меры предосторожности снижают риск случайного включения электроинструмента.
- d) **Храните неиспользуемые электроинструменты в недоступном для детей месте и не позволяйте лицам, не знакомым с электроинструментом или данными инструкциями, работать с электроинструментом.** Электроинструменты представляют опасность в руках неопытных пользователей.
- e) **Регулярно проверяйте исправность электроинструмента. Проверяйте точность совмещения и лёгкость перемещения подвижных частей, целостность деталей и любых других элементов электроинструмента, воздействующих на его работу. Не используйте неисправный электроинструмент, пока он не будет полностью отремонтирован.** Большинство несчастных случаев являются следствием недостаточного технического ухода за электроинструментом.
- f) **Следите за остротой заточки и чистотой режущих принадлежностей. Принадлежности**

с острыми кромками позволяют избежать заклинивания и делают работу менее утомительной.

- г) **Используйте электроинструмент, аксессуары и насадки в соответствии с данным Руководством и с учетом рабочих условий и характера будущей работы.** Использование электроинструмента не по назначению может создать опасную ситуацию.

5) ТЕХНИЧЕСКОЕ ОБСЛУЖИВАНИЕ

- а) **Ремонт Вашего электроинструмента должен производиться только квалифицированными специалистами с использованием идентичных запасных частей.** Это обеспечит безопасность Вашего электроинструмента в дальнейшей эксплуатации.

ДОПОЛНИТЕЛЬНЫЕ СПЕЦИАЛЬНЫЕ ПРАВИЛА БЕЗОПАСНОСТИ

Меры безопасности при выполнении всех операций

- а) **Данный электроинструмент предназначен для шлифования, зачистки, очистки металлической щёткой и абразивной резки.** Внимательно прочтите все инструкции по использованию, правила безопасности, спецификации, а также рассмотрите все иллюстрации, входящие в руководство по эксплуатации данного электроинструмента. Несоблюдение всех перечисленных ниже инструкций может привести к поражению электрическим током, возникновению пожара и/или получению серьёзной травмы.
- б) **Не рекомендуется выполнение данным инструментом работ по полировке.** Использование инструмента не по назначению может привести к повреждению инструмента и получению телесной травмы.
- с) **Не используйте дополнительные принадлежности и насадки, специально не разработанные и не рекомендованные производителем**
- инструмента.** Возможность установки принадлежностей и насадок на электроинструмент не обеспечивает безопасности при его использовании.
- д) **Номинальная скорость вращения насадок должна соответствовать скорости, указанной на электроинструменте.** Диски и прочие насадки при вращении на скорости, превышающей их номинальную скорость, могут разрушиться и сорваться с крепления.
- е) **Внешний диаметр и толщина насадки должны соответствовать диапазону мощности Вашего электроинструмента.** Насадка неправильного размера не закрывается надлежащим образом защитным кожухом и не обеспечивает контроля при управлении инструментом.
- ф) **Монтажная резьба насадок должна соответствовать резьбе шпинделя шлифмашины.** Для насадок, устанавливаемых на фланцы: посадочное отверстие насадки должно соответствовать установочному диаметру фланца. Насадки, не соответствующие крепёжным деталям электроинструмента, могут стать причиной разбалансированности, повышенной вибрации и потери контроля над электроинструментом.
- г) **Не используйте повреждённые насадки.** Перед каждым использованием проверяйте абразивные диски на наличие сколов и трещин, диски-подшвы - на наличие надрывов и трещин, проволочные щётки - на наличие ослабленной или сломанной проволоки. В случае падения электроинструмента или насадки проверьте их на наличие повреждений или установите неповреждённую насадку. После проверки и установки насадки отведите электроинструмент от себя и посторонних лиц в сторону и запустите его на максимальной скорости без нагрузки в течение одной минуты. Повреждённые насадки отлетят в сторону в течение данного тестового периода.
- h) **Используйте средства индивидуальной защиты.** В зависимости от типа выполняемых

работ надевайте щиток для защиты лица, защитную маску или защитные очки. В соответствии с необходимостью надевайте респиратор, защитные наушники, перчатки и рабочий фартук, способный защитить от отлетающих мелких абразивных частиц и фрагментов обрабатываемой детали.

Средства защиты для глаз должны останавливать частицы, вылетающие при выполнении различных видов работ. Противопылевая маска или респиратор должны обеспечивать фильтрацию твердых частиц, образующихся в ходе работ. Длительное воздействие шума высокой интенсивности может привести к нарушениям слуха.

- i) **Не подпускайте посторонних лиц близко к рабочей зоне. Любое лицо, входящее в рабочую зону, должно использовать средства индивидуальной защиты.** Отлетающие фрагменты обрабатываемой детали или разрушенной насадки могут стать причиной получения травмы даже за пределами рабочей зоны.
- j) **Держите электроинструмент только за изолированные поверхности при выполнении работ, во время которых режущая принадлежность может задеть скрытую проводку или кабель подключения к электросети.** Контакт насадки с находящимся под напряжением проводом делает не покрытые изоляцией металлические части электроинструмента также «живыми», что создаёт опасность поражения оператора электрическим током.
- k) **Располагайте кабель подключения к электросети на удалении от вращающейся насадки.** В случае потери контроля кабель может быть разрезан или заземлён, а Ваша рука может быть затянута вращающейся насадкой.
- l) **Никогда не кладите электроинструмент, пока насадка полностью не остановится.** Вращающаяся насадка может задеть за поверхность, и электроинструмент вырвется из Ваших рук.
- m) **Не включайте электроинструмент, если насадка направлена на Вас.**

Случайный контакт с вращающейся насадкой может привести к захвату насадкой Вашей одежды и получению телесной травмы.

- n) **Регулярно очищайте вентиляционные отверстия электроинструмента.** Вентилятор электродвигателя затягивает пыль внутрь корпуса, а скопление большого количества пыли на металле электродвигателя повышает риск поражения электротоком.
- o) **Не используйте электроинструмент вблизи с пожароопасными материалами.** Искровые разряды могут привести к их воспламенению.
- p) **Не используйте насадки, требующие жидкостного охлаждения.** Использование воды или других жидких охлаждающих средств может привести к поражению электрическим током вплоть до смертельного исхода.
- q) **Не используйте диски Тип 11 (конусные чашеобразные) с данным инструментом.** Использование насадок несоответствующего типа может привести к получению травмы.
- r) **Всегда используйте боковую рукоятку. Надёжно затягивайте боковую рукоятку.** Для обеспечения полного контроля над инструментом во время работы всегда должна использоваться боковая рукоятка.

ДОПОЛНИТЕЛЬНЫЕ МЕРЫ БЕЗОПАСНОСТИ ПРИ ВЫПОЛНЕНИИ ВСЕХ ОПЕРАЦИЙ

Причины обратного удара и действия оператора по его предупреждению

Обратный удар является внезапной реакцией на защемление или застревание вращающегося диска, диска-подшвы, щётки или какой-либо другой насадки. Защемление или застревание могут стать причиной мгновенной остановки вращающейся насадки, что в свою очередь приводит к потере контроля над электроинструментом и его внезапному отбрасыванию назад в направлении, противоположном вращению насадки.

Например, если абразивный круг был защемлён или застрял в заготовке, край круга в момент защемления может врезаться в поверхность заготовки, в результате чего круг поднимается или отскакивает назад. В зависимости от направления движения круга в момент защемления, круг может резко подняться в сторону или от оператора. В этот момент абразивные круги могут также сломаться.

Обратный удар является результатом использования инструмента не по назначению и/или неправильных действий оператора и условий работы, и его можно избежать, соблюдая следующие меры безопасности:

- a) **Крепко удерживайте электроинструмент и следите за положением тела и рук, чтобы эффективно противостоять воздействию обратного удара. Для максимального контроля силы обратного удара или реакции от крутящего момента всегда используйте вспомогательную рукоятку, если она предусмотрена.** При соблюдении соответствующих мер предосторожности оператор может контролировать силу обратного удара и реакцию от крутящего момента.
- b) **Никогда не держите руки вблизи от вращающейся насадки.** При обратном ударе насадка может поранить Ваши руки.
- c) **Не стойте в зоне действия обратного удара электроинструмента.** В момент заклинивания сила обратного удара отбросит инструмент в направлении, обратном движению диска.
- d) **Будьте особенно осторожны при обработке углов, острых кромок и пр. Избегайте отскакивания и заклинивания насадки.** Именно при обработке углов, острых кромок или при отскакивании высока вероятность заклинивания вращающейся насадки, что может послужить причиной потери контроля над инструментом или образования обратного удара.
- e) **Не устанавливайте на инструмент диск для резьбы по дереву или зубчатый пильный диск.** Данные диски увеличивают вероятность возникновения обратного удара и потери контроля над инструментом.

Специальные меры безопасности при выполнении операций по шлифованию и резке с использованием абразивных дисков

- a) **Используйте только диски, рекомендованные для использования с Вашим электроинструментом, а также защитные кожухи, специально разработанные для выбранного типа дисков.** Диски, не предназначенные для использования с данным электроинструментом, не будут надёжно защищены кожухом и представляют опасность.
- b) **Шлифовальная поверхность диска с утопленным центром должна быть установлена ниже плоскости кромки защитного кожуха.** Неправильно установленный диск, выступающий за плоскость кромки защитного кожуха, не будет защищён должным образом.
- c) **Защитный кожух должен быть надёжно закреплён на электроинструменте. Для достижения максимальной безопасности кожух должен быть установлен таким образом, чтобы со стороны оператора была открыта самая незначительная часть диска.** Защитный кожух поможет защитить оператора от фрагментов разрушенного диска и случайного контакта с диском, а также от искр, способных воспламенить одежду оператора.
- d) **Диски должны использоваться только строго в соответствии с их назначением. Например: не выполняйте шлифование боковой стороной режущего диска.** Абразивные режущие диски предназначены для шлифования периферией круга, поэтому боковая сила, применимая к данному типу дисков, может стать причиной их разрушения.
- e) **Всегда используйте неповреждённые дисковые фланцы, размер и форма которых полностью соответствуют выбранному Вами типу дисков.** Правильно подобранные дисковые фланцы поддерживают диск, снижая вероятность его разрушения. Фланцы для режущих дисков могут отличаться от фланцев для шлифовальных кругов.

- f) **Никогда не используйте изношенные диски с электроинструментов большей мощности.** Диски, предназначенные для использования с электроинструментами большей мощности, не подходят для высоких скоростей инструментов меньшей мощности, и могут разрушиться.

Дополнительные специальные меры безопасности при резке с использованием абразивных дисков

- a) **Не давите на режущий диск и не оказывайте на него чрезмерного давления. Не пытайтесь выполнить слишком глубокий разрез.** Чрезмерное напряжение диска увеличивает нагрузку на диск, результатом которой может стать деформация или заедание в момент резания, возможность возникновения обратного удара, а также поломка диска.
- b) **Не стойте на одной линии и позади вращающегося диска.** При вращении диска в момент выполняемой операции в направлении от оператора, возможный обратный удар может отбросить электроинструмент с вращающимся диском прямо на Вас.
- c) **В случае заклинивания диска или при прерывании процесса резки по какой-либо причине выключите электроинструмент и удерживайте его неподвижно в пропиле до полной остановки диска. Ни в коем случае не пытайтесь вытащить режущий диск из заготовки, пока он ещё вращается, так как это может вызвать обратный удар.** Выясните причину заклинивания диска и примите надлежащие меры по её устранению.
- d) **Не возобновляйте прерванную операцию с диском в заготовке. Позвольте диску достичь максимальной скорости и аккуратно введите его в разрез.** В противном случае, при повторном включении электроинструмента диск может сломаться, подняться или выскочить обратно из заготовки.
- e) **Для сведения к минимуму риска защемления диска и обратного удара размещайте панели или заготовки больших размеров на**

опорах. Большие заготовки имеют тенденцию прогибаться под тяжестью собственного веса. Устанавливайте опоры под заготовкой по обе стороны от диска, около линии реза и краёв заготовки.

- f) **Будьте особенно внимательны при сквозном врезании в стены и другие сплошные поверхности.** Выступающий диск может врезаться в газовую или водопроводную трубу, электропроводку или в объекты, вызывающие обратный удар.

Специальные меры безопасности при шлифовании

- a) **Не используйте шлифовальные круги, диаметр которых намного превышает диаметр подошвы. При выборе шлифовальной бумаги пользуйтесь рекомендациями изготовителя.** Шлифовальная бумага, выступающая за пределы подошвы шлифмашины, может порваться, что станет причиной повреждения круга или вызовет обратный удар.

Специальные меры безопасности при работе с использованием проволочных щёток

- a) **Помните, что кусочки проволоки отскакивают от проволочной щётки даже при выполнении обычной операции. Не надавливайте на щётку, оказывая на неё чрезмерное давление.** Обрывки проволоки легко могут проникнуть через лёгкую одежду и/или попасть на кожу.
- b) **Если при работе щёткой рекомендовано использование защитного кожуха, не допускайте ни малейшего соприкосновения проволочной щётки или диска с кожухом.** В процессе работы и под воздействием центробежной силы проволочный диск или щётка могут увеличиться в диаметре.

Дополнительные правила техники безопасности для работы шлифмашинами

- *Монтажная резьба насадок должна соответствовать резьбе шпинделя шлифмашины. Для насадок, устанавливаемых на фланцы: посадочное отверстие насадки должно соответствовать установочному диаметру фланца. Насадки, не соответствующие крепёжным деталям электроинструмента, могут стать причиной разбалансированности, повышенной вибрации и потери контроля над электроинструментом.*
- *Шлифовальная поверхность дисков с утопленным центром должна быть установлена ниже плоскости кромки защитного кожуха. Неправильно установленный диск, выступающий за плоскость кромки защитного кожуха, не будет защищён должным образом.*



ВНИМАНИЕ: Рекомендуется использование устройства защитного отключения с остаточным током 30 мА или менее.

Остаточные риски

Несмотря на соблюдение соответствующих инструкций по технике безопасности и использование предохранительных устройств, некоторые остаточные риски невозможно полностью исключить. К ним относятся:

- Ухудшение слуха.
- Риск получения травмы от разлетающихся частиц.
- Риск получения ожогов от принадлежностей и насадок, которые в процессе работы сильно нагреваются.
- Риск получения травмы, связанный с продолжительным использованием инструмента.
- Риск вдыхания пыли от опасных для здоровья веществ.

Маркировка инструмента

На инструменте имеются следующие знаки:



Перед использованием внимательно прочтите данное руководство по эксплуатации.



Используйте средства защиты органов слуха.



Надевайте защитные очки.

МЕСТО ПОЛОЖЕНИЯ КОДА ДАТЫ

Код даты, который также включает в себя год изготовления, отштампован на поверхности корпуса инструмента.

Пример:

2015 XX XX
Год изготовления

Комплект поставки

В упаковку входят:

- 1 Угловая шлифмашина
 - 1 Защитный кожух
 - 1 Боковая рукоятка
 - 1 Набор дисковых фланцев
 - 1 Шестигранный ключ
 - 1 Руководство по эксплуатации
- Проверьте инструмент, детали и дополнительные приспособления на наличие повреждений, которые могли произойти во время транспортировки.
 - Перед началом работы необходимо внимательно прочитать настоящую инструкцию и принять к сведению содержащуюся в ней информацию.

Описание (Рис. 1, 2)



ВНИМАНИЕ: Ни в коем случае не модифицируйте электроинструмент или какую-либо его деталь. Это может привести к получению травмы или повреждению инструмента.

- А. Кнопка блокировки шпинделя
- В. Шпиндель
- С. Боковая рукоятка
- Д. Проставочный фланец
- Е. Резьбовой зажимной фланец
- Ф. Защитный кожух
- Г. Передвижной пусковой выключатель (DWE4227, DWE4237)
- Н. Клавиша пускового выключателя (DWE4233)
- І. Рычаг блокировки пускового выключателя (DWE4233)

J. Рычаг блокировки защитного кожуха

K. Система пылеудаления

НАЗНАЧЕНИЕ

Малые угловые шлифовальные машины высокой мощности DWE4233, DWE4227 и DWE4237 предназначены для профессиональных работ по шлифованию, зачистке, очистке металлической щёткой и резке.

ИСПОЛЬЗУЙТЕ ТОЛЬКО шлифовальные диски с утопленным центром и веерные (лепестковые) диски.

НЕ ИСПОЛЬЗУЙТЕ инструмент во влажных условиях или при наличии в окружающем пространстве легко воспламеняющихся жидкостей или газов.

Данные угловые шлифовальные машины являются профессиональными электроинструментами для работ в тяжёлом режиме.

НЕ РАЗРЕШАЙТЕ детям прикасаться к инструменту. Неопытные пользователи всегда должны работать под наблюдением.

- **Дети и неопытные лица.** Использование инструмента детьми и неопытными лицами допускается только под контролем ответственного за их безопасность лица.
- Данное изделие не может использоваться людьми (включая детей) со сниженными физическими, сенсорными и умственными способностями или при отсутствии необходимого опыта или навыка, за исключением, если они выполняют работу под присмотром лица, отвечающего за их безопасность. Не оставляйте детей с инструментом без присмотра.

Антивибрационная боковая рукоятка

Антивибрационная боковая рукоятка создаёт дополнительный комфорт, поглощая возникающие при работе шлифмашины вибрации.

Система пылеудаления (Рис. 1)

Система пылеудаления (K) предотвращает накопление пыли вокруг защитного кожуха и вентиляционного входа электродвигателя, а также минимизирует поток пыли, проникающей во внутреннее пространство электродвигателя.

Плавный пуск

С помощью функции плавного пуска набор частоты (скорости) вращения электродвигателя шлифмашины происходит плавно, без рывков. Данная функция особенно удобна при работе в ограниченном пространстве.

Отключение при падении напряжения

Данная функция отключит инструмент без последующего запуска при исчезновении или сильном понижении напряжения.

Электронная муфта

Электронная предохранительная муфта предельного момента снижает реакцию от крутящего момента, действующую на оператора при заклинивании диска. Это устройство также предотвращает останов трансмиссии и электродвигателя. Муфта предельного момента установлена на заводе-изготовителе и не может регулироваться в дальнейшем.

Тормоз

DWE4227

При прерывании подачи электропитания тормоз остановит вращение диска быстрее, чем на инструменте без этой функции. Это повышает эффективность в работе и увеличивает защиту пользователя. Время остановки может варьироваться в зависимости от типа используемого диска.

Электробезопасность

Электрический двигатель рассчитан на работу только при одном напряжении электросети. Следите за напряжением электрической сети, оно должно соответствовать величине, обозначенной на информационной табличке электроинструмента.



Ваш инструмент DeWALT имеет двойную изоляцию в соответствии со стандартом EN 60745, что исключает потребность в заземляющем проводе.

Повреждённый кабель должен заменяться специально подготовленным кабелем, который можно получить в сервисном центре DeWALT.

Использование удлинительного кабеля

При необходимости использования удлинительного кабеля, используйте только утверждённые 3-х жильные кабели промышленного изготовления, рассчитанные на мощность не меньшую, чем потребляемая мощность данного инструмента (см. раздел «**Технические характеристики**»). Минимальный размер проводника должен составлять 1,5 мм²; максимальная длина кабеля не должна превышать 30 м.

При использовании кабельного барабана, всегда полностью разматывайте кабель.

СБОРКА И РЕГУЛИРОВКА



ВНИМАНИЕ: Для снижения риска получения тяжёлой травмы, перед регулировкой или снятием/установкой дополнительных принадлежностей или насадок выключайте инструмент и отсоединяйте его от электросети. Перед повторным подключением инструмента нажмите и отпустите курковый выключатель, чтобы убедиться, что инструмент действительно выключен.

Установка боковой рукоятки (Рис. 2)



ВНИМАНИЕ: Перед использованием инструмента убедитесь, что рукоятка надёжно затянута.

Вставьте боковую рукоятку (С) в одно из резьбовых отверстий, расположенных на обеих сторонах корпуса редуктора, и надёжно затяните. Для обеспечения полного контроля над инструментом во время работы всегда должна использоваться боковая рукоятка.

Насадки и дополнительные принадлежности

Важное значение имеет правильный подбор защитных кожухов, дисков-подшв и фланцев для использования с шлифовальными насадками. Для выбора правильной насадки и дополнительной принадлежности см. таблицу в конце данного руководства по эксплуатации.

ПРИМЕЧАНИЕ: Шлифование краёв можно выполнять при помощи кругов типа 27, которые разработаны для этой цели и имеют соответствующие характеристики.



ВНИМАНИЕ: Номинальная скорость вращения насадок должна соответствовать скорости, указанной на предупредительной наклейке на инструменте. Диски и прочие насадки при вращении на скорости, превышающей их номинальную скорость, могут сорваться с крепления и стать причиной получения травмы. Насадки с резьбой должны иметь резьбовую ступицу M14. Насадки без резьбы должны иметь посадочное отверстие диаметром 22 мм. При отсутствии посадочного отверстия, данная насадка может быть предназначена для установки на дисковую пилу и не должна использоваться с шлифмашиной. Используйте только насадки и дополнительные принадлежности, обозначенные в таблице в конце данного руководства по эксплуатации. Номинальная скорость насадок должна превышать минимальную скорость вращения, указанную на фирменной табличке инструмента.

Установка защитного кожуха



ВНИМАНИЕ: Для снижения риска получения тяжёлой травмы, перед регулировкой или снятием/установкой дополнительных принадлежностей или насадок выключайте инструмент и отсоединяйте его от электросети. Перед повторным подключением инструмента нажмите и отпустите курковый выключатель, чтобы убедиться, что инструмент действительно выключен.



ВНИМАНИЕ: Не используйте данную шлифмашину без установленного защитного кожуха!

При использовании шлифмашин DWE4233 или DWE4237 для резки металла или кирпичной кладки на них ДОЛЖЕН БыТЬ установлен защитный кожух Типа 1. Защитные кожухи Типа 1 можно приобрести у дистрибьюторов DeWALT.

ПРИМЕЧАНИЕ: В конце данного раздела Вы найдете *Таблицу принадлежности для шлифования и резки*, в которой обозначены прочие дополнительные принадлежности и аксессуары, которые могут быть использованы с данными шлифмашинами.

УСТАНОВКА И СНЯТИЕ БЫСТРОСЪЁМНОГО ЗАЩИТНОГО КОЖУХА (РИС. 3)

ПРИМЕЧАНИЕ: Если в комплект поставки Вашей шлифмашины входит бесключевой быстросъёмный защитный кожух, перед установкой защитного кожуха убедитесь, что винт, рычаг и пружина установлены должным образом.

1. Нажмите на рычаг блокировки защитного кожуха (J).
2. Удерживая рычаг блокировки защитного кожуха открытым, совместите проушины (M) на кожухе с выемками (N) на корпусе редуктора.
3. Удерживая рычаг блокировки защитного кожуха открытым, толкайте защитный кожух вниз до тех пор, пока проушины кожуха не встанут на место, затем поверните их в канавку на ступице корпуса редуктора. Отпустите рычаг блокировки защитного кожуха.
4. Развернув инструмент шпинделем к себе, поверните защитный кожух по часовой стрелке в нужное рабочее положение. Корпус защитного кожуха должен располагаться между шпинделем и оператором для обеспечения максимальной защиты оператора.
5. Для проведения простой регулировки поворачивайте защитный кожух в направлении по часовой стрелке. Конструкция защитного кожуха позволяет одним движением регулировать положение защитного кожуха, поворачивая его по часовой стрелке. Чтобы повернуть защитный кожух не нужно нажимать на рычаг. Данный рычаг используется только для снятия защитного кожуха. Защитный кожух можно перевести в противоположную сторону, нажав на рычаг блокировки защитного кожуха. **ПРИМЕЧАНИЕ:** Рычаг

блокировки защитного кожуха должен защёлкнуться на одном из установочных отверстий (O), расположенных на кольце защитного кожуха. Это означает полную фиксацию защитного кожуха.

6. Чтобы снять защитный кожух, выполните шаги 1-3 данных инструкций в обратном порядке.

Установка и снятие шлифовальных кругов или режущих дисков (Рис. 1, 4, 5)



ВНИМАНИЕ: Не используйте повреждённые диски.

1. Положите инструмент на стол защитным кожухом (F) вверх.
2. Установите проставочный фланец (D) на шпindel (E) (Рис. 4).
3. Установите диск (P) на проставочный фланец (D). При установке дисков с выпуклым центром проследите, чтобы выпуклый центр (Q) примыкал к проставочному фланцу (D).
4. Накрутите резьбовой зажимной фланец (E) на шпindel (B) (Рис. 5):
 - a. При установке шлифовального круга резьбовой зажимной фланец (E) устанавливается выпуклым центром на круг (Рис. 5A);
 - b. При установке режущего диска резьбовой зажимной фланец (E) устанавливается выпуклым центром вверх (Рис. 5B).
5. Нажмите кнопку блокировки шпинделя (A) и поворачивайте шпindel (B) до его полной фиксации на месте.
6. Затяните резьбовой зажимной фланец (E) при помощи шестигранного ключа (S), входящего в комплект поставки, или спецключа.
7. Отпустите кнопку блокировки шпинделя.
8. Чтобы снять диск, ослабьте резьбовой зажимной фланец (E) при помощи шестигранного ключа (S), входящего в комплект поставки, или спецключа.

ПРИМЕЧАНИЕ: Шлифование краёв можно выполнять при помощи кругов типа 27, которые разработаны для этой цели и имеют соответствующие характеристики; круги толщиной 6 мм разработаны для шлифования поверхности, а круги толщиной 3 мм – для шлифования краёв. Резка может выполняться

с использованием отрезного диска Тип 1 и защитного кожуха Тип 1.

Установка проволочных щёток и дисков

Чашеобразные проволочные щётки или проволочные диски навинчиваются непосредственно на резьбу шпинделя шлифмашины без использования фланцев. Используйте только щётки или проволочные диски с резьбовой ступицей M14.

При использовании проволочных щёток или дисков требуется установка защитного кожуха Тип 27.



ПРЕДУПРЕЖДЕНИЕ: При использовании проволочных щёток или дисков всегда надевайте защитные перчатки. Принадлежности могут оказаться очень острыми.



ПРЕДУПРЕЖДЕНИЕ: Проволочные щётки или диски не должны касаться защитного кожуха при установке или во время использования инструмента. Фрагменты проволочных щёток или дисков могут стать причиной скрытых повреждений самой насадки.

1. Вручную накрутите диск на шпиндель.
2. Нажмите кнопку фиксации шпинделя и затяните ступицу проволочной щётки или проволочного диска при помощи гаечного ключа.
3. Для снятия диска выполните те же действия в обратной последовательности.

ПРЕДУПРЕЖДЕНИЕ: Перед включением инструмента убедитесь, что ступица диска установлена правильно. В противном случае может произойти повреждение инструмента или диска.

Установка и снятие дисков-подшв/шлифовальной бумаги (Рис. 1, 6)

1. Положите инструмент на стол или другую плоскую поверхность, защитным кожухом вверх.
2. Снимите проставочный фланец (D).

3. Установите на шпиндель (B) резиновый диск-подшву.
4. Положите шлифовальную бумагу на резиновый диск-подшву.
5. Нажав и удерживая кнопку блокировки шпинделя (A), навинтите на шпиндель стопорную гайку (R), расположив выпуклый центр гайки лицом к шлифовальной бумаге и диску-подшве.
6. Затяните резьбовую стопорную гайку (R) при помощи шестигранного ключа, входящего в комплект поставки, или спецключа.
7. Отпустите кнопку блокировки шпинделя.
8. Чтобы снять резиновый диск-подшву, ослабьте стопорную гайку (R) при помощи шестигранного ключа, входящего в комплект поставки, или спецключа.

Установка чашеобразной проволочной щётки

Накрутите чашеобразную проволочную щётку непосредственно на шпиндель без использования проставки и резьбового фланца.

Подготовка к эксплуатации

- Установите защитный кожух и подходящий для данного типа работ диск или круг. Не используйте чрезмерно изношенные диски или круги.
- Убедитесь в правильной установке наружного и внутреннего фланцев. Следуйте инструкциям, данным в **Таблице принадлежности для шлифования и резки**.
- Проследите, чтобы диск или круг вращался в соответствии с указательными стрелками на шлифмашине и на самой насадке.
- Не используйте повреждённые насадки. Перед каждым использованием проверяйте абразивные диски на наличие сколов и трещин, диски-подшвы - на наличие надрывов и трещин, проволочные щётки - на наличие ослабленной или сломанной проволоки. В случае падения электроинструмента или насадки проверьте их на наличие повреждений или установите неповреждённую насадку. После проверки и установки насадки отведите электроинструмент от себя и посторонних лиц в сторону и запустите его на

максимальной скорости без нагрузки в течение одной минуты. Повреждённые насадки отлетят в сторону в течение данного тестового периода.

ЭКСПЛУАТАЦИЯ

Инструкции по использованию



ВНИМАНИЕ: Всегда следуйте указаниям действующих норм и правил безопасности.



ВНИМАНИЕ: Для снижения риска получения тяжёлой травмы, перед регулировкой или снятием/установкой дополнительных принадлежностей или насадок выключайте инструмент и отсоединяйте его от электросети. Перед повторным подключением инструмента нажмите и отпустите курковый выключатель, чтобы убедиться, что инструмент действительно выключен.



ВНИМАНИЕ:

- Следите, чтобы все обрабатываемые заготовки были надёжно зафиксированы на месте.

- Надёжно закрепляйте обрабатываемую заготовку. Для фиксации обрабатываемой детали на неподвижной поверхности используйте тиски или струбцины.

Очень важно надёжно фиксировать заготовку, чтобы предотвратить смещение заготовки и потерю контроля над инструментом. Смещение заготовки или потеря контроля над инструментом может привести к опасной ситуации и стать причиной получения телесной травмы.

- Для сведения к минимуму риска защемления диска и обратного удара размещайте панели или заготовки больших размеров на опорах. Большие заготовки имеют тенденцию прогибаться под тяжестью собственного веса. Устанавливайте опоры

под заготовкой по обе стороны от диска, около линии реза и краёв заготовки.

- Всегда при работе с данным инструментом надевайте рабочие перчатки.
- Во время использования корпус редуктора очень сильно нагревается.
- Не прилагайте к инструменту чрезмерного усилия. Ни в коем случае не прилагайте бокового усилия к абразивному диску!
- Установите защитный кожух и подходящий для данного типа работ диск или круг. Не используйте чрезмерно изношенные диски или круги.
- Убедитесь в правильной установке наружного и внутреннего фланцев.
- Проследите, чтобы диск или круг вращался в соответствии с указательными стрелками на шлифмашине и на самой насадке.
- Избегайте перегрузки. Если инструмент очень нагрелся, дайте ему поработать несколько минут на холостом ходу, чтобы остыла насадка. Не прикасайтесь к насадке, пока она полностью не остынет. Во время использования диски и круги очень сильно нагреваются.
- Никогда не работайте чашеобразными шлифовальными кругами без установленного соответствующего защитного кожуха.
- Никогда не используйте электроинструмент на отрезной подставке.
- Никогда не используйте прокладки с насадками из абразива на связке.
- Помните, что круг будет какое-то время вращаться после выключения инструмента.

Правильное положение рук во время работы (Рис. 7)



ВНИМАНИЕ: Для уменьшения риска получения тяжёлой травмы, **ВСЕГДА** правильно удерживайте электроинструмент, как показано на рисунке.



ВНИМАНИЕ: Для уменьшения риска получения тяжёлой травмы, **ВСЕГДА** надёжно удерживайте инструмент, предупреждая внезапные сбои в работе.

Правильное положение рук во время работы: одной рукой возьмитесь за боковую рукоятку (С), другой рукой удерживайте корпус инструмента, как показано на Рис. 7.

Выключатели



ПРЕДУПРЕЖДЕНИЕ: Крепко удерживайте боковую рукоятку и корпус инструмента для обеспечения контроля над инструментом при запуске, во время работы и до тех пор, пока диск или насадка не прекратит вращаться. Прежде чем положить инструмент убедитесь, что диск полностью остановился.

ПРИМЕЧАНИЕ: Для предотвращения неожиданного движения инструмента не включайте/не выключайте инструмент, находящийся под нагрузкой. Перед началом работы с заготовкой дождитесь, пока инструмент не наберёт полную скорость. Перед выключением инструмента, сначала поднимите его с заготовки. Прежде чем положить инструмент, дождитесь полной остановки двигателя.

ПЕРЕДВИЖНОЙ ПУСКОВОЙ ВЫКЛЮЧАТЕЛЬ (РИС. 3) DWE4227, DWE4237



ВНИМАНИЕ: Перед подключением инструмента к источнику питания убедитесь, что передвижной пусковой выключатель находится в положении «выкл.»; для этого нажмите и отпустите заднюю половину выключателя. После любого прерывания электроснабжения инструмента, например, при срабатывании

аварийного прерывателя заземления или автоматического выключателя, при случайном отсоединении от источника питания или при нарушении электропитания, всегда проверяйте, что передвижной пусковой выключатель находится в положении «выкл.», как было описано выше. Если передвижной пусковой выключатель при подаче питания находится в положении «вкл.», инструмент внезапно начнет работать.

Чтобы включить инструмент, передвиньте пусковой выключатель (G) в сторону передней части инструмента. Чтобы выключить инструмент, отпустите передвижной пусковой выключатель.

Для непрерывного режима работы передвиньте пусковой выключатель в сторону передней части инструмента и нажмите на переднюю половину выключателя. Для выключения непрерывного режима работы инструмента нажмите на заднюю половину передвижного пускового выключателя и отпустите.

КЛАВИША ПУСКОВОГО ВЫКЛЮЧАТЕЛЯ (РИС. 1) DWE4233

1. Чтобы включить инструмента, передвиньте рычаг блокировки пускового выключателя (I) в сторону задней части инструмента и нажмите на клавишу пускового выключателя (H). При нажатии на клавишу пускового выключателя инструмент начнёт работать.
2. Чтобы выключить инструмент, отпустите клавишу пускового выключателя.

Блокировка шпинделя (Рис. 2)

Блокировка шпинделя (А) используется для предотвращения вращения шпинделя при установке или снятии дисков. Используйте функцию блокировки шпинделя только после того, как инструмент будет выключен, отсоединён от электросети и после полной остановки двигателя.

ПРЕДУПРЕЖДЕНИЕ: Для предотвращения риска повреждения инструмента не используйте блокировку шпинделя при работающем инструменте. Это приведёт

к повреждению инструмента, а установленная насадка может отвинтиться и нанести травму.

Для установки блокировки нажмите кнопку блокировки шпинделя и вращайте шпиндель до тех пор, пока он не зафиксируется, и вы не сможете его более повернуть.

Использование шлифовальных кругов с утопленным центром

ШЛИФОВАНИЕ ПОВЕРХНОСТИ С ИСПОЛЬЗОВАНИЕМ ШЛИФОВАЛЬНЫХ КРУГОВ

1. Дождитесь, пока инструмент наберёт полные обороты, прежде чем прикасаться им к обрабатываемой поверхности.
2. Нажимайте на поверхность с минимальным усилием, чтобы инструмент работал на высокой скорости. Эффективность шлифования максимальна, когда инструмент работает на высокой скорости.
3. Удерживайте инструмент под углом от 20° до 30° по отношению к обрабатываемой поверхности.
4. Непрерывно перемещайте инструмент вперёд и назад для предотвращения образования канавок на обрабатываемой поверхности.
5. Прежде чем выключить инструмент поднимите его с обрабатываемой поверхности. Прежде чем положить инструмент, дождитесь полной остановки двигателя.

ШЛИФОВАНИЕ КРАЁВ С ИСПОЛЬЗОВАНИЕМ ШЛИФОВАЛЬНЫХ КРУГОВ



ВНИМАНИЕ: Диски, используемые для резки и шлифования краёв, могут сломаться или стать причиной обратного удара при их изгибании во время резки или при глубоком шлифовании. Для предотвращения риска получения тяжёлой травмы, используйте данные диски только с защитным кожухом стандартного типа 27 при выполнении неглубоких разрезов и надпиливания (глубиной менее 13 мм). Открытая сторона защитного кожуха должна

быть обращена в сторону от оператора. Для выполнения более глубоких разрезов с использованием режущего диска Тип 1, используйте закрытый защитный кожух Тип 1. В конце данного раздела Вы найдете Таблицу принадлежностей для шлифования и резки, в которой обозначены прочие дополнительные принадлежности и аксессуары, которые могут быть использованы с данными шлифмашинами.

1. Дождитесь, пока инструмент наберёт полные обороты, прежде чем прикасаться им к обрабатываемой поверхности.
2. Нажимайте на поверхность с минимальным усилием, чтобы инструмент работал на высокой скорости. Эффективность шлифования максимальна, когда инструмент работает на высокой скорости.
3. Стойте таким образом, чтобы открытая нижняя часть диска была направлена в сторону от Вас.
4. После начала резки и образования надреза на обрабатываемой детали не меняйте угол резки. Изменение угла приведёт к заклиниванию диска и может привести к его разрушению. Конструкция дисков для шлифования краёв не рассчитана на боковые нагрузки, возникающие при зажимании.
5. Прежде чем выключить инструмент поднимите его с обрабатываемой поверхности. Прежде чем положить инструмент, дождитесь полной остановки двигателя.



ВНИМАНИЕ: Не используйте диски для шлифования краёв/отрезные диски для шлифования поверхности, т.к. данные диски не рассчитаны на боковые нагрузки, образующиеся при шлифовании поверхности. Последствием этого может стать разрушение диска и получение тяжёлой травмы.

Установка и использование проволочных щёток и дисков

Проволочные диски и щётки могут использоваться для удаления ржавчины,

накипи, лакокрасочных покрытий, а также для тонкого шлифования неровных поверхностей.

ПРИМЕЧАНИЕ: См. раздел *«Меры предосторожности при зачистке краски с использованием проволочных щёток или дисков»*.

1. Дождитесь, пока инструмент наберёт полные обороты, прежде чем прикасаться им к обрабатываемой поверхности.
2. Нажимайте на поверхность с минимальным усилием, чтобы инструмент работал на высокой скорости. Эффективность шлифования максимальна, когда инструмент работает на высокой скорости.
3. При работе с чашеобразными проволочными щётками удерживайте инструмент под углом от 5° до 10° по отношению к обрабатываемой поверхности.
4. Избегайте контакта краёв проволочных дисков с рабочей поверхностью.
5. Непрерывно перемещайте инструмент вперёд и назад для предотвращения образования канавок на обрабатываемой поверхности. Оставление работающего инструмента на обрабатываемой поверхности без движения или выполнение шлифования круговыми движениями может привести к возникновению на поверхности следов ожогов или спиралевидных царапин.
6. Прежде чем выключить инструмент поднимите его с обрабатываемой поверхности. Прежде чем положить инструмент, дождитесь полной остановки двигателя.



ПРЕДУПРЕЖДЕНИЕ: Будьте особенно осторожны при обработке краёв, поскольку может произойти внезапное резкое движение инструмента.

Использование отрезных дисков



ВНИМАНИЕ: Не используйте диски для шлифования краёв/отрезные диски для шлифования поверхности, т.к. данные диски не рассчитаны на боковые нагрузки, образующиеся при шлифовании поверхности. Последствием этого может стать разрушение диска и получение травмы.

1. Перед началом работы с заготовкой дождитесь, пока инструмент не наберёт полную скорость.
2. Нажимайте на поверхность с минимальным усилием, чтобы инструмент работал на высокой скорости. Эффективность резания максимальна, когда инструмент работает на высокой скорости.
3. После начала резки и образования надреза на обрабатываемой детали не меняйте угол резки. Изменение угла приведёт к заклиниванию диска и может привести к его разрушению.
4. Прежде чем выключить инструмент поднимите его с обрабатываемой поверхности. Прежде чем положить инструмент, дождитесь полной остановки двигателя.

Меры предосторожности при зачистке краски с использованием проволочных щёток или дисков

1. НЕ РЕКОМЕНДУЕТСЯ зачистка проволочными щётками или дисками красок с содержанием свинца, так как это приводит к образованию вредной для здоровья пыли. Наибольшую опасность отравление свинцом представляет для детей и беременных женщин.
2. Так как определить наличие свинца в краске без проведения химического анализа достаточно сложно, мы рекомендуем соблюдать следующие меры предосторожности при выполнении зачистки окрашенных поверхностей с использованием проволочных щёток или дисков:

ЛИЧНАЯ БЕЗОПАСНОСТЬ

1. Не допускайте детей или беременных женщин в рабочую зону, где выполняется зачистка окрашенных поверхностей до тех пор, пока очистка не будет полностью завершена.
2. Все люди, входящие в рабочую зону, должны надевать пылезащитные маски или респираторы. Фильтр следует заменять ежедневно или по мере его загрязнения.

ПРИМЕЧАНИЕ: Следует использовать только те пылезащитные маски, которые предназначены для работы с пылью

и парами красок, содержащих свинец. Обычные маски для лакокрасочных работ не обеспечивают достаточной защиты. Для защиты дыхательных путей купите в строительном магазине респиратор.

3. НЕ ПРИНИМАЙТЕ ПИЩУ, НЕ ПЕЙТЕ ЖИДКОСТИ и НЕ КУРИТЕ в рабочей зоне для исключения вероятности попадания частиц краски в желудок. ПЕРЕД приёмом пищи, питьём или курением работник должен помыться и почиститься. Пищевые продукты, напитки или сигареты не должны находиться в рабочей зоне, так как на них может осесть пыль.

ЭКОЛОГИЧЕСКАЯ БЕЗОПАСНОСТЬ

1. Краску следует снимать таким образом, чтобы свести к минимуму количество образующейся пыли.
2. Зоны, где выполняется удаление краски, должны быть герметизированы полимерной плёнкой толщиной 4 мм.
3. Зачистка с использованием проволочных щёток или дисков должна выполняться таким образом, чтобы свести к минимуму проникновение пыли за пределы рабочей зоны.

ЧИСТКА И УТИЛИЗАЦИЯ

1. Все поверхности в рабочей зоне необходимо ежедневно очищать пылесосом и протирать в течение всего времени выполнения работ. Фильтровальные мешки пылесоса следует менять с достаточной частотой.
2. Пластиковую одноразовую одежду следует собирать и утилизировать вместе с собранной пылью и другим мусором. Их следует помещать в герметичные ёмкости для сбора мусора и регулярно вывозить в пункт переработки отходов.

Во время чистки дети и беременные женщины не должны находиться в рабочей зоне.

3. Все игрушки, моющуюся мебель и принадлежности, используемые детьми, необходимо тщательно вымыть перед дальнейшим использованием.

Обработка металлов

Во избежание возможных рисков, связанных с образованием металлической пыли, при использовании шлифмашины для обработки металла, позаботьтесь, чтобы она была подключена через устройство защитного отключения (УЗО) по току утечки.

Если электропитание шлифмашины было отключено устройством защитного отключения (УЗО), доставьте шлифмашину в авторизованный сервисный центр DeWALT.



ВНИМАНИЕ: В критических случаях при работе с металлом, токопроводящая пыль может накапливаться внутри шлифмашины. Это может привести к повреждению электроизоляции шлифмашины, что увеличит опасность поражения электрическим током.

Во избежание накопления пыли внутри шлифмашины, рекомендуется ежедневно чистить вентиляционные прорези. См. раздел «Техническое обслуживание».

Резка металлов

При резке работайте с умеренной подачей, в соответствии с обрабатываемым материалом. Ни в коем случае не оказывайте давления на режущий диск, не наклоняйте инструмент и не совершайте им колебательных движений.

Не снижайте скорости вращающегося режущего диска путём оказания бокового давления.

Всегда управляйте инструментом движением вперёд. В противном случае, существует опасность толчков и потеря контроля над резом.

При резке профилей и брусков с квадратным сечением лучше всего начинать с маленького поперечного разреза.

Черновое шлифование

Никогда не используйте режущий диск для чернового шлифования. Всегда устанавливайте защитный кожух типа 27.

Чтобы достичь наилучших результатов при черновом шлифовании, установите инструмент под углом от 30° до 40°. Прилагая умеренное усилие, ведите инструмент движением вперёд-назад. Таким образом, заготовка не нагреется слишком сильно, не потеряет первоначального цвета, а на её поверхности не образуются бороздки.

Резание камня

Данный инструмент должен использоваться только для сухой резки. Для резки камня лучше всего использовать алмазные режущие диски.

Работайте инструментом, только надев респиратор.

Совет по работе

Соблюдайте осторожность при прорезании щелевых отверстий в несущих стенах. Прорезание щелевых отверстий в несущих стенах регулируется установленными правилами, специфическими для каждой отдельной страны. Данные правила должны соблюдаться при любых обстоятельствах. Перед началом работ проконсультируйтесь с ответственным инженером-проектировщиком, архитектором или производителем работ.

Использование веерных дисков



ВНИМАНИЕ: Накопление металлической пыли!

Интенсивное использование веерных (лепестковых) дисков при обработке металлов увеличивает опасность поражения электрическим током. Для уменьшения данной опасности, используйте устройство защитного отключения по току утечки (УЗО), а также ежедневно очищайте вентиляционные прорезы, продувая их сухим сжатым воздухом в соответствии с приведёнными ниже указаниями по техническому обслуживанию.

ТЕХНИЧЕСКОЕ ОБСЛУЖИВАНИЕ

Ваш электроинструмент DeWALT рассчитан на работу в течение продолжительного времени при минимальном техническом обслуживании. Срок службы и надёжность инструмента увеличивается при правильном уходе и регулярной чистке.



ВНИМАНИЕ: Для снижения риска получения тяжёлой травмы, перед регулировкой или снятием/установкой дополнительных принадлежностей или насадок выключайте инструмент и отсоединяйте его от электросети. Перед повторным подключением инструмента

нажмите и отпустите курковый выключатель, чтобы убедиться, что инструмент действительно выключен.

Износ угольных щёток

Двигатель автоматически выключится по истечении срока службы угольных щёток, указывая на то, что инструмент нуждается в сервисном обслуживании. Угольные щётки не подлежат самостоятельной замене оператором. Отнесите инструмент в авторизованный сервисный центр DeWALT.



Смазка

Ваш электроинструмент не требует дополнительной смазки.



Чистка



ВНИМАНИЕ: Выдувайте грязь и пыль из корпуса сухим сжатым воздухом по мере видимого скопления грязи внутри и вокруг вентиляционных отверстий. Выполняйте данную процедуру, надев средство защиты глаз и респиратор утверждённого типа.



ВНИМАНИЕ: Никогда не используйте растворители или другие агрессивные химические средствами для очистки неметаллических деталей инструмента. Эти химикаты могут ухудшить свойства материалов, применённых в данных деталях. Используйте ткань, смоченную в воде с мягким мылом. Не допускайте попадания какой-либо жидкости внутрь инструмента; ни в коем случае не погружайте какую-либо часть инструмента в жидкость.

Дополнительные принадлежности



ВНИМАНИЕ: Поскольку принадлежности, отличные от тех, которые предлагает

DEWALT, не прошли тесты на данном изделии, то использование этих принадлежностей может привести к опасной ситуации. Во избежание риска получения травмы, с данным продуктом должны использоваться только дополнительные принадлежности, рекомендованные DEWALT.

переработанных материалов помогает защищать окружающую среду от загрязнения и снижает расход сырьевых материалов.

Местное законодательство может обеспечить сбор старых электроинструментов отдельно от бытового мусора на муниципальных свалках отходов, или Вы можете сдавать их в торговом предприятии при покупке нового изделия.

Фирма DEWALT обеспечивает приём и переработку отслуживших свой срок изделий DEWALT. Чтобы воспользоваться этой услугой, Вы можете сдать Ваше изделие в любой авторизованный сервисный центр, который собирает их по нашему поручению.

Вы можете узнать место нахождения Вашего ближайшего авторизованного сервисного центра, обратившись в Ваш местный офис DEWALT по адресу, указанному в данном руководстве по эксплуатации. Кроме того, список авторизованных сервисных центров DEWALT и полную информацию о нашем послепродажном обслуживании и контактах Вы можете найти в интернете по адресу: www.2helpU.com.

По вопросу приобретения дополнительных принадлежностей обращайтесь к Вашему дилеру.

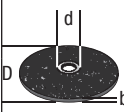
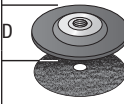
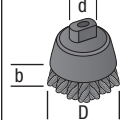
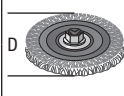
	Макс. [мм]		[мм]	Мин. скорость вращения [об/мин]	Окружная скорость [м/с]	Длина резбОВО-го отверстия [мм]
	D	b				
	115	6	22,23	11 500	80	-
	125	6	22,23	11 500	80	-
	115	-	-	11 500	80	-
	125	-	-	11 500	80	-
	75	30	M14	11 500	45	20,0
	115	12	M14	11 500	80	20,0
	125	12	M14	11 500	80	20,0

Защита окружающей среды



Раздельный сбор. Данное изделие нельзя утилизировать вместе с обычными бытовыми отходами.

Если однажды Вы захотите заменить Ваше изделие DEWALT или Вы больше в нём не нуждаетесь, не выбрасывайте его вместе с бытовыми отходами. Отнесите изделие в специальный приёмный пункт.



Раздельный сбор изделий с истекшим сроком службы и их упаковок позволяет пускать их в переработку и повторно использовать. Использование

ТАБЛИЦА ПРИНАДЛЕЖНОСТЕЙ ДЛЯ ШЛИФОВАНИЯ И РЕЗКИ











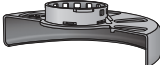

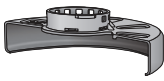

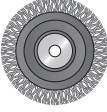
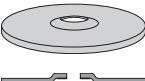

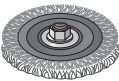

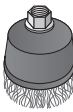



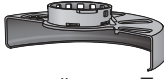

<i>Тип защитного кожуха</i>	<i>Принадлежность</i>	<i>Описание</i>	<i>Как установить на шлифмашину</i>
 <p>ЗАЩИТНЫЙ КОЖУХ ТИП 27</p>		Шлифовальные диски с утопленным центром	 <p>Защитный кожух Тип 27</p>
		Лепестковый диск	 <p>Проставочный фланец</p>
		Проволочные диски	 <p>Диск с утопленным центром Тип 27</p>  <p>Резьбовая стопорная гайка</p>
		Проволочные диски с резьбовой гайкой	 <p>Защитный кожух Тип 27</p>  <p>Проволочный диск</p>
		Чашеобразные проволочные щётки с резьбовой гайкой	 <p>Защитный кожух Тип 27</p>  <p>Проволочная щётка</p>
		Диск-подшва / шлифовальная бумага	 <p>Защитный кожух Тип 27</p>  <p>Резиновый диск-подшва</p>  <p>Шлифовальный круг</p>  <p>Резьбовая стопорная гайка</p>

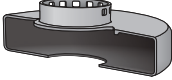
ТАБЛИЦА ПРИНАДЛЕЖНОСТЕЙ ДЛЯ ШЛИФОВАНИЯ И РЕЗКИ (Продолжение)

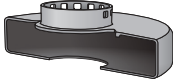
<i>Тип защитного кожуха</i>	<i>Принадлежность</i>	<i>Описание</i>	<i>Как установить на шлифмашину</i>
 ЗАЩИТНЫЙ КОЖУХ ТИП 1		Отрезные диски по камню на связывающем компаунде	 Защитный кожух Тип 1  Проставочный фланец
		Отрезные диски по металлу на связывающем компаунде	
 ЗАЩИТНЫЙ КОЖУХ ТИП 1 ИЛИ  ЗАЩИТНЫЙ КОЖУХ ТИП 27		Отрезные диски по алмазной обработке	 Отрезной диск  Резьбовая стопорная гайка

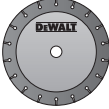

Гарантия

DeWALT гарантирует, что данное изделие в момент поставки потребителю не содержит каких-либо дефектов материалов или сборки. Данная гарантия дополняет законные права частного потребителя и не затрагивает их каким-либо образом. Настоящая гарантия действует на территориях стран-членов Европейского Союза и в Европейской зоне свободной торговли.

Если в течение 12 месяцев с даты приобретения произошла поломка изделия DeWALT из-за некачественных материалов и/или сборки, либо изделие является дефектным в соответствии с техническими требованиями, то DeWALT отремонтирует или заменит изделие с минимальным простоем для потребителя.

Гарантия не действительна, если поломка произошла вследствие:

- Нормального износа
 - Неправильного использования или плохого обслуживания
 - Перегрузки двигателя
 - Если изделие повреждено посторонними частями, материалом или вследствие аварии
 - Использования ненадлежащего источника питания
- Гарантия не действительна, если изделие подвергалось ремонту или разборке лицом, не уполномоченным DeWALT.

Для того, чтобы воспользоваться гарантией необходимо предоставить, изданию, заполненную Гарантийную карту и доказательство покупки (приемки) дилеру или непосредственно уполномоченному агенту по обслуживанию не позднее двух месяцев с момента обнаружения поломки.

Информацию о ближайшем агенте по обслуживанию DeWALT можно найти на странице в Интернете: www.2helpu.com.

Гарантийный талон:

Модель инструмента / Номер по каталогу
 Серийный номер / Код даты
 Потребитель
 Дилер
 Дата



Garantija

DeWALT garantē, ka produktam, to piegādājot Klientam, nav materiālu un/vai montāžas defektu. Garantija ir papildus privātu klientu juridiskajām tiesībām un tās neietekmē. Garantija ir spēkā visās Eiropas Kopienas dalībvalstīs un Eiropas Brīvās tirdzniecības zonā.

Ja DeWALT produktu salisti materiālu un/vai montāžas trūkumu dēļ vai ja tam ir trūkumi saskaņā ar tehnisko specifikāciju, DeWALT 12 mēnešu laikā no pirkšanas datuma veiks remontu vai produkta nomaiņu, cenšoties klientam radīt iespējami mazāk grūtību.

Garantija nav spēkā, ja bojājums ir radies šāda iemesla dēļ:

- Normāls nodilums
- Ierces nepareiza lietošana vai sliktā uzturēšana
- Ja motors darbināts ar pārslodzi
- Ja produkta bojājumu radījuši svešķermeņi, cits materiāls vai tas bojāts avārijas rezultātā
- Nepareiza strāvas padeve

Garantija nav spēkā, ja produktam remontu vai apkopi veiksusi persona, kam šādam nolikam nav DeWALT atļaujas.

Lai izmantotu garantijas tiesības, produkts ar aizpildītu garantijas tabulu un pirkuma apliecinājumu (čeku) ir jānogādā pārdevējam vai tieši pilnvarotajam apkopes parstāvim vēlākais divus mēnešus pēc trūkuma konstatēšanas.

Informāciju par tuvāko DeWALT servisa pārstāvi meklējiet mājas lapā: www.2helpu.com.

Garantijas talons:

Ierīces modelis/Kataloga numurs
 Sērijas numurs/Datuma kods
 Klients
 Pārdevējs
 Datums

Eesti	AS Tallmac Mustame tee 44 EE-10621 Tallinn	Tel.: +372 6562999 Faks.: +372 6562855
Latvija	Bebri un Partneri Sarlotes 16 Rīga, LV-1001	Tel.: 00371-7371247 Fax: 00371-7372790
	LIC GOTUS SIA Ulbrokas Str. Rīga, 1021	Tel.: +371 67556949 Fax: +371 67555140
Lietuva	HARDIM Žirmūņu g. 139 ^a 09120 Vilnius	Tel.: 00370-5273 73 59 Fax: 00370-5273 74 73
	Elremta Neries kr. 16E 48402 Kaunas	Tel.: 00370-37370138 Fax: 00370-37350108

Teavet lahima teenindaja kohta leiate veebisaidilt:

www.2helpu.com

Informāciju par tuvāko servisa pārstāvi meklējiet mājas lapā:

www.2helpu.com

Informāciju apie artimiausias remonto dirbtuves rasite tinklalapyje:

www.2helpu.com

