

 **BLACK &  
DECKER®**

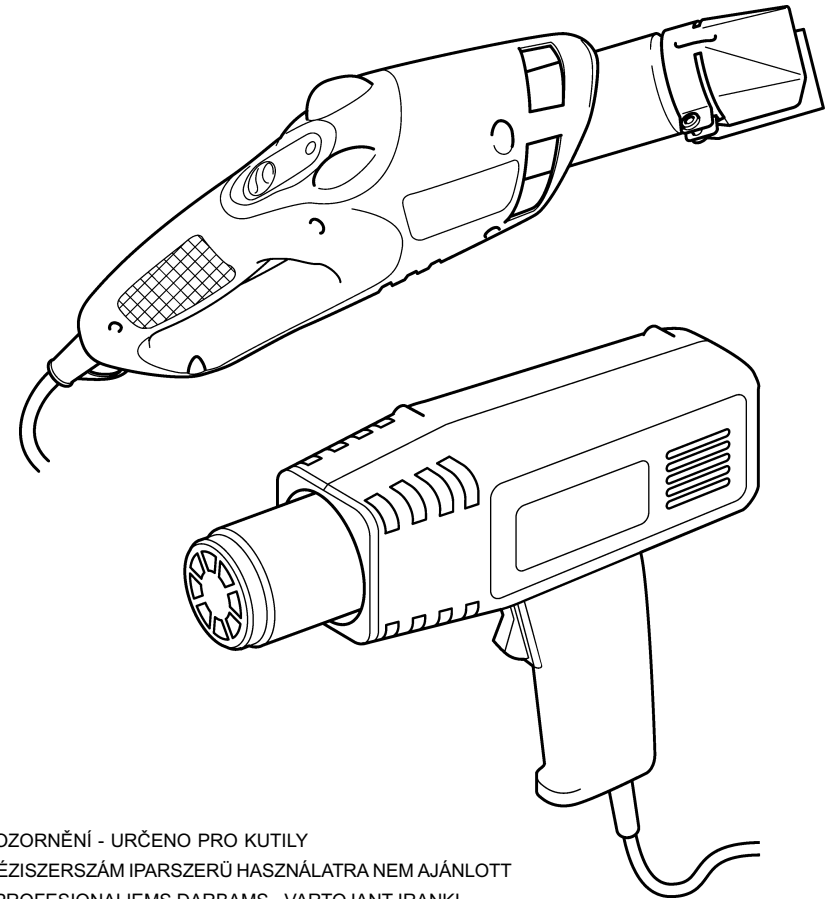

UPOZORNĚNÍ - URČENO PRO KUTILY  
A KÉZISZERSZÁM IPARSZERŰ HASZNÁLATRA NEM AJÁNLOTT  
NEPROFESIONALIEMS DARBAMS - VARTOJANT IRANKI  
PROFESIONALIEMS DARBAMS, GARANTIJA NETAIKOMA  
UZMANĪBU! ŠIE ELEKTROINSTRUMENTI IR PAREDZĒTI  
TIKAI NEPROFESIONĀLAI IZMANTOŠANAI  
NARZĘDZIE TYLKO DLA MAJSTERKOWICZÓW  
ЭЛЕКТРОИНСТРУМЕНТТОЛЬКО ДЛЯ БЫТОВОГО  
ИСПОЛЬЗОВАНИЯ  
UPOZORNENIE - URČENÉ PRE DOMÁCICH MAJSTROV  
BU ÜRÜN PROFESYONEL KULLANIM İÇİN  
TASARLANMAMISTIR.  
**373340-41**

**CD700  
KX1600  
KX1682  
KX1683**

### BLAHOPŘEJEME!

*Blahopřejeme Vám k zakoupení přístroje Black & Decker.* Přečtěte si, prosím, pozorně tyto bezpečnostní předpisy a návod k použití přístroje, jejichž dodržování Vám umožní dosáhnout při práci s přístrojem co nejlepších výsledků. V případě jakýchkoli otázek či nejasností se bez váhání obraťte na svého prodejce náradí nebo na servis (telefonní číslo je uvedeno na konci příručky).

### GRATULÁLUNK!

*Szívóli gratulálunk új Black and Decker ütvefűrőgéphez.* Kérjük, mielőtt elkezdene a géppel dolgozni, figyelmesen olvassa el ezt a vásárlói tájékoztatót, és tartsa be a biztonsági előírásokat. További kérdéseivel forduljon vevőszolgálatunkhoz.

### SVEIKINIMAS!

*Sveikiname Jus įsigijus naują Black & Decker gaminį.* Perskaitykite šią instrukciją prieš pradėdami darbą su šiuo įrankiu. Kilus klausimams, kreipkitės į įgaliotą aptarnavimo stotį.

### APSVEICAM!

*Apsveicam ar firmas Black & Decker izstrādājuma iegādi.* Lai nodrošinātu elektroinstrumenta augstu darba kvalitāti, uzmanīgi izlasiet šo Rokasgrāmatu un ievērojiet visus tajā minētos drošības noteikumus.

### GRATULUJEMY!

*Drogi majsterkowiczu, gratulujemy dokonanego zakupui zyczymi wielu sukcesów podczas pracy szlifierka oscylacyjna Black & Decker.*

### ПОЗДРАВЛЕНИЯ!

*С покупкой изделия хирмы "Блэк энд Деккер". Чтобы получить наилучших результатов при работе с инструментами Блэк энд Деккер, прочтите инструкцию по безопасности и пользованию.*

### BLAHOŽELÁME!

*Blahopželáme Vám ku kúpe prístroja Black & Decker.* Starostlivo si prečítajte tieto bezpečnostné predpisy a návod na obsluhu. Ak máte po prečítaní tejto príručky akékoľvek otázky alebo nejasnosti, obráťte sa, prosím, na najbližšie servisné a informačné stredisko.

### TEBRIKLER!

*Black&Decker dekupaj testereyi tercih ettiğiniz için sizi tebrik ederiz!* Dekupaj testerenizden en iyi sonuçları elde etmek için lütfen emniyet ve kullanım talimatlarını dikkatlice okuyunuz. Bu kullanım kitapçığını okuduktan sonra herhangi bir sorunuz olursa, bölgenizdeki ofisimiz veya servisimiz aracılığıyla aramaktan çekinmeyiniz (telefon numarası kitapçığın arka tarafındadır.)

### VŠEOBECNÉ BEZPEČNOSTNÍ PŘEDPISY

**Upozornění!** Při používání elektrického náradí musí být dodržovány následující bezpečnostní předpisy, aby se předcházelo úrazu el. proudem, riziku požáru a osobním zraněním. Před započetím práce s těmito přístroji si nejprve pozorně přečtěte všechny pokyny a zajistěte jejich dodržování.

#### Pro bezpečnou práci:

- Doporučujeme používat ochranu sluchu při akustickém tlaku vyšším než 85,0dB (A).
- **Udržujte své pracoviště v čistotě.** Nepořádek na pracovišti zvyšuje možnost nehody.
- **Dbejte na pracovní prostředí.** Nevystavujte el. náradí dešti. Nepoužívejte jej ve vlhku, moku a ve výbušném prostředí. Dbejte na dobré osvětlení.
- **Chraňte se před úrazem el. proudem.** Vyhybejte se doteku uzemněných předmětů jako např.: potrubí, topných těles, sporáku, ledniček a pod.
- **Chraňte el. náradí před dětmi.** Nenechte nikoho dalšího dotýkat se el. náradí nebo přívodního kabelu. Nepouštějte nikoho nepovolaného na pracoviště.
- **Bezpečně uložte nepoužívané el. náradí.** Nepoužívané el. náradí musí být uloženo na suchém a uzamčeném místě mimo dosah dětí.
- **Nepřetěžujte elektrické náradí.** Nejlépe a nejbezpečněji pracujete v doporučeném pracovním rozsahu.
- **Používejte správné elektrické náradí.** Nepoužívejte příliš slabé el. náradí pro těžké práce. Používejte el. náradí jen k účelům a pracem, ke kterým je určeno. Např.: nepoužívejte ruční okružní pily ke kácení stromů nebo k řezání větví.
- **Používejte ochranné brýle.** Při prašných pracích používejte kryt obličejové nebo masku.
- **Užívejte řádný pracovní oděv.** Nenoste volný oděv ani žádné módní doplňky či šperky, mohou být zachyceny pohyblivými částmi el. náradí. Při práci venku doporučujeme používat gumové rukavice a obuv s protiskluzovou podrážkou. Máte-li delší vlasy, noste síťku na vlasy.
- **Nepoužívejte přívodní kabel k jiným účelům.** Nikdy nepřenašejte el. náradí za přívodní kabel a ani jej nepoužívejte k vytažení vidlice ze zásuvky. Chraňte přívodní kabel

před horkem, olejem, masnotou a ostrými hranami.

- **Zabezpečte opracovávaný předmět.** K upínání předmětu používejte upínacích přípravku, svorek nebo šroubového svěráku. Je to mnohem bezpečnější držení než rukou a můžete při tom el. náradí ovládat oběma rukama.
- **Dbejte na pevný postoj při práci.** Vyvarujte se nepřirozeného držení těla. Zajistěte si bezpečný postoj a rovnováhu po celou dobu práce.
- **Provádějte pečlivě údržbu svého el. náradí.** Udržujte nástroje ostré a čisté. Tyto jsou zárukou přesné a bezpečné práce. Dbejte pokynů pro údržbu a k výměně nástrojů. Přístroj udržujte v čistotě, větrací otvory čisté a průchodné. Do motoru se nesmí dostat cizí tělíska. Kontrolujte pravidelně přívodní kabel a vidlice. Jsou-li poškozeny, nechte je neprodleně vyměnit odborníkem. Kontrolujte pravidelně prodlužovací kabel a je-li poškozen, nahraďte jej jiným. Rukojeti udržujte suché a čisté a chraňte je před olejem a masnotou.
- **Vytáhněte přívodní kabel ze zásuvky.** Po ukončení práce, před údržbou a před výměnou nástrojů a příslušenství všeho druhu, např.: pilových kotoučů, pilových listů, vrtáků, nožů a pod.
- **Používejte venkovní prodlužovací kabel.** Ve venkovním prostředí použijte prodlužovací kabel řádně označený a určený pro práci venku.
- **Nenechávejte zastrčeny žádné montážní klíče a klíčky.** Před zapnutím se přesvědčte, zda jsou z pohyblivých a rotačních částí el. náradí odstraněny veškeré upevňovací či seřizovací klíče a klíčky.
- **Zabraňte neúmyslnému spuštění.** Nepřenášejte žádné el. náradí zapojené do sítě s prstem na vypínači. Přesvědčte se, že před připojením do sítě je přístroj vypnut.
- **Budte vždy pozorní.** Věnujte pozornost tomu, co děláte. Postupujte rozumně. Nepoužívejte elektrické náradí jste-li nesoustředěni nebo unaveni.
- **Zapněte odsávání prachu.** Je-li přístroj vybaven odsáváním prachu nebo přípojkou pro připojení vnějšího odsávání prachu, přesvědčte se, je-li připojené a řádně pracuje.
- **Zkontrolujte, zda el. náradí není poškozeno.** Před každým dalším použitím pečlivě zkontrolujte ochranné kryty a všechny lehce poškozené části a posuďte,

zda jsou schopny řádně pracovat a plnit všechny určené funkce. Zkontrolujte všechny pohyblivé části, které mohou ovlivnit správnou funkci el. nářadí a posuďte, zda jsou funkční. Poškozené díly a ochranné kryty musí být řádně opraveny nebo vyměněny odborným servisem Black & Decker. Poškozené vypínače nechte neprodleně vyměnit odborným servisem Black & Decker. Nepoužívejte el. nářadí, které nelze vypínačem vypnout nebo zapnout.

- **Upozornění.** V zájmu Vaší vlastní bezpečnosti používejte pouze příslušenství a přídatná zařízení uvedená v katalogu Black & Decker nebo v návodu k obsluze. Použití jiného příslušenství, než takového, které je doporučeno v katalogu Black & Decker nebo v návodu k obsluze, snižuje Vaší osobní bezpečnost.
- **Případnou opravu vyžádejte u pověřeného servisu Black & Decker.** Toto el. nářadí odpovídá platným bezpečnostním předpisům. Veškeré opravy musí být prováděny kvalifikovanými osobami za použití originálních náhradních dílů.

## DODATEČNÉ BEZPEČNOSTNÍ PŘEDPISY PRO HORKOVZDUŠNÉ OPALOVAČE

- **Před odložením vždy přístroj vypněte.**
- **Zvýšenou pozornost věnujte při odstraňování nátěru.** Oloupky, zbytky laku a výpary mohou obsahovat olovo, které je jedovaté. Budovy, které byly stavěny před rokem 1960 mohly být v minulosti natírány barvami s obsahem olova a poté přetřeny novou barevnou vrstvou. Při jejich odkrytí může dojít k požití olova. I velmi malá množství mohou způsobit poškození mozku a nervového systému; obzvlášť ohroženy jsou nenarozené a malé děti. Nekuřte, nejezte a nepijte v prostorách, které by mohly být kontaminovány olovem. **Olovnaté barvy musí být ostraňovány odbornými pracovníky a nesmí být odstraňovány pomocí horkovzdušných opalovačů.**
- **Při odstraňování barev se ujistěte, že pracujete v uzavřeném prostoru.** Doporučuje se používat masku proti prachu.
- **Barvu nespalujte.** Používejte dodanou škrabku, případně udržujte trysku ve vzdálenosti nejméně 25mm (1") od povrchu, čímž udržujete požadovanou maximální teplotu 450°C. Pokud odstraňujete barvu

z vertikální plochy, pracujte směrem odshora dolů, aby se barva nedostala zpět do přístroje a nezačala hořet. Veškeré zbytky barev ekologicky odbojurejte, a ubezpečte se, že pracovní místo je po skončení práce řádně uklizeno.

- **Nepoužívejte přístroj ve vlhkém prostředí a nebo tam, kde by ve vzduchu mohly být zápalné plyny** a v blízkosti hořlavých materiálů. V prostorách pod prkny, stropy, podlahami a ve stěnách dřevěných domů mohou být hořlavé materiály. Před použitím horkovzdušného opalovače si zjistěte složení materiálu.
  - **Přístroj nechejte zcela vychladnout předtím, než jej uklidíte.**
  - **Při používání přístroje zajistěte řádné větrání,** mohly by se tvořit toxické páry.
  - **Nepoužívejte horkovzdušný opalovač jako fén na vlasy!** Má mnohem vyšší teplotu.
  - **Přívod vzduchu a tryska musí zůstat průchozí,** aby nedocházelo k přehřívání přístroje a tím k jeho poškození.
  - **Nesměřujte proud horkého vzduchu proti jiným osobám.**
  - **Nedotýkejte se kovové trysky.** Při práci se zahřívá na vysokou teplotu a zůstává horká ještě asi 30 minut po skončení práce.
  - **Tryska se** během práce ani bezprostředně po jejím skončení **nesmí ničeho dotýkat.**
  - **Do trysky nic nevkládejte,** hrozí nebezpečí elektrického šoku. Během práce se do trysky nedívejte, je velmi horká.
  - **Zabezpečte, aby zbytky laku neulpěly** na trysce a nebo škrabce, po nějaké době by mohlo dojít k jejich vznícení.
  - **Přístroj nepoužívejte,** je-li zavěšen na závěsném oku.
  - Teplu může být odváděno do hořlavých materiálů, které nejsou vidět nebo aniž na ně směřujete proud vzduchu.
  - Nechávejte přístroj v provozu bez obsluhy.
- Tyto bezpečnostní předpisy opatrujte a dobře je uložte!**

## DVOJITÁ IZOLACE



Toto el. nářadí je plně odizolováno podle normy ČSN EN50144. To znamená, že dvě na sobě nezávislé izolační vrstvy Vás chrání před tím, abyste přišli do styku s kovovými částmi vedoucími el.

proud. Toho je dosaženo tak, že je mezi elektrické a mechanické části přístroje umístěna izolační bariéra. Takto Vám dvojitá izolace poskytuje extrémní ochranu před elektrickým proudem.

## ELEKTRICKÁ BEZPEČNOST

Přesvědčte se, že použitý zdroj odpovídá napětí uvedenému na výkonovém štítku. Přístroj je opatřen dvoužilovým kabelem a vidlicí.

## PRODLUŽOVACÍ KABELY

Lze použít prodlužovací kabel do délky 30 metru, aniž by došlo k přílišnému poklesu výkonu.

**Poznámka:** Prodlužovací kabel by měl být použit pouze v naprosto nevyhnutelných případech. Použití nevhodného prodlužovacího kabelu může mít za následek nebezpečí požáru a úrazu el. proudem. Musíte-li prodlužovací kabel použít, přesvědčte se, že je správně zapojen, obsahuje předepsanou pojistku odpovídající doporučení v příslušné literatuře a je v dobrém el. stavu.

## VYSLOUŽILÉ EL. NÁŘADÍ A OCHRANA ŽIVOTNÍHO PROSTŘEDÍ



Až nastane den, kdy už nebudete moci své el. nářadí využívat tak intenzivně a bude třeba ho vyměnit, prosíme, myslte na ochranu životního prostředí. Elektrické nářadí nepatří mezi normální domovní odpad, ale materiály v něm obsažené je nutné zužitkovat způsobem chránícím životní prostředí. O podrobnostech se informujte u nejbližšího servisu Black & Decker.

## POLITIKA SLUŽBY ZÁKAZNÍKŮM

Spokojenost zákazníka s výrobkem a servisem je náš nejvyšší cíl. Kdykoli budete potřebovat radu či pomoc, obraťte se s důvěrou na nejbližší servis Black & Decker, kde Vám vyškolený personál poskytne naše služby na nejvyšší úrovni.

## DOPORUČENÉ PŘÍSLUŠENSTVÍ

O nevhodnějších doplňcích se informujte u Vašeho odborného prodejce nářadí Black & Decker.

## TECHNICKÉ ÚDAJE

Hladina akustického tlaku el. nástroje odpovídá požadavkům daným legislativou. Při práci s bruskou je nutno používat prostředky na ochranu sluchu.

	CD700		
	KX1600	KX1682	KX1683
Power	1400W	1600W	1600W
Délka kabelu	2/3 m	3 m	3 m
Spínač - poloha 1	550°C	140°C	140°C
Spínač - poloha 2	-	560°C	380°C
Spínač - poloha 3	-	-	560°C

**Poznámka:** Tento návod k použití zahrnuje více než jedno katalogové číslo z výrobní rady. Popis Vašeho výrobku je uveden na obalu. Váš přístroj má všechny nebo některé z těchto částí.

## POPIS

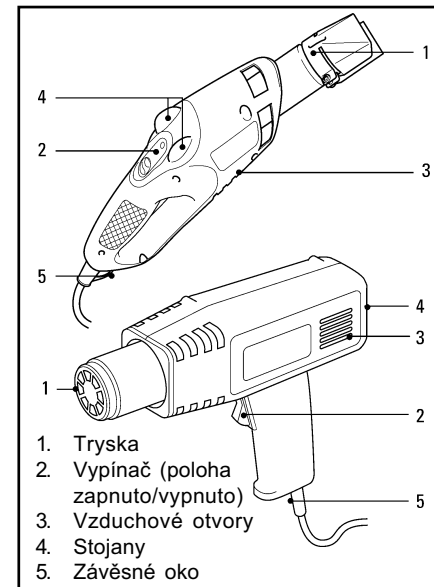

## DRŽENÍ PŘÍSTROJE

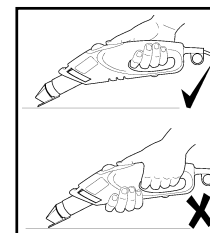

Nezakrývejte rukou vzduchové otvory ani je jinak neblokujte. Přerušení proudu vzduchu by vedlo k přehřívání přístroje. Přístroj držte jednou rukou.

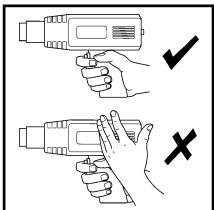

## DOPORUČENÍ PRO PRÁCI

Pouze pro KX1682 a KX1683:

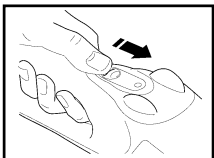

Přístroj zapněte posunutím oranžového přepínače dopředu do polohy 1, 2 nebo 3 (poloha 3 pouze u KX1683). Jednotlivým polohám odpovídají teplotní hodnoty uvedené v tabulce. Přístroj vypněte nastavením oranžového přepínače zpět do polohy vypnuto.

Pouze pro KX1600/CD700:

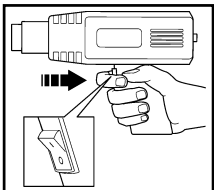

Přístroj zapněte přepnutím spínače do polohy "I" a vypněte přepnutím spínače do polohy "0".

**Poznámka:** Před začátkem práce nechte přístroj po dobu několika sekund zahřát. Z přístroje může vystoupit trochu kouře; to je normální a brzy to přestane.

## CHLADNUTÍ

Během práce se tryska velmi zahřívá. Chladnutí přístroje po skončení práce věnujte zvýšenou péči.

Pouze pro KX1682, KX1683:

Abyste zkrátili dobu chladnutí přístroje, přepněte oranžový přepínač několik minut před vypnutím do polohy I.

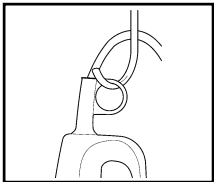

Poté přístroj zavěste na závěsné oko nebo ho položte do polohy "nezávislý provoz". Přístroj nechte chladnout po dobu nejméně 30 minut.

Pouze pro KX1682, KX1683:

Přístroj je vybaven zařízením, jež neumožňuje postavení teplometu tryskou dolů a tím je

zajištěna ochrana odkládacích ploch proti poškození.

## NEZÁVISLÝ PROVOZ

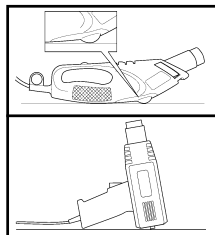

S přístrojem je rovněž možné pracovat v poloze na stojanech. Přístroj směřujte vždy směrem od těla. Zajistěte kabel tak, aby nedošlo ke stržení přístroje ze stojanu. Trysky se nedotýkejte

a přesvědčte se, že do ní nic nespadlo. Přístroj opatrně vypněte a nechte vychladnout (viz kapitola chladnutí).

## NASAZENÍ ŠKRABKY (KX1682, KX1683)

Ujistěte se, že je přístroj studený.

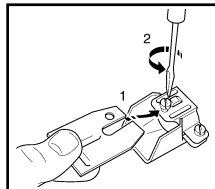

Srovnejte otvor pro škrabku s výčnělkem držáku škrabky a utáhněte pod zajišťovací šroub.

**Poznámka:** Ujistěte se, že otvor ve škrabce je vlevo od šroubu v držáku.

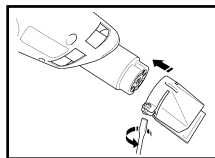

Utáhněte šroub. Nasaďte držák na trysku a přesvědčte se, že je vyrovnaný. Malý výstupek na vnitřní straně držáku zapadá do prohlubně

na trysce. Utáhněte šroub držáku.

## ODSTRAŇOVÁNÍ BAREVNÝCH NÁTĚRŮ

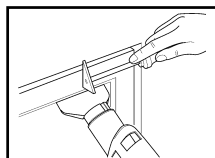

Při odstraňování barev u skleněných ploch je třeba sklo chránit před teplem. Black & Decker nabízí k tomuto účelu

speciální nástavec - chránič skla. Přístroj není určen k odstraňování barev z oken s kovovou konstrukcí, protože kov vede teplo vycházející z přístroje a mohlo by dojít k prasknutí skla. Pokud možno, dřevo opalujte po letech. Nemířte přístrojem příliš dlouho na jedno místo, povrch by se mohl spálit nebo vznítit.

Pouze pro KX1682, KX1683:

Přístroj je určen k odstraňování barevných nátěrů pomocí škrabky.

Postupujte následovně:

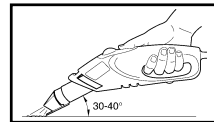

Ujistěte se, že tryska je studená a nasaďte škrabku. Přístroj se škrabkou držte vzhledem k ploše

materiálu pod úhlem 30-40°. Seškrabávejte změkklou barvu. K dosažení co nejlepšího výsledku zjistěte optimální dobu zahřívání zkoušením. Seškrabávejte změkklou barvu ihned, jinak opět ztvrdne. Dbejte na to, aby se na škrabce neusazovaly zbytky barev a nečistoty, mohlo by dojít k jejich vznícení. Pokud vzniknou nějaké nánosy, opatrně je očistěte nožem. Vertikální plochy opalujte směrem shora dolů, zabráníte tak padání nečistot do trysky.

**Poznámka:** Pokud pracujete v blízkosti skleněných ploch, použijte namísto škrabky speciální nástavec (trysku chránič sklo) - k samotnému oškrabávání je zapotřebí ruční škrabka.

Pouze pro KX1600/CD700:

Přístroj umožňuje změkknutí barvy a laku a jejich následné odstranění pomocí kvalitní ruční škrabky.

Postupujte následovně:

Přístroj nasměřujte na místo, odkud má být odstraněn starý barevný nános. Pevným tlakem seškrabujte změkklou barvu. K dosažení co nejlepšího výsledku zjistěte optimální dobu zahřívání zkoušením. Seškrabávejte změkklou barvu ihned, jinak opět ztvrdne.

## DALŠÍ MOŽNOSTI POUŽITÍ TEPLOMETU:

Při nízké teplotě (KX1682, KX1683):

- Sušení barev a laku.
- Odstraňování nálepek a dekorací.
- Voskování a odstraňování vosku (např. u lyží).
- Sušení mokrého dřeva před pilováním.
- Smršťování plastu a izolačních materiálů.
- Roztavení zamrzlého potrubí.

Při střední teplotě (KX1683):

- Svařování plastu.
- Ohýbání plastových trub a tabulí.
- Uvolňování zarezlých nebo příliš utažených matic a kovových šroubů.

Při vysoké teplotě (CD700, KX1600, KX1682, KX1683):

- Odstraňování barev a lakových nátěrů.
- Zapalování dřevěného uhlí v domácím grilu.
- Pájení spojů domovního potrubí.

## PŘÍSLUŠENSTVÍ

A9883 Chránič skla  
A9884 Reflektorový nástavec  
A9887 Bodový nástavec  
A9881 Plochý nástavec  
A9890 Souprava příslušenství

## ČIŠTĚNÍ

K čištění přístroje používejte jemné mýdlo a navlhčenou hadru. Většina domácích čistících prostředků obsahuje chemikálie, které by mohly poničit plast. Rovněž nepoužívejte benzin, terpentýn, laky, ředidla a podobné prostředky. Zabraňte vniknutí tekutiny do přístroje a nikdy neponořujte žádné části přístroje do tekutiny.

## Prohlášení o shodě s normami EU



Prohlašujeme, že výrobky CD700, KX1600, KX1682, KX1683 odpovídají normám 98/37/EC, 89/336/EEC, EN55014, 73/23/EEC, EN55104, EN50144, HD400, EN61000, EN60335-1 + EN60335-2-45

Měřený akustický tlak 68 dB (A).  
Měřený akustický výkon 81 dB (A).  
Ruka / paže měřené vibrace <2,5 m/s<sup>2</sup>.



Brian Cooke - technický ředitel  
Black&Decker Ltd, Spennymoor,  
County Durham, DL166JG United Kingdom

Politikou firmy Black&Decker je neustálé zdokonalování našich výrobků a proto si vyhrazujeme právo na provádění změn technických parametrů výrobků bez předchozího upozornění.

## Politika služby zákazníkům

Spokojenost zákazníka s výrobkem a servisem je náš nejvyšší cíl.

Kdykoli budete potřebovat radu či pomoc, obraťte se s důvěrou na nejbližší servis Black & Decker, kde Vám vyškolený personál poskytne naše služby na nejvyšší úrovni.

## Záruka Black & Decker 2 roky

Blahopřejeme Vám ke koupi tohoto kvalitního výrobku Black & Decker.

Náš závazek ke kvalitě v sobě samozřejmě zahrnuje také naše služby zákazníkům.

Proto nabízíme záruční lhůtu daleko přesahující minimální požadavky vyplývající ze zákona.

Kvalita tohoto přístroje nám umožňuje nabídnout Vám záruční lhůtu po dobu 24 měsíců.

Objeví-li se jakékoliv materiálové nebo výrobní vady v průběhu **24 měsíců** záruční lhůty, garantujeme jejich bezplatné odstranění případně, dle našeho uvážení, bezplatnou výměnu přístroje za následujících podmínek:

- Příklad bude dopraven (spolu s originálním záručním listem Black & Decker a s dokladem o nákupu) do jednoho z pověřených servisních středisek Black & Decker, která jsou autorizována k provádění záručních oprav.
- Příklad byl používán pouze s originálním příslušenstvím či přídatnými zařízeními a příslušenstvím BBW či Piranha, které je výslovně doporučeno jako vhodné k používání spolu s přístroji Black & Decker.
- Příklad byl používán a udržován v souladu s návodem k obsluze.
- Příklad nevykazuje žádné příčiny poškození způsobené opotřebením.

- Motor přístroje nebyl přetěžován a nejsou patrné žádné známky poškození vnějšími vlivy.
- Do přístroje nebylo zasahováno nepovolanou osobou. Osoby povolané tvoří personál pověřených servisních středisek Black & Decker, která jsou autorizována k provádění záručních oprav.

Navíc servis Black & Decker poskytuje na veškeré provedené opravy a vyměněné náhradní díly další servisní záruční lhůtu 6 měsíců.

Záruka se nevztahuje na spotřební příslušenství (vrtáky, šroubovací nástavce, pilové kotouče, hoblovací nože, brusné kotouče, pilové listy, brusný papír a pod.).

Black & Decker nabízí rozsáhlou síť autorizovaných servisních oprav a sběrných středisek, jejichž seznam naleznete na záručním listu.

## Black & Decker

Klásterského 2

143 00 Praha 4 - Modřany

Tel.: 02-44402450

Fax: 02-4021280

Právo na případné změny vyhrazeno.

**12/99**

## BIZTONSÁGTECHNIKAI ELŐÍRÁSOK

**Figyelem!** Elektromos szerszám használatakor mindig tartsa be az alapvető biztonsági rendszabályokat, ezzel elkerülheti a tűzveszély, az elektromos áramütés és a személyi sérülések lehetőségét. A következő szabályokat feltétlenül tartsa be:

- A géppel való munkavégzésnél a hangnyomásszint meghaladhatja a 85dB/A/ értéket, ezért mindig használjon hallásvédő eszközt.
- **Viseljen védőszemüveget, különösen fej feletti munkáknál.** A porátalom ellen védekezzen pormaszok viselésével.
- **Viseljen megfelelő munkaruházatot.** Ne viseljen ékszert, bő, lebegő ruházatot, leengedett haját (tegyen sapkát). Szabadban végzett munkánál viseljen gumikesztyűt és gumitalpú cipőt.
- **Tartsa rendben a munkahelyét.** A rendtelenség növeli a balesetveszélyt.
- **Biztonságos helyen tárolja a szerszámot.** Ha nem használja, száraz, zárt, gyermek által el nem érhető térben helyezze el.
- **Legyen figyelemmel a környezeti behatásokra.** Ne hagyja a szabadban a gépet, esőtől óvni kell. Ne használja nyirkos, nedves környezetben. Gondoskodjon a jó megvilágításról. Gyúlékony folyadékok vagy gázok közelében tilos használni.
- **Legyen figyelemmel a munkájára.** Ne kezdjen hozzá, ha nem képes arra koncentrálni.
- **A gyerekeket és a szemlélődőket tartsa biztonságos távolságban.**
- **Álljon biztonságosan, kerülje a rendellenes testtartást.** Gondoskodjon arról, hogy az egyensúlyát ne veszítse el, főleg, ha állványon, vagy létrán dolgozik. A lába alól a hulladékot távolítsa el.
- **Rögzítse a munkadarabot.** Használjon leszorítóeszközt, így biztonságos a munka, mert lehetővé válik, hogy mindkét kezével a gépet vezesse.
- **A célnak legmegfelelőbb szerszámot használjon.** Kis szerszámot vagy tartozékot ne használjon nagy megterhelést igénylő munkálatokhoz. Ne használjon szerszámot olyan célokra, amelyekre nem alkalmas.
- **Ne hagyja a gépet bekapcsolva felügyelet nélkül.** Kerülje a véletlenszerű bekapcsolást, ne szállítsa a feszültség alatt

levő gépet ujjával a kapcsolón. A kapcsoló kikapcsolt állapotban legyen, mielőtt a hálózatra csatlakoztatja.

- **Bekapcsolás előtt ellenőrizze,** nem hagyott-e szerelőszerszámot (kulcsot) a gépben.
- **Ne terhelje túl a kéziszerszámot.** A legjobban és legbiztonságosabban a megadott teljesítmény-tartományban dolgozik.
- **Védekezzen áramütés ellen.** Kerülje az érintkezést fémekkel, mint például csövezetek, fűtőtest, tűzhely, hűtőszekrény, stb. Viseljen gumitalpú cipőt. Extrém munkakörülmények között, (pl. magas páratartalom, fémpor keletkezése esetén) az elektromos biztonság növelhető leválasztó transzformátor vagy hibaáramvédő kapcsoló előkapcsolásán keresztül.
- **Tartsa a gépet mindig tisztán és szárazon, így** jobban, biztonságosabban dolgozhat. Rendszeresen ellenőrizze a készüléket, nem sérült-e meg, illetve tökéletes-e a működése. Győződjön meg arról, hogy a mozgó részek nincsenek-e akadályoztatva. A sérült részeket azonnal ki kell cseréltetni.
- **Ellenőrizze rendszeresen a kábelt,** a dugót és a kapcsolót, mert sérülten balesetveszélyesek. A készüléket tilos üzemeltetni, ha a kapcsoló nem kapcsolható ki vagy be. Javítással forduljon szakszervizhez. Vegye figyelembe a karbantartási előírásokat.
- **Figyelem!** Az Ön biztonsága érdekében csak olyan tartozékot, illetve kiegészítő eszközt használjon, melyet a kezelési utasítás ajánl, vagy a szakkereskedő javasol.
- **Ne szállítsa a gépet a kábelnél fogva.** Ne a kábelnél fogva húzza ki a hálózati csatlakozót a dugaljából. Tartsa távol a kábelt hőforrástól, olajtól, vágóélektől, durva felületektől, és használata előtt győződjön meg róla, hogy a kábel jó állapotban van-e.
- **Szerszámcsere esetén,** beállítás munkáknál és karbantartásnál első dolga legyen a villásdugó kihúzása a konnektorból.
- Szabadban kizárólag csak az arra jóváhagyott és megfelelő jelöléssel ellátott hosszabbítókábel szabad használni.
- **Javítást csak szakszerviz végezhet,** és csak eredeti gyári alkatrészeket szabad használni. A szakszerűtlen javítás súlyos balesetek előidézője lehet. Ez a kéziszerszám megfelel a vonatkozó biztonsági előírásoknak.

- **Ellenőrizze a sérült elemeket.** A gép használata előtt minden egyes esetleg sérült elemet alaposan ellenőrizni kell annak eldöntése érdekében, hogy a sérült elem az eredeti funkciójának megfelelően fog-e üzemelni. Ellenőrizni kell a mozgó alkatrészek megfelelő illeszkedését, szabad forgását, az alkatrészek esetleges törését, a gép megfelelő összeállítását és minden egyéb olyan tényezőt, mely hatással lehet a gép üzemeltetésére. A sérült elemeket a kézikönyvben felsorolt valamelyik szakszervizben meg kell javíttatni. A hibás kapcsoló cseréjét is csak szakszervizben szabad elvégeztetni. Soha ne használja a gépet, ha a kapcsolója nem működik kifogástalanul.
- A hálózati feszültségnek meg kell egyeznie a gép típus tábláján megadott értékkel.
- Ez az elektromos szerszám megfelel a 76/889/EWG + 82/449/EWG, illetve a DIN 57875/ VDE 0875 rádiózavarvédelmi irányelveknek.

## KIEGÉSZÍTŐ BIZTONSÁGI ELŐÍRÁSOK A HŐLÉGFÚVÓHOZ

- **Mindig kapcsolja ki a hőlégfúvót, mielőtt letenné!**
- **Különös körülményt igényel a festék eltávolítása.** A festék lehámlott részei, maradéka és gőzei esetlegesen ólmot tartalmaznak, ami veszélyes. Az 1960 előtti épületeket régen esetleg ólomtartalmú festékekkel festették, majd további festékrétegeket hordtak fel. Ha ez a felületre lerakódik, akkor a kézzel és szájjal való érintkezése az ólom felszívódását eredményezheti. Az ólomnak már kis mennyiségben történő bejutása is az agy és az idegrendszer maradandó károsodását okozhatja; a kiskorú és a születés előtti gyermekek különösen veszélyeztetettek. Ne dohányozzon, egyen vagy igyon olyan munkaterületen, amely ólommal szennyezett vagy szennyeződhet. **Az ólom alapú festékeket csak szakember távolíthatja el, hőlégfúvóval nem szabad eltávolítani.**
- **Festék eltávolítása során gondoskodjon arról, hogy a munkaterület zárt legyen.** Pormaszk viselése ajánlatos.
- **Ne égesse le a festéket.** Használja a beépített kaparót – ha része a készüléknek

– egyébként a fúvókát legalább 25 mm-re tartsa a felülettől, mert ezzel a hőmérséklet a szükséges 450°C alatt tartható. Ha függőleges helyzetben kell kaparni, akkor lefelé végezze a munkát, hogy elkerülje a festéknek a hőlégfúvóba történő visszahullását és elégését. A festékhulladékok biztonságosan helyezze el, és gondoskodjon arról, hogy a munkaterület alaposan ki legyen takarítva a munka befejeztével.

- **Ne használja a készüléket nyirkos levegőben vagy gyúlékony gázok jelenlétében,** vagy éghető anyagok közelében. A fávázás szerkezetű házakban a lambéria, mennyezet és födém és falüregek mögötti terek gyúlékony anyagokat tartalmazhatnak. Ellenőrizze ezt a hőlégfúvó használata előtt.
- **Mielőtt a készüléket elteszi, mindig várja meg, míg teljesen kihül.**
- **Hőlégfúvók használatakor biztosítsa a megfelelő szellőzést,** hogy a mérgező gázok eltávozhassanak.
- **Ne használja hajszárítónak!** A hőlégfúvó a hajszárítónál jóval melegebb hőmérsékletű levegőt fúj ki.
- **Gondoskodjon arról, hogy a készülékbe a levegő akadálytalanul jusson be és ki.** A rendellenes hőtörődás a szerszám károsodásához vezethet.
- **Ne irányítsa a forró légáramot más személyre.**
- **Ne érintse meg a fém fúvókát** amikor használja a gépet, mert nagyon forró, és még legalább 30 percig meleg is marad.
- **Ne engedje, hogy a fúvóka bármilyen hozzérjen** használat közben, vagy közvetlenül használat után.
- **Ne nyúljon bele a fúvókába** semmilyen tárggyal, mert áramütést okozhat. Működés közben ne nézzen bele a fúvókába, mert nagyon magas a levegő hőmérséklete.
- **Gondoskodjon arról, hogy a fúvókára vagy a hántolóra festék ne kerüljön,** mert egy idő után meggyulladhat.
- **Ne működtessük a hőlégfúvót,** ha az akasztógyűrűnél fogva felakasztottuk!
- **A ha áttérjedhet a hatósugaron kívüli gyúlékony anyagokra is.**
- **Működés közben ne hagyjuk a készüléket felügyelet nélkül.**

**Őrizze meg ezeket az utasításokat!**

## KETTŐS SZIGETELÉS



Az Ön gépe kettős (dupla) szigetelésű. Ez azt jelenti, hogy két egymástól teljesen független szigetelőréteg véd attól, hogy az áramvezető fémrészek megérinthetők legyenek. A kettős szigetelőréteg az elektromos és a mechanikus részek között helyezkedik el. Ezáltal a kettős szigetelés abszolút védelmet nyújt az elektromos áramütés ellen.

## ELEKTROMOS BIZTONSÁG

Használatba vétel előtt győződjön meg arról, hogy a hálózati feszültség megfelel-e a gép adattábláján feltüntetettnek! A gép kéteres kábellel és kétérintkezős villásdugóval van ellátva.

## HOSSZABBÍTÓ KÁBEL

Teljesítmény csökkenés nélkül max. 30m hosszú, kéteres Black & Decker hosszabbító kábelt használhat. Erre a célra a hazai előírások szerinti H 05 RNF jelzésű, 2x1mm<sup>2</sup> keresztmetszetű kábel a megfelelő.

**Figyelem!** Csak akkor használjon hosszabbító-kábelt, ha feltétlenül szükséges. Ha a hosszabbító kábel nem pontosan illik a géphez, vagy sérült, tűzveszélyt, vagy elektromos áramütést okozhat. Csak kifogástalan hosszabbító kábelt használjon.

## A KISZOLGÁLT GÉP ÉS A KÖRNYEZETVÉDELEM

Ha egy napon elektromos szerszáma az intenzív használatból tönkre megy, vagy már nem kívánja tovább használni, köszönjük, ha gondol a környezetvédelemre. Az elektromos szerszám nem közönséges házi hulladék, de környezetbarát módon újra hasznosítható.

## NYILATKOZAT

A gépet a vonatkozó rendeletek és szabványok alapján a MEEI minősítette, és ezek szerint az élet- és vagyonbiztonsági, illetve a műszaki követelményeknek megfelel.

## MINŐSÉGTANÚSÍTÁS

A 2/1984. /III.10./ BkM-IpM számú együttes rendelet értelmében a termék minőségét és ezen vásárlói tájékoztatóban közölt műszaki adatok valódiságát tanúsítjuk. MEEI minősítő irat száma:

## A FELESLEGESSÉ VÁLT GÉP ÁRTALMATLANÍTÁSA



Amennyiben a gépet ki akarja cserélni, vagy nincsen rá többé szüksége, ne dobja ki a szemétkébe, mert azzal a környezetet károsítaná. A Black & Decker szervizközpontok átveszik a feleslegessé vált gépeket, és gondoskodnak azok környezetvédelmi szempontból megfelelő ártalmatlanításáról.

## TARTOZÉKOK

Kizárólag csak eredeti Black & Decker tartozékokat használjon, ezekkel biztosít az Ön gépe optimális teljesítményt.

## MŰSZAKI ADATOK

A szerszám hangnyomásszintje megfelel az EEC erre vonatkozó előírásainak. A csiszológép használatakor fülvédőt kell viselni.

	CD700		
	KX1600	KX1682	KX1683
Feszültség	230V	230V	230V
Névleges teljesítmény	1400W	1600W	1600W
Kábelhossz	2/3 m	3 m	3 m
1. kapcsolófokozatban	550°C	140°C	140°C
2. kapcsolófokozatban	-	560°C	380°C
3. kapcsolófokozatban	-	-	560°C

**Megjegyzés:** A jelen kézikönyv ugyanazon termékcsalád több termékét is ismerteti. Az Önnél levő termék gyártási számát ld. a dobozon. Az Ön készüléke a 'GÉP LEÍRÁSA' alatt felsorolt jellemzőkkel – illetve azok egy részével – rendelkezik.

## A GÉP LEÍRÁSA

1. Fúvóka
2. Be- ki fokozatkapcsoló
3. Levegőrések
4. Támasztóablak
5. Akasztógyűrű

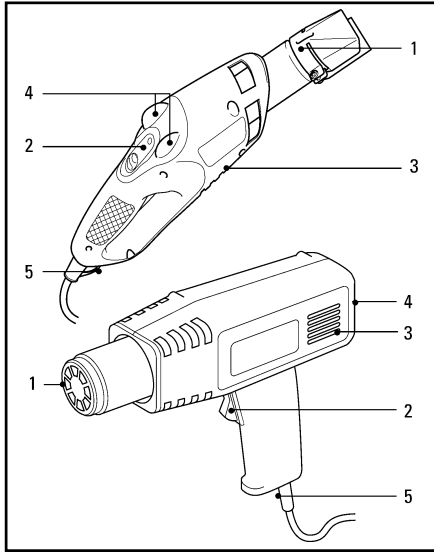

## A HŐLÉGFÚVÓ KEZELÉSE

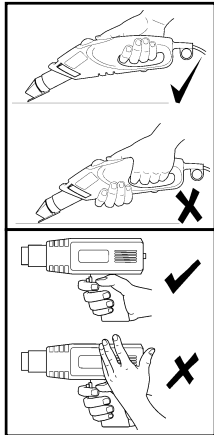

Ne takarja el kezével a levegőrekeket és ne akadályozza a levegő útját más módon sem. A levegőáram a kádályoztatása túlhevüléshez vezet. A hőlégfúvót egykezes használatra tervezték.

## A HŐLÉGFÚVÓ MÜKÖDTETÉSE

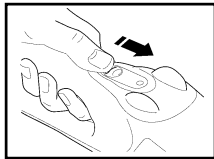

**Csak a KX1682 és KX1683 típusok:** Kapcsolja be a hőlégfúvót, tolja a (2) narancsszínű kapcsolót előre és nyomja le a '3'.

pozíciót. A készülék kikapcsolásához tolja vissza a kapcsolót az '0' pozícióba. (Csak a KX1683 típusnak van '3' pozíciója.) A kapcsoló fokozatállása a műszaki adatokban feltüntetett hőmérsékletet adja.

## Csak a KX1600/CD700 típusra vonatkozóan:

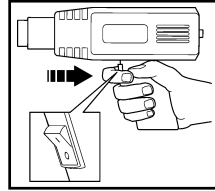

Bekapcsoláskor állítsa a kapcsológombot a "1" jelű állásba. Kikapcsoláskor állítsa a kapcsolót "0" pozícióba.

**Megjegyzés:** Bekapcsolás után, engedje a tartozékot néhány percig teljesen felmelegedni. Előfordulhat, hogy bekapcsolás után a hőlégfúvóból kevés füst távozik. Ez normális, és hamarosan abbamarad.

## A KÉSZÜLÉK LEHŰLÉSE

Használat közben a gép fúvókája nagyon forró. A gép használat utáni lehűlése során járjon el nagy óvatossággal.

## Csak KX1682 és KX1683 típusok:

A lehűlési idő lerövidíthető, ha a munka végeztével a kapcsolót '1' pozícióba kapcsolja és néhány percig így járhatja a motort.

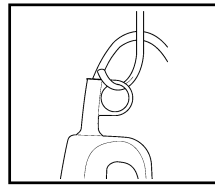

Kikapcsolás után függesse fel a gépet az (5) akasztógyűrűnél fogva, vagy támassza fel, a 'Kitámasztott Helyzetben' leírtak szerint. Hagyja

legalább 30 percig hűlni.

## Csak KX1682 és KX1683 típusok:

Ezzel a támasztási móddal elkerüli, hogy a gép elforduljon és a fúvóka hozzáérjen a támasztófelülethez.

## A GÉP HASZNÁLATA KITÁMASZTOTT ÁLLAPOTBAN

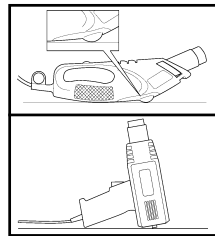

A készüléket úgy is üzemeltetheti, hogy támasz többakra állítja. A hőlégfúvót soha ne irányítsa maga felé. Rögzítse ki a kábelt, nehogy lerántsa a hőlégfúvót az állványról. Ne fogja

meg a fúvókát és ügyeljen arra, hogy semmi ne essen a fúvókába. Körültekintően kapcsolja ki a hőlégfúvót és hagyja lehulni (ld. a készülék lehűlése').

## A HÁNTOLÓ FELHELYEZÉSE (KX1682 ÉS KX1683)

Biztosítsa, hogy a hőlégfúvó lehűlt.

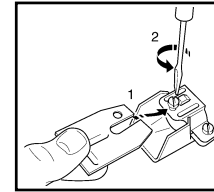

A kaparó penge nyílását illessze a pengetartóbordához és csúsztassa a pengerögzítő csavar alá.

**Megjegyzés:** ügyeljen arra, hogy a kaparó furata a pengetartóban levő csavartól balra legyen.

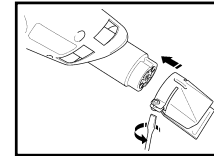

Húzza meg a rögzítőcsavart. Helyezze a pengetartót a fúvóka kimenetére, ügyelve arra, hogy megfelelő

helyzetben legyen. A pengetartó bordája a fúvóka hornyába illeszkedik. Húzza meg a pengetartó szorítócsavarját.

## A FESTÉKRÉTEG ELTÁVOLÍTÁSA

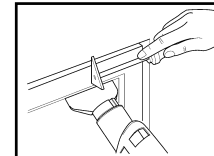

Ablak, vagy más üvegfelület mellett lévő festék eltávolításánál az üveget óvni kell a hőtől. Erre a célra

készült a Black & Decker üvegvédő fúvóka, amely tartozékként kapható. A hőlégfúvó nem alkalmas fémkeretes ablakokról a festék eltávolítására, mert a fémkeret nagyon jó hővezető és ezáltal az üveg megrepedezik. Ha csak lehetséges, mindig a faerezet hosszában végezze a hántolást. Ne irányítsa a forró levegőt egy pontra túl sokáig, mert a felület szenesedhet, vagy meggyulladhat.

## Csak KX1682 és KX1683 típusok:

Az Ön hőlégfúvójának van egy hántoló penge tartozéka.

Alkalmazza a következő eljárást:

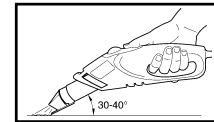

Biztosítsa, hogy a fúvóka hideg és szerelje fel a hántoló pengét. Tartsa úgy a gépet, hogy a hántoló

penge kb. 30-40°-ot zárjon be a felülettel. Amikor a festék lágyulni kezd, határozott nyomással tolja le a hántolóval. Találja meg azt az időtartamot, ameddig melegíteni kell a felületet,

az optimális munkaeredmény eléréséhez. A kilágyult festékréteget azonnal hántolja le, különben újra megkeményedik. Ügyeljen arra, hogy a hántoló festék, vagy hulladék ne rakódjon le, mert könnyen lángra robbanhat. Ha lerakódás képződött, azt óvatosan távolítsa el, egy kés segítségével. Függetlenül a hántolóval felülről lefelé, így elkerüli, hogy a leeső festék a fúvókába kerüljön.

**Megjegyzés:** üveghöz közel lévő felület esetén használjon üvegvédő fúvókát a hántoló penge helyett - a festék lekaparásához kézi hántolóra van szükség.

## Csak a KX1600/CD700 típus:

A hőlégfúvót ahhoz készítették, hogy a festéket és lakkot felpuhítsa, ami aztán jó minőségű kézi kaparóval eltávolítható lesz. Az alábbiak szerint járjon el: Irányítsa a forró levegőt az eltávolítandó felületre. Amikor a festék felpuhul, határozott mozdulatokkal kaparja le. Találja meg azt az időtartamot, ameddig melegíteni kell a felületet, az optimális munkaeredmény eléréséhez. A kilágyult festékréteget azonnal hántolja le, különben újra megkeményedik.

## A HŐLÉGFÚVÓ EGYÉB FELHASZNÁLÁSI TERÜLETEI

### Alacsony hőmérséklet-fokozaton (KX1682 és KX1683)

- Festékek és lakkok szárítása.
- Ragasztott dekorációk eltávolítása.
- Viasz felvitele vagy eltávolítása (pl. síléc).
- Nedves fa szárítása.
- Műanyagok zsugorítása (pl. csomagolás).
- Fagyott vízcsövek felengedése.

### Közepes hőmérséklet-fokozaton (KX1683)

- Műanyag hegesztése.
- Műanyag csövek és lapok hajlítása.
- Berozsdásodott, vagy erősen meghúzott csavarok, anyák meglazítása.

### Magas hőmérséklet-fokozaton (KX1600, KX1682 és KX1683)

- Festék- és lakkréteg eltávolítása.
- Grill faszén és tüzelőanyag begyűjtása.
- Vízcsökötések forrasztása.

## TARTOZÉKOK

- A9883 Üvegvédő
- A9884 Kanalas hántoló terelőlemeze
- A9887 Kúpos kifúvó

# MAGYAR

A9881 Halfarkú kaparófej

A9890 Olyan készlet, amely valamennyi fentit tartalmazza

## TISZTÍTÁS

Amikor a gépet tisztítja, mindig húzza ki a hálózati csatlakozót a konnektorból. Tisztításhoz csak enyhén nedves, szappanos kendőt használjon. Sok háztartási tisztítószer tartalmaz vegyi anyagokat, amelyek a gép műanyag részeit károsíthatják. Semmi esetre ne használjon benzint, terpentint, hígítót, vagy más hasonló terméket. Ügyeljen arra, hogy folyékony szappan ne kerüljön a gép belsejébe és soha ne merítse folyadékba a gép bármely részét.

## EG TANÚSÍTÁSOK



A Black & Decker tanúsítja **CD700, KX1600, KX1682, KX1683**, hogy ez az elektromos szerszám megfelel a következő irányelveknek és szabványoknak 98/37/EC, 89/336/EEC, EN55014, 73/23/EEC, EN55104, EN50144, HD400, EN61000, EN60335-1 + EN60335-2-45

Hangnyomásszint Lpa 68dB(A)  
Hangteljesítmény Lwa 81dB(A)  
Súlyozott effektív rezgésgyorsulás >2,5m/s<sup>2</sup>

Brian Cooke

Egyesült Királyság

Black & Decker, Spennymoor, County Durham  
DL16 6JG United Kingdom

A Black & Decker folyamatosan fejleszti termékeit, ezért fenntartja magának a jogot arra, hogy előzetes értesítés nélkül is módosítsa a termék specifikációját.

# MAGYAR

## BLACK AND DECKER GARANCIÁLIS FELTÉTELEK

Gratulálunk Önnek ennek az értékes Black and Decker barkács készüléknek a megvásárlásához.

Minőség iránti kötelezettségünk természetesen a vevőszolgálatunkra is kiterjed.

### Termékeinkre 24 hónap jótállást biztosítunk.

1. Jótállásunk csak azokra a meghibásodásokra terjed ki, amelyek anyaghibából vagy a Black and Decker gyártási hibájából adódnak, és vásárlás után mutatkoznak.

A garanciális szerviz garanciális javítást csak érvényes (kitöltött és lepecsételt) garancia-kártya és vásárlási blokk vagy számla együttes felmutatása ellenében végez.

A gyártó a garancia idő lejáratá után 8 évig gondoskodik az alkatrészellátásról.

A B&D kötelezettséget vállal arra, hogy a garanciális javításokat a 117/1991. (IX. 10.) sz. magyar Korm. Rend. szerint végzi.

### 2. Nem terjed ki a garancia:

- azokra a hibákra, amelyek a kezelési utasításban leírtak be nem tartásából adódnak, valamint elemi kár és helytelen tárolás következtében keletkeztek,
- az olyan károsodásokra, amelyek barkács készülékek iparszerű (professzionális) használata miatt keletkeztek,
- az olyan meghibásodásokra, amelyek a megmunkálási szerszámok, pl. vágószer-szám, továbbá meghajtósíj, szénkefe, tartozékok, stb. és alkatrészek elhasználódásából (kopásából) erednek,
- a készülék túlterhelése miatt jelentkező hibákra, amelyek a hajtómű meghibásodásához vagy egyéb, ebből adódó károkhoz vezetnek,
- a termék nem hivatalos márkaszervizben történt javításából eredő hibákra,
- az olyan károsodásokra, amelyek nem eredeti B&D kiegészítő készülékek és tartozékok használatából adódnak.

3. **Vásárláskor** az eladónak a garancia-kártyán fel kell tüntetnie a vásárlás

időpontját, a termék típusát vagy termékkódját, a kereskedés címét pedig a jótállási jegyre rá kell bélyegezni.

Ennek alapján szerez jogosultságot a vevő a garancia időn belüli ingyenes garanciális javításra.

Amennyiben a készülék átvételétől számított 15 napon belül a szerviz a garanciális javítást nem végzi el, úgy a 15 napot meghaladó javítási időtartamra ingyenes cserekészülekről gondoskodik. A jótállási idő a javítás időtartamával meghosszabbodik.

A magyar törvények szerint garanciális esetben a készülék kicserélhető, ha:

- a vásárlástól számított 3 napon belül meghibásodik,
- hiányzó alkatrészek miatt nem javítható,
- a javítás az átvételtől számított 15 nap alatt nem végezhető el,
- a javítás kölcsönkészülék biztosítása esetén a meghibásodott készülék átvételétől számított 30 nap alatt nem végezhető el.

Ha a csere nem lenne lehetséges, műszakilag hasonló készülék kerül felajánlásra, vagy visszafizethető a vételár.

### 4. Garanciális javítási igény felmerülése esetén

küldje készülékét az illetékes garanciális szervizbe.

Garanciális javításnál az oda- és visszaszállítás költségét -a leggyazdaságosabban igénybe vehető szállítási mód hivatalosan rögzített díjszabásának megfelelően- a szervizállomás téríti.

Garanciális javítás esetén a szerviznek a garancia-kártyán az alábbi adatokat kell feltüntetnie:

- a garanciális igény bejelentésének dátumát,
- a hiba rövid leírását,
- a javítás módját és időtartamát,
- a javítás időtartamával meghosszabbított új garanciaidőt.

5. Arra törekszünk, hogy **szervizhálózatunkon** keresztül kiváló javítószolgálatot, zökkenőmentes alkatrészellátást, és széles tartozék-paletttá biztosítsunk.



# LIETUVIŲ KALBA

## SAUGUMO TECHNIKOS NURODYMAI

**Dėmesio!** Norint išvengti elektros smūgio, sužeidimų (traumų), gaisro pavojaus, būtina laikytis šių pagrindinių saugos priemonių nurodymų. Perskaitykite ir išstudijuokite šiuos nurodymus prieš pradėdami dirbti su šiuo įrankiu. Kad darbas būtų saugus: Dirbkite tik tvarkingoje darbo vietoje, netvarka darbo vietoje sudaro palankias sąlygas nelaimingiems atsitikimams.

- **Visada atsizvelkite į aplinkos poveikį.** Išjunkite elektros įrankį pradėjus lyti, nesinaudokite el. įrankiu drėgnoje ir šlapioje aplinkoje, pasirūpinkite geru darbo vietos apšvietimu, nesinaudokite el. įrankiu arti lengvai užsidegančių skysčių ir dujų talpų bei vamzdynų.
- **Saugokites elektros smugio.** Venkite instrumento sąlyčio su įžemintais daiktais (pvz., su vamzdžiais, kaitinimo prietaisais, viryklėmis, šaldytuvais ir pan.).
- **Neleiskite prie įrankio vaikų,** neleiskite liesti įrankio ar maitinimo laido pašaliniais asmenims.
- **Nenaudojamą įrankį saugokite sausoje,** uždaroje, vaikams nepasiekiamoje vietoje.
- **Neperkraukite el. įrankio,** dirbkite su juo saugiai tik pagal nurodytą įrankio pajėgumą.
- **Tinkamai pasirinkite įrankį.** Nenaudokite silpnų galimybių įrankių ar priedų didelėms apkrovoms. Nenaudokite įrankio Jums nežinomiems darbams.
- **Naudokite spec. drabužius.** Nevilkėkite darbui netinkamų rūbų, nedėvėkite papuošalų, kadangi juos gali įsukti judančios įrankio dalys. Ilgus plaukus suriškite. Dirbant gamtoje rekomenduotina mėvėti gumines pirštines ir neslidžią avalynę.
- **Naudokite apsauginius akinius.** Jei dirbant daug dulkių - naudokite kaukę veidui.
- **Atsargiai elkitės su el. maitinimo laidu,** naudokite jį tik pagal paskirtį. Netempkite įrankio už laido, prilaikydami ištraukite kištuką iš rozetės. Saugokite el. laidą nuo karščio, alyvos, riebalų ir aštrių briaunų.
- **Pritvirtinkite apdirbamą detalę,** naudokite spaustuvus ar savaržas, nelaiykite detalės rankose.
- **Visada išsirinkite patogią darbo su įrankiu padėtį.** Kontroluokite pusiausvyrą.
- **Rūpestingai prižiūrėkite įrankį,** jis turi būti švarus, rankena neturi būti tepaluota ar ištepta riebalais. Laikykite nurodymų keisdami įrankį. Nuolat patikrinkite el. laidą, jei jis pažeistas, -

atiduokite taisyti meistriui. Taip pat nuolat tikrinkite prailginimo laidą. Jei jis pažeistas, - pakeiskite jį kitu.

- **Visada ištraukite kištuką iš tinklo** - ar tai būtų pauzė darbe, ar keičiant priedą.
- **Patikrinkite, ar nepalikote įrankyje raktų.**
- **Venkite netyčinio paleidimo,** pernešant instrumentą nelaiykite piršto ant jungiklio, jei įrankis įjungtas į el. tinklą. Lauke naudokite tik tam skirtą (pažymėta) el. prailginimo laidą. Būkite atidūs, akylai stebėkite darbą, susikoncentruokite atliekamam darbui, pajutę nuovargį padėkite įrankį į šalį. Pajunkite dulkių išsiurbimo įrenginį. Jei įrankis tiekiamas su išsiurbimo įrenginiu, patikrinkite, ar jis funkcionuoja, ypač dirbdami uždaroje patalpose. Kontroluokite el. įrankį dėl galimų gedimų. Pastoviai dirbant dyla detalės ir lengvai pažeidžiamos dalys, kurios pilnai nebeatlieka joms skirtų funkcijų (pvz., jungiklis). Siekiant užtikrinti saugų darbą reikia laiku jas pakeisti naujomis. Nenaudokite įrankio, jei neveikia jungtukas.
- **Dėmesio!** Kad Jūsų darbas būtų saugus, naudokite tik šiam įrankiui skirtus priedus, kurie nurodyti naudojimo instrukcijoje arba firmos gamintojos kataloge. Naudojant nenurodytas šioje instrukcijoje prisukamas dalis ar priedus, atsiranda asmeninio susižeidimo pavojus.
- **Neremontuokite patys, atiduokite remontuoti tik specialistui į galiotas remonto dirbtuves.** Priešingu atveju tai gali būti pavojinga vartotojui.

## PAPILDOMOS SAUGOS INSTRUKCIJOS KARŠTO ORO PŪTIKLIO VARTOTOJAMS

- **Nors trumpam padėdami pūtiklį, visada jį išjunkite.**
- **Šalindami dažų sluoksnį, būkite atsargūs,** nes nusilupusiose liekanose ir garuose gali būti švino, kuris yra nuodingas. Pastatai, kurie buvo pastatyti iki 1960 metų, galėjo būti nudažyti ti turin čiais švino dažais ir vėliau galėjo būti perdažyti. Patekęs ant rankų švinas, gali patekti ir į burną. Net nedidelis kiekis švino, patekęs į organizmą, gali nesugražinamai pakenkti smegenims ir nervų sistemai. Todėl, prieš pradėdant dirbti, būtina įsitikinti, ar seni dažai neturi švino. Tai gali nustatyti dažų ekspertai. Švinas ypatingai pavojingas mažiems vaikams ir dar negimusiems kūdikiams. Tose vietose, kur gali būti švino, nerūkykite, negerkite ir nevalgykite.

# LIETUVIŲ KALBA

## DVIGUBA IZOLIACIJA



Jūsų įrankis pilnai izoliuotas. Tai reiškia, kad dvi viena nuo kitos nepriklausomos izoliacijos priemonės saugo Jus nuo kontakto su srovei laidžiomis dalimis. Tai buvo pasiekta izoliuojant elektrines dalis nuo mechaninių. Todėl dviguba izoliacija pilnai saugo Jus nuo elektros smūgio.

## ELEKTROSAUGA

Įsitikinkite, kad tinklo įtampa atitinka nurodytą įrankio etiketėje. Įrankis turi dvigyslį kabelį su kištuku gale.

## PAILGINIMO KABELIS

Galite naudoti iki 30m dvigyslį Black & Decker pailginimo kabelį, neprarasdami dėl to įrankio galios. **Pastaba:** Pailginimo kabelį naudokite tik jei to tikrai reikia. Netinkamo pailginimo kabelio naudojimas gali sukelti elektros smūgį.

## SUSIDEVEJĘ ĮRANKIAI IR GAMTOS APSAUGA



Kai vieną dieną Jūsų įrankis taps nebetinkamu naudoti, Jūs turite pagalvoti apie gamtos apsaugą. Elektros prietaisai nepriklauso įprastoms buitinėms atliekoms, todėl turi būti utilizuoti ypatingu būdu, be didesnės žalos gamtai. Pasiteiraukite apie tai Black & Decker prekybos atstovo arba techninio aptarnavimo stotyje.

## BLACK & DECKER KLIENTŲ APTARNAVIMAS

Kiekvienas įrankis geras tuo, koks aptarnavimas jam suteikiamas. Black & Decker ypatingą reikšmę teikia geram ir skubiam remonto ir techninio aptarnavimo atlikimui. Klientų aptarnavimo dirbtuvėse dirba apmokyti specialistai, visada naudojantys originalias atsargines dalis. Kiekvienas įrankis, atsarginė dalis ar įrankio priedas rūpestingai išbandomi gamintojo. Nepaisant to, gali pasitaikyti kokių nors įrankio defektų. Tokiu atveju siųskite įrankį į artimiausias Black & Decker klientų aptarnavimo dirbtuves. Užsakydami atsargines dalis atkreipkite dėmesį į duomenis etiketėje.

## PRIEDAİ

Naudokite tik originalius Black & Decker priedus. Tik tuomet bus užtikrintas optimalus prietaiso darbas.

- **Karšto oro pūtiklis neturi būti naudojamas šalinti dažams, kurių sudėtyje yra švino, ir juos turi šalinti specialistas.**
- **Darbo vieta, kurioje šalinami dažai, turi būti uždara arba atitverta nuo kitų.** Patariama naudoti kaukę veido apsaugai.
- **Nedeginkite dažų.** Naudokite specialų, pridėtą prie prietaiso įrankių, grandiklį; kitu atveju laikykite pūtiklio tūtą mažiausiai 25mm (1") nuo paviršiaus, nes tokiu būdu palaikysite temperatūrą 450°C. Jeigu grandote vertikalių paviršių, tai grandykite žemyn, kad dažai nepakliūtų į pūtiklį ir nesudegtų. Pašalinkite saugiai visas dažų atliekas, pasirūpinkite, kad darbo vieta būtų kruopščiai išvalyta.
- **Nesinaudokite prietaisu drėgnoje aplinkoje arba ten, kur gali būti dujų ir degių medžiagų.** Iš rastų pastatytuose namuose, erdmėse už lentų, lubų, grindų ir sienų, gali pasitaikyti susikaupusių degių medžiagų. Prieš darbą su prietaisu, patikrinkite tai.
- **Prieš padėdami į saugojimo vietą leiskite pūtikliui pilnai ataušti.**
- **Pasirūpinkite geru vėdinimu,** naudodami prietaisą, kadangi gali susidaryti nuodingų garų.
- **Nenaudokite pūtiklio vietoj plaukų džiovintuvo.** Pūčiamo oro temperatūra yra daug aukštesnė negu plaukų džiovintuvo.
- **Neuždenkite oro įsiurbimo ir išpūtimo angų,** nes prietaisas gali perkaisti ir sugesti.
- **Nenukreipkite karšto oro srovės į kitus asmenis.**
- **Nelieskite metalinės tūtos,** kadangi dirbant ji yra labai karšta, ir išlieka tokia dar 30 minučių po darbo.
- **Neglauskite karšto oro tūtos antgalio prie jokių daiktų,** kai naudojate pūtikliu ir tuoj po naudojimo.
- **Nieko nekiškite į tūtą,** nes galite gauti elektros smūgį; nežiūrėkite prisikišę į jos vidų, nes ten būna labai aukšta temperatūra.
- **Pasirūpinkite, kad prie tūtos ar grandiklio nepriliptų dažų,** nes po kurio laiko jie gali užsidegti.
- **Nelaiykite prietaiso už ašos pakabinimui,** kai dirbate su juo.
- Karštis gali būti degių medžiagų, kurių plika akimi nematome, laidininku.
- Dirbdami su įrankiu nepalikite jo be priežiūros.

**Atidžiai laikykite šiuos nurodymus!**

# LIETUVIŲ KALBA

## TECHNINIAI DUOMENYS

Prietaiso darbo metu keliamas triukšmas atitinka Europos Sąjungos leistinas normas. Dirbdami su šiuo prietaisu dėvėkite apsaugines ausines.

	CD700	KX1600	KX1682	KX1683
Galingumas	1400W	1600W	1600W	
Kabelio ilgis	2/3 m	3 m	3 m	
Jungiklio 1-a pozicija	550°C	140°C	140°C	
Jungiklio 2-a pozicija	-	560°C	380°C	
Jungiklio 3-a pozicija	-	-	560°C	

Pastaba: Šis instrukcijų rinkinys apima daugiau negu vieną katalogo numerį. Įpakavimo dėžėje rasite informaciją apie savo produktą. Jūsų produktą turi kai kurias arba visas šias sudėtinės dalis.

## PRIETAISO SUDĖTINĖS DALYS

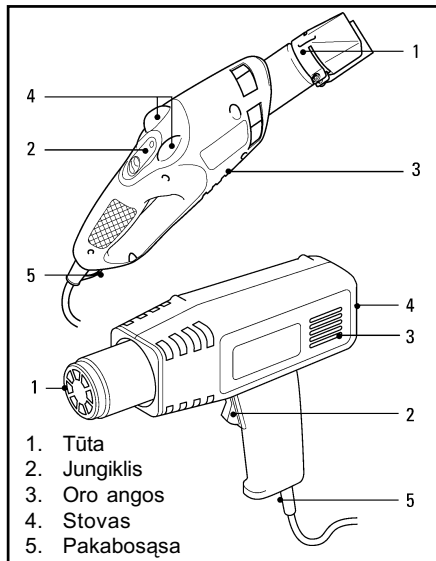

## KARŠTO ORO PŪTIKLIO LAIKYMAS

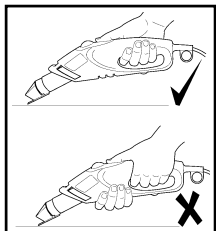

Nelaikykite rankos ant oro angos ar kitaip ja neuždenkite, nes prietaisas gali perkaisti. Pūtiklis sukonstruotas dirbti, laikant jį su viena ranka.

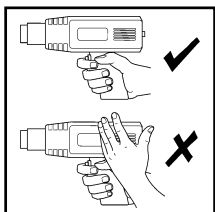

## DARBAS SU PŪTIKLIU

Tiktai su KX1682, KX1683 modeliais:

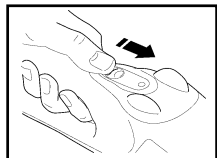

Norėdami įjungti pūtiklį, pastumkite oranžinės spalvos jungiklį (2) į priekį, iki 1-os, 2-os ar 3-os pozicijos (3-ia pozicija turi tik KX1683). Jungiklio

pozicijos atitinka lentelėje nurodytus karščio laipsnius. Leiskite pūtikliui įkaisti kelias minutes, iki pradėdant dirbti. Gal būt iš pražių pasirodys iš prietaiso šiek tiek dūmų. Tai normalus reiškinys, jis tuoj pradingęs. Norėdami išjungti, patraukite oranžinį jungiklį atgal į poziciją (0).

Tiktai su KX1600/CD700 modeliais:

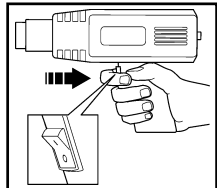

Norėdami įjungti pūtiklį, pastumkite jungiklį į poziciją 'I'. Norėdami išjungti pūtiklį, pastumkite jungiklį į poziciją 'O'.

**Pastaba:** Leiskite pūtikliui keletą sekundžių įkaisti, prieš pradėdant dirbti. Gal būt iš prietaiso pasirodys šiek tiek dūmų. Tai normalus reiškinys, jis tuoj pranyks.

## AUŠINIMAS

Dirbant pūtiklio tūta labai įkaista. Aušinti prietaisą po darbo reikia labai atsargiai.

Tiktai su KX1682, KX1683 modeliais:

Norėdami sutrumpinti aušinimo laiką, prieš visai išjungdami, pastatykite jungiklį į 1-ą poziciją.

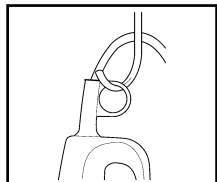

Tik kai išjungsime prietaisą, pakabinkite jį už ašos arba padėkite jį, kaip parodyta paveikslėlyje. Leiskite aušti bent 30 minučių.

Tiktai su KX1682, KX1683 modeliais:

Pūtiklio stovas neleidžia jam pasisukti tūta žemyn ir išdegti pastatymo vietas.

## PŪTIKLIO DARBAS, NELAİKANT JO RANKOMIS

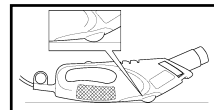

Jūsų prietaisas sukonstruotas taip, kad gali dirbti padėtas ant stovo (4). Visada nusukite prietaisą nuo savęs. Pritvirtinkite kabelį, kad atsitiktinai nenutrauktumėte pūtiklio nuo stovo.

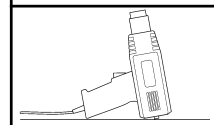

Nelieskite tūtos, norėdami įsitikinti, ar niekas nepateko į jos vidų. Atsargiai išjunkite prietaisą ir ataušinkite jį. (Žiūr. punktą 'Aušinimas').

## GRANDIKLIO UŽDĖJIMAS

Įsitinkinkite, kad Jūsų pūtiklis atvėsęs.

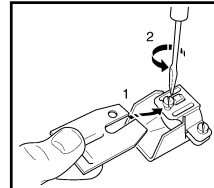

Grandiklio ašmenų išpjovą sulygininkite su varžtui skirta vieta laikiklyje ir pakiškite ją po varžtą.

**Pastaba:** Žiūrėkite, kad skylė grandiklyje būtų varžto, esančio ašmenų laikiklyje, kairėje pusėje.

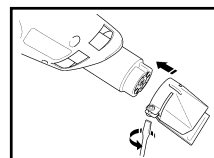

Užveržkite varžtą. Ašmenų laikiklį uždėkite ant tūtos antgalio. Įsitinkinkite, kad jie atitiktų. Mažas iškilimas ašmenų laikiklio vidinėje pusėje

## DAŽŲ ŠALINIMAS

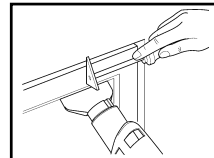

turi būti į tūtos įdubimą. Užveržkite ašmenų laikiklio varžtus. Kai grandomi dažai randasi netoli stiklo, būtina apsaugoti stiklą nuo karščio. Black & Decker tam tikslui tiekia specialią stiklo apsaugos tūtą

(ją galima įsigyti kaip priedą).

Ji naudojama vietoj grandiklio. Jūsų pūtiklis netinka dažų nuo metalinių langų rėmų

# LIETUVIŲ KALBA

grandymui, nes metalas laidus šilumai ir gali suskilinėti stiklai. Jei įmanoma, grandykite pagal medžio struktūrą, o ne prieš ją. Ilgai negrandykite vienoje vietoje, nes paviršius gali apanglėti ar užsidegti.

Tinka tik KX1682, KX1683 modeliams:

Jūsų prietaisas sukonstruotas dirbti su grandiklio ašmenimis, šalinant dažus.

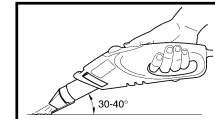

Įsitinkinkite, kad tūta atvėsusi ir atitinka grandiklio ašmenis. Prietaisą laikykite taip, kad grandiklio

ašmenys sudarytų 30° - 40° kampą su valomu paviršiumi. Kai dažai suminkštėja, grandykite juos lengvai spausdami. Geriausia būtų pabandyti, kiek laiko reikia kaitinti paviršius, kad gautumėte geriausią rezultatą. Suminkštėjus dažams, nugrandykite tuoj pat, nes jie greit vėl sukietės. Stebėkite, kad prie grandiklio neprilptų dažų gabalai, nes jie gali užsidegti. Esant reikalui, atsargiai nuvalykite grandiklio ašmenis supeiliu. Grandydami vertikalių paviršių, dirbkite iš viršaus žemyn, kad nuokritas nepatektų į tūtą.

**Pastaba:** Kai grandote dažus prie stiklo, naudokite stiklo apsaugos tūtą vietoj grandiklio ašmenų - dažus grandykite rankiniu grandikliu.

## KITOS KARŠTO ORO PŪTIKLIO PANAUDOJIMOGALIMYBĖS

Esant mažiausiai karščio pakopai (Tinka tik KX1682, KX1683 modeliams):

- Dažų ir lako džiovimui.
- Priklijuotų ir dekoratyvinių detalių pašalinimui.
- Vaškavimui ir vaško pašalinimui (pvz, nuo slidžių).
- Drėgnos medienos džiovimui prieš glaistant.
- Plastmasinės pakuotės sutirpdinimui.
- Vandentiekio vamzdžių atšildymui.

Esant vidutinei karščio pakopai (Tinka tik KX1683 modeliui)

- Švininių dažų šalinimui (Žiūr. saugos nurodymus).
- Plastmasės sujungimui/suvirinimui.
- Plastmasinių vamzdžių išlenkimui.
- Užrūdijusių ar stipriai užterštų veržlių ir sraigčių atlaisvinimui.

Esant aukštai karščio pakopai

(Tik KX1682 ir KX1683 modeliams):

- Dažų ir lako šalinimui.

# LIETUVIŲ KALBA

- Grilių anglies briketų įkaitinimui.
- Vandentiekio vamzdžių sujungimų litavimui.

## PRIEDAI

A9883 Stiklo protektorius  
A9884 Semtuvas reflektorius  
A9887 Kūgio formos antgalis/tūta  
A9881 Fišeilas  
A9890 Maišelis priedams laikyti.

Normaliam darbui naudokitės tik pridedamame lape nurodytais priedais; tik taip pasieksite optimalų darbo greitį.

## PRIETAISO VALYMAS

Valykite skūdurėliu, šiek tiek sudrėkintu šiltame vandenyje, ir naudokite švelnų muilą. Venkite visų rūšių valiklių ir tirpiklių, kurių sudėtyje yra chemikalų, nes gali rimtai apgadinti plastmasines dalis. Taip pat nenaudokite benzino, terpentino, dažų skiediklio ir t.t. Saugokite, kad vanduo nepatektų į prietaisą, nemerkite jokios prietaiso dalies į skystį.

## ATITIKIMO ES NORMOMS PAŽYMA

Šiuo mes pažymime, kad elektros įrankiai **CD700, KX1600, KX1682, KX1683** atitinka 98/37/EC, 89/336/EEC, EN55014, 73/23/EEC, EN55104, EN50144, HD400, EN61000, EN60335-1 + EN60335-2-45 direktyvas

Lpa (triukšmo lygis)	68dB(A)
Lpa (triukšmo galia)	81dB(A)
Pagreitis	<2.5m/s <sup>2</sup>



Brian Cooke - Technikos Direktorius  
Black & Decker, Spennymoor,  
County Durham  
DL16 6JG Anglija

Black & Decker veiklos tikslas - pastoviai gerinti savo produkciją, ir dėl tos priežasties mes pasilikame sau teisę keisti produkcijos specifikacijas be išankstinio perspėjimo.

## Black & Decker garantijos sąlygos

Sveikiname Jus įsigijus vertingą Black & Decker gaminį.

Visi mūsų įsipareigojimai aukštai kokybei apima taip pat ir klientų aptarnavimą.

Savo gaminiams mes teikiame 24 mėnesių garantiją.

1. Garantija taikoma tik defektams, kurie atsiranda dėl nekokybiškų gaminio medžiagų ar gaminio surinkimo klaidų, kurios išaiškėja tik pradėjus eksploatuoti įrankį.
2. **Garantija netaikoma:**
  - Jei vartotojas nesilaiko naudojimosi instrukcijos.
  - **Jei naudojate namų ūkiui skirtą įrankį profesionaliems darbams.**
  - Jei susidėvi natūraliai dylančios įrankio detalės, pvz., pjovimo įrankiai, pavaros diržai, angliniai šepetėliai ir kt.
  - Jei įrankis buvo perkrautas ir dėl to sugėję variklis ar buvo sugadintos mechaninių pavarų detalės.
  - Jei įrankis buvo ardytas pačio vartotojo arba buvo remontuotas ne specializuotose Black & Decker dirbtuvėse.
  - Jei buvo naudojami neoriginalūs Black & Decker natūraliai dylantys priedai ir reikmenys.
3. Garantinis remontas atliekamas nemokamai, jei pateikiama **užpildyta ir spaudu patvirtinta Black & Decker garantinė kortelė ir pirkimo kvitas.**
4. Įrankį su garantiniais reikalavimais neškite į Jus aptarnavusią parduotuvę arba garantinio remonto dirbtuves.
5. Jei garantinis remontas užtrunka, garantinis laikotarpis pratęsiamas.
6. Mes stengiamės, kad mūsų techninio aptarnavimo tarnybos teiktų Jums tik kokybiškas paslaugas, įskaitant didelę atsarginių dalių, įvairių įrankių ir priedų pasiūlą.

# LIETOŠANAS PAMĀCĪBA

## VISPĀRĒJIE DROŠĪBAS NOTEIKUMI

**Uzmanību!** Lietojot elektroinstrumentus, vienmēr jāievēro Vispārējie drošības noteikumi, tai skaitā tālāk minētie. Tas ļaus samazināt ugunsgrēka izcelšanās, elektriskā trieciēna saņemšanas vai savainojuma iegūšanas risku. Pirms izstrādājuma lietošanas uzmanīgi izlasiet šo Pamācību un pēc izlasīšanas saglabājiet to.

### Priekšnoteikumi drošam darbam

- **Uzturiet kārtībā darba vietu.** Darba vietā, kur atrodas daudz nevajadzīgu priekšmetu, viegli var notikt negadījumi.
- **Strādājiet piemērotos apstākļos.** Neturiet elektroinstrumentu lietū, nelietojiet to mitrās vietās. Nodrošiniet darba vietā pietiekamu apgaismojumu. Nelietojiet elektroinstrumentu vietās ar paaugstinātu ugunsbīstamību vai sprādzienbīstamās telpās.
- **Nodrošinieties pret elektrisko triecienu.** Darba laikā izvairieties no saskares ar iezemētiem priekšmetiem vai virsmām, piemēram, ar caurulēm, radiatoriem vai saldētājierīcēm. Strādājot sevišķi bīstamos apstākļos (piemēram lielā mitrumā vai vietās, kur veidojas elektrovadoši putekļi), pievienojiet elektroinstrumentu barojošajam elektrotīklam caur izolējošo transformatoru vai noplūdes strāvas aizsargreleju.
- **Neļaujiet bērniem lietot elektroinstrumentus.** Raugieties, lai nepiederоšas personas neaizskartu elektroinstrumentu vai tā kabeli un netuvotos darba vietai.
- **Elektroinstrumentus, kas netiek darbināti, uzglabājiet piemērotā vietā.** Ja elektroinstrumenti netiek izmantoti, tie jāuzglabā sausā, noslēgtā vietā, kas nav sasniedzama bērniem.
- **Nepārslogojiet elektroinstrumentu.** Jebkurš instruments darbojas labāk un drošāk tam paredzētās slodzes ietvaros.
- **Katram darbam izvēlieties piemērotu instrumentu.** Neacentieties lietot nelielas jaudas elektroinstrumentu darbiem, kuriem nepieciešams lielākas jaudas instruments. Neizmantojiet elektroinstrumentu tādu uzdevumu veikšanai, kuriem tas nav paredzēts, piemēram, neizmantojiet cirkulāro zāģi koku zaru vai bāļku zāģēšanai.
- **Nēsājiet piemērotu darba apģērbu.** Nenēsājiet brīvi plandošas drēbes un rotaslietas, jo tās var ieķerties

elektroinstrumenta rotējošajās daļās. Strādājot ārpus telpām, ieteicams uzvilkt gumijas cimdus un neslīdošus apavus. Ja jums ir gari mati, lietojiet galvassegu, kas tos spētu saturēt.

- **Lietojiet aizsargbrilles.** Ja darba gaitā rodas puteklis, kā arī, strādājot slēgtās telpās, izmantojiet respiratoru.
- **Saudzīgi rīkojieties ar elektrokabeli.** Nenesiet un nevelciet elektroinstrumentu aiz kabēja, neraujiet aiz tā, ja vēlaties atvienot elektroinstrumentu no elektrotīkla kontaktligzdas. Sargājiet elektrokabeli no karstuma, eļļas un asām apmalēm.
- **Pienācīgi nostipriniet apstrādājamo priekšmetu.** Šim nolūkam izmantojiet skrūvspīles vai citas saspiedējspīles. Tas ir drošāk un ļauj izbīvēt abas rokas darbam ar elektroinstrumentu.
- **Ieturiet stingru stāju.** Darba gaitā izvairieties no nedabiskām un neērtām ķermeņa pozām. Centieties ieturēt līdzsvaru un nepasīdēt.
- **Rūpīgi veiciet elektroinstrumenta apkopi.** Uzturiet darbinstrumentus asus un tīrus, jo tas ļaus drošāk strādāt ar tiem. Ievērojiet instrukcijas par elektroinstrumenta eļļošanu un tā palīgierīču savlaicīgu nomaiņu. Periodiski pārbaudiet elektroinstrumenta kabeli un kontaktdakšu un vajadzības gadījumā nodrošiniet, lai nepieciešamo remontu veiktu pieredzējis speciālists. Periodiski pārbaudiet arī pagarinātājkabeļu stāvokli un vajadzības gadījumā nomainiet tos. Sekojiet, lai elektroinstrumenta rokturi vienmēr būtu sausi un vajadzības gadījumā attīriet tos no eļļas un netīrumiem.
- **Ja elektroinstrumenti netiek lietoti, atvienojiet tā elektrokabēļa kontaktdakšu no barojošā elektrotīkla kontaktligzdas.** Dariet to arī pirms instrumenta apkopes un darbinstrumentu (zāģa asmeņu, urbju, griezņu u.c.) nomaiņas.
- **Pirms elektroinstrumenta iedarbināšanas izņemiet no tā mašīnatslēgas.** Izstrādājiet sev paradumu ik reizi pirms elektroinstrumenta ieslēgšanas pārbaudīt, vai no tā ir izņemtas visas uzgriežņu un regulējošās atslēgas.
- **Nodrošiniet elektroinstrumentu pret nejaušu ieslēgšanos.** Nepārnēsājiet pie elektrotīkla pievienotu instrumentu, ja Jūsu pirksts atrodas uz ieslēdzēja. Pirms elektroinstrumenta pievienošanas

# LIETOŠANAS PAMĀCĪBA

barojošajam elektrotīklam pārliecinieties, ka tā ieslēdzējs atrodas stāvoklī "Izslēgts".

- **Ārpus telpām lietojamie pagarinātājkabeļi** Darbinot elektroinstrumentu ārpus telpām, izmantojiet tikai tādus pagarinātājkabeļus, kas ir paredzēti šādai lietošanai un attiecīgi marķēti.
- **Darba laikā nezaudējiet uzmanību.** Izmantojot elektroinstrumentu, saglabājiet paškontroli un rīkojieties saskaņā ar veselolo saprātu. Pārtrauciet darbu, ja jūtaties noguris un nespējat koncentrēties.
- **Pielietojiet putekļu vakuumsūkšanu.** Ja elektroinstrumenta konstrukcija ļauj tam pievienot ārējo putekļu atsūkšanas vai savākšanas/uzkrāšanas ierīci, izmantojiet šo iespēju, sevišķi tad, ja darbs noris slēgtās telpās.
- **Savlaicīgi atklājiet elektroinstrumenta bojātās daļas.** Ja kādā no elektroinstrumenta pamatdaļām vai aizsargierīcēm ir acīm redzams bojājums, pirms instrumenta lietošanas jāpārbauda, vai šī daļa pienācīgi funkcionē un pilda tai paredzēto uzdevumu. Pārbaudiet kustīgo detaļu savienojumu, to netraucētu savstarpējo kustību un stiprinājumu, rūpīgi aplūkojiet detaļas un mezglus, lai atklātu plaisas un lūzumus tajos, kā arī jebkurus citus faktorus, kuri varētu ietekmēt elektroinstrumenta pareizu funkcionēšanu. Bojātā aizsargierīce vai cita elektroinstrumenta daļa pienācīgi jāremontē vai jānomaina specializētā remontistādē, ja vien Lietošanas pamācībā nav norādīts citādi. Nelietojiet elektroinstrumentu, ja to ar ieslēdzēja palīdzību nevar ieslēgt vai izslēgt, bet nodrošiniet, lai bojātais ieslēdzējs tiktu nomainīts specializētā remontdarbnīcā.
- **Uzmanību!** Lai panāktu augstu darba drošību, izmantojiet tikai tādus darbinstrumentus vai papildpiederumus, kuri šādam mērķim tiek ieteikti šīs Lietošanas pamācības ietvaros vai ražotājfirmas katalogos. Šā nosacījuma neievērošana var radīt nopietnas briesmas lietotāja veselībai un pat dzīvībai.
- **Uzticiet elektroinstrumenta remontu kvalificētam speciālistam.** Šīs elektroinstrumentus atbilst vispārējiem drošības noteikumiem, un tā remontu drīkst veikt tikai pieredzējis speciālists, kurš remontam izmanto oriģinālās rezerves

daļas. Šā nosacījuma neievērošana var radīt nopietnas briesmas lietotāja veselībai un pat dzīvībai.

## PAPILDUS DROŠĪBAS NOTEIKUMI, LIETOJOT KARSTĀ GAISA PLŪSMAS ĢENERATORUS

Pirms instrumenta novietošanas vienmēr to izslēdziet.

- **Esiet sevišķi uzmanīgs, izmantojot karstā gaisa plūsmas ģeneratoru veca krāsojuma noņemšanai.** Krāsas tvaiki, atslāņojumi un nosēdumi nereti satur svīnu, kas ir kaitīgs veselībai. Jebkurā celtņē vai telpā, kas būvēta, ierīkota vai remontēta pirms 1960. gada, krāsošanai var būt izmantota svīnu saturoša krāsa, kas pēc tam ir tikusi pārklāta ar jaunākiem krāsojuma slāņiem. Nonākot uz rokām, indīgie svīna savienojumi var nokļūt arī gremošanas traktā. Svīna savienojumi pat mazā koncentrācijā var izsaukt neatgriezeniskus smadzeņu un nervu sistēmas bojājumus. Sevišķi jūtīgi pret svīna savienojumu kaitīgo iedarbību ir bērni. Tāpēc nesmēķējiet, neēdiet un nedzeriet zonā, kas atrodas darba vietas tuvumā un, iespējams, ir piesārņota ar svīnu un tā savienojumiem. **Veco krāsojumu, kas satur svīna savienojumus, ir atļauts noņemt vienīgi kvalificētam speciālistam bez karstā gaisa plūsmas ģeneratora palīdzības.**
- **Veicot vecā krāsojuma noņemšanu, norobežojiet darba zonu.** Šāda darba laikā ieteicams lietot respiratoru.
- **Nepiededziniet vecā krāsojuma slāni.** Krāsojuma slāņa noņemšanai izmantojiet instrumentā iestiprināmo asmeni (ja tas ietilpst piegādes komplektā) vai ieturiet attālumu vismaz 25 mm no sprauslas gala līdz apstrādājamajai virsmai, tādējādi nodrošinot, lai virsmas temperatūra nepārsniegtu 450°C. Noņemiet krāsojumu no vertikālām virsmām virzienā no augšas lejup, nepieļaujot noņemtā krāsojuma slāņa iekļūšanu ģeneratora sprauslā un piedegšanu. Noņemto krāsu savāciet un utilizējiet veidā, kas neapdraud apkārtējo vidi. Pēc darba beigām rūpīgi notīriet darba vietu.
- **Nelietojiet ģeneratoru mitrā atmosfērā, kā arī gadījumā, ja atmosfēra satur viegli uzliesmojošas gāzes.** Nelietojiet instrumentu viegli uzliesmojošu vielu,

# LIETOŠANAS PAMĀCĪBA

## DIVKĀRŠĀ IZOLĀCIJA



Jūsu elektroinstrumenti ir nodrošināti ar divkārtīgu izolāciju. Tas nozīmē, ka visas instrumenta ārējās metāliskās daļās ir elektriski izolētas no barojošā maigsprieguma tīkla ar divām savstarpēji neatkarīgām izolējošām sistēmām, droši aizsargājot lietotāju no elektriskā trieciena un ļaujot atteikties no tradicionālās instrumenta korpusa aizsargzemešanas.

## ELEKTRODROŠĪBA

Pirms elektroinstrumenta pievienošanas barojošajam elektrotīklam pārliecinieties, ka spriegums elektrotīklā atbilst vērtībai, kas uzrādīta instrumenta marķējuma plāksnītē. Elektroinstrumenta pievienošanai barojošajam elektrotīklam kalpo divu vadu elektrokabelis ar kontaktdakšu.

## PAGARINĀTĀJKABEĻI

Elektroinstrumenta pievienošanai barojošajam elektrotīklam iespējams izmantot līdz 30 m garu firmas Black & Decker divu vadu pagarinātājkabeļi, neizsaucot ievērojamus jaudas zudumus.

**Piezīme.** Pagarinātājkabelis elektroinstrumenta pievienošanai barojošajam elektrotīklam jālieto tikai tad, ja tas ir absolūti nepieciešams. Nepiemērota pagarinātājkabeļa lietošana var būt par cēloni ugunsgrēkam vai izsaukt elektrotriecienu. Ja pagarinātājkabelis tomēr ir nepieciešams, pārbaudiet, vai tas ir pareizi savienots un nav bojāts.

## NOLIETOTIE INSTRUMENTI UN APKĀRTĒJĀS VIDES AIZSARDZĪBA



Ja elektroinstrumenti ir stipri bojāti un arī ir pilnīgi izstrādāti instrumenta resursi, kā rezultātā tas ir kļuvis nederīgs lietošanai, instrumentu nedrīkst izmest sadzīves atkritumu krātuvē, bet tā utilizācija jāveic, ņemot vērā ar apkārtējās vides aizsardzību saistītos apsvērumus. Nolietotos elektroinstrumentus pieņem firmas Black & Decker pārstāvniecībās vai specializētajos tehniskās apkalpošanas centros, kur tie tiek demontēti un utilizēti apkārtējai videi nekaitīgā veidā.

- materiālu vai priekšmetu tuvumā. Pirms ģeneratora lietošanas pārbaudiet, vai tukšie dobumi aiz paneļiem un koka karkasa māju sienu segumiem, virs griestiem vai zem grīdām nesatur viegli uzliesmojošas vielas vai gāzes.
- **Pirms instrumenta novietošanas** uzglabāšanai ļaujiet tam atdzist.
- **Pirms darbinstrumenta (sprauslas, asmens u.c.) nomaiņas** izslēdziet ģeneratoru un ļaujiet tam atdzist.
- **Nodrošiniet pietiekošu ventilāciju vietā, kur tiek izmantots karstā gaisa plūsmas ģenerators,** jo darba laikā var izdalīties indīgi dūmi un gāzes.
- **Nelietojiet karstā gaisa plūsmas ģeneratoru matu žāvēšanai!** Instruments ražo gaisa plūsmu, kuras temperatūra vairākkārt pārsniedz matu žāvēšanai lietojamo temperatūru un var radīt smagus apdegumus.
- **Darba laikā neaizsedziet ģeneratora gaisa ieplūdes atveres vai sprauslas atveri,** jo šādā gadījumā instrumenta korpusa iekšpusē var stipri paaugstināties temperatūra, izsaucot tā sabojāšanos.
- **Nevērsiet karstā gaisa plūsmu citu cilvēku virzienā.**
- **Lietojot karstā gaisa plūsmas ģeneratoru, nepieskarities tā sprauslai,** jo instrumenta darbības laikā tā stipri sakarst. Ņemiet vērā, ka sprausla, kas izgatavota no metāla, saglabā augstu temperatūru līdz 30 minūtēm pēc instrumenta izslēgšanas.
- **Darba laikā un tūlīt pēc ģeneratora izslēgšanas** nepieļaujiet instrumenta sprauslas saskaršanos ar jebkuru virsmu vai priekšmetu.
- **Neievietojiet ģeneratora sprauslā jebkādu priekšmetu,** jo šādi jūs riskējat saņemt elektrisko triecienu. Instrumenta darbības laikā nevērsiet sprauslas atveri pret sevi, jo izplūstošās gaisa plūsmas temperatūra ir ļoti augsta.
- **Nepieļaujiet noņemtā krāsojuma slāņa pielipšanu** instrumenta sprauslai vai asmenim, jo pielīpusi krāsa ar laiku var uzliesmot.
- Siltums var tikt novadīts līdz viegli degošiem materiāliem, kuri ir slēpti skatam.
- Neatstājiet iekārtu bez uzraudzības laikā, kad tā darbojas.

**Pēc izlasīšanas saglabājiet šos noteikumus!**

# LIETOŠANAS PAMĀCĪBA

## MŪSU IZSTRĀDĀJUMU PĒCIEGĀDES APKALPOŠANAS PAMATPRINCIPI

Firmas Black & Decker tehniskās apkalpošanas dienestu galvenais mērķis ir panākt, lai klienti būtu pilnīgi apmierināti ar mūsu firmas ražotajiem instrumentiem un sniegtajiem pakalpojumiem. Jebkurā gadījumā, kad jums nepieciešama konsultācija vai tehniskā palīdzība, griezties tuvākajā firmas Black & Decker tirdzniecības vietā vai tehniskās apkalpošanas iestādē, un mūsu darbinieki nekavējoties un ar prieku sniegs jums jebkuru iespējamo palīdzību. Jūs varat piezvanīt firmas Black & Decker tuvākajam tehniskās apkalpošanas un informācijas centram un saņemt tehnisko konsultāciju pa telefonu vai griezties firmas Black & Decker pilnvarotajā tirdzniecības vietā, kur esat iegādājies savu elektroinstrumentu. Šādi pakalpojumi ir paredzēti kā papildinājums tradicionālajām patērētāju tiesībām un nosaka papildus priekšrocības salīdzinājumā ar tām.

## PAPILDPIEDERUMU IZVĒLE

Iegādājieties un lietojiet tikai firmā Black & Decker ražotos oriģinālos darbinstrumentus un papildpiederumus, jo tie spēj optimālā veidā nodrošināt šīs firmas ražoto elektroinstrumentu darbību.

## INSTRUMENTU TEHNISKIE PARAMETRI

Šo elektroinstrumentu trokšņu līmenis atbilst Eiropas Ekonomiskās Kopienas noteiktajām normām. Strādājot ar karstā gaisa plūsmas ģeneratoru, lietojiet sevišķas ierīces dzirdes orgānu aizsardzībai.

KARSTĀ GAISA PLŪSMAS ĢENERATORI	CD700	KX1682	KX1683
Nominālā elektriskā jauda	1400 W	1600 W	1600 W
Elektrokabeļa garums	2/3 m	3 m	3 m
Temperatūra pie pārsildzēja stāvokļa 1	550°C	140°C	140°C
Temperatūra pie pārsildzēja stāvokļa 2	-	560°C	380°C
Temperatūra pie pārsildzēja stāvokļa 3	-	-	560°C

**Piezīme.** Šīs Lietošanas pamācības ietvaros ir aplūkoti vienas izstrādājumu grupas vairāku modeļu elektroinstrumenti, kuriem atbilst noteikti kataloga numuri, kas beidzas ar vienu vai

vairākiem burtu indeksiem. Jūsu elektroinstrumenta precīzs tehniskais apzīmējums ir atrodams uz tā kartona iepakojuma.

## INSTRUMENTA SASTĀVDAĻAS

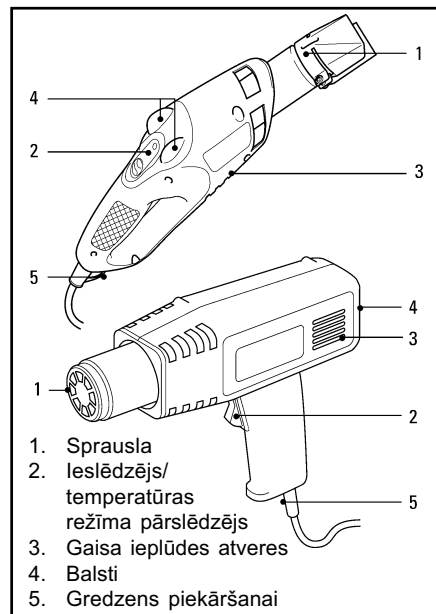

1. Sprausla
2. Iesildzējs/temperatūras režīma pārsildzējs
3. Gaisa ieplūdes atveres
4. Balsti
5. Gredzens piekāršanai

Atkarībā no elektroinstrumenta modeļa, tas satur visas šeit minētās sastāvdaļas vai vairākas no tām.

## INSTRUMENTA TURĒŠANA

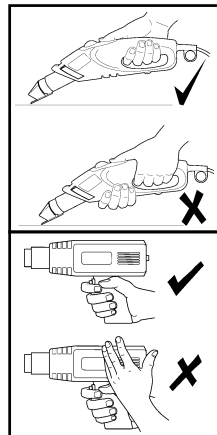

Darba laikā saņemiet un turiet karstā gaisa plūsmas ģeneratoru tā, lai ar roku vai jebkādā citā veidā netiktu aizsegta gaisa ieplūdes atveres tā korpusā. Ja tiks traucēta brīva gaisa plūsma caur instrumentu, tas ātri pārkarīs un izies no ierindas. Ģeneratora konstrukcija ir paredzēta darbam ar vienu roku.

# LIETOŠANAS PAMĀCĪBA

## INSTRUMENTA IESLĒGŠANA UN IZSLĒGŠANA

### (ģeneratoriem KX1682 un KX1683)

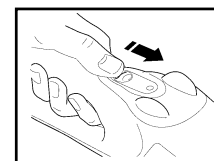

Lai ieslēgtu ģeneratoru, pārbīdiet oranžo pārsildzēju (2) no stāvokļa 0 vienā no stāvokļiem 1, 2 vai 3 (stāvoklis 3 ir tikai modelim KX1683).

Pārsildzēja stāvokļi 1, 2 un 3 atbilst parametru tabulā uzrādītajiem temperatūras režīmiem. Lai izslēgtu instrumentu, pārbīdiet oranžo pārsildzēju (2) stāvoklī 0.

### (ģeneratoram KX1600/CD700)

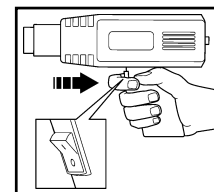

Lai ieslēgtu ģeneratoru, nospiediet iesildzēju (2), pārsildzot to stāvoklī "1". Lai izslēgtu instrumentu, nospiediet iesildzēju (2), pārsildzot to stāvoklī "0".

**Piezīme.** Pirms karstā gaisa plūsmas ģeneratora lietošanas uzsildiet to, dažas sekundes darbinot tukšgaitā. Dažkārt pēc jauna ģeneratora ieslēgšanas no tā izdalās nedaudz dūmu, kas drīz izzūd. Tas ir normāli un neliecina par instrumenta bojājumu.

## INSTRUMENTA ATDZESĒŠANA

Darbības laikā karstā gaisa plūsmas ģeneratora sprausla stipri sakarst. Pēc instrumenta izslēgšanas tam zināmu laiku ir jāatdziest. Šajā laikā apejieties ar instrumentu uzmanīgi, jo nejausa pieskaršanās tā sprauslai var izsaukt apdegumus.

### (ģeneratoriem KX1682 un KX1683)

Lai paātrinātu ģeneratora atdzišanu, pirms izslēgšanas pārbīdiet tā pārsildzēju stāvoklī 1 un dažas minūtes darbiniet instrumentu tukšgaitā.

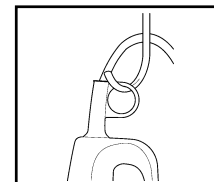

Tad izslēdziet ģeneratoru, piekariet to aiz gredzena 5 vai novietojiet uz balstiem 4 (kā parādīts sadaļā "Instrumenta novietošana") un ļaujiet instrumentam atdzist aptuveni 30 minūtes.

## INSTRUMENTA NOTURĪBA

### (ģeneratoriem KX1682 un KX1683)

Karstā gaisa plūsmas ģeneratoru smaguma centrs ir izvietots tā, lai to sprausla nenosvārtos lejup, tādējādi pasargājot no bojājumiem virsmu, uz kuras novietots karstā gaisa plūsmas ģenerators.

## INSTRUMENTA NOVIEĻOŠANA

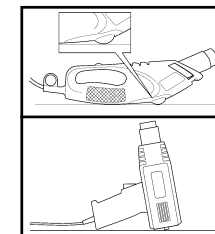

Darba laikā karstā gaisa plūsmas ģeneratoru iespējams novietot uz balstiem (4), tādējādi izbrīvējot rokas citu operāciju veikšanai. Vienmēr novietojiet instrumentu tā, lai karstā gaisa plūsma būtu vērstā

prom no jums. Nostipriniet ģeneratora elektrokabli tā, lai instruments nejauši netiktu apgāzts. Nepieskarieties instrumenta sprauslai un nodrošiniet, lai tās atvērumā neiekļūtu kāds priekšmets. Ja vēlaties izslēgt ģeneratoru, uzmanīgi to satveriet un pēc izslēgšanas atdzesējiet, kā aprakstīts sadaļā "Instrumenta atdzesēšana".

## ASMENS IESTIPRINĀŠANA

### (ģeneratoriem KX1682 un KX1683)

Lai karstā gaisa plūsmas ģeneratorā iestiprinātu asmeni, rīkojieties šādi:

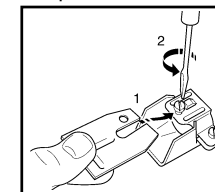

Pārliecinieties, ka instruments ir atdzisis. Pabīdiet asmens izgriezumu zem asmens turētāja fiksējošās skrūves un iestipriniet to turētājā,

stingri pieskrūvējot skrūvi.

**Piezīme.** Iestiprinot asmeni turētājā, novietojiet to tā, lai asmenī izveidotais atvērums atrastos fiksējošās skrūves kreisajā pusē.

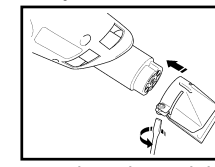

Uzbrīdīt asmens turētāja aploci kopā ar asmeni uz instrumenta sprauslas kakliņa, nodrošinot, lai izcilnis, kas atrodas

turētāja aploces iekšpusē, sakristu ar gropi sprauslas kakliņā. Tad nostipriniet asmens

# LIETOŠANAS PAMĀCĪBA

turētāju, pieskrūvējot turētāja aploces stipriņošo skrūvi.

## KRĀSOJUMA NOŅEMŠANA

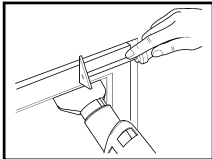

Lietojot karstā gaisa plūsmas generatoru krāsojuma slāņa noņemšanai no logu rāmjiem stiklu tuvumā, nepieciešams veikt

pasākumus, lai pasargātu stiklus no karstuma iedarbības. Šim nolūkam ieteicams nostiprināt uz instrumenta sevišķu sprauslu, kas paredzēta stikla aizsargāšanai (ietilpst piegādes komplektā). Karstā gaisa plūsmas ģenerators nav lietojams krāsojuma noņemšanai no logiem ar metāla rāmjiem, jo šādi rāmji labi pārvada siltumu uz loga stikliem, kā rezultātā stikli var saplīst.

Noņemot krāsojumu no koka virsmas, centieties vadīt karstā gaisa plūsmas ģenerators asmeni virzienā, kas atbilst koka šķiedrojuma virzienam. Nevērsiet karstā gaisa plūsmu pārāk ilgi uz vienu vietu, jo šajā vietā koks var apogļoties vai pat aizdegties.

### (lietojot ģeneratorus KX1682 un KX1683)

Karstā gaisa plūsmas ģenerators ļauj ērti noņemt no koka virsmām ar karstā gaisa plūsmu mīkstināto krāsojuma slāni, izmantojot speciālu asmeni, kas ietilpst ģenerators piegādes komplektā un ir nostiprināms uz instrumenta sprauslas. Lai veiktu šo operāciju, rīkojieties šādi.

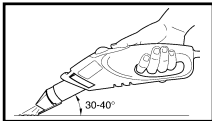

Pārliecinieties, ka ģenerators sprausla ir atdzisusi un nostipriniet uz tās asmens turētāju, kā

aprakstīts iepriekš. Darba laikā virziet karstā gaisa plūsmu uz apstrādājamo virsmas laukumu, turot instrumentu tā, lai tā garenass ar apstrādājamo virsmu veidotu 30° - 40° lielu leņķi. Nogaidiet, līdz krāsojuma slānis karstā gaisa plūsmas iedarbības rezultātā ir kļuvis mīksts, un tad ar vieglu asmens spiedienu noņemiet to. Darba gaitā eksperimentāli nosakiet, cik ilgi jākarsē krāsojuma slānis, lai panāktu optimālu darba ražību. Mīksts krāsojuma slānis jānoņem nekavējoties, pretējā gadījumā tas no jauna sacietēs. Raugieties, lai noņemtais krāsojuma slānis nepieliptu instrumenta sprauslai vai asmenim, jo pielipusī krāsa ar laiku var uzliesmot. Tāpēc laiku pa

laikam ar naža palīdzību attīriet ģenerators asmeni no pielipušās krāsas. Lai novērstu noņemtā krāsojuma slāņa iekļūšanu ģenerators sprauslā, veiciet krāsojuma noņemšanu no vertikālām virsmām virzienā no augšas lejup. **Piezīme.** Lietojot karstā gaisa plūsmas ģenerators krāsojuma slāņa noņemšanai no logu rāmjiem stiklu tuvumā, noņemiet no instrumenta asmens turētāju un tā vietā nostipriniet sevišķu sprauslu, kas paredzēta stikla aizsargāšanai. Šādā gadījumā krāsojuma slāņa noņemšanai lietojama rokas špaktele.

### (lietojot ģeneratoru KX1600/CD700)

Karstā gaisa plūsmas ģenerators ļauj noņemt no koka virsmām ar karstā gaisa plūsmu mīkstināto krāsojuma slāni, izmantojot šim nolūkam kvalitatīvu rokas špakтели. Darba laikā virziet karstā gaisa plūsmu uz apstrādājamo virsmas apgabalu. Nogaidiet, līdz krāsojuma slānis karstā gaisa plūsmas iedarbības rezultātā ir kļuvis mīksts, un tad ar vieglu špakteles spiedienu noņemiet to. Darba gaitā eksperimentāli nosakiet, cik ilgi jākarsē krāsojuma slānis, lai panāktu optimālu darba ražību. Mīksts krāsojuma slānis jānoņem nekavējoties, pretējā gadījumā tas no jauna sacietēs.

## CITI PIELIETOJUMA VEIDI

### Zemākais temperatūras režīms (ģeneratoriem KX1682 un KX1683)

- Krāsojuma un lakoju žāvēšana
- Uzlīmju un dekoratīvo elementu noņemšana
- Mastikas slāņa uzklāšana un noņemšana (piemēram slēpēm)
- Mitra koka žāvēšana pirms pildmateriāla ieklāšanas
- Polihlorvinīla un citu izolācijas materiālu caurulīšu saraukšana
- Aizsalušu ūdensvada cauruļu atkausēšana

### Vidējais temperatūras režīms (ģeneratoram KX1683)

- Plastmasas metināšana
- Plastmasas liekšana un formēšana
- Stingri pieskrūvētu un ierūsējušu metāla skrūvju un uzgriežņu izbrīvēšana

### Augstākais temperatūras režīms (ģeneratoriem CD700, KX1600, KX1682 un KX1683)

- Lakoju un krāsojuma slāņu noņemšana
- Kurināmā materiāla uzkaršēšana, atvieglojot lauka pavardu aizkuršanu
- Ūdensvada cauruļu savienojumu lodēšana

# LIETOŠANAS PAMĀCĪBA

## DEKLARĀCIJA PAR ATBILSTĪBU EEK STANDARTIEM

Ar šo mēs paziņojam, ka firmas Black & Decker elektroinstrumenti **CD700, KX1600, KX1682 un KX1683** atbilst Eiropas Ekonomiskās Kopienas standartiem un normatīviem 98/37/EC, 89/336/EEC, EN55014, 73/23/EEC, EN55104, EN50144, HD400, EN61000, EN60335-1 + EN60335-2-45

Elektroinstrumentu radīto trokšņu skaņas spiediena līmenis ir 68 dB (A)  
Elektroinstrumentu radīto trokšņu skaņas jaudas līmenis ir 81 dB (A)  
Elektroinstrumentu radīto vibrāciju paātrinājuma izsvērtā efektīvā vērtība nepārsniedz 2,5m/s<sup>2</sup>.

Tehniskais direktors  
Brian Cooke

Black & Decker Ltd,  
Spennymoor, County Durham  
DL166JG United Kingdom (Apvienotā  
Karaliste)

Atbilstoši firmas Black & Decker ražošanas stratēģijai, tās ražotie izstrādājumi tiek nepārtraukti pilnveidoti, tāpēc mēs rezervējam sev tiesības mainīt izstrādājumu konstrukciju un parametrus bez iepriekšēja brīdinājuma.

# LIETOŠANAS PAMĀCĪBA

## "Black & Decker" garantijas noteikumi.

Cienījamie pircēji!

Apsveicam Jūs ar augstvērtīga "Black & Decker" izstrādājuma iegādi un pateicamies par Jūsu izvēli!

1. Iegādājoties instrumentu, pieprasiet, lai Jūsu klātbūtnē tiktu pārbaudīta tā komplektācija un darbība, lai būtu pievienota lietošanas instrukcija un aizpildīts garantijas talons. Ja garantijas talons nav pareizi aizpildīts, Jūsu pretenzijas par iegādātā instrumenta kvalitāti netiks pieņemtas.
2. Lai izvairītos no kļūmēm, lūdzam pirms instrumenta lietošanas uzmanīgi iepazīties ar lietošanas instrukciju.
3. Jāievēro, ka instruments paredzēts tikai lietošanai mājāsaimniecībā.
4. Garantijas noteikumu tiesiskais pamats ir likums "Par patērētāju tiesību aizsardzību".
5. Instrumenta garantijas termiņš ir 24 mēneši no pārdošanas datuma veikalā. Dārza instrumenta garantijas termiņš ir 12 mēneši no pārdošanas datuma veikalā. Garantijas termiņā netiek ieskaitīts instrumenta garantijas remonta laiks.
6. Instrumenta derīguma laiks – 5 gadi (minimālais laiks, kas noteikts likumā "Par patērētāju tiesību aizsardzību").
7. Garantijas noteikumi attiecas tikai uz bojājumiem, kas radušies garantijas termiņa laikā vai ražošanas procesā, kā arī konstrukcijas nepilnību dēļ.
8. Garantijas noteikumi nav spēkā:
  - 8.1. ja nav ievēroti instrumenta lietošanas instrukcijas noteikumi,
  - 8.2. ja mehāniski bojājumi radušies trieciena rezultātā,
  - 8.3. ja instruments izmantots profesionālā darbā lielos apjomos,
  - 8.4. ja instruments izmantots tam neparedzētām funkcijām,
  - 8.5. ja instruments bojāts dabas katastrofas rezultātā,
  - 8.6. ja instruments izmantots nelabvēlīgos laika apstākļos vai tam nepiemērotā vidē (piemēram: lietūs, sniegs, paaugstināts mitrums, karstums, elektrības tīkla parametru neatbilstība u.tml.),

- 8.7. ja izmantotas instrumentam neatbilstošas vai nekvalitatīvas rezerves daļas,
- 8.8. ja instrumentā iekļuvuši svešķermeņi (sīki priekšmeti, kukaiņi u. tml.), kas nav tieši saistīti ar instrumenta lietošanu,
- 8.9. ja bojājumi radušies patvaļīga remonta vai eļļošanas rezultātā,
- 8.10. ja detaļas vai piederumi (piemēram: siksnas, sukas, akumulatori, naži, abrazīvi, zāgripas, urbji u. tml.) nodiluši normālā darba procesā,
- 8.11. ja bojājumi radušies instrumenta pārslodzes rezultātā, kas savukārt izraisījuši elektrodzinēja vai citu mezglu un detaļu bojājumu. (Pārslodzes rezultātā izmainās instrumenta ārējais izskats, rodas detaļu deformācija, vadu izolācijas krāsa maina un apogļošanās, ko izraisa augstas temperatūras iedarbība.)
- 8.12. ja instruments izmantots darbā pilnīgi nenokomplektēts

# POLSKI

## WSTĘP

Aby praca przebiegała w sposób bezpieczny i była wydajna prosimy o zachowanie następującej kolejności postępowania:

- Najpierw należy zapoznać się z całą treścią instrukcji obsługi.
- Następnie poznać dokładnie budowę opalarki i zasady funkcjonowania poszczególnych jej zespołów.
- Zawsze pracować bez pośpiechu i z rozwagą zachowując wszystkie zasady bezpieczeństwa zamieszczone w instrukcji obsługi.

## OGÓLNE ZASADY BEZPIECZNEJ PRACY ELEKTRONARZĘDZIAMI

**Uwaga!** Podczas używania elektronarzędzi istnieje możliwość powstania pożaru, porażenia prądem elektrycznym lub spowodowania wypadku. Dlatego należy zawsze przestrzegać wszystkich zasad bezpiecznej pracy.

- **Miejsce pracy powinno być zawsze uporządkowane.** Brak porządku w miejscu pracy może prowadzić do wypadku.
- **Należy zawsze zwracać uwagę na warunki otoczenia, w których wykonujemy pracę.** Elektronarzędzi nie wolno narażać nigdy na opady deszczu; nie wolno ich używać w mokrym i wilgotnym otoczeniu. Nie wolno pracować nimi w pobliżu palnych cieczy i gazów palnych.
- **Należy chronić się przed możliwością porażenia prądem elektrycznym.** Podczas pracy unikać należy stykania się ciała z przedmiotami uziemionymi jak np. rury, kaloryfery, kuchenki, lodówki.
- **W przypadku ekstremalnie niekorzystnych warunków pracy** (wysoka wilgotność otoczenia, powstawanie pyłu metalowego itp.) bezpieczeństwo elektryczne należy podwyższyć podłączając urządzenie poprzez odpowiedni transformator lub wyłącznik ochronny prądowy/wyłącznik ochronny różnicowy/ (należy zasięgnąć porady specjalisty - elektryka!).
- **Nie wolno pozwalać na zbliżanie się dzieci do miejsca pracy.** Osobom nie zajmującym się pracą nie wolno dotykać elektronarzędzi ani przewodów zasilających. Osoby te powinny znajdować się z daleka od miejsca pracy.

- Elektronarzędzia należy przechowywać w suchym miejscu, położonym wysoko, poza zasięgiem rąk dzieci.
- **Elektronarzędzi nie wolno przeciążać!** Najlepiej i bezpiecznie można nimi pracować w zakresie obciążeń przewidzianych przez producenta.
- **Zawsze należy dbać o używanie właściwych narzędzi roboczych do odpowiednich prac.** Do wykonywania ciężkich prac nie można używać narzędzi ani przystawek o małej obciążalności. Elektronarzędzi nie wolno używać do celów, do których nie zostały one przeznaczone.
- **Ubranie robocze powinno być zawsze dobrze dopasowane.** Nie można nosić obszernego ubrania ani ozdób, które mogłyby zostać niespodziewanie pochwycone przez ruchome elementy elektronarzędzia. Podczas pracy na wolnym powietrzu należy nosić gumowe rękawice i obuwie na gumowej podeszwie, która zapobiega poślizgnięciu się. Długie włosy należy spiąć lub osłonić.
- **W czasie pracy należy używać okularów ochronnych.** Do prac powodujących powstawanie pyłu należy zakładać maskę przeciwpyłową.
- **Przewodu zasilającego nie wolno używać do celów,** do których nie został on przeznaczony: nie wolno go ciągnąć wyjmując wtyczkę z gniazdka ani trzymając za niego przenośnicę elektronarzędzia. Przewód zasilający należy chronić przed wysoką temperaturą, kontaktem z olejami oraz ostrymi przedmiotami, które mogłyby go uszkodzić.
- **Obrabiane elementy należy właściwie mocować w specjalnych przyrządach lub imadłach.** Dzięki temu, podczas pracy będziemy mieli zawsze wolne obydwie ręce.
- **Zawsze należy zachowywać stabilną i bezpieczną postawę;** nie wychylać się aby nie stracić równowagi. Szczególną ostrożność należy zachować podczas pracy na drabinie i rusztowaniu. Drabinę należy zabezpieczyć przed możliwością obsunięcia się.
- **Narzędzia wymagają zawsze troskliwej opieki.** Należy przestrzegać zaleceń smarowania narzędzi oraz wskazówek dotyczących wymiany oprzyrządowania. Należy kontrolować okresowo stan przewodu zasilającego elektronarzędzi a w

przypadku stwierdzenia jego uszkodzenia, niezwłocznie wymienić na nowy w najbliższym punkcie serwisowym Black & Decker. Elektronarzędzia muszą być zawsze czyste i suche. Nie mogą być nigdy zaoilejone ani zatłuszczone.

- Gdy nie używamy elektronarzędzia wtyczka zasilająca powinna być wyciągnięta z gniazda sieciowego. Podobnie gdy oczekuje ono na dalszy etap pracy lub gdy mocujemy wiertła, brzeszczoty pił, noże, dysze lub jakiegokolwiek oprzyrządowanie.
- Wszystkie klucze powinny być wyjęte z urządzeń niezwłocznie po zakończeniu prac regulacyjnych lub montażowych. Należy to zawsze sprawdzić bezpośrednio przed uruchomieniem elektronarzędzia.
- Należy unikać sytuacji, w której elektronarzędzie mogłoby zostać uruchomione nagle i w sposób niekontrolowany. Elektronarzędzi nie wolno przenosić trzymając palec na przycisku włączającym. Przed włożeniem wtyczki do gniazda sieciowego należy upewnić się czy przycisk wyłącznika elektronarzędzia znajduje się w pozycji "wyłączone".
- Podczas pracy na otwartej przestrzeni wolno używać tylko takich przedłużaczy przewodu zasilającego, które zostały do tego celu dopuszczone i odpowiednio oznakowane.
- Praca elektronarzędziem wymaga dużej koncentracji. Zawsze należy uważnie obserwować pracę i działać zgodnie z rozsądkiem. W przypadku występujących objawów zmęczenia nie należy używać elektronarzędzi.
- Jeżeli urządzenie ma przyłącze dla zbiornika lub zewnętrznego odciagu pyłu, zbiornik lub odciąg należy najpierw prawidłowo podłączyć a następnie rozpocząć pracę.
- Elektronarzędzia należy okresowo kontrolować czy żaden z ich elementów nie uległ przypadkowemu uszkodzeniu. Żadne ruchome elementy nie mogą się klinować i nie mogą być uszkodzone, np. pęknięte. Wszystkie części elektronarzędzia muszą być właściwie zmontowane zgodnie ze wskazówkami zawartymi w instrukcji obsługi. Uszkodzone zespoły i elementy ochronne muszą być niezwłocznie naprawione lub wymienione na nowe w punkcie serwisowym Black & Decker. Nie wolno używać elektronarzędzi, w których nie funkcjonuje włącznik albo wyłącznik !

- **Uwaga!** Dla własnego bezpieczeństwa należy używać wyłącznie oprzyrządowania i przystawek zaleconych w instrukcji obsługi elektronarzędzi lub zaleconych w inny sposób przez producenta. Używanie innego wyposażenia i dodatkowych przystawek może grozić wypadkiem.
- Przed rozpoczęciem pracy należy starannie sprawdzić właściwe funkcjonowanie wszystkich zespołów a szczególnie zespołów ochronnych, czy funkcjonują one bez zarzutu i właściwie spełniają swoje zadanie (czy ruchome ich elementy nie klinują się, czy żaden z elementów nie jest pęknięty lub uszkodzony w inny sposób).
- Naprawę elektronarzędzi należy powierzać wyłącznie wykwalifikowanym i odpowiednio uprawnionym osobom, które dysponują oryginalnymi częściami zamiennymi. Konstrukcja elektronarzędzi Black & Decker odpowiada ogólnie obowiązującym przepisom w zakresie bezpieczeństwa obsługi. Jakiegokolwiek samodzielne naprawy dokonane we własnym zakresie lub przez osoby do tego nie uprawnione mogą być przyczyną groźnego w skutkach wypadku.

## DODATKOWE ZASADY DOTYCZĄCE OBSŁUGI OPALARKI

- **Przed odłożeniem opalarki na bok należy pamiętać, aby najpierw ją wyłączyć.**
- **Opalarka przystosowana jest wyłącznie do zasilania określonym napięciem.** Przed rozpoczęciem pracy należy upewnić się czy napięcie panujące w lokalnej sieci zasilającej odpowiada napięciu podanemu na tabliczce znamionowej opalarki.
- **Podczas używania dmuchawy należy dbać o dobre wietrzenie pomieszczenia, w którym odbywa się praca.** Dotyczy to w szczególności sposobu sytuacji, gdy zachodzi podejrzenie, że zdejmowana warstwa farby zawiera w swoim składzie związki ołowiu. Dotyczy to głównie budynków, które powstały przed rokiem 1960. Przed rozpoczęciem pracy należy upewnić się a w razie wątpliwości zwrócić się o pomoc do odpowiedniego fachowca aby wykluczyć lub potwierdzić obecność w zdejmowanej farbie związków ołowiu. Opary a także cząsteczki zawierające

związki ołowiu są niebezpieczne szczególnie dla dzieci i kobiet w ciąży.

- **Zawsze należy unikać wdychania oparów.** W miejscu pracy nie wolno palić papierosów, pić żadnych napojów i spożywać posiłków. Podczas pracy należy zakładać specjalną maskę ochronną na drogi oddechowe.
- **Zdejmowanej warstwy lakieru (farby) nie wolno spalać strumieniem gorącego powietrza.** Powietrze wydobywające się z dyszy opalarki jest bardzo gorące. Dopiero po założeniu dyszy ze skrobakiem, temperatura powietrza padającego na powłokę ograniczona zostaje do ok. 450°C. Podczas zdejmowania farb i lakierów z pionowych płaszczyzn opalarką należy prowadzić w kierunku od góry do dołu aby fragmenty zdjętej farby nie spadały na rozgrzaną dyszę opalarki i nie ulegały spaleni. Zdjętą farbę należy gromadzić w takim miejscu, aby nie zagrażało to środowisku naturalnemu. Po zakończeniu pracy należy dokładnie oczyścić miejsce pracy i otoczenie a następnie dokładnie umyć wszystkie znajdujące się w pobliżu przedmioty.
- **Dmuchawy nie wolno używać w pomieszczeniach wilgotnych, w miejscach przechowywania materiałów łatwopalnych oraz tam gdzie tworzą się opary i gazy palne.** W przestrzeniach za wykładzinami ściennymi, pomiędzy szalowaniem, ponad sufitem i pod podłogą pomieszczeń mogą znajdować się materiały palne lub łatwo zapalne. Przed użyciem opalarki należy sprawdzić jakiego rodzaju materiały znajdują się w wymienionych miejscach.
- **Przed odłożeniem opalarki na bok musi być ona ostudzona.**
- **W trakcie pracy opalarką należy dbać o wietrzenie pomieszczenia.** Powstające w trakcie pracy opary i gazy są zwykle substancjami toksycznymi.
- **Opalarki nie wolno używać jako suszarki do włosów.** Temperatura wydychanego powietrza jest za bardzo wysoka do takich celów.
- **Nie należy nigdy zastraniać szczelin wentylacyjnych opalarki ani dyszy wylotowej.** Może to spowodować przegrzanie opalarki i uszkodzenie całego urządzenia.

- **Strumienia gorącego powietrza nie należy kierować na osoby stojące w pobliżu miejsca pracy.**
- **W trakcie pracy opalarki nie wolno dotykać dyszy.** Jej temperatura jest bardzo wysoka. Dysza pozostaje gorąca zwykle jeszcze przez 30 minut od momentu zakończenia pracy opalarką.
- **Podczas pracy opalarki nie wolno zaglądać do wnętrza dyszy.** Temperatura wydychanego powietrza jest bardzo wysoka. Do wnętrza dyszy nie wolno nic wkładać a szczególnie przedmiotów przewodzących prąd elektryczny. Istnieje niebezpieczeństwo porażenia prądem.
- **Należy dbać aby na powierzchni dyszy oraz skrobaka nie pozostawały nigdy resztki farby lub lakieru,** które mogłyby się po pewnym czasie niespodziewanie zapalić.
- Strumień gorącego powietrza nie może być kierowany na materiały łatwopalne, które powinny znajdować w bezpiecznej odległości, poza zasięgiem działania opalarki.
- Nie należy pozostawiać włączonego (pracującego) urządzenia bez obsługi użytkownika.

**Należy pamiętać aby podczas pracy stosować się do wszystkich, wymienionych powyżej zaleceń.**

## PODWÓJNA IZOLACJA ELEKTRYCZNA



Opalarka jest w pełni izolowana. Oznacza to, że dwa niezależne od siebie obwody izolacji chronią użytkownika przed bezpośrednim kontaktem z metalowymi elementami opalarki, które przewodzą prąd elektryczny. Osiągnięte to zostało poprzez odizolowanie układu elektrycznego opalarki od jej elementów mechanicznych. Podwójna izolacja jest najdoskonalszą ochroną przed możliwością porażenia użytkownika prądem elektrycznym.

## BEZPIECZEŃSTWO ELEKTRYCZNE

Przed rozpoczęciem pracy należy upewnić się czy napięcie zasilania podane na tabliczce znamionowej opalarki odpowiada napięciu lokalnej sieci zasilającej. Opalarka ma



# POLSKI

dwużyłowy przewód zasilający i wtyczkę sieciową z dwoma bolcami.

## PRZEDŁUŻANIE PRZEWODU ZASILAJĄCEGO

Black & Decker oferuje dwużyłowy przedłużacz przewodu elektrycznego, który umożliwi przedłużenie przewodu zasilającego opalarki do 30mb. bez obawy o stratę mocy.

**Uwaga!** Przedłużacza przewodu zasilającego należy używać tylko w wypadku rzeczywistej konieczności. Należy jednocześnie pamiętać, że niewłaściwie użyty przedłużacz elektryczny może doprowadzić do wzniesienia pożaru albo porażenia prądem elektrycznym. Przedłużacz elektryczny musi mieć właściwy przekrój żył, odpowiednio do mocy używanego elektronarzędzia. Jego stan nie może budzić żadnych zastrzeżeń.

## OBSŁUGA KLIENTÓW BLACK & DECKER

Wszystkie elektronarzędzia Black & Decker, przed opuszczeniem fabryki poddane zostały gruntownej kontroli. Jeżeli pomimo tego wystąpią niespodziewane zakłócenia w pracy urządzenia prosimy zwrócić się niezwłocznie do punktu sprzedaży lub Centralnego Serwisu Black & Decker gdzie obsłużeni zostaną Państwo fachowo i szybko.

## PARAMETRY TECHNICZNE

	CD700	KX1600	KX1682	KX1683
Moc	1400W	1600W	1600W	
Dł. przew. zasilania	2/3 mb.	3 mb.	3 mb.	
Temp/1	550°C	140°C	140°C	
Temp/2		560°C	380°C	
Temp		560°C		

**Uwaga:** Ta instrukcja obsługi jest stosowana również do opalarek o numerach katalogowych zawierających przyrostek literowy. Twoja opalarka posiada wszystkie lub tylko część z tych właściwości.

## OPIS OPALARKI

1. Dysza
2. Włącznik/wyłącznik (wybór temperatury pracy)
3. Szczeliny wentylacyjne
4. Podstawa
5. "Oczko" dla zawieszenia opalarki

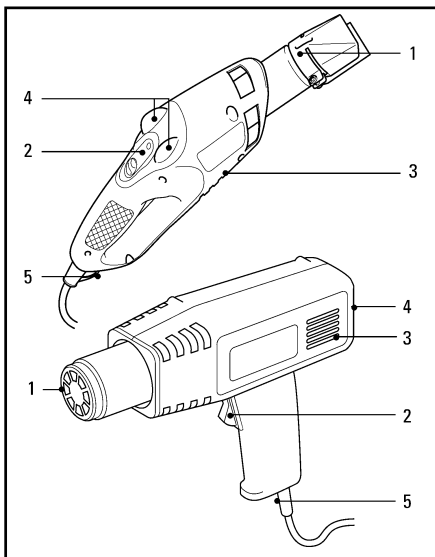

## SPOSOBY TRZYMANIA OPALARKI

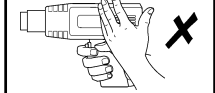
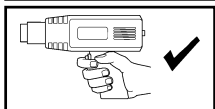
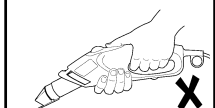
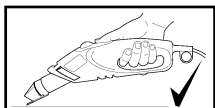

Nie należy trzymać rąk nad otworami wentylacyjnymi ani też ich przykrywać. Powoduje to zakłócenia w przepływie powietrza przez opalarkę i powoduje jej przegrzanie. Opalarka została opracowana do trzymania jej jedną ręką.

## OBSŁUGA OPALARKI

Tylko dla opalarek KX1682, KX1683:

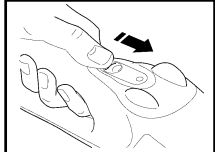

Włączenie opalarki następuje po przesunięciu pomarańczowego suwaka w położenie 1 lub 2 lub 3 (położenie 1 tylko przy modelu KX1683). Numery położenia odnoszą się do wysokości temperatury pracy.

Wyłączenie opalarki następuje po przesunięciu suwaka włącznika na pozycje 0.

# POLSKI

Tylko dla opalarki KX1600/CD700:

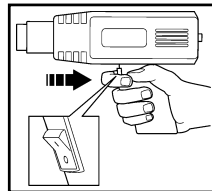

Włączenie opalarki następuje po naciśnięciu przycisku wahadłowego do pozycji "I". Wyłączenie natomiast po naciśnięciu przycisku wahadłowego do

pozycji "0". **Uwaga:** Po włączeniu opalarki należy chwilę poczekać aż strumień powietrza uzyska docelową temperaturę. Pojawienie się słabego zapachu, po włączeniu opalarki, nie jest zjawiskiem niepokojącym.

## STUDZENIE OPALARKI

Podczas pracy opalarki jej dysza nagrzewa się do wysokiej temperatury. Trzeba na to zwracać baczną uwagę, szczególnie po zakończeniu pracy.

Tylko dla opalarek KX1682, KX1683:

Aby przyspieszyć proces stygnięcia opalarki, po zakończeniu pracy, można przesunąć suwak włącznika w położenie "1" i po krótkiej pracy wyłączyć opalarkę.

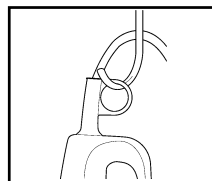

Można ją zawiesić używając "oczka" albo ustawić na podstawie, jak pokazano na rysunku poniżej. Teraz należy pozostawić opalarkę

na okres minimum 30 min. aby zupełnie ostygła.

Tylko dla opalarek KX1682, KX1683:

Specjalnie skonstruowana podstawka opalarki zapobiega, w trakcie stygnięcia opalarki, kontaktowi rozgrzanej dyszy z podłożem.

## PRACA STACJONARNA

Opalarka może również pracować wtedy gdy stoi na podstawie (4). Należy tylko pamiętać aby strumień gorącego powietrza skierowany był w przeciwną stronę niż znajduje się użytkownik. Trzeba również tak umocować przewód zasilający aby nie spowodował on przypadkowego przewrócenia się lub

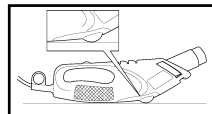

zsunięcia opalarki. Nie wolno dotykać dyszy opalarki i należy uważać aby nic nie wpadło do jej

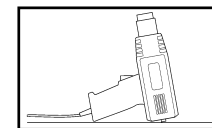

wnętrza. Po zakończeniu pracy należy ostrożnie wyłączyć opalarkę a następnie ją ostudzić.

## MONTAŻ SKROBAKA (KX1682, KX1683)

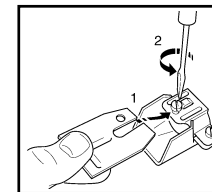

Należy upewnić się, że opalarka została ostudzona. Skrobak należy założyć na dyszę i umocować go za pomocą śruby, mocno dokręcając.

**Uwaga:** Otwór znajdujący się w skrobaczce powinien znajdować się na lewo od śruby w uchwycie ostrza.

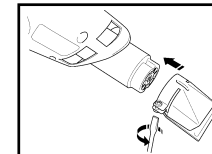

Teraz na opalarkę należy założyć dyszę wraz ze skrobakiem, tak aby karb wykonany w dyszy trafił w zagłębienie

metalowej tulei opalarki. Na koniec należy mocno dokręcić śrubę mocującą dyszę.

## ZDEJMOWANIE POWŁOK LAKIEROWYCH

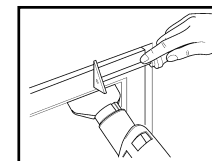

Przy zdejmowaniu farby lub lakieru w pobliżu szklanej tafli szyby, szyba musi być chroniona przed rozgrzaniem.

Black & Decker oferuje w tym celu specjalną dyszę ochronną. Opalarka nie nadaje się do zdejmowania farby z metalowych framug okiennych. Metal jest dobrym przewodnikiem ciepła i rozgrzany może spowodować pęknięcie szyby.

Tylko dla opalarek KX1682, KX1683:

Przed rozpoczęciem pracy należy upewnić się czy dysza opalarki jest zimna a następnie sprawdzić czy prawidłowo umocowany

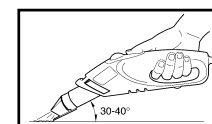

został skrobak. Dmuchawę oraz skrobak należy prowadzić pod kątem 30-40° w stosunku do

podłoża. Farbę można ściągać skrobakiem dopiero wtedy gdy stanie się ona miękka i pojawiają się pęcherze. Optymalne efekty pracy uzyskuje się zwykle po dokonaniu kilku wstępnych prób, rozgrzewając ostrożnie podłoże do optymalnej temperatury. Rozmiękczoną farbę należy szybko usunąć zanim ponownie stwardnieje. Należy uważać aby na powierzchni skrobaka nie pozostały resztki farby, które mogłyby się zapalić. Jeśli skrobak ulegnie zabrudzeniu należy go ostrożnie oczyścić nożem. Podczas zdejmowania farby z powierzchni pionowych należy pracować w kierunku od góry ku dołowi aby zapobiec w ten sposób możliwości i dostania się resztek farby do wnętrza dyszy.

**Uwaga:** Podczas zdejmowania farby lub lakieru w pobliżu szklanej tafli należy użyć specjalnej dyszy ochronnej zamiast skrobaka - stosuje się tu wyłącznie skrobak ręczny.

### Tylko dla opalarki KX1600/CD700:

Ten model opalarki opracowany został w celu zmiękczenia farb lub lakierów ściąganych następnie przy użyciu dobrego skrobaka ręcznego. Strumień powietrza należy kierować równomiernie na całą powierzchnię. Farbę można ściągać skrobakiem dopiero wtedy gdy stanie się ona miękka i pojawiają się pęcherze. Optymalne efekty pracy uzyskuje się zwykle po dokonaniu kilku wstępnych prób, rozgrzewając ostrożnie podłoże do optymalnej temperatury. Rozmiękczoną farbę należy szybko usunąć zanim ponownie stwardnieje.

### INNE MOŻLIWOŚĆ I ZASTOSOWANIA OPALARKI

#### Niska temperatura wydmuchiwanego powietrza (KX1682, KX1683):

- Suszenie powłok malarsko-lakierniczych.
- Zdejmowanie naklejek i dekoracji.
- Woskowanie i zdejmowanie wosku (np. narty).
- Suszenie mokrego drewna przed szpachlowaniem.
- Obkurczanie tworzyw sztucznych, np. podczas pakowania.
- Odmrażanie instalacji wodociągowej.

#### Średnia temperatura wydmuchiwanego powietrza (KX1683):

- Zgrzewanie tworzyw sztucznych.
- Formowanie tworzyw sztucznych.
- Luzowanie zardzewiałych, mocno dokręconych śrub i nakrętek.

#### Wysoka temperatura wydmuchiwanego powietrza (CD700, KX1600, KX1682,

#### KX1683):

- Zdejmowanie z podłoża starych farb i lakierów.
- Zapalanie grila.
- Lutowanie połączeń instalacji wodociągowej.

### WYPOSAZENIE DODATKOWE

A9883 Dysza ochronna dla przedmiotów oszklonych

A9884 Dysza reflektorowa doskonała do lutowania i formowania tworzyw sztucznych

A9887 Dysza punktowa do krawędzi i załomów

A9881 Dysza płaska do dużych powierzchni

A9890 Pełny zestaw dysz

### KONSERWACJA OPALARKI

Przed rozpoczęciem czyszczenia opalarki należy wyciągnąć wtyczkę zasilającą z gniazdka sieciowego. Do czyszczenia należy używać wyłącznie wilgotnej ściereczki i łagodnego mydła, nie dopuszczając do penetracji jakiegokolwiek cieczy do wnętrza dmuchawy. Opalarki nie wolno zanurzać w żadnych cieczach.

### INFORMACJA DLA UŻYTKOWNIKA

Informujemy, że opalarki **CD700, KX1600, KX1682, KX1683** spełniają ogólnie obowiązujące normy w zakresie bezpieczeństwa użytkownika elektronarzędzi. Napięcie zakłóceń radioelektrycznych nie przekracza poziomu Dopuszczalnego wg PN-79/E-06008. Maksymalny poziom dźwięku wg PN-84/N-01332 wynosi 66,7 dB(A). Wartości skuteczne przyspieszenia drgań kwalifikują wymienione Opalarki do kategorii III "maszyna szkodliwa dla zdrowia" wg PN-90/N-011357.

Spełnia wymogi obowiązujących dyrektyw 98/37/EC, 89/336/EEC, EN55014, 73/23/EEC, EN55104, EN50144, HD400, EN61000, EN60335-1 + EN60335-2-45.



Brian Cooke - Dyrektor ds. Techniki  
Black & Decker Ltd., Spennymoor, County Durham, DL16 6JG Wielka Brytania

Black & Decker zastrzega sobie prawo dokonywania zmian technicznych podnoszących jakość produkowanych urządzeń bez wcześniejszego uprzedzenia.

## Black&Decker

### Warunki gwarancji:

Gwarantujemy sprawne działanie produktu, zgodnie z warunkami techniczno-eksploatacyjnymi opisanymi w instrukcji obsługi. Niniejszą gwarancją nie jest objęte wyposażenie takie, jak: szczotki, tarcze pilarskie, tarcze ścierna, wiertła i inne akcesoria, jeżeli nie została do nich dołączona oddzielna karta gwarancyjna oraz elementy podlegające naturalnemu zużyciu.

1. Niniejszą gwarancją objęte są usterki produktu spowodowane wadami produkcyjnymi i wadami materiałowymi.
2. Niniejsza gwarancja jest ważna po przedstawieniu przez Klienta w Centralnym Serwisie Gwarancyjnym reklamowanego produktu oraz łącznie:
  - a) poprawnie wypełnionej karty gwarancyjnej;
  - b) ważnego paragonu zakupu z datą sprzedaży taką, jak w karcie gwarancyjnej lub kopii faktury.
3. Gwarancja obejmuje bezpłatną naprawę urządzenia (wraz z bezpłatną wymianą uszkodzonych części) w okresie 24 miesięcy od daty zakupu.
4. Produkt reklamowany musi być:
  - a) dostarczony bezpośrednio do Centralnego Serwisu Gwarancyjnego wraz z poprawnie wypełnioną Kartą Gwarancyjną i ważnym paragonem zakupu (lub kopią faktury) oraz szczegółowym opisem uszkodzenia, lub
  - b) przesłany do Centralnego Serwisu Gwarancyjnego za pośrednictwem punktu sprzedaży wraz z dokumentami wymienionymi powyżej.
5. Koszty wysyłki do Centralnego Serwisu Gwarancyjnego ponosi Black&Decker. Wszelkie koszty związane z zapewnieniem bezpiecznego opakowania, ubezpieczeniem i innym ryzykiem ponosi Klient. W przypadku odrzucenia roszczenia gwarancyjnego, produkt jest odsyłany do miejsca nadania na koszt adresata.
6. Usterki ujawnione w okresie gwarancji będą usunięte przez Centralny Serwis Gwarancyjny w terminie:
  - a) 14 dni roboczych od daty przyjęcia produktu przez Centralny Serwis Gwarancyjny;
  - b) termin usunięcia wady (punkt 6 a) może być wydłużony o czas niezbędny do importu niezbędnych części zamiennych.

7. Klient otrzyma nowy sprzęt, jeżeli:
  - a) Centralny Serwis Gwarancyjny stwierdzi na piśmie, że usunięcie wady jest niemożliwe;
  - b) produkt nie podlega naprawie, tylko wymianie bez dokonywania naprawy.
8. O ile taki sam produkt jest nieosiągalny, może być wydany nowy produkt o niegorszych parametrach.
9. Decyzja Centralnego Serwisu Gwarancyjnego odnośnie zasadności zgłaszanych usterek jest decyzją ostateczną.
10. Gwarancją nie są objęte:
  - a) wadliwe działanie lub uszkodzenia spowodowane niewłaściwym użytkowaniem lub używaniem produktu niezgodnie z przeznaczeniem, instrukcją obsługi lub przepisami bezpieczeństwa. W szczególności profesjonalne użytkowanie amatorskich narzędzi Black&Decker powoduje utratę gwarancji;
  - b) wadliwe działanie lub uszkodzenia spowodowane przeciążaniem narzędzia, które prowadzi do uszkodzeń silnika, przekładni lub innych elementów a także stosowaniem osprzętu innego niż zalecany przez Black&Decker;
  - c) mechaniczne uszkodzenia produktu i wywołane nimi wady;
  - d) wadliwe działanie lub uszkodzenia na skutek działania pożaru, powodzi, czy też innych klęsk żywiołowych, nieprzewidzianych wypadków, korozji, normalnego zużycia w eksploatacji czy też innych czynników zewnętrznych;
  - e) produkty, w których naruszone zostały plomby gwarancyjne lub, które były naprawiane poza Centralnym Serwisem Gwarancyjnym lub były przerabiane w jakikolwiek sposób;
  - f) osprzęt eksploatacyjny dołączony do urządzenia, taki jak: wiertła, tarcze pilarskie, tarcze szlifarskie, końcówki wkręcające, noże strugarskie, brzeszczoty, papier ścierny i inne elementy ulegające naturalnemu zużyciu.
11. Centralny Serwis Gwarancyjny, firmy handlowe, które sprzedały produkt, nie udzielają upoważnień ani gwarancji innych niż określone w karcie gwarancyjnej. W szczególności nie obejmują prawa klienta do domagania się zwrotu utraconych zysków w związku z uszkodzeniem produktu.

**Centralny Serwis Gwarancyjny ERPATECH**  
ul. Obozowa 61, 01-418 Warszawa  
tel.: (22) 682-0808, fax: (22) 682-0809

## ПРЕДУПРЕЖДЕНИЕ!

При пользовании электрическими инструментами всегда следует иметь в виду приведенные ниже основные правила безопасности, позволяющие снизить риск пожара, поражения электрическим током и личных травм. Прочтите все эти указания прежде, чем начинать работать с данным изделием и храните эти указания.

### Для безопасной работы:

- **Содержите чистым свое рабочее место.** Поврежденные поверхности рабочего места и верстака ведут к травмам.
- **Примите во внимание окружающую обстановку рабочего места.** Не подвергайте электрические инструменты действию дождя и не пользуйтесь электрическими инструментами в сырых и влажных помещениях. Держите рабочее место хорошо освещенным. Не пользуйтесь электрическими инструментами в присутствии легко воспламеняющихся жидкостей или газов.
- **Защита от поражения электрическим током.** Избегайте соприкосновения с заземленными поверхностями (напр. трубы, радиаторы, плиты, холодильники).
- **Удалеюа детей.** Не позволяйте посторонним трогать инструмент или удлинительный кабель. Всех посторонних следовало бы удалить от рабочего места.
- **Хананеа инструментов.** Инструменты следует хранить в сухом, недоступном для детей месте.
- **Не прилагайте силу к инструменту.** Он будет выполнять свою работу лучше и безопаснее в том темпе, для которого он предназначен.
- **Пользуйтесь правильно подобранным инструментом.** Не заставляйте небольшие инструменты или приспособления выполнять ту работу, для которой необходимы более мощные инструменты. Не применяйте инструменты для таких целей, для каких они не приспособлены, например, не используйте циркулярную пилу для резанья сучьев и бревен.

- **Одевайтесь должным образом.** Не носите свободной одежды или украшений, так как они могут попасть в движущиеся части. Резиновые перчатки и нескользящая обувь рекомендуются при наружных работах. Позаботьтесь о том, чтобы длинные волосы были должным образом подобраны.
- **Пользуйтесь защитными очками.** Воспользуйтесь маской для лица от пыли, особенно если операция резания сопровождается выделением пыли.
- **Оберегайте электрический питающий кабель.** Никогда не носите инструмент за кабель и не дергайте его, чтобы разъединить с розеткой. Держите кабель подальше от тепла, масла и острых предметов.
- **Закрепите Ваше обрабатываемое изделие.** Воспользуйтесь тисками или зажимами, чтобы закрепить изделие. Это безопаснее и освобождает обе руки, чтобы работать с инструментом.
- **Не перенапрягайтесь.** Все время сохраняйте равновесие и прочное положение на ногах.
- **Позаботьтесь о внимательном обслуживании инструментов.** Содержите инструменты острыми и чистыми, что сделает их работу лучше и надежнее. Следуйте указаниям по смазке и замене принадлежностей. Периодически осматривайте кабель и в случае повреждения отдайте в ремонт в специализированную службу. Осматривайте периодически удлинительные кабели и замените их в случае повреждения. Содержите рукоятки сухими и чистыми.
- **Отключайте инструменты.** Отключайте их от сети, когда они не в работе, перед обслуживанием и при смене принадлежностей таких, как ножи, сверла и резцы.
- **Удалеюа регулировочные и гаечные ключи.** Выработайте привычку контроля, чтобы проследить за удалением гаечных и регулировочных ключей прежде, чем включить инструмент.
- **Ибегайте непреднамеренного запуска.** Не носите подключенный к сети инструмент, держа палец на кнопке

выключателя. Когда присоединяете инструмент к сети, убедитесь в том, что выключатель отключен.

- **Пользуйтесь наружными удлинительными кабелями.** Когда применяете инструмент на открытом воздухе, пользуйтесь удлинительными шнурами только для наружного применения и соответственно помеченными. Будьте внимательны. Следите за тем, что Вы делаете. Пользуйтесь здравым смыслом. Не работайте, если устали.
- **Проверяйте инструмент.** Прежде, чем продолжать пользоваться инструментом, следовало бы тщательно проверить исправность защиты или других частей, чтобы определить смогут ли они работать как следует и выполнять возложенные на них функции. Проверьте, как выровнены и сочленены подвижные части, нет ли поломок, правильность сборки и любые другие условия, которые могут повлиять на работу инструмента. Поврежденные защитные устройства или другие детали должны быть соответственно отремонтированы или заменены в специализированном центре обслуживания, если отсутствуют иные указания в этом руководстве по пользованию. Неисправные выключатели должны быть заменены специализированным центром обслуживания. Не пользуйтесь инструментом, если выключатель не включает и не выключает его.
- **Предупреждение!** Применение любых принадлежностей или приспособлений, отличающихся от тех, что рекомендованы этим руководством, могут представлять опасность получения травм.
- **Ремонтируйте ваш инструмент у квалифицированных мастеров.** Этот электрический прибор изготовлен в полном соответствии с относящимися к нему правилами техники безопасности. Ремонты должны осуществляться только квалифицированными мастерами с использованием подлинных запасных частей, иначе может возникнуть серьезная опасность для пользователя.

## Дополнительные правила безопасности для дисковых пил

- **Всегда отключайте инструмент, прежде чем положить его.**
- **Следует быть предельно внимательным при удалении краски,** так как обдирка краски, остатки и пары краски могут содержать свинец, который является токсичным веществом. Любые здания, построенные до 1960 г. в прошлом окрашивали красками, содержащими свинец, затем покрывали новыми слоями краски. После того как произошло осаждение свинца на поверхности, контакт со ртом может привести к поглощению свинца. Даже низкие уровни свинца, поглощенные и выдыхаемые, могут нанести необратимый вред мозгу и нервной системе; особенно подвержены опасности маленькие дети и не родившиеся дети. Не курите, не пейте и не ешьте на рабочем участке, где могло произойти загрязнение свинцом. **Только профессионалы должны удалять краски на основе свинца и нельзя удалять такую краску с применением пистолета горячего воздуха.**
- **При удалении краски следует обеспечить, чтобы рабочий участок был огражден.** Рекомендуется носить противпылевую маску.
- **Не сжигайте краску.** Пользуйтесь специальным скребком, если поставлен. Если нет скребка, то следует держать сопло пистолета по крайней мере 25мм от поверхности, таким образом температура будет ниже требуемых 450 градусов Ц. Если вы удаляете краску в вертикальном положении, то нужно скрести вниз, чтобы предотвратить попадание краски обратно в пистолет и ее сгорание. Тщательно устранили все остатки краски и обеспечьте полную уборку рабочего участка после завершения работы.
- **Не пользуйтесь пистолетом в сырых помещениях или где могут присутствовать воспламеняющиеся газы;** не используйте вблизи горючих материалов. Полости в балках, потолках и полах и стенные полости в деревянных домах и т.п. могут содержать горючие

# РУССКИЙ ЯЗЫК

материалы. Проверьте перед использованием пистолета.

- **Дайте инструменту полностью охладиться, перед тем как поместить на хранение.**
- **Обеспечьте достаточную вентиляцию** при использовании пистолетов горячего воздуха, так как возможно образование токсичных испарений.
- **Не пользуйтесь пистолетом горячего воздуха в качестве фена.** Температура воздуха, нагретого пистолетом, гораздо выше чем температура воздуха, нагретого феном.
- **Не создавайте препятствий** на входе воздуха или выходе из сопла, так как это может привести к чрезмерному повышению температуры, что в результате повредит инструмент.
- **Не направляйте поток горячего воздуха на других людей.**
- **Не дотрагивайтесь до металлического сопла,** так как оно очень сильно нагревается во время работы и остается горячим в течение 30 минут после ее завершения.
- **Не упирайтесь соплом** во что-либо при использовании или сразу после работы.
- **Не вводите ничего в сопло,** так как это может привести к поражению электрическим током. Не заглядывайте внутрь сопла, когда пистолет задействован из-за высоких температур выходящего воздушного потока.
- **Не допускайте прилипания краски** к соплу или скребку, так как она может загореться после некоторого времени.
- **Не запускайте пистолет,** когда он подвешен на кольце.
- Тепло может проникнуть к легковоспламеняющимся материалам, находящимся вне поля зрения.
- Не оставляйте включенный электроприбор без внимания.

**Сохраните эти указания!**

## Двойная изоляция



Ваш пистолет горячего воздуха имеет двойную изоляцию. Это означает, все внешние металлические части электрически изолированы от токоведущих частей. Это выполнено за счет

размещения дополнительных изоляционных барьеров между электрическими и механическими частями, делая необязательным заземление инструмента.

**Примечание:** Двойная изоляция не заменяет обычных мер предосторожности, необходимых при работе с этим инструментом. Эта изоляционная система служит дополнительной защитой от травм, возникающих в результате возможного повреждения электрической изоляции внутри инструмента.

## Электробезопасность

Электрический двигатель рассчитан только на одно напряжение. Всегда нужно убедиться, что напряжение сети соответствует напряжению питания инструмента. Электроинструмент снабжен двухжильным кабелем с вилкой.

## Удлинительный кабель

Вы можете использовать удлинительный двухжильный кабель фирмы длиной до 30м. **Помните:** Удлинительный кабель можно применять лишь в случаях крайней необходимости. Использование неправильно подобранного кабеля может привести к пожару и личным травмам. Перед использованием удлинительного кабеля размотайте его с катушки и проверьте его состояние.

## Использованные инструменты и окружающая среда



Если Вы однажды обнаружите, что Ваш инструмент требует замены или что он Вам больше не нужен, подумайте о защите окружающей среды. Сервисные станции Блэк энд Деккер примут Ваши старые инструменты и утилизируют их безопасным для окружающей среды способом.

## Принадлежности

Работа любого инструмента зависит от применяемых принадлежностей. Принадлежности фирмы Блэк энд Деккер отвечают высоким стандартам качества и сконструированы так, чтобы улучшить

работу электроинструмента. Покупка принадлежностей Блэк энд Деккер гарантирует Вам отличную работу Вашего инструмента.

## Технические данные

Уровень звукового давления этого инструмента в соответствии с требованиями ЕЕС, законодательства. Рекомендуется принимать соответствующие меры для защиты слуха, если уровень звукового давления выше 85дБ (А).

	CD700		
	KX1600	KX1682	KX1683
Мощность	1400 ватт	1600 ватт	1600 ватт
Длина кабеля	2/3 м	3 м	3 м
1 Положение переключателя	550гр.Ц	140гр.Ц	140гр.Ц
2 Положение переключателя	-	560гр.Ц	380гр.Ц
3 Положение переключателя	-	-	560гр.Ц

## Описание

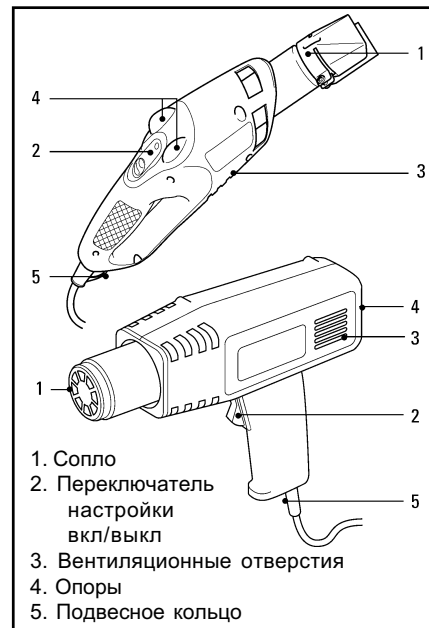

1. Сопло
2. Переключатель настройки вкл/выкл
3. Вентиляционные отверстия
4. Опоры
5. Подвесное кольцо

# РУССКИЙ ЯЗЫК

## Обращение с пистолетом горячего воздуха

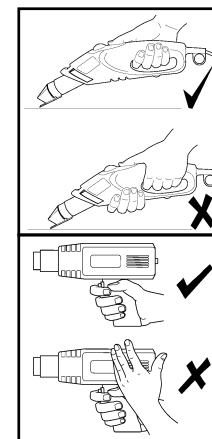

Ни в коем случае не закрывайте вентиляционные отверстия рукой и не блокируйте их. Это затрудняет прохождение воздушного потока через элемент и к перегреву. Пистолет горячего воздуха спроектирован для работы одной рукой.

## Эксплуатация пистолета горячего воздуха

### Только модели KX1682, KX1683:

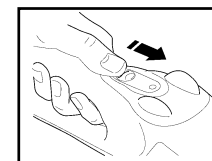

Чтобы включить пистолет, сдвиньте вперед оранжевый переключатель на позицию 1, 2, или 3 (позиция 3 имеется только на KX1683).

Номера позиций указывают на температуры, приведенные в Таблице выше. Чтобы выключить пистолет, надо оттянуть оранжевый переключатель назад в положение (выкл.).

### Только модель KX1600/CD700:

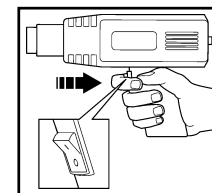

Чтобы включить пистолет, нажмите кулисный переключатель, нажав вниз позицию '1'. Чтобы выключить пистолет, нажмите кулисный

переключатель, нажав вниз позицию '0'.

**Помните** позвольте пистолету прогреться в течение нескольких секунд перед использованием. Вначале из пистолета может выделяться дым. Это нормально и выделение дыма вскоре прекратится.

## Охлаждение

При работе сопло пистолета сильно нагревается. Соблюдайте осторожность при охлаждении пистолета после его использования.

### Только модели KX1682, KX1683:

Чтобы ускорить время охлаждения, переведите оранжевый переключатель на позицию 1 на несколько минут перед выключением пистолета.

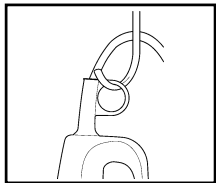

Только после отключения подвесьте пистолет на подвесном кольце или поставьте его, как описано в главе

“Руки свободны”. Пусть охлаждается по меньшей мере 30 минут.

### Только модели KX1682, KX1683:

В пистолете имеется характеристика, которая предотвращает возможность поставить пистолет соплом вниз и таким образом предотвращает повреждение поверхности, на которой он установлен.

## Руки свободны для работы

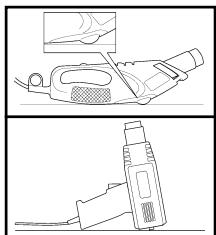

Пистолет спроектирован для работы, когда он установлен на опорах. Всегда следует направлять пистолет от себя. Закрепите кабель, чтобы не стянуть пистолет с опоры.

Не касайтесь сопла и обеспечьте, чтобы ничего не могло упасть на сопло. Тщательно отключите пистолет и затем позвольте ему остыть (См. процедура охлаждения).

### Установка скребково ножа (KX1682, KX1683)

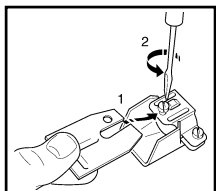

Убедитесь, чтобы пистолет остыл. Выровняйте паз скребкового ножа с выступом на ножевом зажиме и

установите под установочным винтом. **Помните:** Обеспечьте, чтобы отверстие в скребковом ноже находилось слева от винта в зажиме ножа.

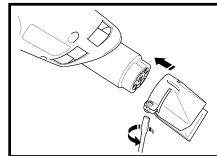

Затяните винт. Установите зажим ножа над выходом сопла. Обеспечьте, чтобы они были выровнены.

Небольшая горбинка на внутренней стороне ножевого зажима должна попасть в углубление на сопле. Затяните винт ножевого зажима.

## Удаление краски

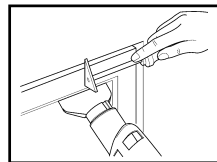

При удалении краски в местах, где есть стекло, следует защитить стекло от высоких температур. Для этой цели

используется стеклозащитное сопло Блэк энд Деккер (предоставляется как принадлежность). Пистолет горячего воздуха не может быть использован для удаления краски с металлических оконных рам, потому что тепло из пистолета проходит через металл и может привести к трещинам в стекле. Следует соскрести краску с деревянных элементов там, где возможно. Не работайте слишком долго на одном месте так как его поверхность может обуглиться или загореться.

### Только модели KX1682, 1683:

Пистолет спроектирован для использования со скребковым ножом для удаления краски. Прделайте следующее шаги:

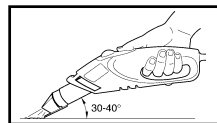

Обеспечьте, чтобы сопло было холодным и замонтируйте скребковый нож.

Держите пистолет со скребковым ножом в контакте с поверхностью под углом 30-40 градусов. Когда краска размякнет, сдирайте ее сильными движениями. Поэкспериментируйте с разными выдержками времени прогрева для получения наилучших результатов. Немедленно сдирайте размякленную

краску, иначе она снова затвердеет. Постарайтесь, чтобы краска и мусор не забили скребковые ножи, потому что они могут загореться.

Тщательно очистайте скребковые ножи ножом, если накопится краска или грязь. При работе на вертикальных поверхностях сдирайте в направлении вниз, чтобы грязь/мусор не попали в сопло.

**Помните:** при удалении краски с участка вблизи стекла, используйте стеклозащитное сопло вместо скребкового ножа - потребуется ручной скребок для удаления краски.

### Только KX1600/CD700:

Пистолет спроектирован для смягчения краски и лака, что обеспечивает их удаление качественным ручным скребковым ножом. Прделайте следующее шаги: Направьте струю горячего воздуха на поверхность, с которой надо удалить краску. Когда краска размякнётся, сдирайте сильными движениями. Поэкспериментируйте с разными выдержками времени прогрева для получения наилучших результатов. Немедленно сдирайте размякленную краску, иначе она снова затвердеет.

## Другие применения пистолета горячего воздуха

### При низкой температуре (KX1682, 1683):

- Сушка краски и лака.
- Удаление наклеек и отделки
- Вождение и удаление воска (лыжной мази и т.п.).
- Сушка мокрой древесины перед наполнением.
- Термоусадка обертки из поливинилхлорида и изоляционных труб.
- Оттаивание замерзших трубопроводов.

### При умеренной температуре (KX1683):

- Сварка пластмасс.
- Формование пластмассовых труб и листов.
- Отпускание заржавевших или сильно загнутых гаек и металлических винтов.

### При высокой температуре (KX1600, CD700, KX1682, KX1683)

- Удаление красок и лаков.
- Раздувание углей для шашлыка.
- Сварка соединений для сантехники.

## Принадлежности

- A9883 Стеклозащитное сопло
- A9884 “Ложкообразный” отражатель
- A9887 Конусное сопло
- A9881 “Рыбий хвост”
- A9890 Набор со всем вышеупомянутым

## Чистка

Используйте только мягкое мыло и слегка влажную тряпку для очистки пистолета. Многие средства бытового использования содержат химикаты, которые могут сильно повредить пластик. Также не пользуйтесь бензином, скипидаром, лаком или краскоразбавителями и подобными средствами. Никогда не вводите никакой жидкости в пистолет и не погружайте его или какую-либо его часть в жидкость.

## ДЕКЛАРАЦИЯ О СООТВЕТСТВИИ СЕ

Фирма Black & Decker заявляет о том, что **CD700, KX1600, KX1682, KX1683** разработан в полном соответствии со стандартами: 98/37/ЕС, 89/336/ЕЕС, EN55014, 73/23/ЕЕС, EN55104, EN50144, HD400, EN61000, EN60335-1 + EN60335-2-45. Уровень звукового давления при работе с этим инструментом составляет

LpA (звуковое давление) 68дБ (А)  
Lwa (акустическая мощность) 81дБ (А)  
Вибрация инструмента <2,5м/сек<sup>2</sup>

Директор производственного отдела  
Брайен Кук  
Блэк энд Деккер, Спеннимор, Дурхам

Политика фирмы Блэк энд Деккер направлена на постоянное улучшение наших изделий, поэтому фирма сохраняет за собой право изменять спецификацию на изделия без предупреждения.

Уважаемый покупатель!

1. Поздравляем Вас с покупкой высококачественного изделия БЛЭК ЭНД ДЕККЕР и выражаем признательность за Ваш выбор.
- 1.1. Надежная работа данного изделия в течение всего срока эксплуатации - предмет особой заботы наших сервисных служб. В случае возникновения каких-либо проблем в процессе эксплуатации изделия рекомендуем Вам обращаться только в авторизованные сервисные организации, адреса и телефоны которых Вы сможете найти в Гарантийном талоне или узнать в магазине. Наши сервисные станции - это не только квалифицированный ремонт, но и широкий выбор запчастей и принадлежностей.
- 1.2. При покупке изделия требуйте проверки его комплектности и исправности в Вашем присутствии, инструкцию по эксплуатации и заполненный Гарантийный талон на русском языке. При отсутствии у Вас правильно заполненного Гарантийного талона мы будем вынуждены отклонить Ваши претензии по качеству данного изделия.
- 1.3. Во избежание недоразумений убедительно просим Вас перед началом работы с изделием внимательно ознакомиться с инструкцией по его эксплуатации.
- 1.4. Обращаем Ваше внимание на исключительно бытовое назначение данного изделия.
2. Правовой основой настоящих гарантийных условий является действующее Законодательство и, в частности, Закон "О защите прав потребителей".
3. Гарантийный срок на данное изделие составляет 24 месяца и исчисляется со дня продажи через розничную торговую сеть. В случае устранения недостатков изделия, гарантийный срок продлевается на период, в течение которого оно не использовалось.
4. Срок службы изделия - 5 лет (минимальный, установленный в соответствии с Законом "О защите прав потребителей").
5. Наши гарантийные обязательства распространяются только на неисправности, выявленные в течение гарантийного срока и обусловленные

- производственными и конструктивными факторами.
6. Гарантийные обязательства не распространяются:
    - 6.1. На неисправности изделия, возникшие в результате:
      - 6.1.1. Несоблюдения пользователем предписаний инструкции по эксплуатации изделия.
      - 6.1.2. Механического повреждения, вызванного внешним ударным или любым иным воздействием.
      - 6.1.3. Использования изделия в профессиональных целях и объемах, в коммерческих целях.
      - 6.1.4. Применения изделия не по назначению.
      - 6.1.5. Стихийного бедствия.
      - 6.1.6. Неблагоприятных атмосферных и иных внешних воздействий на изделие, таких как дождь, снег, повышенная влажность, нагрев, агрессивные среды, несоответствие параметров питающей электросети указанным на инструменте.
      - 6.1.7. Использования принадлежностей, расходных материалов и запчастей, не рекомендованных или не одобренных производителем.
      - 6.1.8. Проникновения внутрь изделия посторонних предметов, насекомых, материалов или веществ, не являющихся отходами, сопровождающими применение по назначению, такими как стружка опилки и пр. .
    - 6.2. На инструменты, подвергавшиеся вскрытию, ремонту или модификации вне уполномоченной сервисной станции.
    - 6.3. На принадлежности, запчасти, вышедшие из строя вследствие нормального износа, и расходные материалы, такие как приводные ремни, угольные щетки, аккумуляторные батареи, ножи, пилки, абразивы, пильные диски, сверла, буры и т. п. .
    - 6.4. На неисправности, возникшие в результате перегрузки инструмента, повлекшей выход из строя электродвигателя или других узлов и деталей. К безусловным признакам перегрузки изделия относятся, помимо прочих: появление цветов побежалости, деформация или оплавление деталей и узлов изделия, потемнение или обугливание изоляции проводов электродвигателя под воздействием высокой температуры.



Блэк энд Деккер ГмБХ, Блэк энд Деккер  
Штрассе, 40, 65510 Идштайн, Германия.

ME 77

03 июня 1999 г.

## VŠEOBECNÉ BEZPEČNOSTNÉ PŘEDPISY

**Upozornenie!** Pri použití elektrického náradia musia byť dodržiavané nasledujúce bezpečnostné predpisy, aby sa predchádzalo úrazu elektrickým prúdom, riziku požiaru a osobným zraneniam. Pred začatím práce s týmto prístrojom si najskôr prečítajte všetky pokyny a zabezpečte ich doržovanie.

### Pre bezpečnú prácu:

- Odporúčame používať ochranu sluchu pri akustickom tlaku vyššom ako 85,0dB/A.
- **Udržujte svoje pracovisko v čistote.** Neporiadok na pracovisku zvyšuje možnosť nehody.
- **Dbajte na pracovné prostredie.** Nevystavujte elektrické náradie dažďu. Nepoužívajte ho vo vlhkom, mokrom a výbušnom prostredí. Dbajte na dobré osvetlenie.
- **Chráňte sa pred úrazom elektrickým prúdom.** Vyhybajte sa dotyku uzemnených predmetov ako napr. potrubia, vykurovacích telies, sporákov, chladničiek a pod.
- **Chráňte elektrické náradie pred deťmi.** Nedovoľte nikomu ďalšiemu dotýkať sa elektrického náradia alebo prídavného kábla. Zamedzte vstup nepovolaným osobám na pracovisko.
- **Bezpečne uložte nepoužívané elektrické náradie.** Nepoužívané elektrické náradie musí byť uložené na suchom a uzamknutom mieste mimo dosahu detí.
- **Nepreťažujte elektrické náradie.** Najlepšie a najbezpečnejšie budete pracovať v odporúčanom pracovnom rozsahu.
- **Používajte správne elektrické náradie.** Nepoužívajte príliš slabé elektrické náradie pre ťažké práce. Používajte elektrické náradie len k účelom a prácam, na ktoré je určené. Napr. Nepoužívajte ručné okružné píly na pílenie stromov alebo odrezávanie konárov.
- **Používajte ochranné okuliare.** Pri prašných prácach používajte kryt tváre alebo masku.
- **Používajte riadny pracovný odev.** Nenoste voľný odev ani žiadne módné doplnky alebo šperky, môžu byť zachytené pohyblivými časťami elektrického náradia.

Pri práci vonku odporúčame používať gumené rukavice a obuv s protišmykovou podrážkou. Ak máte dlhšie vlasy, noste sieťku na vlasy.

- **Nepoužívajte prívodný kábel na iné účely.** Nikdy neprenášajte elektrické náradie za prívodný kábel a ani ho nepoužívajte na vytiahnutie vidlice zo zásuvky. Chráňte prívodný kábel pre teplom, olejom, masnotou a ostrými hranami.
- **Zabezpečte opracovávaný predmet.** Na upínanie predmetov používajte upínacie prvky, svorky alebo zverák. Je to oveľa bezpečnejšie držanie ako rukou a elektrické náradie môžete pritom ovládať oboma rukami.
- **Dbajte na pevný postoj pri práci.** Vyvarujte sa abnormálneho držania tela. Zaisťte si bezpečný postoj a rovnováhu po celý čas práce.
- **Starostlivo vykonávajte údržbu svojho elektrického náradia.** Udržujte nástroje ostré a čisté. Tieto sú zárukou presnej a bezpečnej práce. Dodržiavajte pokyny na údržbu a výmenu nástrojov. Prístroj udržiujte v čistote, vetracie otvory čisté a priechodné. Do motora sa nesmú dostať cudzie telieska. Pravidelne kontrolujte prívodný kábel a vidlicu. Ak sú poškodené, nechajte ich neodkladne vymeniť odborníkom. Kontrolujte pravidelne predlžovací kábel a ak je poškodený, nahradte ho iným. Rukoväti udržiujte suché a čisté a chráňte ich pred olejom a masnotou.
- **Vytiahnite prívodný kábel zo zásuvky.** Po skončení práce, pred údržbou, pred výmenou nástrojov a príslušenstva všetkého druhu, napr. pílových kotúčov, pílových listov, vrtákov, nožov a pod.
- **Používajte vonkajší predlžovací kábel.** Vo vonkajšom prostredí používajte kábel riadne označený a určený na prácu vonku.
- **Nenechávajte zastrčené žiadne montážne kľúče a kľučky.** Pred zapnutím sa presvedčte, či sú z pohyblivých a rotačných častí elektrického náradia odstránené všetky upevňovacie a nastavovacie kľúče.
- **Zabráňte nemyslenému spusteniu.** Neprenášajte žiadne elektrické náradie zapojené do siete s prstom na vypínači. Presvedčte sa, či pred pripojením do siete je prístroj vypnutý.

- **Buďte vždy pozorný.** Venujte pozornosť vždy tomu, čo robíte. Postupujte rozumne. Nepoužívajte elektrické náradie ak ste nesústreďení alebo unavení.
- **Zapnite odsávanie prachu.** Ak je prístroj vybavený odsávaním prachu alebo prípojkou na pripojenie vonkajšieho odsávania prachu, presvedčte sa, či je pripojené a riadne pracuje.
- **Skontrolujte, či elektrické náradie nie je poškodené.** Pred ďalším použitím dôkladne skontrolujte ochranné kryty a všetky ľahko poškodené časti a posúďte, či sú schopné riadne pracovať a plniť všetky určené funkcie. Skontrolujte všetky pohyblivé časti, ktoré môžu ovplyvniť správnu funkciu elektrického náradia a posúďte, či sú funkčné. Poškodené diely a ochranné kryty musia byť riadne opravené alebo vymenené odborným servisom Black & Decker. Pokiaľ spínač nejde zapnúť alebo vypnúť, náradie nepoužívajte.
- **Upozornenie!** V záujme Vašej vlastnej bezpečnosti používajte iba príslušenstvo a prídavné zariadenia uvedené v katalógu Black & Decker alebo v návode na obsluhu. Použitie iného príslušenstva než toho, ktoré je odporúčané v katalógu Black & Decker alebo v návode na obsluhu znižuje vašu osobnú bezpečnosť.
- **Prípadnú opravu vyžadajte u povereného servisu Black & Decker.** Toto elektrické náradie zodpovedá platným bezpečnostným predpisom. Všetky opravy musia byť vykonávané len kvalifikovanými osobami s použitím originálnych náhradných dielov, v opačnom prípade môže dôjsť k ohrozeniu Vašej bezpečnosti.

## DODATOČNÉ BEZPEČNOSTNÉ PREDPISY PRE TEPLOVZDUŠNÉ OPALŔOVAČKY

- Pred odložením opalovačku vždy vypnite.
- **Dodržujte maximálnu opatnosť pri odstraňovaní náterov,** pretože olúpaný náter, jeho reziduá a výpary môžu obsahovať olovo, ktoré je jedovaté. Všetky budovy postavené pred rokom 1960 mohli byť v minulosti natierané farbou, obsahujúcou olovo, ktorá bola prekrytá ďalšími vrstvami náteru. Kontakt ruky, ktorá sa dotkla takého povrchu s ústami, môže viesť k požitiu olova. Pôsobenie i veľmi nízkej úrovne olova môže

spôsobiť nezvratné poškodenie mozgu a nervového systému - zvlášť citlivé sú malé alebo dosiaľ nenarodené deti. Na pracovisku, ktoré by mohlo byť kontaminované olovom, je zakázané fajčiť, jesť a piť. Nátery na báze olova musí odstraňovať iba odborník a nesmie sa odstraňovať pomocou teplovzdušnej opalovačky.

- **Pri odstraňovaní náterov pracujte v uzavretom priestore.** Doporučuje sa maska proti prachu.
- **Farbu neodpaľujte.** Používajte dodanú škrabku a udržujte trysku najmenej 25mm od povrchu, čím udržujete teplotu pod požadovanými 450°C. Ak zoškrabujete náter zo zvislej steny, musíte ho zoškrabovať smerom dole, aby náter nepadal do opalovačky a nevzplanul. Všetok náterový odpad bezpečne uskladnite a pracovisko po skončení práce riadne vyčistite.
- **Nepoužívajte opalovačku vo vlhkom prostredí alebo tam, kde môžu byť vo vzduchu ľahkozápálne plyny,** ani ju nepoužívajte v blízkosti horľavých materiálov. Tieto materiály sa môžu nachádzať v priestoroch za doskami, nad stropmi a pod podlahami a v dutých stenách domov s drevenou konštrukciou. Pred použitím opalovačky si zistite zloženie materiálu.
- Opalovačku nechajte pred odložením úplne vychladnúť.
- **Pri používaní opalovačky sa postarajte o riadne vetranie,** lebo by sa mohli tvoriť toxické výpary.
- **Nepoužívajte opalovačku ako fén na vlasy!** Teplota vzduchu je o mnoho vyššia ako u fénu.
- **Prívod vzduchu a tryska musia zostať priechodné,** aby nedochádzalo k prílišnému prehriatiu opalovačky, a tým k jej poškodeniu.
- Nesmerujte prúd teplého vzduchu proti ostatným osobám.
- **Nedotýkajte sa kovovej trysky,** ktorá sa pri použití veľmi zahrieva a cca 30 minút po skončení práce zostáva horúca.
- **Tryska sa počas práce,** ani bezprostredne po jej skončení, nesmie ničoho dotýkať.
- **Do trysky nic nekladajte,** lebo by ste mohli utrpieť úraz elektrickým prúdom. Počas práce sa do trysky neďívajte, lebo je veľmi horúca.

	CD700	KX1600	KX1682	KX1683
Príkion	1400W	1600W	1600W	
Dĺžka kábla	2/3 m	3 m	3 m	
Teplota 1. stupeň	550°C	140°C	140°C	
Teplota 2. stupeň	-	560°C	380°C	
Teplota 3. stupeň	-	-	560°C	

## FUNKCIE

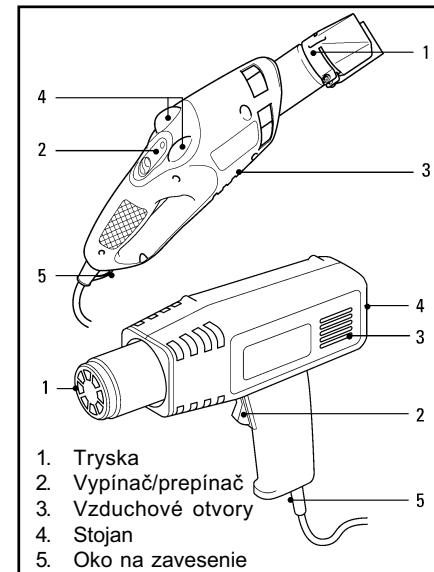

1. Tryska
2. Vypínač/prepínač
3. Vzduchové otvory
4. Stojan
5. Oko na zavesenie

## DRŽANIE OPALŔOVAČKY

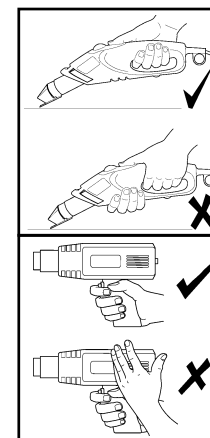

Nedržte ruku na v z d u c h o v ý c h otvoroch ani ich inak neblokujte. Prerušenie prúdu vzduchu by viedlo k prehriatiu opalovačky. Opalovačka je určená k držaniu jednou rukou.

- **Dbajte na to, aby náter nepriľnul** k tryske alebo k škrabke, lebo by sa po čase mohol vznietiť.
- **Nepracujte s opalovačkou,** ak je zavesená na oku na zavesenie.
- Teplota môže byť odvádzaná do horľavých materiálov, ktoré nie sú vidieť alebo aj keď na nesmerujete prúd vzduchu.
- Nenechávajte prístroj v prevádzke bez dozoru.

**Tieto bezpečnostné predpisy dobre uschovajte!**

## DVOJITÁ IZOLÁCIA



Toto elektrické náradie je úplne odizolované. To znamená, že dve na sebe nezávislé izolačné vrstvy Vás chránia pred tým, aby ste prišli do styku s kovovými časťami vodiacimi elektrický prúd. Je to dosiahnuté tým, že medzi elektrické a mechanické časti prístroja je umiestnená izolačná batéria. Takto Vám dvojitá izolácia poskytuje extrémnu ochranu pred elektrickým prúdom.

## OPOTREBOVANÉ ELEKTRICKÉ NÁRADIE A OCHRANA ŽIVOTNÉHO PROSTREDIA

Keď príde deň, keď už nebudete môcť svoje elektrické náradie využívať tak intenzívne a bude potrebné ho vymeniť, prosíme myslite na ochranu životného prostredia. Elektrické náradie nepatrí medzi normálny domový odpad, ale materiály v ňom obsiahnuté je nutné zúžitkovať spôsobom chrániacim životné prostredie. O podrobnostiach sa informujte v najbližšom servise Black & Decker.

## OPOTREBOVANÉ ELEKTRICKÉ NÁRADIE A OCHRANA ŽIVOTNÉHO PROSTREDIA



Ak jedného dňa zistíte, že náradie je potrebné vymeniť alebo je nepoužiteľné, myslite na ochranu životného prostredia. Odborný servis Black & Decker prevezme od Vás staré náradie a naloží s ním takým spôsobom, ktorý chráni životné prostredie.

## TECHNICKÉ ÚDAJE

Úroveň akustického tlaku náradia je v súlade s predpismi EU. Pri používaní brúsky musíte mať prostriedok na ochranu sluchu.

# SLOVENSKY

## PRÁCA S OPALŔOVAČKOU

Iba KX1682, KX1683:

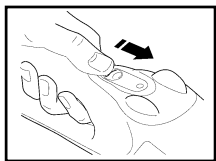

Opalovačku zapnite posunutím oranžového prepínača dopredu, do pozície 1, 2 alebo 3 (pozícia 3 len u KX1683). Číslo pozície

predstavujú teplotné stupne uvedené v tabuľke vyššie. Opalovačku vypnite nastavením oranžového prepínača do pozície 0 (vypnuté).

Iba KX1600/CD700:

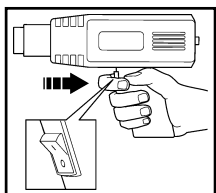

Opalovačku zapnite stlačením kolískového spínača do pozície "1" a vypnite ju stlačením spínača do pozície "0".

**Poznámka:** Pred začatím práce nechajte opalovačku niekoľko sekúnd zahriať. Spočiatku z nej môže vystúpiť trochu dymu, čo je normálne, a rýchlo to prestane.

## SCHLADENIE

Počas práce sa tryska opalovačky veľmi zahrieva. Pri ochladzovaní opalovačky po použití postupujte veľmi opatrne.

Iba KX1682, KX1683:

Aby ste skrátili dobu chladenia, prepnite oranžový vypínač do pozície 1 na niekoľko minút pred vypnutím opalovačky.

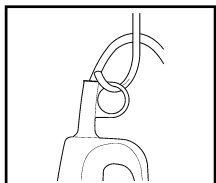

Až po vypnutí zaveste opalovačku za očko na zavesenie alebo ju postavte, ako je uvedené v kapitole "Nezávislý chod". Nechajte vychladnúť minimálne 30 minút.

Iba KX1682, KX1683:

Preklápacia funkcia zabraňuje, aby ste položili opalovačku tryskou dole, čím sa predchádza poškodeniu povrchu, na ktorý opalovačku dávate.

## NEZÁVISLÝ CHOD

Opalovačku je možné použiť i vtedy, ak je položená na stojane.

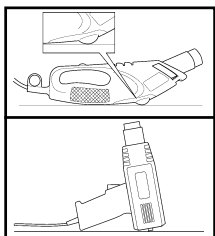

Opalovačka musí vždy smerovať od Vás. Zaisťte kábel, aby ste zabránili prevráteniu opalovačky zo stojana. Nedotýkajte sa trysky a zaisťte, aby do nej nič

nespadlo. Opatrne opalovačku vypnite, a potom ju nechajte vychladnúť (viď postup pri schladzovaní).

## NASADENIE ŠKRABKY (KX1682, KX1683)

Dbajte na to, aby opalovačka bola studená.

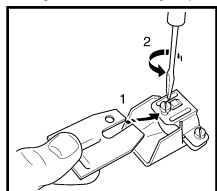

Výrez v noži škrabky nasadíte do výčnelka v držiaku noža pod priťahovaciu skrutku.

**Poznámka:** Dbajte na to, aby otvor v škrabke bol vľavo od skrutky v držiaku noža.

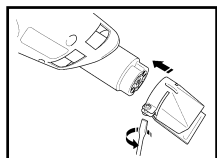

Dotiahnite priťahovaciu skrutku. Držiak noža nasadíte na trysku a riadne ho vyrovnajte. Malý výčnelok na vnútornej strane držiaka

zapadne do drážky trysky. Dotiahnite skrutku držiaka noža.

## ODSTRAŇOVANIE NÁTEROV

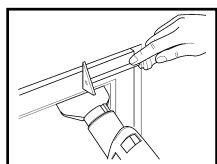

Ak odstraňujete náter v blízkosti skla, musíte sklo chrániť pred vysokou teplotou. Pre tento účel sa používa tryska na ochranu skla firmy Black &

Decker (k dispozícii ako príslušenstvo). Opalovačka nie je vhodná pre odstraňovanie náterov z kovových okenných rámov. Dôvodom je to, že kov je vodičom vysokej teploty z opalovačky, a preto môže dôjsť k prasknutiu skla. Ak je to možné, zoškrabujte náter z dreva v smere žíl. Nedržte opalovačku príliš dlho na jednom mieste, lebo by sa povrch mohol opáliť či zničiť.

Iba KX1682, KX1683:

Opalovačka je určená pre odstraňovanie náterov so škrabkou. Postupujte nasledovne:

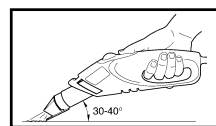

Presvedčte sa, či je tryska studená, a nasadte škrabku. Opalovačku so škrabkou držte v uhle

30-40° k ploche materiálu. Keď náter zmäkne, tlakom ho zoškrabte. Pre dosiahnutie optimálnych výsledkov čas nevyhnutný pre zahrievanie povrchu zistíte skúšaním. Zmäknutý náter zoškrabujte okamžite, než opäť stvrdne. Zabráňte tomu, aby sa na škrabke zachytával náter a iný odpad, ktorý by sa mohol vznietiť. V prípade akéhokoľvek usadzovania opatrne očistite škrabku nožom. Pri oškrabávaní zvislých povrchov zoškrabujte plochu smerom dole, aby ste zabránili padaniu nečistôt do trysky.

**Poznámka:** Ak odstraňujete náter v blízkosti skla, použite namiesto škrabky trysku na ochranu skla - k samotnému zoškrabovaniu náteru je potrebná ručná škrabka.

Iba KX1600/CD700:

Vaša opalovačka je určená pre zmäkčovanie náterov a lakov, čo umožní ich odstránenie kvalitnou ručnou škrabkou. Postupujte nasledovne:

Nasmerujte horúci vzduch na plochu, z ktorej má byť náter odstránený. Keď náter zmäkne, tlakom ho zoškrabte. Pre dosiahnutie optimálnych výsledkov čas nevyhnutný pre zahrievanie povrchu zistíte skúšaním. Zmäknutý náter zoškrabujte okamžite, než opäť stvrdne.

## ĎALŠIE POUŽITIE VAŠEJ OPALŔOVAČKY

Nižší stupeň (KX1682, KX1683):

- Sušenie náterov a lakov.
- Odstraňovanie nálepiek a dekorácií.
- Voskovanie a odstraňovanie vosku (napr. z lyží).
- Vysušenie vlhkého dreva pred tmelením.
- Zmršťovanie plastových obalov a izolačných rúr.
- Rozmrazovanie zamrznutého potrubia.

Stredný stupeň (KX1683):

- Zváranie plastov.
- Formovanie plastických rúr a dosiek.
- Uvoľňovanie hrdzavých alebo príliš priťahnutých matic a kovových skrutiek.

# SLOVENSKY

Vyšší stupeň (KX1600, CD700, KX1682, KX1683):

- Odstraňovanie náterov a lakov.
- Zapálenie dreveného uhlia v domácich griloch.
- Spájanie vodovodného potrubia.

## PRÍSLUŠENSTVO

- A9883 Ochrana skla
- A9884 Tavbový reflektor
- A9887 Kónická tryska
- A9881 Škrabka typu "rybí chvost"
- A9890 Súprava, ktorá obsahuje všetky vyššie uvedené položky

## ČISTENIE

Na čistenie opalovačky používajte iba jemné mydlo a mierne navlhčenú handričku. Mnohé domáce čistiace prostriedky obsahujú chemikálie, ktoré by mohli plast vážne poškodiť. Nepoužívajte ani benzín, terpentín, riedidlá lakov či farieb alebo podobné výrobky. Žiadna kvapalina sa nesmie dostať do opalovačky a žiadnu časť nástroja nikdy neponárajte do kvapaliny.

## OZNÁMENIE O ZHODE S NORMAMI EÚ

Týmto oznamujeme, že elektrické náradie Black & Decker **CD700, KX1600, KX1682, KX1683** zodpovedá normám 98/37/EC, 89/336/EEC, EN55014, 73/23/EEC, EN55104, EN50144, HD400, EN61000, EN60335-1 + EN60335-2-45.

Lpa/akustický tlak 85dB (A)

Lwa/akustický výkon 98dB (A)

Stála efektívna hodnota zrýchlenia 2,5m/s<sup>2</sup>

V prípade hluku presahujúceho normu Lpa 70 dB a Lwa 85 dB, odporúčame použiť prostriedky na ochranu sluchu. V návode na použitie je hluchnosť pri jednotlivých typoch uvedená.

Brian Cooke - technický riaditeľ  
Black & Decker Ltd, Spennymoor, County Durham DL16 6JG UK

Nakoľko politikou firmy Black & Decker je neustále zlepšovanie našich výrobkov, vyhradujeme si právo na okamžité zmeny v špecifikácii výrobkov.



## Politika služieb zákazníkom

Spokojnosť zákazníka s výrobkom a servisom je náš najvyšší cieľ.

Kedykoľvek budete potrebovať radu či pomoc, obráťte sa s dôverou na náš najbližší servis Black&Decker, kde Vám vyškolený personál poskytne naše služby na najvyššej úrovni.

## Záruka Black & Decker 2 roky

Blahoželáme Vám k zakúpeniu tohto kvalitného výrobku Black&Decker.

Náš záväzok ku kvalite zahŕňa v sebe samozrejme tiež naše služby zákazníkom.

Preto ponúkame záručnú dobu ďaleko presahujúcu minimálne požiadavky vyplývajúce zo zákona.

Kvalita tohto prístroja nám umožňuje ponúknuť Vám **2 ročnú záruku istoty**. Ak sa objavia akékoľvek materiálové, alebo výrobné chyby v priebehu 24 mesiacov od zakúpenia prístroja, ručíme za ich bezplatné odstránenie, prípadne, podľa nášho uváženia, bezplatnú výmenu prístroja za nasledujúcich podmienok:

- Prístroj bude dopravený (spolu s originálnym záručným listom Black&Decker a s dokladom o nákupe), do jedného z poverených servisných stredísk Black&Decker, ktoré sú autorizované k vykonávaniu záručných opráv.
- Prístroj bol používaný iba s originálnym príslušenstvom alebo prídavnými zariadeniami a príslušenstvom BBW či Piranha, ktoré je vyslovene odporúčané ako vhodné na použitie spolu s prístrojom Black&Decker.
- Prístroj bol používaný a udržiavaný v súlade s návodom na obsluhu.
- Prístroj nevykazuje žiadne príčiny poškodenia spôsobené opotrebovaním.

Naviac servis Black&Decker poskytuje na všetky vykonávané prevedené opravy a vymenené náhradné diely ďalšiu servisnú záručnú dobu v trvaní 6 mesiacov.

Záruka sa nevzťahuje na spotrebné príslušenstvo (vrtáky, skrutkovacie nástavce, pilové kotúče, hoblacie nože, brúsne kotúče, pilové listy, brúsny papier a pod.) ani na príslušenstvo prístroja poškodené opotrebovaním.

## Black & Decker

Stará Vajnorská cesta 16

832 44 Bratislava

Tel.: 07-492 41 394

Fax: 07-492 41 390

Právo na prípadné zmeny vyhradené.

12/99



## EMNİYET TALİMATLARI !

**UYARI !** Bu Elektrikli El Aleti'ni kullanırken, yangın, elektrik çarpması ve kişisel yaralanma riskini azaltmak için aşağıdaki önlemler mutlaka alınmalıdır. Bu ürünü kullanmadan önce aşağıdaki emniyet talimatlarını dikkatlice okuyunuz ve bu kitapçığı saklayınız.

### Emniyetli İşletim için:

- **Çalışma alanını temiz tutun.** Dağınık alanlar ve tezgahlar yaralanmalara davetiye çıkarırlar.
- **Çalışma alanının çevresine dikkat edin.** Elektrikli El Aletinizi yağmura maruz bırakmayın, ve nemli ve ıslak mekanlarda kullanmayınız. Çalışma ortamının iyi şekilde aydınlatılmış olmasını sağlayın. Elektrikli El Aletini yanıcı sıvı ve gaz bulunan yerlerde kullanmayın.
- **Elektrik çarpmasına karşı korunun.** Topraklı yüzeylerle (örneğin, borular, radyatörler, mutfak ocakları ve buzdolapları) vücut temasından mümkün olduğunca kaçının.
- **Çocukları uzak tutun.** İnsanların, alete ve uzatma kablosuna dokunmalarına izin vermeyin. İş ile ilgisi olmayanlar çalışma ortamından uzak tutulmalıdır.
- **Kullanılmayan aletleri kaldırın.** Aletler kullanılmadıklarında, kuru, yüksek veya kilitli bir yerde çocukların erişemeyeceği şekilde muhafaza edilmelidir.
- **Aleti zorlamayın.** Alet, tasarlanmış olduğu hızda çalıştığında daha verimli sonuçlar elde edersiniz.
- **Doğru aleti kullanın.** Amatör aletleri, ağır hizmet tipi aletlerin yapması gereken ağır işlerde kullanmayın. Aleti tasarlandığı amacın dışında kullanmayınız; örneğin dairesel testere ile kütük kesmeye çalışmayın.
- **Uygun giyinin.** Bol elbiseler giymeyin ve takı takmayın. Bunlar, hareketli parçalara takılabilirler. Açık havada çalışırken lastik eldivenler ve kaymayan ayakkabılar giymeyi tercih edin. Uzun saçlıların koruyucu saç bandı takmaları tavsiye edilir.
- **Emniyet gözlükleri kullanın.** Çalışma sırasında toz çıkıyorsa veya kapalı mekanda çalışıyorsanız, bir yüz veya toz maskesi kullanın.
- **Toz çıkarma cihazının takılması.** Eğer aletin toz toplama ve çıkarma cihazı kullanma özelliği varsa, bu cihazların gerektiği şekilde takılıp kullanıldığından; özellikle de kapalı mekanlarda, emin olun.

- **Kordonu hor kullanmayın.** Asla aleti kordonundan tutarak taşımayın veya fişi çekerken kordondan tutup çekmeyin. Kordonu ısıdan, yağdan ve keskin kenarlardan uzak tutun.
- **Üzerinde çalıştığınız malzemeyi emniyete alın.** Üzerinde çalışılan malzemeyi emniyete almak için kısıkaçlar veya bir mengene kullanın. Bu daha emniyetli bir çalışma olup her iki elinizin de aleti kullanmak için serbest kalmasını sağlar.
- **Aletin dengesini sağlayın.** Her zaman aletin dengede durmasını sağlayın.
- **Aletlerin bakımını özenle yapın.** Daha iyi ve güvenli bir sonuç elde etmek için kesici bir aleti keskin ve temiz tutun. Yağlama ve aksesuar değiştirme için olan talimatlara uyun. Düzenli aralıklarla kordonu kontrol edin, eğer hasar görmüşse, yetkili bir serviste onarımını yaptırın. Tutamakları, kuru, temiz, ve yağ ve gresten arındırılmış bir şekilde muhafaza edin.
- **Fişi prizden çıkarın.** Kullanılmadığında, bakım sırasında veya ağız, matkap ucu veya kesiciler gibi aksesuarları değiştirmeden önce aleti, pil paketinden çıkartın.
- **Ayarlama anahtarlarını ve vida anahtarlarını çıkarın.** Aleti çalıştırmadan önce anahtarların ve vida anahtarlarının sökülmüş olup olmadıklarını ve saklama bölgesinde bulunduğunu kontrol etme alışkanlığını geliştirin.
- **Aletin istem dışı çalıştırılmasını engelleyin.** Parmağınız tetik üzerinde bulunacak şekilde aleti taşımayın.
- **Açık hava için tasarlanmış uzatma kablosu kullanın.** Aletinizi açık havada kullanırken, açık mekan çalışmaları için tasarlanmış ve markalanmış bir uzatma kablosu kullanın.
- **Dikkatli olun.** Ne yaptığınıza dikkat edin. Çalışırken sağduyunuzu kullanın. Yorgun olduğunuzda aleti kullanmayın.
- **Hasar görmüş parçaları kontrol edin.** Aleti kullanmadan önce, gerektiği şekilde çalışacağından ve tasarlanmış olduğu performansı sergileyeceğinden emin olmak için kılavuzu ve diğer parçaları kontrol edin. Hareketli parçaların yanlış ayarlanıp ayarlanmadıklarını ve yapışıp yapışmadıklarını, herhangi bir kırılma olup olmadığını veya aletin işleyişini etkileyebilecek herhangi bir başka nedenin olup olmadığını kontrol edin. Kullanım kılavuzunda aksi

belirtilmedikçe, arızalanmış bir kılavuz veya diğer parça yetkili servis tarafından uygun şekilde değiştirilmeli ya da tamir edilmelidir. Arızalı düğmelerin yetkili servis tarafından tamir edilmesini sağlayın. Eğer açma kapama düğmesi bozursa, aleti kullanmayın.

- **Uyarı !** Bu kullanım kılavuzunda tavsiye edilen aksesuarların dışındaki aksesuarların kullanılması kişisel yaralanma riski doğurabilir.
- **Aletinizi yetkili kişilere tamir ettirin.** Bu elektrikli el aleti ilgili emniyet yönetmeliklerine uygundur. Tamir işlemleri sadece orijinal yedek parçalar kullanan yetkili servislerce yapılmalı; aksi takdirde kullanıcı için ciddi riskler oluşabilir.

## ISI TABANCALARI İÇİN İLAVE EMNİYET TALİMATLARI

- Aleti yere veya herhangi bir yere koymadan önce mutlaka kapatın.
- **Boya çıkartırken, soyma işlemi yaparken** son derece dikkatli olunmalıdır çünkü tortular ve buhar, zehirli olan kurşun maddesi içerebilmektedir. 1960 öncesinde inşa edilmiş olan binalar geçmişte kurşun maddesi içeren boyalarla boyanmış ve başka bir boya ile üzerlerine kat atılmış olabilir. Yüzeyler açıldıktan sonra, elin ağza götürülmesi kurşun maddesinin vücuda girmesine neden olabilir. Düşük miktarlarda kurşunun vücuda girmesi bile beyinde ve sinir sisteminde onarılamayacak zarara neden olabilmektedir; özellikle küçük ve daha doğmamış çocuklar çok daha kolay etkilenebilmektedirler. Kurşun maddesinin bulunabileceği çalışma alanlarında sigara içmeyiniz, herhangi bir şey yiyip içmeyiniz. **Kurşun bazlı boyalar bir profesyonel tarafından ısı tabancası kullanılmadan çıkartılmalıdır.**
- **Boya çıkarma işlemi yaparken, çalışma mekanının kapalı olmasına dikkat edin.** Toz maskesi kullanılması tavsiye edilir.
- **Boyayı yakmayın.** Bulabilirseniz bir kazıyıcı kullanın, yoksa, aleti yüzeyden 25 mm mesafede tutun çünkü bu, meydana gelen ısının 450°C'den düşük değerde olmasını sağlar. Eğer dikey bir konumdan boya çıkarma işlemi yapıyorsanız, boyanın ısı tabancası içine düşüp yanmasını engellemek için aşağıya doğru boyayı çıkartın. Bütün boya parçacıklarını güvenli bir şekilde çıkartın ve işiniz bittiğinde çalışma alanının iyice temizlenmiş olmasını sağlayın.

- **Isı tabancasını nemli ortamda, yanıcı gazların veya patlayıcı maddelerin bulunduğu ortamlarda kullanmayın.** Ağaç yapılı evlerin levhalarının, tavanlarının, yerlerinin ve duvarlarının arkasında yanıcı maddeler bulunabilmektedir. Isı tabancasını kullanmadan önce bunu kontrol edin.
- **Isı tabancasını kaldırmadan ısı tabancasını iyice soğutun.**
- Çalışma sırasında zehirli dumanlar çıkabileceğinden dolayı ısı tabancasını kullanırken ısı tabancasının **yeterli miktarda havalandırılmasını sağlayın.**
- **Saç kurutma makinesi kullanmayın!** Hava sıcaklığı saç kurutma makinesinin sıcaklığından çok daha fazladır !
- **Hava girişi ve hava çıkışı kapatmayın** çünkü bu durum ısı birikmesine neden olur ve ısı tabancasına zarar verir.
- **Sıcak hava çıkışını direkt olarak insanlara tutmayın.**
- Çalışma sırasında aşırı ısındığından ve ancak çalışmadan sonraki 30 dakika içinde soğuduğundan dolayı **metal uca dokunmayınız.**
- Kullanım sırasında veya hemen kullanımından sonra **metal ucu hiçbir şeye karşı tutmayın.**
- Elektrik çarpmasına neden olabileceğinden dolayı **ucun içine herhangi bir nesne sokmayın.** Kullanım sırasında uçları içeri bakmayın çünkü o esnada yüksek sıcaklıkta hava çıkmaktadır.
- Belli bir sürte sonra ateş alabileceğinden dolayı uca **boyanın veya kazıyıcının yapışmasına izin vermeyin.**
- Isı tabancasını, asma halkasından asılı durumdayken çalıştırmayın.
- Isı civardaki yanıcı maddelere geçebilir.
- Ürünü çalışır durumdayken yanlış bırakmayınız.

**Bu talimatları saklayın !**

## ÇİFT YALITIM

Ürününüz çift yalıtımlıdır. Bu, dışarıda kalan bütün metal parçaların elektrik kaynağından yalıtılmış olması anlamına gelmektedir. Yalıtım işlemi, elektrik ve mekanik bileşenler arasında yalıtım bariyerleri koyma suretiyle aletin topraklanma ihtiyacının ortadan kaldırılmasıyla yapılmaktadır.

**Not:** Çift yalıtım, aleti kullanırken normalde alınması gereken emniyet önlemlerinin yerine geçmez. Yalıtım sistemi, alet içindeki elektrik yalıtımındaki bir arızadan kaynaklanacak olası bir yaralanma için ek bir korunmadır.

## ELEKTRİK EMNİYETİ

Kaynağınızdaki voltaj değeri ile ürününüzün değer etiketi üzerinde belirtilen voltaj değerinin aynı olmasına dikkat edin. Bu üründe, iki telli kablo ve fiş bulunmaktadır.

## UZATMA KABLoları

Herhangi bir güç kaybına neden olmaksızın, 30 m uzunluğunda 3 telli bir uzatma kablosu kullanılabilir.

**Not:** Uzatma kablosu kesinlikle gerekli olduğu zaman kullanılmalıdır. Uygun olmayan bir uzatma kablosunu kullanılması yangın ve elektrik çarpması riski doğurur. Eğer uzatma kablosunun kullanılması gerekiyorsa, tel tertibatının uygun şekilde olduğundan, emin olunmalıdır.

## İSTENMEYEN ALETLER VE ÇEVRE

Aletinizin kullanma ömrü dolduğunda veya kullanılamayacak durumda olduğunda, onu atmadan önce çevre konusunu düşünün. Black&Decker servisleri aletlerinizi alacak ve çevreye zarar vermeyecek bir şekilde yok edecektir.

## AKSESUARLAR

Her türlü elektrikli el aletinin performansı kullanılan aksesuvara bağlıdır. Black&Decker aksesuarları, aletinizin performansını arttıracak en yüksek kalite standartlarına sahip şekilde üretilmektedir. Black&Decker marka ürününüzden en yüksek performansı ancak yine Black&Decker aksesuarlarının kullanılması ile elde edebilirsiniz. Mevcut aksesuarlar hakkında detaylı bilgi için lütfen en yakınınızdaki yetkili satıcıya veya yetkili servis merkezine başvurunuz.

## TEKNİK BİLGİ

Bu el aletinin ses basınç şiddeti AT (Avrupa Topluluğu) yönetmeliğine uygundur. Ses şiddetinin rahatsız edici boyutlarda olduğunu hissettiğinizde gerekli önlemin alınması tavsiye edilir. Bu ses şiddeti normalde 85 dB(A) değerinin üzerinde bir değere eşittir.

	CD700		
	KX1600	KX1682	KX1683
Güç	1400 W	1600 W	1600 W
Kablo uzunluğu	2/3 m	3 m	3 m
Düğmenin konumu 1	550°C	140°C	140°C
Düğmenin konumu 2	-	560°C	380°C
Düğmenin konumu 3	-	-	560°C

**Not:** Bu kullanıcı kılavuzunda, bu ürün grubu içinde birden fazla katalog numarası bulunmaktadır. Ürününüz hakkındaki bilgiler için değer etiketine bakınız. Ürününüz bu özelliklerin tümüne veya bazalarına sahiptir.

## ÖZELLİKLER

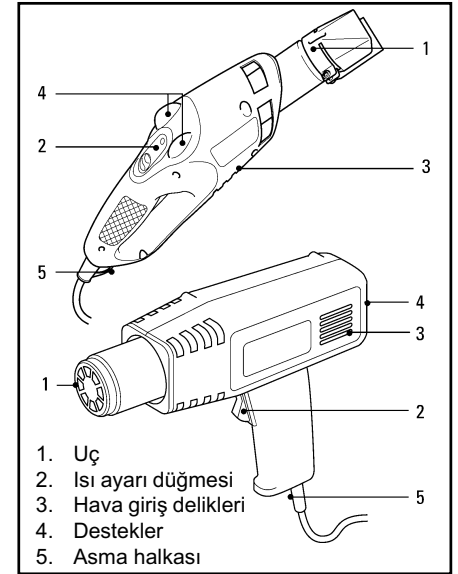

## ISI TABANCASININ TUTULMASI

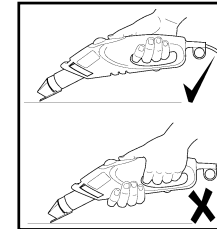

Hava deliklerini, ellerinizle veya herhangi bir başka şekilde kapatmayın. Bu, cihazın içindeki hava akışını engeller ve ısı tabancasını aşırı ısınmasına yol açar. Isı tabancanız tek elle kullanılacak şekilde tasarlanmıştır.

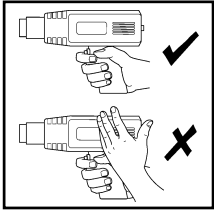

## ISI TABANCASININ KULLANILMASI

Sadece KX1682 ve KX1683 için:

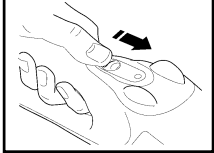

Isı tabancasını çalıştırmak için portakal rengindeki düğmeyi (2) 1, 2, veya 3 konumuna getirin (3 numaralı konum

sadece KX1683 modeli içindir). Bu numaralar, yukarıdaki tabloda açıklanan ısı numaralarının temsil eder. Isı tabancasını kapatmak için, portakal rengindeki düğmeyi yeniden (0) konumuna getirin.

Sadece CD700 ve KX1600:

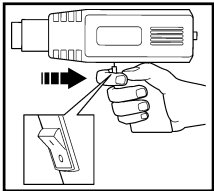

Isı tabancasını açmak için, düğmeyi "I" konumuna getirmek için ısı tabancasını sapındaki düğmeye basın. Isı tabancasının kapatmak için yine bu düğmeyi "O"

konumuna getirmek için aynı düğmeye basın. **Not:** Kullanım öncesinde ısı tabancasını birkaç saniye kadar ısınmasını bekleyin. Başlangıçta, ısı tabancasından biraz duman çıkabilir. Bu normal bir durum olup kısa zaman içinde geçer.

## SOĞUTMA

Kullanım sırasında ısı tabancası son derece yüksek ısıya ulaşır. Kullanım sonrasında ısı tabancasının soğutulması için büyük dikkat gerekir.

Sadece KX1682 ve KX1683:

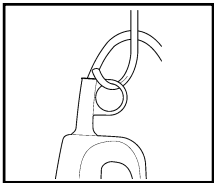

Soğutma süresini hızlandırmak için, ısı tabancasını kapatmadan önce portakal rengindeki düğmeyi birkaç saniyeliğinde 1 nolu ısı ayarında bekletin.

Sadece kapattıktan sonra, ısı tabancasını asma halkasından (5) asın veya ısı tabancasını "Ellerin

Serbest Olduğu Kullanım" bölümünde anlatılan şekilde bırakın. Isı tabancasını soğuması için en az 30 dakika bekleyin.

Sadece KX1682 ve KX1683:

Silindirik şekli özelliği ile ucun aşağıya gelmesi önlenir, böylece ısı tabancasının üzerine konulduğu yüzey zarar görmez.

## ELLERİN SERBEST OLDUĞU KULLANIM

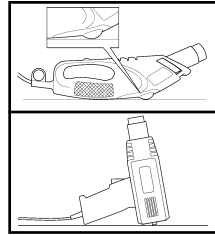

Isı tabancanız, ayrıca, destekleri (4) üzerine konularak kullanılabilir. Mümkün olduğu yerlerde, ağaç parçası ile çıkartma işlemini yapın. Tek bir nokta üzerinde uzun süre beklemeyin çünkü yüzey kömürleşebilir veya ateş alabilir.

tabancasının desteklerinden çekilmesini önlemek için kabloyu emniyete alın. Uca dokunmayın ve ucun içine hiçbir şeyin düşmediğinden emin olun. Isı tabancasını dikkatlice kapatın ve daha sonra soğumaya bırakın (aşağıdaki soğutma prosedürüne bakınız.)

## KAZIYICININ TAKILMASI (KX1682, KX1683)

Isı tabancasının tam olarak soğumuş olduğundan emin olun.

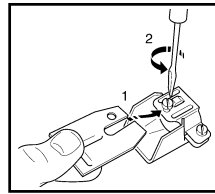

Kazıyıcı bıçağının yuvasını, bıçak tutucusunun çıkıntısı ile aynı hizaya getirin ve tespit vidasını altına getirin.

**Not:** Kazıyıcıdaki deliğin, bıçak tutucusu içindeki vidanın sol tarafına gelmesini sağlayın.

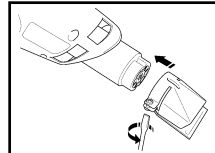

Tespit vidasını sıkın. Bıçak tutucusunu püskürtücü hava çıkışı üzerine yerleştirin. Aynı hizada olmasına dikkat edin.

Bıçak tutucusunun içindeki küçük bombe, ucun boşluğa oturur. Bıçak tutucu kıskaç vidasını sıkın.

## BOYANIN ÇIKARTILMASI

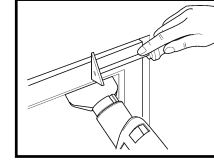

Cam kenarında bir nokta çıkartılırken, camın ısıdan korunması gerekir. Bu durumlarda, Black&Decker cam koruyuculu uç kullanılır (aksesuar olarak alınabilir). Isı tabancanız, metal çerçeveli camlarda kullanılacak şekilde tasarlanmamıştır çünkü ısı tabancasının ısı metalden geçerek camı çatlatılabilir. Mümkün olduğu yerlerde, ağaç parçası ile çıkartma işlemini yapın. Tek bir nokta üzerinde uzun süre beklemeyin çünkü yüzey kömürleşebilir veya ateş alabilir.

Sadece KX1682 ve KX1683:

Isı tabancanız, boya çıkartma işlemlerinde, kazıyıcı bir bıçak ile birlikte kullanılacak şekilde tasarlanmıştır.

Konuyla ilgili prosedür şu şekildedir:

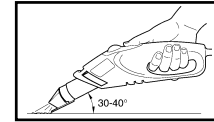

Ucun soğumuş olduğundan emin olduktan sonra kazıyıcı bıçağı takın. Isı tabancasını, kazıyıcı

bıçak yüzeye 30°-40°'lik bir açıyla temas edecek şekilde kullanın.

Boya yumuşadığında, iyice kazıyın. İyi sonuç alabilmek için ısının ne kadar süreyle tatbik edileceğini deneyerek bulmak gerekir. Yumuşayan boyayı derhal çıkartın, aksi halde hemen soğuyacaktır.

Boyanın veya tortunun kazıyıcı bıçağına yapığı orada birikmesini engelleyin çünkü bu boyalar veya tortular ateş alabilir. Herhangi bir birikme durumunda bir bıçak ile kazıyıcıyı iyice temizleyin. Dik yüzeylerde çalışırken, ucun içine herhangi bir boya veya tortu parçasının kaçmaması için kazıma işlemini aşağıya doğru yapın.

**Not:** Camın yanında bir noktada çalışırken, kazıyıcı bıçak yerine, cam koruyuculu bir uç kullanın - boyayı çıkartmak için manuel (elle kullanılan) bir kazıyıcı gerekir.

Sadece KX1600/CD700:

Isı tabancanız, kaliteli bir el kazıyıcısı ile kolayca çıkarılabilmesi için boyayı ve lakeyi yumuşatacak şekilde tasarlanmıştır.

Konuyla ilgili prosedür şu şekildedir:

Sıcak havayı, çıkartılacak bölgeye doğru tutun. Boya yumuşadığında, iyice kazıyın. İyi sonuç

alabilmek için ısının ne kadar süreyle tatbik edileceğini deneyerek bulmak gerekir. Yumuşayan boyayı derhal çıkartın, aksi halde hemen soğuyacaktır.

## ISI TABANCANIZIN DİĞER KULLANIM ŞEKİLLERİ

Düşük ısıda (KX1682, KX1683)

- Boya ve vernik kurutma
- Etiket ve dekorasyon çıkartılması
- Mumla ve mum çıkartma işlemleri (örneğin kayıkların)
- PVC kaplamalarının ve yalıtım tüplerinin açılması
- Donmuş boruların çözülmesi

Orta ısıda (KX1683)

- Plastik malzemenin delinmesi
- Plastik boruların ve levhaların eğilmesi
- Paslı veya aşırı sıklımlı somunların ve metal vidaların gevşetilmesi

Yüksek ısıda (CD700, KX1600, KX1682, KX1683)

- Boya ve lake çıkartılması
- Barbekülerin yanması
- Sıhhi tesisat bağlantılarının lehimlenmesi

## AKSEASUVARLAR

- A9883 Cam koruyucu
- A9884 Kaşık yansıtıcı
- A9887 Koni uç
- A9881 Balık kuyruğu
- A9890 Yukarıdakileri içeren alet kutusu

## TEMİZLİK

- Isı tabancanızı temizlemek için sadece yumuşak sabun ve hafifçe nemlendirilmiş bez kullanın. Çoğu ev temizlik maddelerinde bulunan kimyasal maddeler plastiğe zarara verebilmektedir. Ayrıca, benzin, petrol yağı, lake veya boya inceltici ya da benzer maddeler kullanmayın. Isı tabancasının içine sıvı girmesini engelleyin ve hiçbir parçasını herhangi bir sıvı içine daldırmayın.

# TÜRKİYE

## AT Uygunluk Bildirisi

CD700, KX1600, KX1682, KX1683

ürünlerinin 98/37/EC, 89/336/EEC, EN55014, 73/23/EEC, EN55104, EN50144, HD400, EN61000, EN60335-1 + EN60335-2-45 ile uygunluk taşıdığını beyan ederiz.

Ölçülmüş ses basıncı 68 dB(A)  
Ölçülmüş ses gücü 81 dB (A)  
El/kol titreşimi <2.5 m/sn<sup>2</sup>



Brian COOKE

Mühendislik Bölümü Müdürü

Spennymoor, County Durham DL 16 6JG, UK

Black&Decker şirketinin politikası sürekli gelişim olduğundan dolayı, önceden habersiz ürünlerin özelliklerinde değişiklik yapma hakkını saklı tutmaktadır.

## GARANTİ ŞARTLARI

1. Garanti süresi malın teslim tarihinden itibaren başlar ve 1 yıldır.
2. Malın bütün parçaları dahil olmak üzere tamamı firmamızın garantisine kapsamındadır.
3. Malın garanti süresi içinde arızalanması durumunda, tamirde geçen süre, garanti süresine eklenir. Malın tamir süresi en fazla 1 aydır, bu süre malın servis istasyonu olmaması durumunda sırasıyla malın satıcısı, bayii, acentesi, temsilciliği, ithalatçısı veya imalatçısından birisine temin edildiği tarihten itibaren başlar.
4. Malın garanti süresi içerisinde gerek malzeme işçilik, gerekse montaj hatalarından dolayı arızalanması halinde, işçilik masrafı, değiştirilen parça bedeli ya da başka herhangi bir ad altında hiçbir ücret talep etmeksizin tamiri yapılacaktır.
5. Malın:
  - Teslim tarihinden itibaren garanti süresi içinde kalmak kaydıyla 1 yıl içerisinde, aynı arızayı ikiden fazla tekrarlaması veya farklı arızaların dörtten fazla ortaya çıkması sonucu, maldan yararlanamamanın süreklilik kazanması,
  - Tamiri için gereken azami sürenin aşılması,
  - Servis istasyonunun mevcut olmaması halinde sırasıyla malın satıcısı, bayii, acentesi, temsilciliği, ithalatçısı veya imalatçısından birisinin düzenleyeceği raporla arızanın tamirinin mümkün bulunmadığının belirlenmesi,
  - Durumlarında ücretsiz olarak değiştirme işlemi yapılacaktır.
6. Malın kullanma kılavuzunda yer alan hususlara aykırı kullanılmasından kaynaklanan arızalar garanti kapsamı dışındadır.
7. Garanti belgesi ile ilgili olarak çıkabilecek sorunlar için Sanayi ve Ticaret Bakanlığı, Tüketicinin ve Rekabetin Korunması Genel Müdürlüğü'ne başvurulabilir.
8. Garanti işleminin uygulanabilmesi için cihaz ile birlikte fatura aslı veya fotokopisi ve ilgili bölümleri eksiksiz, doğru olarak doldurulmuş garanti kartının yetkili servise ibrazı şarttır.



## ELEKTRİKLİ EL ALETLERİ GARANTİ BELGESİ

Belge Numarası: 4184

Belgenin İzin Tarihi: 12.11.1997

Bu garanti belgesinin kullanılmasına 4077 sayılı kanun ile bu Kanun'a dayanılarak düzenlenen TRKGM-95/116-117 sayılı Tebliğ uyarınca T.C. Sanayi ve Ticaret Bakanlığı, Tüketicinin ve Rekabetin Korunması Genel Müdürlüğü tarafından izin verilmiştir.

## İTHALATÇI FİRMA



Black & Decker İthalat Limited Şirketi  
Ballı Sok. No.2, 1. Levent 80620 Beşiktaş / İstanbul  
Tel: (0212) 281 05 00 (PBX)  
Faks: (0212) 281 16 33

# TÜRKİYE

## İTHALATÇI FİRMANIN

Ünvanı : Black & Decker İthalat Limited Şirketi  
Ballı Sok. No.2, 1. Levent 80620 Beşiktaş / İstanbul  
Tel : (0212) 281 05 00 (PBX)  
Faks : (0212) 281 16 33

### FİRMA YETKİLİSİNİN

İmzası ve Kaşesi

### MALIN

Cinsi : Testereler  
Markası : Black & Decker  
Modeli :  
Seri No. :

Azami Tamir Süresi : 30 İş günü  
Garanti Süresi : 1 Yıl

### MÜŞTERİNİN

Adı ve Adresi : .....  
İrtibat Telefonu : .....

### SATICI FİRMANIN

Ünvanı : .....  
Adresi : .....

Telefonu / Faksı : .....  
Fatura Tarih ve No : .....

Tarih – İmza – Kaşe : .....

# TÜRKİYE

## İTHALATÇI FİRMANIN

Ünvanı : Black & Decker İthalat Limited Şirketi  
Ballı Sok. No.2, 1. Levent 80620 Beşiktaş / İstanbul  
Tel : (0212) 281 05 00 (PBX)  
Faks : (0212) 281 16 33

### FİRMA YETKİLİSİNİN

İmzası ve Kaşesi

### MALIN

Cinsi : Testereler  
Markası : Black & Decker  
Modeli :  
Seri No. :  
Belge Numarası : 4184  
Belgenin İzin Tarihi : 12.11.1997

*Bu garanti belgesinin kullanılmasına 4077 sayılı kanun ile bu Kanun'a dayanılarak düzenlenen TRKGM-95/116-117 sayılı Tebliğ uyarınca T.C. sanayi ve Ticaret Bakanlığı, Tüketicinin ve Rekabetin Korunması Genel Müdürlüğü tarafından izin verilmiştir.*

Teslim Tarihi ve Yeri : .....  
Azami Tamir Süresi : 30 İş günü  
Garanti Süresi : 1 Yıl

### SATICI FİRMANIN

Ünvanı : .....  
Adresi : .....

Telefonu / Faksı : .....  
Fatura Tarih ve No : .....

Tarih – İmza – Kaşe : .....

# TÜRKİYE

ŞEHİR	SERVİS	ADRES	TELEFON
ADANA	PAY ELEKTRİK	KIZILAY CAD.MEMDUH GÖRGÜN PASAJI NO:30	0322 3511295
ADAPAZARI	FERİK ELEK.	ÇEŞME MEYDANI CAD. CEVHER SOK.NO:5	0264 2726228
AFYON	EMEK İŞ BOBİNAJ	MENDERES CAD. KARAHİSAR APT. A BLOK NO2	0272 2121132
ALANYA	ABALIOĞLU	SAN. SİTESİ YENİYOL GİRİŞİ NO:8 CAD.NO8	0242 5120216
AMASYA	AKOTEK	YENİYOL CAD. NO:92	0358 2188935
ANKARA	ENDÜVİ TİCARET	42A SOK. 1.PASAJ NO:3 - OSTİM	0312 3542384
ANKARA	ORHAN BOBİNAJ	YALINÇ SOK. NO:17 SİTELER	0312 3509529
ANTALYA	ÇAMUROĞLU	KIZILSARAY MAH.F.ŞEKERCİ AP.NO:36/2	0242 2485443
ANTALYA	E.B.A. ELEKTRİK	SANAYİ SİTESİ MAD.İŞL.682.SOK.NO:38	0242 3453622
AYDIN	TACIROĞLU	2.SAN. SİTESİ 4. SOK.NO:47	0256 2122380
BALIKESİR	SUNAY BOBİNAJ	ANAFARTALAR CAD. NO:51	0266 2418871
BURSA	TURSAM	ULUYOL GÜZEL SOK. NO:31	0224 2556967
ÇANAKKALE	SURHAN ELEKTRİK	ASAFPAŞA CAD. NO:29/A4	0286 2132452
ÇORLU	ÜMİT ELEKTRİK	ŞEHİT TEĞMEN YAVUZER CAD. NO:1	0282 6521017
ÇORUM	ÖNDER BOBİNAJ	KUBBELİ CAD.NO:83	0364 2138922
DENİZLİ	ÖRSLER BOBİNAJ	DEMİRCİLER ÇARŞISI NO:19	0258 2614274
DIYARBAKIR	ÇETSAN	İZZETPAŞA CAD. NO:12	0412 2211131
DÜZCE	YILDIZ MAKİNA	GENERAL KAZIM SOK. NO:10	0374 5147056
EDİRNE	EFE BOBİNAJ	SAN.SİTESİ 22. BLOK NO:5	0284 2253573
ELAZIĞ	KALENDER ELEK.	SANAYİ SİTESİ 11. SOK. NO:43	0424 2248501
ERZİNCAN	ÜMİT ELEKTRİK	SANAYİ ÇARŞISI 767.SOK. NO:54	0446 2240801
ESKİŞEHİR	SARICA ELEKT.	DEMİRCİLER SOKAK NO:6	0222 2313335
FETHİYE	ONARIM BOBİNAJ	KARAYELMEVKİLİ	0252 6121030
GAZİANTEP	KARAŞAHİN BOB.	YENİ SAN.SİT.NAK.AMBARIARKASI	0342 2328006
GAZİANTEP	KENMAKSAN	ŞENYURT CAD.NO:35/B	0342 2330746
GİRESUN	TEKNİK ELEKTRİK	ŞENYURT CAD.NO:22/A	0454 2164398
ISPARTA	CEM BOBİNAJ	FATİH CAD. NO:109	0246 2121371
İSTANBUL	FIRAT DIŞ TİCARET	YENİ SAN. SİTESİ 30.BLOK NO:81	0212 2529343
İSTANBUL	PRATİK	TERSA NE CAD. KUTHAN NO:8 D:305 KARAKÖY	0216 3282136
İSTANBUL	BAYSAL MAKİNA	ALEMDAĞ CAD.RÜZGARLI SOK.NO:7 ÜMRANİYE	0216 3891781
İSTANBUL	ORJİNAL ELEKTRİK	YAKACIK YOLU NO:13 KARTAL	0212 6518043
İSTANBUL	BİRLİK ELEKTR.	MİMAR SİNAN CAD. NO:3 GÜNEŞLİ	0212 2229418
İSTANBUL	GÜL KESİCİ	PERPA B BLOK MAVİ AVLU KAT:4 OKMEYDANI	0212 2562602
İSTANBUL	TARIK BOBİNAJ	TERSA NE CAD. NO:6 KARAKÖY	0216 3702111
İZMİR	YILMAZ BOBİNAJ	BAĞDAT CAD. ADALI SOK.NO 101/10 MALYEPE	0232 4338051
İZMİR	BORO CİVATA	2830 SOKAK NO:36 1. SANAYİ SİTESİ	0232 4698070
İZMİR	AY ELEKTRİK	1203/2 SOK.NO :21/B YENİŞEHİR	0262 3351894
KAYSERİ	CENKER TİCARET	KÖRFEZ KÜÇÜK SAN. SİTESİ NO:9 491B.BLOK	0352 3363210
KONYA	RUHBAŞ ELEK.	SANAYİ BÖLGESİ 3.CAD. 18 SOK NO :3	0332 2356463
KONYA	MURAT BOBİNAJ	KARATAY SAN.SİTESİ ÇİÇEKLİ SOK. NO:83	0422 3364598
MALATYA	AS BOBİNAJ	YENİ SAN.SİTESİ31. BLOK NO:2	0324 2339768
MERSİN	BORO BOBİNAJ	YOĞURT PAZARI BOROHAN NO 17	0452 2121450
ORDU	PRATİK ELEKTRİK	1.SAN. SİTESİ 48.SOK.NO:5	0464 2120932
RİZE	MEKANİK BOBİNAJ	PALANDÖKEN CAD. NO:216	0362 2380723
SAMSUN	AKIŞ BOBİNAJ	SANAYİ SİTESİ KERESTECİLER KISMI NO:35	0414 3160880
ŞANLIURFA	AY ELEKTRİK	AVŞAROĞLU GARAJI NO:19	0346 2214295
SİVAS	GÜRAY ELEKTRİK	SANAYİ ÇARŞISI NO:6	0346 2214755
SİVAS	BAYRAKTAR ELEK.	YENİÇARŞI NO:72/C	0282 2627560
TEKİRDAĞ	KIYAK BOBİNAJ	ŞARAPHANE YOLU NO:54	0462 3253554
TRABZON	MAKİNA BOBİNAJ	DEMİRKİRLAR İŞ MERKEZİ NO:70	0276 2278457
UŞAK	ZENGİN BOBİNAJ	KURTULUŞ MAH. ÜREM SOK. NO:10	0372 2511825
ZONGULDAK	ESEN ELEKTRİK	BANKA SOK.BİRLİK İŞ HANI NO:110	

**MERKEZ SERVİS**  
DUDULLU CAD. KEREMBEY SOK. NO.1, ÖZDEMİR İŞ MERKEZİ KÜÇÜKBAKKALKÖY / İSTANBUL  
TEL: (0216) 455 89 73 FAKS: (0216) 455 20 52



BAND SERVIS, Praha-Modřany, Klášterského 2 tel: 02/44403247  
fax: 02/4021231  
BAND SERVIS, Zlín, K Pasekám 4440, tel: 067/44898/46841  
fax: 067/7242911  
http://www.bandservis.cz  
BAND SERVIS, Brno, Veleslavínova 11, tel: 05/49211831  
fax: 05/49211831  
BAND SERVIS, Hradec Králové, Veveřkova 1515, tel: 049/35126  
fax: 049/35126  
BAND SERVIS, Ostrava-Radvanice, Těšínská 120, tel: 069/6232390



## BLACK&DECKER ORSZÁGOS SZERVÍZHÁLÓZAT

**BLACK & DECKER KÖZPONTI**  
**MÁRKASZERVIZ**  
**ROTEL KFT**  
**1163 Budapest**  
**(Sashalom) Thököly út 17.**  
**Tel/Fax: 403-2260**  
**404-0014**

**Black & Decker GmbH**  
Magyarországi Ker. Képviselet  
1016 Budapest  
Galeotti u. 5.  
Tel.: 214-0561  
Fax: 214-6935

**IMPORTÖR:**  
ERFAKER KFT  
H-1158 Budapest XV  
Késmárk u.9.  
Tel./fax: 417-6801

## SZERVIZ ÁLLOMÁSOK

ÁCS IMRE	2251 Tápiószecső, Pesti út 46	Tel.:29/446-615
DEBREI JÁNOS	3281 Karácsond, József A. u. 43.	Tel.:37/322-136
DÉMA BT	3600 Ózd, Jászi Oszkár út 3.	Tel.: 48/570-105
EDISON ÜZLET-SZERVIZ	6722 Szeged, Török u. 1/a.	Tel.: 62/426-833
ELEKTRIO KFT	7623 Pécs, Szabadság u. 28.	Tel.: 72/336-685
ELEKTRO-MERCATOR	6100 Kiskunfélegyháza, Kossuth u. 16.	Tel.: 76/462-058
EUROMAX BT	2400 Dunaújváros, Kisdobos u.3.	Tel.: 25/411-844
ÉL-GÉP 2000 KFT	9024 Győr, Nádor tér 6.	Tel.: 96/415-069
HADOBÁS ÉS TSA KFT	8200 Veszprém, Budapesti u. 17.	Tel.: 88/328-674
HILLER JÓZSEF	8000 Székesfehérvár, Szent Gellért u. 10.	Tel.: 22/318-837
HOBBY KISGÉPSZERVIZ	2510 Dorog, Heine u. 8.	Tel.: 33/331-679
KAPOSVÁRI KISGÉPJAV.	7400 Kaposvár, Fő u. 30.	Tel.: 82/318-574
MOFÜKER KFT	6500 Baja, Szegedi út 9.	Tel.: 79/323-759
NÉMETH SZERSZÁMÜZLET	6000 Kecskemét, Jókai u. 25.	Tel.: 76/324-053
ROTOR KFT	9700 Szombathely, Vasút u. 29.	Tel.: 94/317-579
SERVINTRADE KFT	3530 Miskolc, Kóris Kálmán út 20.	Tel.: 46/411-351
SPIRAL 96 KFT	4024 Debrecen, Nyugati út 5-7.	Tel.: 52/442-198
TAKI-TECH SZERVIZ	8900 Zalaegerszeg, Pázmány Péter u. 1.	Tel.: 92/311-693
TÓTH KISGÉPSZERVIZ	4400 Nyíregyháza, Vasgyár u. 2/F.	Tel.: 42/315-093
TÖLGYESI ÉS MAYER	9400 Sopron, Szőlős u. 18.	Tel.: 99/326-122
WELD-IMPEX KFT	5300 Karcag, Madarasi út 24.	Tel.: 59/311-886



Центральная сервисная станция

198005, Г. Санкт - Петербург,  
Наб. реки Хонтанки, 118, помещение 20,  
ст. метро <<Технологический институт>>

тел: (812) 251-69-49.

199053, г. Санкт - Петербург,  
В.О., Съездовская линия, 29,  
ст. метро <<Василеостровская>>

тел: (812) 323-36-47.

121471, г. Москва,  
ул. Гвардейская, дом 3, корпус 1

тел: (095) 737-80-41, 444-10-70

630104, г. Новосибирск,  
ул. Советская, 52,  
ст. метро <<Красный проспект>>

тел: (3832) 18-43-44.

344011, г. Ростов-на-Дону,  
ул. Текучёва, 224

тел: (8632) 39-93-87, 44-35-80.

620144, г. Екатеринбург,  
ул. Большакова, 97а,

тел: (3432) 29-47-98.

390013, г. Рязань,  
ул. Чкалова, дом 1, корпус 3

тел: (0912) 93-04-96, 24-07-42.



Центральная сервисная станция

04070, г. Киев,  
ул. Петра Сагайдачного, дом 29/1

тел: (044) 238-65-47



BAND SERVIS, Trnava, Paulínska 22,

tel: 0805/55 11 063,

BAND SERVIS, Košice, Zvonárska 8,

fax: 0805/55 12 624  
tel: 095/6233155



Сервисная станция  
480032, г. Алматы  
ул. Хусаинова, 179

тел: (3272) 49-26-00, 48-08-56

Catalogue Number : KX1600/CD700

ITEM	QTY	PART NO.	DESCRIPTION	VARIANTS
101	1	372697	MOTOR SA	
102	1	376011-01	ELEMENT SA	KW
102	1	376011-02	ELEMENT SA	GR
102	1	376011-01	ELEMENT SA	AU
102	1	376011-01	ELEMENT SA	IE
102	1	376011-01	ELEMENT SA	GB
102	1	376011-01	ELEMENT SA	B1
102	1	376011-02	ELEMENT SA	CH
102	1	376011-02	ELEMENT SA	FR
102	1	376011-02	ELEMENT SA	FI
102	1	376011-02	ELEMENT SA	ES
102	1	376011-02	ELEMENT SA	DE
102	1	376011-02	ELEMENT SA	BE
102	1	376011-02	ELEMENT SA	AT
102	1	376011-02	ELEMENT SA	IT
102	1	376011-02	ELEMENT SA	ZA
102	1	376011-02	ELEMENT SA	SE
102	1	376011-02	ELEMENT SA	PT
102	1	376011-02	ELEMENT SA	NO
102	1	376011-02	ELEMENT SA	NL
102	1	376011-02	ELEMENT SA	DK
103	1	794165	SWITCH	
104	1	828979	TUBE INSULATED	
105	1	373334	TUBE INSULATED	
106	1	793076	HOUSING	
107	1	823696	DIFFUSER	
108	1	823681	FAN	
109	1	806739-03	CLAMSHELL	
112	5	747329	SCREW	
113	1	826458	CORD PROTECTOR	
114	1	369523	CORDSET	BE
114	1	369521	CORDSET	CH
114	1	369523	CORDSET	B1
114	1	369523	CORDSET	FR
114	1	369523	CORDSET	FI
114	1	369523	CORDSET	ES
114	1	369523	CORDSET	NO
114	1	369523	CORDSET	DK
114	1	369520	CORDSET	AU
114	1	369523	CORDSET	DE
114	1	369522	CORDSET	GB
114	1	369523	CORDSET	SE
114	1	369523	CORDSET	AT
114	1	369522	CORDSET	IE
114	1	369522	CORDSET	KW
114	1	369523	CORDSET	GR
114	1	369523	CORDSET	NL
114	1	369523	CORDSET	PT
114	1	369523	CORDSET	ZA
114	1	369523	CORDSET	IT
115	2	811206	SCREW	
116	1	820172	RATING PLATE	
118	1	809869	BRAND LABEL	

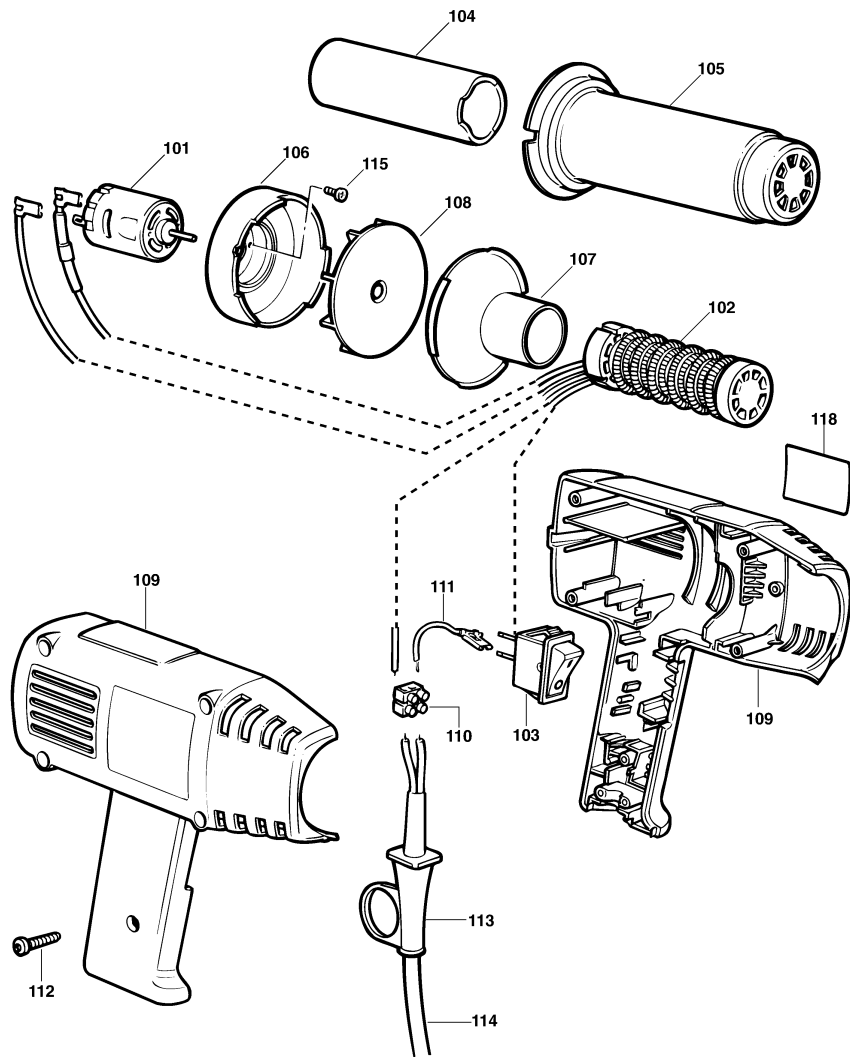

ITEM	QTY	PART NO.	DESCRIPTION	VARIANTS
101	1	372697	MOTOR SA	
102	1	376011-03	ELEMENT SA	
103	1	372275	SWITCH	
104	1	828979	TUBE INSULATED	
105	1	373334	TUBE INSULATED	
106	1	793076	HOUSING	
107	1	823696	DIFFUSER	
108	1	823681	FAN	
109	1	372198-01	CLAMSHELL	
110	1	745530	BLOCK	
111	1	745499	WIRE	
112	5	747329	SCREW	
113	1	826458	CORD PROTECTOR	
114	1	372067-06	CORDSET	A9
114	1	369523	CORDSET	BI
114	1	369523	CORDSET	KR
114	1	369520	CORDSET	AU
114	1	369520	CORDSET	NZ
114	1	369521	CORDSET	CH
114	1	369522	CORDSET	GB
114	1	369522	CORDSET	IE
114	1	369522	CORDSET	XD
114	1	369523	CORDSET	ES
114	1	369523	CORDSET	SE
114	1	369522	CORDSET	KW
114	1	369523	CORDSET	BE
114	1	369523	CORDSET	NO
114	1	369523	CORDSET	NL
114	1	369523	CORDSET	FI
114	1	369523	CORDSET	DK
114	1	369523	CORDSET	IT
114	1	369523	CORDSET	AT
114	1	369523	CORDSET	FR
114	1	369523	CORDSET	GR
114	1	369523	CORDSET	DE
114	1	369523	CORDSET	PT
115	2	811206	SCREW	
118	1	809869	BRAND LABEL	



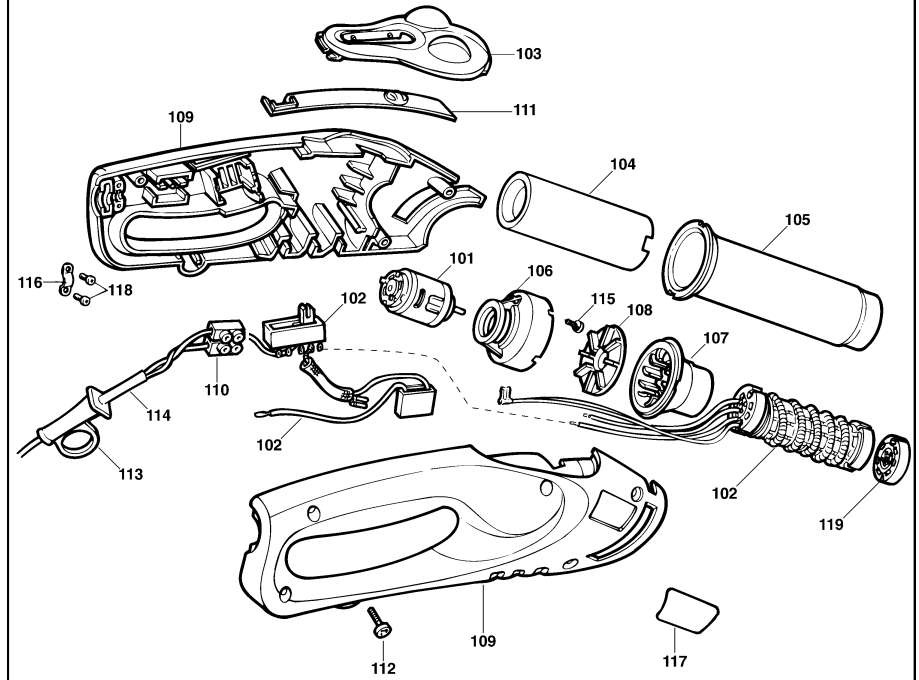
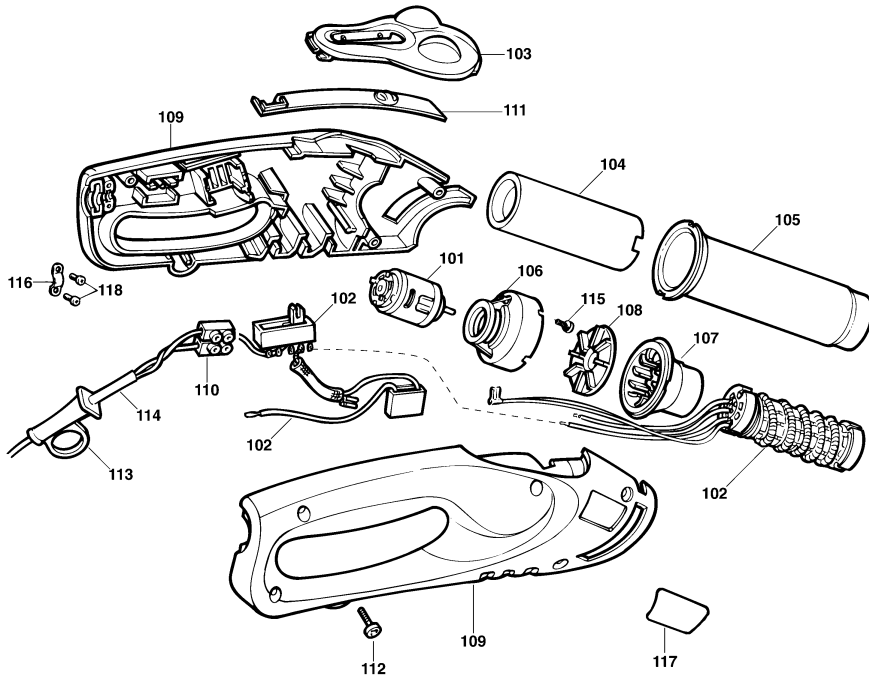

<b>GB</b>	<b>WARRANTY CARD</b>	<b>LV</b>	<b>GARANTIJAS TALONS</b>
<b>D</b>	<b>GARANTIEKARTE</b>	<b>PL</b>	<b>KARTA GWARANCYJNA</b>
<b>CZ</b>	<b>ZÁRUČNÍ LIST</b>	<b>RUS</b>	<b>ГАРАНТИЙНЫЙ ТАЛОН</b>
<b>H</b>	<b>JÓTÁLLÁSI JEGY</b>	<b>KZ</b>	<b>ГАРАНТИЙНЫЙ ТАЛОН</b>
<b>LT</b>	<b>GARANTINIS TALONAS</b>	<b>UA</b>	<b>ГАРАНТИЙНЫЙ ТАЛОН</b>
		<b>SK</b>	<b>ZÁRUČNÝ LIST</b>

**24**

<b>GB</b>	month	<b>LV</b>	mēneši
<b>D</b>	Monate	<b>PL</b>	miesiące
<b>CZ</b>	měsíců	<b>RUS</b>	месяца
<b>H</b>	hónap	<b>KZ</b>	месяца
<b>LT</b>	mėn	<b>UA</b>	месяца
		<b>SK</b>	mesiacov

<b>GB</b>	Serial No.	Date of sale	Selling stamp Signature
<b>D</b>	Seriennummer	Verkaufsdatum	Stempel Unterschrift
<b>CZ</b>	Výrobní kód	Datum prodeje	Razítko prodejny Podpis
<b>H</b>	Gyári szám	A vásárlás napja	Pecset helye Aláírás
<b>LT</b>	Serijos numeris	Pardavimo data	Pardavėjo antspaudas Parašas
<b>LV</b>	Sērija numurs	Pārdošanas datums	Pārdevēja zīmogs Pārdevēja paraksts
<b>PL</b>	Numer seryjny	Data sprzedaży	Stempel Podpis
<b>RUS</b> <b>KZ</b> <b>UA</b>	Серийный номер	Дата продажи	Печать торговой организации, Подпись
<b>SK</b>	Číslo série	Dátum predaja	Pečiatka predajne Podpis

<b>GB</b> Service address England 210 Bath Road, Slough Berkshire SL 1 3YD Tel.: 01753/511234 Fax: 01753/551155	<b>D</b> Service-Adresse Deutschland Richard-Klinger-Straße 65510 Idstein Tel.: 06126/210 Fax: 06126/21601	<b>CZ</b> Adresy servisu Band Servis Klásterského 2 CZ-14300 Praha 4 Tel.: 02-44403247 Fax: 02-4021231 http://www.bandservis.cz	<b>H</b> Black & Decker Központi Garanciális-és Márkaszerviz 1163 Budapest (Sashalom) Thököly út 17. Tel.: 403-2260 Fax: 404-0014
---	--	--	---

<b>LT</b> Remonto dirbtuviu adresas BLACK & DECKER Žirmūnų 139a 2012 Vilnius Tel.: 73 73 59 Fax: 73 74 73	<b>LV</b> Servisa adrese Baltijas Dizaina Grupa E. Birznieka-Upisa 11-1 Rīga, LV-1011 Latvija Tel.: 00371-7242241 Fax: 00371-7242241	<b>PL</b> Adresy servisu centralnego ERPATECH ul. OBOZOWA 61 01-418 Warszawa Tel.: 022-8620808 Fax: 022-8620809	<b>RUS</b> Центральная сервисная станция 121471, г. Москва ул. Гвардейская, дом 3, корпус 1 тел. (095) 737-80-41, (095) 444-10-70
---	---	---	--

<b>KZ</b> Сервисная станция 480032, г. Алматы, ул. Хусаинова, 179 тел. (3272) 49 26 00, 48 08 56	<b>SK</b> Adresa servisu Band Service Paulínska ul. 22 SK-91701 Trnava Tel.: 0805/55 11 063 Fax: 0805/55 12 624	<b>UA</b> Центральная сервисная станция 252070, г. Киев, ул. Сагайдачного, дом 29/1 тел. (044) 238-65-47
---	---	---

- |  |  |
|--|--|
| <b>GB</b> Documentation of the warranty repair | <b>LV</b> Garantijas remonta dokumentācija |
| <b>D</b> Dokumentation der Garantiereparatur   | <b>PL</b> Przebieg napraw gwarancyjna      |
| <b>CZ</b> Dokumentace záruční opravy           | <b>RUS</b> Сведения о гарантийном ремонте  |
| <b>H</b> A garanciális javítás dokumentálása   | <b>KZ</b> Сведения о гарантийном ремонте   |
| <b>LT</b> Garantinių remontų dokumentacija     | <b>UA</b> Сведения о гарантийном ремонте   |
|  | <b>SK</b> Záznamy o záručných opravách     |

GB	No.	Date of receipt for repair	Date of repair	Repair order no.	Defect	Stamp Signature
D	Nr.	Annahmedatum	Reparaturdatum	Auftrags- nummer	Defekt	Stempel Unterschrift
CZ	Číslo	Datum příjmu	Datum zakázky	Číslo zakázky	Závada	Razítko Podpis
H	Sorszám	Bejelentés időpontja	Javítási időpont	Javítási	Hiba jelleg oka	Pecset
	Jótállás új határideje			munkalapszám		Aláírás
LT	Nr.	Registracijos data	Remonto data	Remonto Nr.	Defektas	Antspaudas Parašas
LV	N.p.k	Pienemšanas datums	Remonta datums	Remonta doku- menta numurs	Defekti	Zīmogs Paraksts
PL	Nr.	Data zgłoszenia	Data naprawy	Nr. zlecenia	Przebieg naprawy	Stempel Podpis
RUS KZ UA	№	Дата поступления	Дата выполнения ремонта	Номер заказа	Неис- правность	Печать Подпись
SK	Číslo dodávky	Dátum nahlásenia	Dátum opravy	Číslo objednávky	Podpis poruchy	Pečiatka Podpis