

**BLACK &
DECKER®**

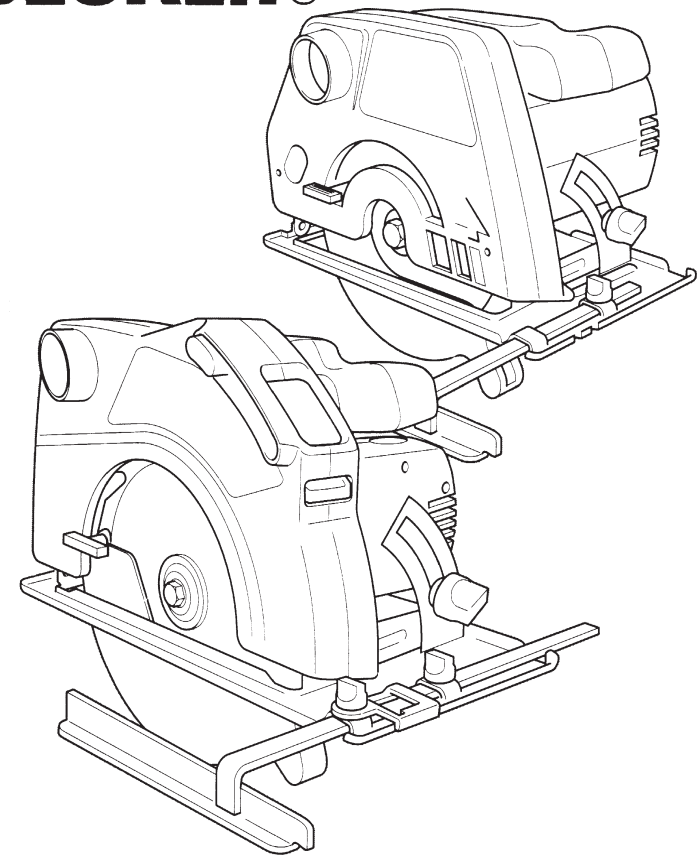

UPOZORNĚNÍ - URČENO PRO KUTILY

A KÉZISZERSZÁM IPARSZERŰ HASZNÁLATRA NEM AJÁNLOTT

NEPROFESIONALIEMS DARBAMS - VARTOJANT IRANKI
PROFESIONALIEMS DARBAMS, GARANTIJA NETAIKOMA

UZMANĪBU! ŠIE ELEKTROINSTRUMENTI IR PAREDZĒTI
TIKAI NEPROFESIONĀLAI IZMANTOŠANAI

NARZĘDZIE TYLKO DLA MAJSTERKOWICZÓW

ЭЛЕКТРОИНСТРУМЕНТТОЛЬКО ДЛЯ БЫТОВОГО
ИСПОЛЬЗОВАНИЯ

UPOZORNENIE - URČENÉ PRE DOMÁCICH MAJSTROV

BU ÜRÜN PROFESYONEL KULLANIM İÇİN
TASARLANMAMISTIR.

37334-06

| | |
|---------------|----------------|
| | CD600 |
| KS227 | KS855N |
| KS840 | KS865KN |
| KS846N | KS865N |
| KS850N | 374456N |

BLAHOPŘEJEME!

Blahopřejeme Vám k zakoupení přístroje Black & Decker. Přečtěte si, prosím, pozorně tyto bezpečnostní předpisy a návod k použití přístroje, jejichž dodržování Vám umožní dosáhnout při práci s přístrojem co nejlepších výsledků. V případě jakýchkoli otázek či nejasností se bez váhání obraťte na svého prodejce náradí nebo na servis (telefonní číslo je uvedeno na konci příručky).

GRATULÁLUNK!

Szívóli gratulálunk új Black and Decker ütvefűrőgéphez. Kérjük, mielőtt elkezdene a géppel dolgozni, figyelmesen olvassa el ezt a vásárlói tájékoztatót, és tartsa be a biztonsági előírásokat. További kérdéseivel forduljon vevőszolgálatunkhoz.

SVEIKINIMAS!

Sveikiname Jus įsigijus naują Black & Decker gaminį. Perskaitykite šią instrukciją prieš pradėdami darbą su šiuo įrankiu. Kilus klausimams, kreipkitės į įgaliotą aptarnavimo stotį.

APSVEICAM!

Apsveicam ar firmas Black & Decker izstrādājuma iegādi. Lai nodrošinātu elektroinstrumenta augstu darba kvalitāti, uzmanīgi izlasiet šo Rokasgrāmatu un ievērojiet visus tajā minētos drošības noteikumus.

GRATULUJEMY!

Drogi majsterkowiczu, gratulujemy dokonanego zakupui zyczymi wielu sukcesów podczas pracy szlifierka oscylacyjna Black & Decker.

ПОЗДРАВЛЕНИЯ!

С покупкой изделия хирмы "Блэк энд Деккер". Чтобы получить наилучших результатов при работе с инструментами Блэк энд Деккер, прочтите инструкцию по безопасности и пользованию.

BLAHOŽELÁME!

Blahopželáme Vám ku kúpe prístroja Black & Decker. Starostlivo si prečítajte tieto bezpečnostné predpisy a návod na obsluhu. Ak máte po prečítaní tejto príručky akékoľvek otázky alebo nejasností, obráťte sa, prosím, na najbližšie servisné a informačné stredisko.

TEBRIKLER!

Black&Decker dekupaj testereyi tercih ettiğiniz için sizi tebrik ederiz! Dekupaj testerenizden en iyi sonuçları elde etmek için lütfen emniyet ve kullanım talimatlarını dikkatlice okuyunuz. Bu kullanım kitapçığını okuduktan sonra herhangi bir sorunuz olursa, bölgenizdeki ofisimizizi veya servisimizizi aramaktan çekinmeyiniz (telefon numarası kitapçığın arka tarafındadır.)

Všeobecné bezpečnostní pokyny

Upozornění! Při práci s elektrickými přístroji bezpodmínečně dodržujte následující bezpečnostní předpisy, které se týkají ochrany proti úrazu elektrickým proudem a také ochrany při nebezpečí poranění a nebezpečí vzniku požáru.

Pro bezpečnou práci:

- **Na pracovišti udržujte vždy pořádek.** Nepořádek na pracovišti zvyšuje nebezpečí úrazu.
- **Dbejte na okolní vlhvy.** Elektrické nářadí nevystavujte dešti. Nepoužívejte elektrické nářadí ve vlhkých nebo mokřích prostorách. Dbejte na dobře osvětlené pracoviště. Elektrické nářadí nepoužívejte tam, kde hrozí nebezpečí vzniku ohně.
- **Chraňte se před úrazem elektrickým proudem.** Vyvarujte se dotyku těla s uzemněnými částmi, např. trubkami, topením, troubami a chladničkami. Při extrémních podmínkách použití (např. vysoká vlhkost, kovový prach, atd.) lze elektrickou bezpečnost zvýšit předřazením oddělovacího transformátoru nebo FI-jističe.
- **Zamezte přístup dětem!** Dbejte na to, aby se nástroj nebo kabelů nemohly dotýkat cizí osoby, případně těmto osobám zamezte přístup.
- **Nářadí uschovávejte na bezpečném místě.** Nepoužívané nářadí uschovávejte v suchých a uzavřených prostorách, které nesmí být přístupné dětem.
- **Elektrické nářadí nepřetěžujte.** Pro lepší a bezpečnější práci používejte nářadí jen v uvedené výkonové oblasti.
- **Používejte jen správné nářadí.** Nepoužívejte příliš slabé nářadí nebo přídatné adaptéry pro těžké práce. Nepoužívejte nářadí pro takové účely a práce, pro které není určeno. Např. ruční kotoučové pily nepoužívejte pro kácení stromů nebo fezáni větví.
- **Používejte vhodné pracovní oblečení.** Nepoužívejte příliš volné oblečení nebo přívěšky a ozdoby. Tyto mohou být příčinou zachycení a zranění od otáčejících se částí. Při práci ve volném prostoru se doporučují gumové pracovní rukavice a neklouzavá obuv. U dlouhých vlasů používejte síťku na vlasy.

- **Používejte ochranné brýle.** U prací, při kterých vzniká prach, používejte obličejovou masku.
- **Nakládejte s kabelem opatrně.** Nepřenášejte nářadí zavěšené na kabelu a při vytahování zástrčky ze zásuvky netahejte za kabel. Chraňte kabel před horkem, olejem a ostrými hranami.
- **Zabezpečte obrobek.** Používejte upínací přípravky nebo svěrák pro upevnění obrobku. Tento je tímto bezpečněji upnut a umožňuje ovládání elektrického nářadí oběma rukama.
- **Dbejte na bezpečný postoj.** Dbejte na bezpečný postoj při práci, abyste v každé pracovní poloze udrželi rovnováhu.
- **Pečujte o Vaše nástroje.** Udržujte Vaše nástroje ostré a čisté, aby mohly dobře a bezpečně pracovat. Sledujte předpisy pro údržbu a pokyny pro výměnu nástrojů. Pravidelně kontrolujte zástrčku a kabel, a při poškození je nechejte opravit v odborné opravně. Pravidelně kontrolujte prodlužovací kabel a v případě jeho poškození ho vyměňte. Držáky a rukojeti udržujte suché a nezamaštěné od oleje a nebo tuku.
- **Vytáhněte zástrčku ze zásuvky.** Pokud přístroj nepoužíváte, před jeho údržbou a při výměně příslušenství, jako jsou např. pilové kotouče, vrtáky, nože atd., vytáhněte zástrčku ze zásuvky.
- **Nenechávejte zasunuty klíče a pod. v nářadí.** Před zapnutím přístroje se přesvědčte, zda jsou odstraněny klíče a nastavovací pomůcky.
- **Vyvarujte se nechtěného zapnutí.** Nepřenášejte elektrické nářadí, které je připojeno do sítě, s prstem na spínači. Dále se ujistěte o tom, že při připojování nářadí do sítě, je spínač ve vypnuté poloze.
- **Prodlužovací kabel ve volném prostoru.** Při práci ve volném prostoru používejte jen schválené a odpovídajícím způsobem označené prodlužovací kabely.
- **Buďte stále soustředěný.** Soustřeďte se na práci. Pracujte s rozmyslem. Pokud jste unaveni, s nářadím napracujte.
- **Připojte odsávání prachu.** Pokud se přístroj dodává s odsáváním prachu, zajistěte, aby toto bylo připojeno a aby správně fungovalo. To platí zvláště při práci v uzavřeném prostoru.

- **Pravidelně kontrolujte Vaše elektrické nářadí, zda není poškozeno.** Před použitím je nutno u elektrického nářadí zkontrolovat jeho ochranná zařízení, případně u lehce poškozených částí pečlivě přezkontrolovat jejich bezproblémovou a správnou funkci. Přezkoušejte, zda je funkce pohyblivých částí v pořádku, zda tyto části nedrhnou nebo nezaskakují a zda nejsou poškozeny. Aby se zaručil bezproblémový provoz elektrického nářadí, musejí všechny díly být namontovány správně a musejí splňovat všechny předepsané podmínky. Poškozené díly a ochranné části musejí být předepsaným způsobem opraveny a nebo vyměněny v odborné dílně, pokud není v návodu k použití uvedeno jinak. Vadné spínače je nutno nechat odborně vyměnit za nové. Pokud spínač nejde zapnout nebo vypnout, nářadí nepoužívejte.
- **Upozornění!** Z důvodu Vaší vlastní bezpečnosti používejte jen to příslušenství a ta přídavná zařízení, která jsou uvedena v návodu k obsluze, a nebo která jsou doporučována výrobcem nářadí. Používání jiného elektronářadí nebo příslušenství, než toho, které je doporučováno v návodu k obsluze nebo v katalogu, může v některých případech způsobit zranění.
- **Opravy přístroje provádějte jen u odborníků.** Toto elektrické nářadí odpovídá platným bezpečnostním předpisům. Opravy mohou provádět jen odborníci, kteří mají originální náhradní díly, neboť jinak nemůže být zaručena správná funkce přístroje a pro obsluhu může vzniknout nebezpečí úrazu.

Dodatečné bezpečnostní pokyny pro kotoučové pily

Připojení na síť, zapnutí a vypnutí

- Předtím než zastrčíte zástrčku do síťové zásuvky, přezkontrolujte, zda je přístroj vypnutý.
- Předtím než přístroj zapnete, sejměte ze šroubu, připevňujícího pilový kotouč, utahovací klíč.
- Přístroj vypínejte tehdy, až se pilový kotouč otáčí volně.

Při řezání

- Pilu přidržujte jen pomocí k tomu určených rukojetí. Pilu mějte vždy v poloze, ve které

se Vám dobře drží, abyste neztratili nad přístrojem kontrolu.

- Zajistěte, aby pod řezaným materiálem a nebo pracovním stolem, nebo pod podpěrou, byla dostatečná vzdálenost a ochranný přípravek se mohla volně otáčet.
- Před započítím práce musejí být z obrobku odstraněny všechny hřebíky a kovové předměty.
- Neřežte příliš malé předměty.
- Po vypnutí ruční kotoučové pily se nesmí pilový kotouč brzdit bočním tlakem.
- Odkládejte ruční kotoučovou pilu na pracovní stůl zásadně jen ve vypnutém stavu.
- Přístroj nezapínejte, pokud pilový kotouč směřuje směrem nahoru nebo do strany.

Provozní ochranné přípravy

- Zajistěte, aby všechny přípravy pro ochranu pilového kotouče fungovaly perfektně.
- Ochranný přípravek na pile nikdy neblokuje.
- Pokud se ochranný přípravek na pile zapřičí, je nutno ho ihned uvolnit. Pilu se zablokovánými ochrannými přípravky nelze používat.
- Pokud před započítím práce potřebujete pilový kotouč přestavit, použijte pro odtlačení ochrany páku.
- Spárový klín se nesmí oddělovat.
- Spárový klín musí být nastaven správně.

Kontrola a výměna pilového kotouče

- V zásadě se smějí používat jen ty pilové kotouče, které odpovídají vlastnostem, uvedeným v tomto návodu.
- Pilové kotouče, jejichž hlavní část je tlustší a nebo jejichž šikmé ustavení je menší než tloušťka štěrbinového klínu, nesmí být používány.
- Neměly by být používány pilové kotouče z vysokolegované rychlořezné oceli.
- K práci by měly být používány výhradně ostré a bezvadně pracující pilové kotouče; popraskané nebo ohnuté pilové kotouče je nutno ihned vyměnit.
- Je nutno dbát na to, aby pilový kotouč byl namontován pevně a otáčel se správným směrem.
- Kotouče pro obrábění kovu a kamenů nejsou pro tuto pilu vhodné.

Bezpečnostní pokyny pečlivě uschovejte!

Dvojitá izolace



Toto el. nářadí je plně odizolováno podle normy ČSN EN 50144. To znamená, že dvě na sobě nezávislé izolační vrstvy Vás chrání před tím, abyste přišli do styku s kovovými částmi vedoucími el. proud. Toho je dosaženo tak, že je mezi elektrické a mechanické části přístroje umístěna izolační bariéra. Takto Vám dvojitá izolace poskytuje extrémní ochranu před elektrickým proudem.

Technické údaje

Při hodnotě hluku vyšší jak 85 db(A), nebo pokud se Vám jeho úroveň jeví jako nepříjemná, použijte prostředky na ochranu sluchu.

| | CD600 | | |
|-------------------------------|-------|-------|--------|
| | KS227 | KS840 | KS846N |
| Napětí (V) | 230 | 230 | 230 |
| Proud (A) | 2,3 | 2,5 | 4,7 |
| Příkon (W) | 500 | 550 | 1020 |
| Rychlost bez zátěže (ot/min.) | 3500 | 3500 | 4000 |
| Max. hloubka řezu (mm) | 40 | 40 | 46 |
| Průměr kotouče (mm) | 140 | 140 | 140 |
| Otvor v kotouči (mm) | 12,7 | 12,7 | 16 |
| Váha (kg) | 2,5 | 2,5 | 3,0 |

| | 374456N KS865N KS865KN | | |
|-------------------------------|------------------------------|--------|---------|
| | KS850N | KS855N | KS865KN |
| Napětí (V) | 230 | 230 | 230 |
| Proud (A) | 5,0 | 5,5 | 5,9 |
| Příkon (W) | 1100 | 1200 | 1300 |
| Rychlost bez zátěže (ot/min.) | 4000 | 4000 | 4000 |
| Max. hloubka řezu (mm) | 50 | 55 | 65 |
| Průměr kotouče (mm) | 160 | 160 | 184 |
| Otvor v kotouči (mm) | 16 | 16 | 16 |
| Váha (kg) | 3,7 | 3,7 | 4,2 |

Poznámka: Návod k obsluze se vztahuje také na katalogová čísla s jedním nebo více písmeny na konci. Údaje o výrobku viz štítek.

Popis

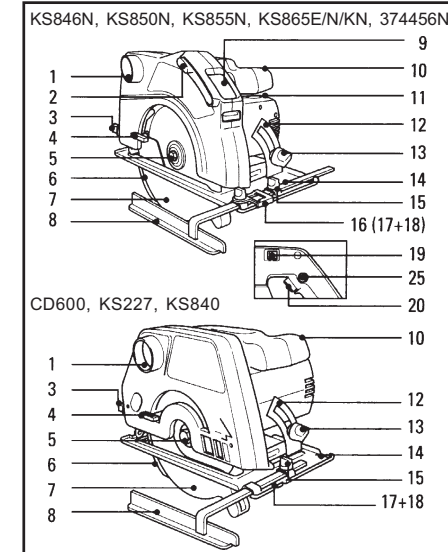

- 1 Vývod pilin
- 2 Páčka pro okénko
- 3 Pojistovací šroub nastavování hloubky řezu
- 4 Páka odtlačení ochrany pilového kotouče
- 5 Šroub pro upevnění pilového kotouče
- 6 Spárový klín
- 7 Ochrana pilového kotouče
- 8 Rovnoběžný doraz
- 9 Průhledné okénko
- 10 Pomocná rukojeť
- 11 Kryt uhlíků
- 12 Stupnice pro nastavení pokosu
- 13 Pojistovací šroub pro nastavení pokosu
- 14 Základna pily
- 15 Pojistovací šroub pro rovnoběžný doraz
- 16 Průhledné vedení
- 17 Značkování pro přímé řezy
- 18 Značkování pro pokosové řezy
- 19 Spínač elektroniky
- 20 Provozní spínač
- 21 Stupnice hloubky řezu
- 22 Pojistovací páčka pro nastavení pokosu
- 23 Vnitřní podložka
- 24 Vnější podložka
- 25 Blokování zapnutí
- 26 Pilový kotouč

Váš přístroj má buď jen některé, nebo všechny tyto uvedené součásti.

Bezpečnostní pokyny

Pro tuto pilu jsou vhodné jen pilové kotouče pro řezání dřeva. Nepoužívejte pilové kotouče k řezání kamene nebo kovu.

Před započítím práce s ruční kotoučovou pilou

Nastavení hloubky řezu

Použijte následující postup:

Vytáhněte zástrčku ze zásuvky.

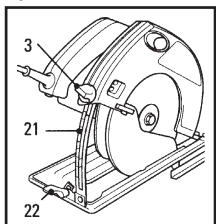

Uvolněte pojišťovací šroub nastavení hloubky řezu (3) dole na stupnici. Posunujte ruční kotoučovou pilou podél stupnice směrem nahoru, až na stupnici (21) nastavíte požadovanou hloubku řezu. Šroub (3) opět utáhněte. Hloubka řezu by měla o 3 mm větší, než je tloušťka řezaného materiálu.

Zaměřování průhledným okénkem (mimo CD600/KS227/KS840)

Průhledné okénko dovoluje přesné řezání při každém použití pily. Před prvním použitím se připravte následujícím způsobem:

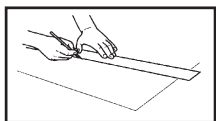

Na obráběném kuse (řezaném materiálu) vyznačte přímou čarou požadovanou dráhu pilového

kotouče. Nyní se dívejte skrz průhledné okénko a sesouhlaste zuby pilového kotouče s požadovanou čarou řezu na řezaném materiálu.

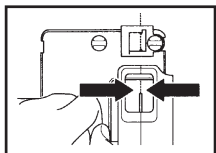

Přidržte pilu v této poloze, na základnu kotoučové pily položte oranžovou "posuvku" (16) a tuto "posuvku" vyrovnejte s čarou na obráběném kuse. Utáhněte dodávaný šroub, abyste zajistili pilu v této poloze.

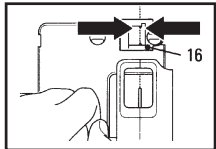

- Na začátku každého řezu nastavte pilový kotouč výše popsaným způsobem. Během řezání udržujte "posuvku" přesně na požadované čáře řezu na obrobku.
- Provádějte tento postup také u pokosových řezů. Použijte ale rozsah označený „45°“ na "posuvce".

Nastavení rovnoběžného dorazu (mimo KS227)

Ke kotoučové pile patří rovnoběžný doraz. Pomocí něho je umožněno přímočaré řezání, které je rovnoběžné s hranou řezaného kusu. Rovnoběžný doraz nastavte následujícím způsobem: Vytáhněte zástrčku ze zásuvky.

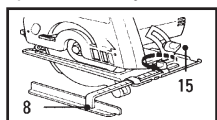

Uvolněte pojišťovací šroub (15) na předním konci základny pily. Rovnoběžný dorazem (8)

posunujte podél vedení, až nastavíte požadovanou míru. Pojišťovací šroub (15) opět utáhněte.

Nastavení pokosu

Kotoučovou pilou můžete řezat úhel až 45°. Nastavení úhlu pily se provede následujícím způsobem: Vytáhněte zástrčku ze zásuvky. Uvolněte pojišťovací šroub (13). Pokud na svém přístroji máte pojišťovací páčku (22), uvolněte ji také. Ruční kotoučovou pilu nastavte do požadovaného úhlu podle stupnice pro nastavení pokosu (12). Pojišťovací šroub (13) opět utáhněte.

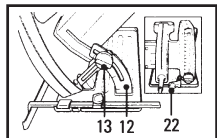

Zatáhněte pojišťovací páčku (22), pokud ji na přístroji máte.

Výměna pilového kotouče

Použijte následující postup: Vytáhněte zástrčku ze zásuvky.

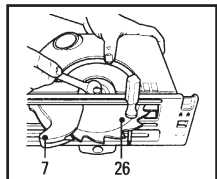

Odtlačte ochranu pilového kotouče (7). Prostrčte šroubovák dírou v pilovém kotouči, aby se kotouč nemohl otáčet.

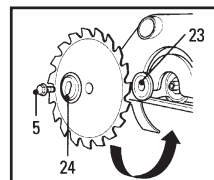

Vyšroubujte a sejměte šroub (5). Pomocí klíče 13 mm šroub v protisměru vyšroubujte, sejměte vnější podložku (24) a vyměňte kotouč.

Nasadte nový kotouč, přičemž dbejte na to, aby šipka na kotouči ukazovala ve stejném směru jako šipka na krytu pily. Nasadte vnější podložku, přičemž nadzvedlá střední část musí ukazovat směrem ven od pilového kotouče. Zajistěte, aby podložka správně seděla na plochých místech na vřetenu. Nasadte pojišťovací šroub (5) pro pilový kotouč. Prostrčte šroubovák dírou v pilovém kotouči, aby se kotouč nemohl otáčet. Pojišťovací šroub utáhněte ve směru hodinových ručiček klíčem 13 mm.

Nastavení spárového klínu

Spárový klín (6) zamezuje vzpříčení pilového kotouče při řezání štěrbin. Při výměně pilového kotouče nebo pokaždé, když je vzdálenost nějak ovlivněna, musíte překontrolovat polohu spárového klínu. Zde se postupuje následovně: Vytáhněte zástrčku ze zásuvky. Otvorem v ochraně pilového kotouče můžete lokalizovat oba šrouby spárového klínu.

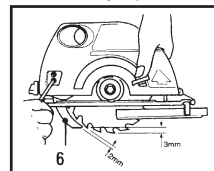

Pokud u Vašeho přístroje v ochraně pilového kotouče tyto otvory nejsou, tak lze šrouby spárového klínu najít pomocí přestavení hloubky řezu.

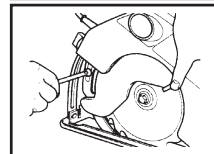

Oba šrouby uvolněte. Nastavte spárový klín tak, aby radiální vzdálenost byla 2-3 mm a vzdálenost od vršků zubů na pilovém kotouči byla také 2-3 mm. Šrouby štěrbinového klínu opět utáhněte. Nyní je pila připravena k použití.

Práce s ruční kotoučovou pilou

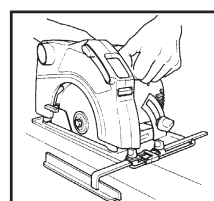

Zapnutí přístroje se provede tak, že stisknutím uvolníte blokování zapnutí (25) a poté stisknete provozní spínač (20). Přístroj se vypne

uvolněním provozního spínače.

Držení kotoučové pily

Použitím pomocné rukojeti (10) lze pilu lépe vést. Před samotným řezáním přístroj nejprve zapněte. Pilu vedte bez přidavného tlaku a nechejte pilovému kotouči čas, aby sám sledoval řeznou dráhu. Používejte značkování pro přímé řezy (17) a značkování pro pokosové řezy (18), abyste lépe sledovali Vámi značenou řeznou dráhu.

Údržba průhledného okénka

Čas od času budete muset odstranit nečistoty nebo prach z vnitřní strany okénka kotoučové pily. Použijte následující postup: Vytáhněte zástrčku ze zásuvky. Páčku pro okénko (2) posuňte dopředu, až se zašpiněná část okénka vysune.

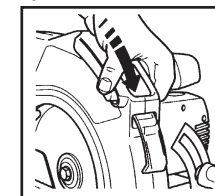

Vysunutou část okénka očistěte čistým hadříkem. Páčku opět zasuňte zpět. Tím je čištění hotovo.

Upozornění: Čistíte pilu jen jemnými mycími prostředky, neboť chemikálie v mnohých čistících prostředcích mohou vážně poškodit umělou hmotu. Nepoužívejte také žádný benzin, terpentýn, odlakovače nebo ředidla, nebo jiné podobné výrobky. Dbejte na to, aby se do kotoučové pily nedostaly za žádných podmínek tekutiny, a také nikdy pilu neponořujte do tekutin.

Odsávání pilin

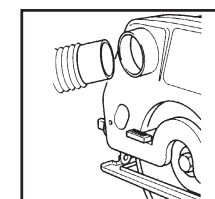

K odsávání pilin můžete použít vysavač, přičemž na vývod pilin lze připojit obyčejnou ohebnou hadici.

Některé pokyny pro práci s kotoučovou pilou

Na horní čáře řezu nelze vyloučit určité otřepy. Měly byste tedy podle možnosti řezat na té straně řezaného materiálu, kde tyto otřepy nepředstavují žádný problém.

Údržba nářadí

- Příklad můžete při práci vést, ale nepoužívejte přitom nepřiměřenou sílu. To může vést k tomu, že se přístroj přehřeje. V tomto případě nechte přístroj jet naprázdno po dobu asi 2 minut, aby se zchladil.
- Dbejte také na to, aby větrací otvory v krytu motoru nebyly ucpané, nebo nějakým způsobem zablokovány.

Prohlášení o shodě s normami EU



Prohlašujeme, že výrobky **CD600, KS227, KS840, KS846N, KS850N, KS855N, KS865N, KS865KN, 374456N** odpovídají normám 89/392/EEC, 89/336/EEC, EN55014, 73/23/EEC, EN55104, EN50144, HD400, EN61000

| | |
|----------------------------|-------------------------|
| Měřený akustický tlak | 92,7 dB (A). |
| Měřený akustický výkon | 102,1 dB (A). |
| Ruka / paže měřené vibrace | <2,5 m/s ² . |

Brian Cooke - technický ředitel
Black&Decker Ltd, Spennymoor,
County Durham, DL166JG United Kingdom

Politikou firmy Black&Decker je neustálé zdokonalování našich výrobků a proto si vyhrazujeme právo na provádění změn technických parametrů výrobků bez předchozího upozornění.

Politika služby zákazníkům

Spokojenost zákazníka s výrobkem a servisem je náš nejvyšší cíl.

Kdykoli budete potřebovat radu či pomoc, obraťte se s důvěrou na nejbližší servis Black & Decker, kde Vám vyškolený personál poskytne naše služby na nejvyšší úrovni.

Záruka Black & Decker 2 roky

Blahopřejeme Vám ke koupi tohoto kvalitního výrobku Black & Decker.

Náš závazek ke kvalitě v sobě samozřejmě zahrnuje také naše služby zákazníkům.

Proto nabízíme záruční lhůtu daleko přesahující minimální požadavky vyplývající ze zákona.

Kvalita tohoto přístroje nám umožňuje nabídnout Vám záruční lhůtu po dobu 24 měsíců.

Objeví-li se jakékoliv materiálové nebo výrobní vady v průběhu **24 měsíců** záruční lhůty, garantujeme jejich bezplatné odstranění případně, dle našeho uvážení, bezplatnou výměnu přístroje za následujících podmínek:

- Příklad bude dopraven (spolu s originálním záručním listem Black & Decker a s dokladem o nákupu) do jednoho z pověřených servisních středisek Black & Decker, která jsou autorizována k provádění záručních oprav.
- Příklad byl používán pouze s originálním příslušenstvím či přídatnými zařízeními a příslušenstvím BBW či Piranha, které je výslovně doporučeno jako vhodné k používání spolu s přístroji Black & Decker.
- Příklad byl používán a udržován v souladu s návodem k obsluze.
- Příklad nevykazuje žádné příčiny poškození způsobené opotřebením.

- Motor přístroje nebyl přetěžován a nejsou patrné žádné známky poškození vnějšími vlivy.
- Do přístroje nebylo zasahováno nepovolanou osobou. Osoby povolané tvoří personál pověřených servisních středisek Black & Decker, která jsou autorizována k provádění záručních oprav.

Navíc servis Black & Decker poskytuje na veškeré provedené opravy a vyměněné náhradní díly další servisní záruční lhůtu 6 měsíců.

Záruka se nevztahuje na spotřební příslušenství (vrtáky, šroubovací nástavce, pilové kotouče, hoblovací nože, brusné kotouče, pilové listy, brusný papír a pod.).

Black & Decker nabízí rozsáhlou síť autorizovaných servisních oprav a sběrných středisek, jejichž seznam naleznete na záručním listu.

Black & Decker

Klásterského 2

143 00 Praha 4 - Modřany

Tel.: 02-44402450

Fax: 02-4021280

Právo na případné změny vyhrazeno.

12/99

Szívből gratulálunk

új Black and Decker termékéhez. Figyelmesen olvassa el a biztonsági tudnivalókat és a használati útmutatót a gép üzembehelyezése előtt. További kérdéseivel forduljon vevőszolgálatunkhoz.

Általános biztonságtechnikai előírások

Elektromos szerszám használatakor mindig tartsa be az alapvető biztonsági rendszabályokat, így elkerülheti a tűzveszély, az elektromos áramütés és a személyi sérülések lehetőségét.

A biztonságos munkavégzésért

- **Tartsa rendben a munkahelyét.** A rendetlenség növeli a balesetveszélyt.
- **Legyen figyelmelemmel a környezeti behatásokra.** Ne hagyja a szabadban a gépet, óvja esőtől. Ne használja nyirkos, nedves környezetben. Gondoskodjon a jó megvilágításról. Gyúlékony folyadékok vagy gázok közelében tilos használni.
- **Védekezzen áramütés ellen.** Kerülje az érintkezést fémes részekkel, mint például csővezetékek, fűtőtest, tűzhely, hűtőszekrény, stb. Viseljen gumitalpú cipőt. Extrém munkakörülmények között, (pl. magas páratartalom, fémpor keletkezése esetén) az elektromos biztonság növelhető egy leválasztó transzformátor vagy hibaáramvédő kapcsoló előkapcsolásán keresztül.
- **Tartsa távol a gyermekeket!** Gondoskodjon arról hogy gyermekek a géppel és a kábellel ne érintkezzenek. 16 évnél fiatalabb korúak a szerszámot csak megfelelő szakfelügyelet mellett használhatják.
- **Hosszabbítókábel a szabadban.** Szabadban kizárólag csak az arra jóváhagyott és megfelelő jelöléssel ellátott hosszabbítókábelt szabad használni.
- **Biztonságos helyen tárolja a szerszámot.** Ha nem használja, száraz, zárt, gyermek által nem érhető térben helyezze el.
- **Viseljen megfelelő munkaruházatot.** Ne hordjon ékszert, bő, lebegő ruhát, leengedett haját (tegyen sapkát). Szabadban viseljen gumikesztyűt és gumitalpú cipőt.

- **Viseljen védőszemüveget,** különösen fej feletti munkáknál. A porártalom ellen védekezzen pormaszok viselésével.
- **Figyeljen a hangnyomásszintre.** A géppel való munkavégzésnél a hangnyomás-szint meghaladhatja a 85 dB/A értéket, ezért mindig használjon hallásvédő eszközt.
- **Rögzítse a munkadarabot.** Használjon lezorítóeszközt, így biztonságos a munka, mert lehetővé válik, hogy mindkét kezével a gépet vezesse.
- **Álljon biztonságosan,** kerülje a rendellenes testtartást. Gondoskodjon arról, hogy egyensúlyát ne veszítse el, főleg, ha állványon, vagy létrán dolgozik. A lába alól a hulladékot távolítsa el.
- **Ne hagyja felügyelet nélkül bekapcsolva a gépet.** Kerülje a véletlenszerű bekapcsolást, ne szállítsa a feszültség alatt levő gépet ujjával a kapcsolón. A kapcsoló kikapcsolt állapotban legyen, mielőtt a hálózatra csatlakoztatja.
- **Figyeljen a munkájára.** Ne kezdjen hozzá, ha nem képes arra koncentrálni.
- **Húzza ki a villásdugót.** Kapcsolja ki a gépet, és várja meg, amíg a forgó-mozgó géprészek teljesen megállnak, s csak utána tegye le a kezéből. Szerszámcsé-rénél, beállítási munkáknál, karbantartásnál először a villásdugót húzza ki a konnektorból.
- **Ne hagyjon szerelőkulcsot a gépben.** Bekapcsolás előtt ellenőrizze, nem hagyott-e szerelőszerszámot (kulcsot) a gépben.
- **Mindig megfelelő szerszámot használjon. Figyelem!** Az Ön biztonsága érdekében csak olyan tartozékot, illetve kiegészítő eszközt használjon, melyet a kezelési utasítás ajánl, vagy a szakkereskedő javasol.
- **Bánjon gondosan a kábellel.** Ne szállítsa a gépet a kábelnél fogva. Ne a kábelnél fogva húzza ki a hálózati csatlakozót a dugaljából. Tartsa távol a kábelt hőforrástól, olajtól, vágó élektől, durva felületektől, és használat előtt győződjön meg róla, hogy a kábel jó állapotban van-e.
- **Ápolja gondosan a szerszámot.** Tartsa a szerszámot tisztán és élesen, így jobban, biztonságosabban dolgozhat. Kövesse a karbantartási előírásokat, és a szerszám-cseréire vonatkozó tudnivalókat. Ellenőrizze

- rendszeresen a hálózati kábelt és a villásdugót. Ha sérülést tapasztal, azonnal forduljon az illetékes szakszervizhez, vevőszolgálatához a szakszerű javítás érdekében. Ellenőrizze rendszeresen a hosszabbítókábelt, és semmi esetre se használja, ha sérült. Tartsa a kapcsolót szárazon, tisztán, és olajtól, zsírtól mentesen.
- **Ellenőrizze, nem sérült-e meg a szerszám.** Az elektromos szerszámot használatbavétel előtt ellenőrizze, hogy a kifogástalan és rendeltetésszerű működés feltételei teljesülnek-e. Győződjön meg arról, hogy a forgó-mozgó részek nincsenek-e akadályoztatva, és nem sérültek-e. Valamennyi géprész megfelelően legyen szerelve, ez biztosítja az elektromos szerszám kifogástalan működését. A sérült részeket és védőberendezéseket előírás szerint kell javíttatni vagy cseréltetni. Ne használja az elektromos szerszámot, ha a kapcsolója hibás. Károsodott kapcsolót csak a kijelölt szakszerviz javíthat.
- **Javítást csak szakszerviz végezhet,** és csak eredeti gyári alkatrészeket szabad használni. A szakszerűtlen javítás súlyos balesetek előidézője lehet. Ez a kéziszerszám megfelel a vonatkozó biztonsági előírásoknak.

Őrizze meg jól ezt a vásárlói tájékoztatót!

Kiegészítő biztonságtechnikai előírások

Csatlakozás az elektromos hálózatra.

Be- és kikapcsolás

- Biztosítsa, hogy az üzemi kapcsoló KI állásban legyen, mielőtt a gépet a hálózatra csatlakoztatja.
- Mielőtt bekapcsolná a gépet, győződjön meg arról, hogy a fűrészlap cseréjéhez szükséges szerelőkulcs nem maradt-e a fűrészlaprögzítő csavaron.
- Csak azután kapcsolja be a gépet, ha a fűrészlap szabadon tud forogni.

Fűrészeléskor

- A fűrész csak a rendelkezésre álló fogantyúnál fogva tartsa. Tartsa a fűrész mindig azonos helyzetben, ezzel kellő felügyeletet gyakorolhat a gép felett.
- Biztosítsa, hogy a vágandó anyag és a munkapad vagy az alátámasztás között elegendő távolság legyen a védőburkolat akadálytalan elfordulására.

- A munka megkezdése előtt az összes szöveget vagy fémdarabokat a fából el kell távolítani.
- Túl kicsi munkadarabok fűrészelésével ne kísérletezzen.
- A fűrész kikapcsolása után a fűrészlárcsát sohasem szabad ellennyomással fékezni. Hagyja magától leállni.
- Csak akkor tegye le a gépet asztalra vagy munkapadra, ha már kikapcsolta.
- Soha ne helyezze üzembe a gépet oldalával vagy aljával felfelé néző helyzetben.

Védőberendezések

- Győződjön meg arról, hogy valamennyi védőberendezés, különösen a fűrészlapburkolat kifogástalanul működik-e.
- Soha ne rögzítse a fűrészlap védőburkolatot.
- A beszorult fűrészlapvédőt azonnal tegye szabaddá. Ne használja addig a gépet, amíg a védőburkolat be van szorulva.
- A hasítóéket nem szabad eltávolítani.
- A hasítóékek pontosan beállítva kell lennie.
- Csak akkor vegye igénybe a védőburkolat-visszahúzókart, amikor a fűrészelés megkezdésekor a fűrészlapot a vágandó helyhez állítja.

A fűrészlap ellenőrzése és cseréje

- Csak olyan fűrészlapokat használhat, amelyeknek átmérője és furata a géphez engedélyezett, és amelyeknek alaplapja nem vastagabb, mint a hasítóék vastagsága.
- HSS (gyorsacél) fűrészlapot nem szabad használni. A legjobb munkaeredmény keményfémleplek fűrészlappal és CrV ötvöztetésű, szerszámacél fűrészlappal érhető el.
- Kizárólag csak éles és ép fűrészlárcsákat szabad felszerelni. Sérült vagy vetemedett lárcsát azonnal ki kell cserélni!
- Ügyeljen a fűrészlárcsa megfelelő rögzítésére, és jó irányú forgására (nyíl jelzi).
- Fémek és kőzetek, valamint fatörzsek fűrészelésére ezek a fűrészgépek nem alkalmasak.

Kettős szigetelés



Az Ön gépe kettős (dupla) szigetelésű. Ez azt jelenti, hogy két egymástól teljesen független szigetelőréteg véd attól, hogy az áramvezető fémrészek megérinthetők legyenek. A kettős

MAGYAR

szigetelőréteg az elektromos és a mechanikus részek között helyezkedik el. Ezáltal a kettős szigetelés abszolút védelmet nyújt az elektromos áramütés ellen.

Elektromos biztonság

Használatba vétel előtt győződjön meg arról, hogy a hálózati feszültség megfelel-e a gép adattábláján feltüntetettnek! A gép kéteres kábellel és kétérintkezős villásdugóval van ellátva.

Hosszabbító kábel

Teljesítmény csökkenés nélkül max. 30 m hosszú, kéteres B&D hosszabbító kábelt használhat. Erre a célra a hazai előírások szerinti H 07 RNF jelzésű, 2x1,5 mm² keresztmetszetű kábel a megfelelő. Figyelem! Csak akkor használjon hosszabbító-kábelt, ha feltétlen szükséges. Ha a hosszabbítókábel nem pontosan illik a géphez, vagy sérült, tűzveszélyt, vagy elektromos áramütést okozhat. Csak kifogástalan hosszabbítókábelt használjon.

A kiszolgált gép és a környezetvédelem



Ha egy napon elektromos szerszáma az intenzív használatból tönkre megy, vagy már nem kívánja tovább használni, köszönjük, ha gondol a környezetvédelemre. Az elektromos szerszám nem közönséges házi hulladék, de környezetbarát módon újra használható. Kérdezze meg erről a Black and Decker vevőszolgálatot.

Vevőpolitika

A vevők elégedettsége termékeinkkel és a szervizellátással - ez a mi legfontosabb célunk. Ha Önnek bármikor segítségre vagy tanácsra van szüksége, forduljon bizalommal a Black and Decker vevőszolgálathoz, ahol munkatársaink készségesen tájékoztatják arról, amit szervizeink Önnek nyújthatnak.

Tartozékok

Kizárólag csak eredeti BD tartozékokat használjon, ezekkel biztosít az Ön gépe optimális teljesítményt.

Műszaki adatok

Az Ön gépének zajsintje megfelel az Európai Gazdasági Közösség ajánlásának. Hallásvédelme érdekében, ha a zajsintet kellemetlennek találja - normál esetben ez 85 dB/A érték felett van - munka közben viseljen hallásvédő eszközt.

| | CD600 | | |
|---|-------|-------|--------|
| | KS227 | KS840 | KS846N |
| Feszültség (V) | 230 | 230 | 230 |
| Áramfelvétel (A) | 2,3 | 2,5 | 4,7 |
| Névleges teljesítmény (W) | 500 | 550 | 1020 |
| Üresjárat fordulatszám (min ⁻¹) | 3500 | 3500 | 4000 |
| Max. vágási mélység (mm) | 40 | 40 | 46 |
| Fűrészlap átmérője (mm) | 140 | 140 | 140 |
| Fűrészlap furata (mm) | 12,7 | 12,7 | 16 |
| Tömeg (kg) | 2,5 | 2,5 | 3,0 |

| | 374456N | | |
|---|---------|--------|---------|
| | KS850N | KS855N | KS865KN |
| Feszültség (V) | 230 | 230 | 230 |
| Áramfelvétel (A) | 5,0 | 5,5 | 5,9 |
| Névleges teljesítmény (W) | 1100 | 1200 | 1300 |
| Üresjárat fordulatszám (min ⁻¹) | 4000 | 4000 | 4000 |
| Max. vágási mélység (mm) | 50 | 55 | 65 |
| Fűrészlap átmérője (mm) | 160 | 160 | 184 |
| Fűrészlap furata (mm) | 16 | 16 | 16 |
| Tömeg (kg) | 3,7 | 3,7 | 4,2 |

A gép leírása

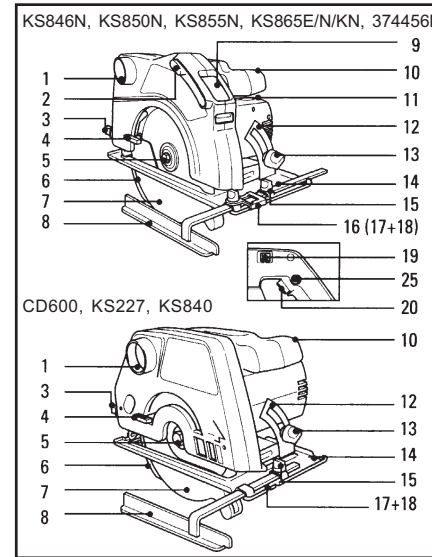

1. Forgácskivető nyílás
2. Ablakemelő
3. Rögzítőcsavar a vágásimélység beállítására
4. Védőburkolat visszahúzó karja
5. Fűrészlap rögzítőcsavar
6. Hasítóék
7. Fűrészlap védőburkolat
8. Párhuzamútköző
9. Kémlelőablak
10. Másodfogantyú
11. Szénkefe fedél
12. Skála a rézsúvágáshoz
13. Rögzítőcsavar a rézsúvágás beállítására
14. Fűrészlap
15. Rögzítőcsavar a párhuzamútközőhöz
16. Tájéolóvezeték
17. Egyenesvágás tájolójelzés
18. Rézsúvágás tájolójelzés
19. Elektronikus kapcsoló
20. Üzemi kapcsoló
21. Vágásimélység skála
22. Rögzítőkar a rézsúvágás beállításához
23. Belső szorítóperem
24. Külső szorítóperem
25. Kapcsolóretesz
26. Fűrészlap

Megjegyzés: nem minden típus van ellátva ezekkel a berendezésekkel.

MAGYAR

Figyelem! Az Ön fűrészgépének fűrészlapja kizárólag fa megmunkálására alkalmas. Ne vágjon a fűrészrel fémot vagy követet.

A fűrészgép üzembehelyezése vágásimélység beállítás

A következőképpen járjon el: Húzza ki a gép villásdugóját a hálózati dugaljából.

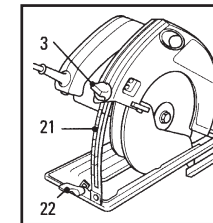

Lazítsa meg a (3) rögzítőcsavart a skálán. Tolja a fűrésztestet a skálán felfelé, amíg a (21) skála a kívánt vágási mélységet mutatja. Húzza meg a (3) csavart szorosan. A

vágási mélység akkor megfelelő, ha a fűrészlap 3 mm-rel átér a vágott munkadarabon. (Pl. 20 mm-es faanyag e-szetében a vágási mélységet 23 mm-re állítsa be.)

A tájoló (látó) vezető beállítása

(A CD 600 és KS 840 kivételével) A kémlelőablak és a tájolóvezető precíz vágás e-redményez minden fűrészműveletnél. A vezető első használatakor a következő előkészületeket tegye meg:

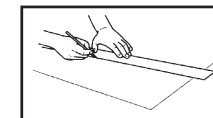

Jelölje be a munkadarabon egy egyenes vonallal azt a helyet, ahol fűrészelni kell. Nézzon át a kémlelőablakon, és helyezze a fűrészlap fogát a munkadarabon bejelölt vonalhoz.

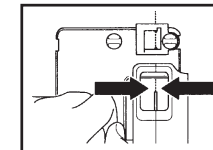

Tartsa a fűrésztestet ebben a pozíciójában, helyezze a narancsszínű (16) tájolóbetétet a fűrészgép asztallapjára, és igazítsa a tájolóvezetőt a munkadarabon levő vonalra. Húzza meg szorosan a vele szállított csavarral,

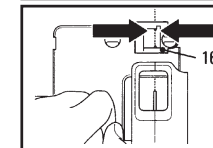

hogy fűrészeléskor ebben a helyzetében megmaradjon.

- A vágás megkezdéséhez tegye a fűrészlapot a fent leírt pozícióba. Fűrészelés közben tartsa a tájolóvezetőt

pontosan a munkadarabon bejelölt vágási vonalón.

- Rézsűvágásnál is pontosan így járjon el. Ekkor azonban a 45°-os jelölést kell a tájolóvezetékhez alkalmazni.

A párhuzamütköző beállítása

(kivételesen a CD 600 típus)

A fűrészgéphez tartozik egy párhuzamütköző. Ezzel a munkadarab egyenes élével párhuzamosan lehet vágni. A beállítást a következőképpen végezze:

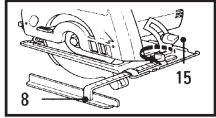

Húzza ki a gép villásdugóját a hálózati dugaljából. Lazítsa meg a fűrészlap elülső végén levő (15)

rögzitőcsavart.

Tolja a (8) párhuzamütközőt a vezetékbe, míg a kívánt méretet adja. Húzza meg a (15) rögzitőcsavart feszesen.

A rézsűszög beállítása

A fűrészgéppel 0-45° közötti rézsűvágásra nyílik lehetőség. A beállítást a következőképpen végezze:

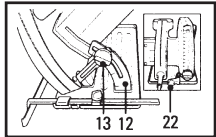

Lazítsa meg a (13) állítócsavart. Ezután lazítsa meg a (22) rögzitőkart. Fordítsa a fűrészlapot a (12) skála szerint a kívánt

szögbe. Húzza meg feszesre a (13) állítócsavart, majd a (22) rögzitőkart.

Fűrészlapcsere

Húzza ki a gép villásdugóját a hálózati dugaljából. Húzza hátrafelé a (7) fűrészlapvédőt.

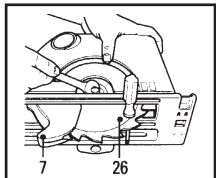

Dugjon át egy csavarhúzóval a fűrészlap furatán, ezzel az elfordulása t meggátolja.

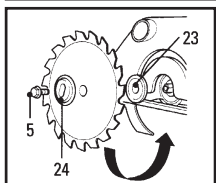

Az (5) csavart egy 13 mm-es villáskulccsal lazítsa meg, az óramutató járásával szembe forgatva. Távolítsa el a csavart és a (24) külső szorítóperemet, és

vegye le a lapot a tengelyről. Helyezze fel az új fűrészlapot, miközben biztosítani kell, hogy a fűrészlapon levő nyíl a házon levő nyíllal egyirányba mutasson.

Helyezze vissza a külső szorítóperemet, hogy a kiemelkedő középső része kifelé legyen, és az orsó lelapolt részén biztosan üljön.

Csavarja be kézzel az (5) rögzítőcsavart. Dugjon át egy csavarhúzóval a fűrészlap furatán a lap elfordulása ellen.

Húzza meg a csavart egy 13 mm-es villáskulccsal az óramutató járásával szembe forgatva.

A hasítóék beállítása

A (6) hasítóék meggátolja, hogy a fűrészlap a vágatba beszoruljon.

A fűrészlap kicserélése után minden esetben, ha a hasítóék és a fűrészlap közötti távolság változik, ellenőrizni kell a hasítóék helyzetét.

A hasítóéket a következők szerint állíthatja be: Húzza ki a gép villásdugóját a hálózati dugaljából.

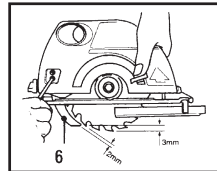

A fűrészlap védőburkolat nyílásán át a két csavar segítségével a hasítóék helyzetét az ábra szerint beállíthatja.

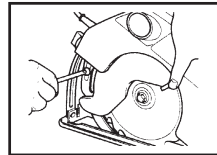

Ha az Ön gépén nem áll rendelkezésre a fűrészlap burkolatán a nyílás, akkor a vágási mélység minimumra való

állításával hozzáfér a hasítóék rögzítőcsavarjaihoz. Lazítsa meg mindkét rögzítőcsavart. Állítsa be a hasítóéket úgy, hogy a hasítóék és az élkör közötti távolság, ill. az alsó foghegy és a hasítóék hegye közötti távolság 2-3 mm legyen. Húzza meg szorosan a rögzítőcsavarokat. Ezzel a fűrészgép munkára kész.

Munkavégzés a fűrészgéppel

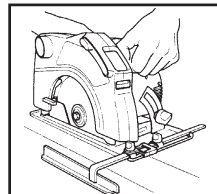

A gép bekapcsolásához oldja a (25) kapcsolóreteszt annak benyomásával, és ezután nyomja be a (20) üzemi kapcsolót. A kikapcsoláshoz

engedje fel az üzemi kapcsolót.

A fűrészgép kezelése

A (10) elülső fogantyúval a fűrész még jobb vezetésére van lehetőség. Kapcsolja be a gépet, még mielőtt a fűrészlappal megérintené a munkadarabot.

Vezesse a fűrészlapot túlzott előtoló nyomás nélkül, hagyjon időt a fűrészlappal, hogy a vágási vonalat követhesse.

Egyenes vágáshoz használja a (17) tájolójelzést, rézsűvágáshoz a (18) jelzést, ezzel követheti a vágási vonalat.

A kémlelőablak karbantartása

Valószínű, hogy a kémlelőablak belső oldalát a ráakódott forgácsból/fűrészportól alkalmanként meg kell tisztítani. Ehhez járjon el a következőképpen:

Húzza ki a gép villásdugóját a hálózati dugaljából. Tolja a (2) ablakemelőt előre, míg a szennyezett ablakrész nyitott lesz.

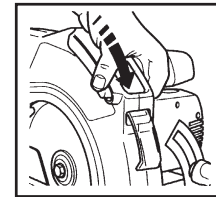

Tisztítsa a fedetlen ablakrészt egy tiszta, száraz kendővel. Tolja ezután a kart ismét vissza a hátsó fűrészlapvédőhöz, az ablak ezzel ismét használható.

Figyelem! A fűrész, ha egyáltalán szükséges, csak enyhén szappanos, nedves kendővel tisztítsa. A legtöbb háztartási vegyszer a gép műanyag részeit károsíthatja. Ne használjon semmi esetre sem benzint, terpentint, oldószereket vagy ezekhez hasonlót. Ügyeljen arra, hogy folyadék ne kerüljön a gép belsejébe, és soha ne merítse a fűrész folyadékba.

Porelszívás

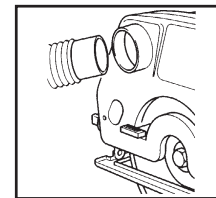

A fűrészpor elszívására alkalmazható a fűrészgépet, amelyet egy hagyományos flexibilis gégecsővel a forgácskivető nyíláshoz kapcsolhat.

Fontos tanács a fűrészeléshez

A munkadarab vágás menti lepatogzásának, szálkásodásának elkerülése érdekében vezesse a fűrészlapot a munkadarab azon oldalán,

amely nem a „színe” a munkadarabnak. Tehát a látható felület alulra kerüljön, és az ellentétes oldalon tolja a fűrészlapot. Lehetőség szerint a munkadarabot arról az oldaláról kell vágni, amelynél a kipattogzás és szálkásodás, mint látható nyomok, nem okoznak problémát. Ez különösen ragasztott anyagoknál érvényes.

A gép ápolása

- Ne használja a fűrészlapot túl nagy előtolással, mert ez a gép túlmelegedéséhez vezet. Ha netán a gép túlmelegedne, járassa kb. 2 percig terhelés nélkül, hogy visszaálljon normál üzemi hőmérsékletre.
- Ügyeljen arra, hogy a motorház levegőrései mindig szabadon maradjanak.

EG tanúsítás



A B&D tanúsítja, hogy a következő elektromos szerszámok: **CD 600, KS227, KS 840, KS 846 N, KS 850 N, KS 855 N, KS 865 N, KS 865 KN, 374456 N** megfelelnek a 89/392/EEC, 89/336/EEC, EN 55014, 73/23/EEC, EN 55104, EN 50144, és EN 61000 sz. irányelveknek és szabványoknak.

Hangnyomósszint Lpa dB(A): 92,7
Hangteljesítmény szint Lwa dB(A): 102,1
Súlyozott effektív rezgésgyorsulás: <2,5 m/s²



Brian Cooke

Director of Engineering

Black and Decker Ltd, Spennymoor, Co Durham, DL 166 JG. Egyesült Királyság

A Black and Decker politikája saját termékeinek folyamatos fejlesztése, ezért minden jogot fenntart magának a műszaki változtatásokra.

MAGYAR

BLACK AND DECKER GARANCIÁLIS FELTÉTELEK

Gratulálunk Önnek ennek az értékes Black and Decker barkács készüléknek a megvásárlásához.

Minőség iránti kötelezettségünk természetesen a vevőszolgálatunkra is kiterjed.

Termékeinkre 24 hónap jótállást biztosítunk.

1. Jótállásunk csak azokra a meghibásodásokra terjed ki, amelyek anyaghibából vagy a Black and Decker gyártási hibájából adódnak, és vásárlás után mutatkoznak.

A garanciális szerviz garanciális javítást csak érvényes (kitöltött és lepecsételt) garancia-kártya és vásárlási blokk vagy számla együttes felmutatása ellenében végez.

A gyártó a garancia idő lejártá után 8 évig gondoskodik az alkatrészellátásról.

A B&D kötelezettséget vállal arra, hogy a garanciális javításokat a 117/1991. (IX. 10.) sz. magyar Korm. Rend. szerint végzi.

2. Nem terjed ki a garancia:

- azokra a hibákra, amelyek a kezelési utasításban leírtak be nem tartásából adódnak, valamint elemi kár és helytelen tárolás következtében keletkeztek,
- az olyan károsodásokra, amelyek barkács készülékek iparszerű (professzionális) használata miatt keletkeztek,
- az olyan meghibásodásokra, amelyek a megmunkálási szerszámok, pl. vágószerszám, továbbá meghajtósíj, szénkefe, tartozékok, stb. és alkatrészek elhasználódásából (kopásából) erednek,
- a készülék túlterhelése miatt jelentkező hibákra, amelyek a hajtómű meghibásodásához vagy egyéb, ebből adódó károkhöz vezetnek,
- a termék nem hivatalos márkaszervizben történt javításából eredő hibákra,
- az olyan károsodásokra, amelyek nem eredeti B&D kiegészítő készülékek és tartozékok használatából adódnak.

3. **Vásárláskor** az eladónak a garancia-kártyán fel kell tüntetnie a vásárlás

időpontját, a termék típusát vagy termékkódját, a kereskedés címét pedig a jótállási jegyre rá kell bélyegezni.

Ennek alapján szerez jogosultságot a vevő a garancia időn belüli ingyenes garanciális javításra.

Amennyiben a készülék átvételétől számított 15 napon belül a szerviz a garanciális javítást nem végzi el, úgy a 15 napot meghaladó javítási időtartamra ingyenes cserekészülékről gondoskodik. A jótállási idő a javítás időtartamával meghosszabbodik.

A magyar törvények szerint garanciális esetben a készülék kicserélhető, ha:

- a vásárlástól számított 3 napon belül meghibásodik,
- hiányzó alkatrészek miatt nem javítható,
- a javítás az átvételtől számított 15 nap alatt nem végezhető el,
- a javítás kölcsönkészülék biztosítása esetén a meghibásodott készülék átvételétől számított 30 nap alatt nem végezhető el.

Ha a csere nem lenne lehetséges, műszakilag hasonló készülék kerül felajánlásra, vagy visszafizethető a vételár.

4. Garanciális javítási igény felmerülése esetén

küldje készülékét az illetékes garanciális szervizbe.

Garanciális javításnál az oda- és visszaszállítás költségét - a leggyakoribb esetben igénybe vehető szállítási mód hivatalosan rögzített díjszabásának megfelelően - a szervizállomás téríti.

Garanciális javítás esetén a szerviznek a garancia-kártyán az alábbi adatokat kell feltüntetnie:

- a garanciális igény bejelentésének dátumát,
 - a hiba rövid leírását,
 - a javítás módját és időtartamát,
 - a javítás időtartamával meghosszabbított új garanciaidőt.
5. Arra törekszünk, hogy **szervizhálózatunkon** keresztül kiváló javítószolgálatot, zökkenőmentes alkatrészellátást, és széles tartozékpalettát biztosítsunk.

SAUGOS NURODYMAI

Dėmesio ! Kad, dirbdami elektriniais instrumentais, išvengtumėte gaisro, elektros smūgio ir susižeidimo pavojaus, privalote laikytis šių profilaktinių taisyklių.

Tam, kad darbas būtų saugus:

- **Darbo vieta turi būti tvarkinga.** Betvarkė darbo vietoje didina nelaimingo atsitikimo pavojų.
- **Atsižvelkite į aplinkos sąlygas.** Nesinaudokite instrumentu drėgnoje ar šlapioje aplinkoje. Pasirūpinkite geru apšvietimu. Nesinaudokite instrumentu ten, kur yra užsiliepsnojimo ar gaisro pavojus.
- **Saugokitės elektros smūgio.** Venkite kūnu liestis įžemintų daiktų, pvz. vamzdžių, radiatorių, viryklių, šaldymo įtaisų. Ekstremaliomis sąlygomis (pvz. didelė drėgmė, metalo dulkės ar pan.) elektrosaugą pagerins jungimas per skiriamąjį transformatorių arba apsauginį nuotėkio srovės (FI) jungiklį.
- **Vaikai turi būti atokiau.** Neleiskite pašalinams liesti instrumento ar kabelio, jie turi būti atokiau nuo Jūsų darbo vietos.
- **Saugiai laikykite instrumentą.** Nenaudojamas instrumentas turi būti laikomas sausoje, rakinamoje, vaikams neprieinamoje patalpoje.
- **Neperkraukite instrumento.** Geriau ir saugiau dirbsite instrumentui numatytos galios diapazone.
- **Naudokite instrumentą pagal paskirtį.** Nenaudokite pernelyg silpno instrumento ar įstatomo įrankio sunkiems darbams. Nenaudokite instrumento tam tikslui ar darbui, kuriam jis nenumatytas; pvz. nenaudokite diskinio pjūklo medžiams pjauti ar šakoms genėti.
- **Vilkėkite tinkamais darbiniais drabužiais.** Netinka platūs drabužiai, papuošalai. Juos gali įtraukti besisukančios dalys. Darbui lauke rekomenduojamos guminės pirštinės ir neslidūs batai. Jei plaukai ilgi, naudokitės tinkleliu jiems.
- **Naudokitės apsauginiais akiniais.** Jei dirbant kyla dulkių, naudokitės respiratoriumi.
- **Nenaudokite kabelio ne pagal paskirtį.** Nenešikite instrumento ir neištraukinėkite šakutės iš rozetės, paėmę

LIETUVIŲ KALBA

už kabelio. Saugokite kabelį nuo karščio, tepalo ir aštrių briaunų.

- **Gerai įtvirtinkite detalę.** Detalės įtvirtinimui naudokitės veržtuvais arba spaustuvais. Tai bus patikimiau, negu laikyti ranka, be to instrumentą galėsite laikyti abiem rankomis.
- **Patikimai stovėkite.** Venkite nenatūralios pozos. Patikimai stovėkite ir visada išlaikykite pusiausvyrą.
- **Rūpestingai prižiūrėkite instrumentą.** Kad gerai ir saugiai dirbtumėte, įrankis visuomet turi būti švarus ir aštrus. Laikykites techninio aptarnavimo ir įrankių pakeitimo taisyklių. Reguliariai tikrinkite kištuką ir kabelį ir, esant pakenkimų, paveskite juos pakeisti specialistui. Reguliariai tikrinkite pailginimo kabelius ir pakeiskite pažeistus. Rankenos visuomet turi būti sausos, neišteptos alyva ar tepalu.
- **Ištraukite kištuką iš rozetės.** Baigus dirbti, prieš visus techninio aptarnavimo darbus ar prieš keičiant priedus, pvz. pjūklų diskus, gražtus, peilių geležtes ir t.t.
- **Nepalikite įstatyto instrumentinio rako.** Prieš jungiant pasitikrinkite, ar pašalintas raktas ar reguliavimo įrankis.
- **Saugokitės netikėto įsijungimo.** Neneškite įjungto į tinklą instrumento, laikydami pirštą ant jungiklio. Prieš jungdami kabelį į rozetę įsitikinkite, kad instrumento jungiklis išjungtas.
- **Pailginimo kabelis lauke.** Lauke naudokite tik tam skirtus ir atitinkamai markiuotus kabelius.
- **Visuomet dirbkite atidžiai.** Nenukreipkite dėmesio nuo dirbamo darbo. Nesinaudokite instrumentu, jei negalite susikaupti.
- **Naudokitės dulkių surinkimo įtaisu.** Jei instrumento komplektacijoje yra dulkių surinkimo įtaisas, įsitikinkite, kad jis prijungtas ir normaliai funkcionuoja, ypač jei dirbate uždaroje patalpoje.
- **Tikrinkite, ar instrumentas nepažeistas.** Prieš toliau naudojantis instrumentu patikrinkite, ar jo apsauginiai įtaisai ar kiek pakenktos dalys gerai veikia ir atlieka savo funkcijas. Pasitikrinkite, ar gerai veikia judančios dalys, ar jos nestringa, ar nėra pažeistų detalių. Visos dalys turi būti teisingai sumontuotos ir užtikrinti neprikiaštingą instrumento darbą.

LIETUVIŲ KALBA

Pažeistos detalės ir apsauginiai įtaisai turi būti kvalifikuotai instrumentų servise sutaisyti ar pakeisti, jei instrukcijoje nenurodyta kitaip. Pažeistas jungiklis turi būti pakeistas servise. Niekomet nesinaudokite instrumentu, kurio jungiklis neveikia.

- **Dėmesio !** Jūsų pačių saugumui nenaudokite priedų ar papildomų įtaisų, kurie instrukcijoje ar gamintojo kataloguose nėra rekomenduojami, naudojimas reiškia susižeidimo pavojų Jums asmeniškai.
- **Leiskite instrumentą remontuoti tik kvalifikuotiems specialistams.** Elektrinis instrumentas atitinka tam tikrus saugos reikalavimus. Remontuoti gali tik tik kvalifikuoti specialistai, naudodami originalias detales, nes nekvalifikuoto remonto rezultatas dirbančiam instrumentu gali būti padidintas susižeidimo pavojus.

PAPILDOMI SAUGOS NURODYMAI DARBU DISKINIŲ PJŪKLU

Jungimas į tinklą, įjungimas ir išjungimas.

- Prieš jungdami kištuką į rozetę įsitikinkite, kad instrumento jungiklis išjungtas.
- Prieš jungiant instrumentą po pjūklo disko pakeitimo įsitikinkite, kad raktas nuo pjūklo disko prispaudimo veržlės nuimtas.
- Instrumentą įjungti galima tik įsitikinus, kad pjūklo diskas sukasi nekiludamas.

Pjovimas

- Diskinį pjūklą laikykite tik už tam numatytų rankenų. Dirbkite tik tokioje pozicijoje, kuomet patikimai laikote ir kontroliuojate instrumentą.
- Visuomet įsitikinkite, kad tarp pjaunamos detalės ir darbatalio ar atramos yra tarpas, pakankamas nekiludomai riedėti apsaugos įtaisui.
- Visus vinis ir metalines dalis iš detalės reikia pašalinti prieš pradėdant pjauti.
- Nebandykite pjauti labai mažų detalių.
- Niekomet nebandykite po išjungimo pjūklo disko stabdyti, kuo nors spaudžiant jį iš šono.
- Niekomet nepasidėkite diskinio pjūklo ant stalo ar darbatalio, prieš tai jo neišjungę.
- Niekomet neįjunkite instrumento, jei pjūklo diskas nukreiptas į šoną ar aukštyn.

Apsauginiai įtaisai

- įsitikinkite, kad visi pjūklo disko apsauginiai įtaisai nepriekaištingai funkcionuoja.

- Niekomet nefiksuokite apsauginio įtaiso, jį užspraudami.
- Pjūklodiską, naudokitės tik pjūklo disko apsaugos atlenkimo svirteliu.
- Negalima nuimti pjovimo pleišto.
- Pjovimo pleišto padėtis turi būti nureguliuota teisingai.

Pjūklo disko tikrinimas ir pakeitimas

- Leistina naudoti tik tokius pjūklų diskus, kurie paminėti specifikacijoje, esančioje šioje instrukcijoje.
- Neleistina naudoti pjūklų diskų, kurių vidurinė dalis storesnė arba pjūklo takas siauresnis už pjovimo pleišto storį.
- Negalima naudoti pjūklų diskų iš greitapjūvio legiruoto plieno.
- Galima naudoti tik nepriekaištingos būklės aštrius pjūklų diskus; įtrūkę ar sulinkę diskai netinkami ir turi būti tuoj pat pakeisti.
- Įsitikinkite, kad pjūklo diskas įstatytas teisingai ir sukasi reikiama kryptimi.
- Šių pjūklų diskai, esantys komplektacijoje, nėra skirti pjauti akmenį ar metalą.

Nepameskite šių saugos nurodymų!

DVIGUBA IZOLIACIJA



Jūsų instrumentas yra visiškai izoliuotas. Tai reiškia, kad du atskiri izoliacijos sluoksniai saugo Jus nuo kontakto su laidininkais, kuriais teka srovė. Tai pasiekama, izoliuojant apviją nuo mechaninių dalių. Dviguba izoliacija yra Jums patikima apsauga nuo elektros smūgio.

ELEKTROSAUGA

Įsitikinkite, kad tinklo įtampa atitinka įtampą, nurodytą instrumento skydelyje. Instrumento tinklo kabelis yra dvigubas.

PAILGINIMO KABELIS

Jūs galite naudoti iki 30 m ilgio Black & Decker pailginimo kabelį, neprarandant instrumento galios. **Nurodymas:** pailginimo kabeliu naudokitės tik tuomet, kai jis tikrai būtinas. Netinkamo pailginimo kabelio naudojimas gali sukelti užsidegimo ar elektros smūgio pavojų, naudojant pailginimo kabelį, atkreipkite dėmesį į teisingą sujungimą ir gerą pavaros būklę.

ATITARNAVĖ INSTRUMENTAI IR GAMTOSAUGA



Jei vieną dieną Jūsų instrumentas bus jau taip susidėvėjęs, kad jį reikės pakeisti, arba jis Jums taps neberekalingas, pagalvokite apie gamtosaugą. Elektrinių instrumentų negalima mesti į šiukšlyną, jie turi būti ekologiškai utilizuoti. Apie tai Jūs galite sužinoti Black & Decker instrumentais prekiaujančioje firmoje ar atstovybėje.

PRIEDAI

Instrumento galimybes priklauso nuo naudojamų priedų. Black & Decker priedai atitinka aukštos kokybės reikalavimus ir sukurti optimaliam instrumento galimybių išnaudojimui. Pirkdami Black & Decker priedus Jūs užsitikrinsite sėkmingą Black & Decker instrumento naudojimą. Visais pjūklų diskų ir priedų naudojimo klausimais Jums patars artimiausias atstovą ar serviso centras.

TECHNINIAI DUOMENYS

Jūsų instrumento triukšmų lygis atitinka Europos bendrijos reikalavimus. Klausos apsaugai, jei jums triukšmų lygis sukelia diskomfortą - paprastai tai atitinka didesni, negu 85 dB (A) triukšmo lygį, naudokite atitinkamas klausos apsaugos priemones.

| | CD600 | | |
|-------------------------|-------|-------|--------|
| | KS227 | KS840 | KS846N |
| Vatai (W) | 500 | 550 | 1020 |
| T.e.greitis (aps/min) | 3500 | 3500 | 4000 |
| Did. pjaun. storis (mm) | 40 | 40 | 46 |
| Disko skersmuo (mm) | 140 | 140 | 140 |
| Disko kiurymė (mm) | 12,7 | 12,7 | 16 |
| Masė (kg) | 2,5 | 2,5 | 3,0 |

| | 374456N | | |
|-------------------------|---------|--------|--------|
| | KS850N | KS855N | KS865N |
| Vatai (W) | 1100 | 1200 | 1300 |
| T.e.greitis (aps/min) | 4000 | 4000 | 4000 |
| Did. pjaun. storis (mm) | 50 | 55 | 60 |
| Disko skersmuo (mm) | 160 | 160 | 184 |
| Disko kiurymė (mm) | 16 | 16 | 16 |
| Masė (kg) | 3,7 | 3,7 | 4,2 |

Pastaba: ši instrukcija apima gaminių grupę su skirtingais katalogo numeriais.

LIETUVIŲ KALBA

Išsamesnius Jūsų turimo instrumento duomenis rasite instrumento skydelyje.

INSTRUMENTŲ ELEMENTAI

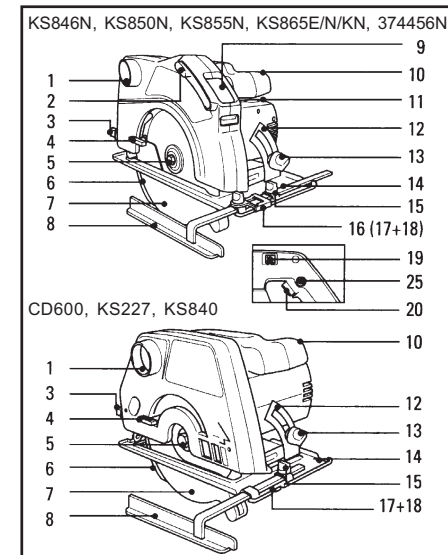

1. Pjuvenų išmetimo anga
 2. Langelio svirtelis
 3. Pjūvio gylis fiksavimo sraigtas
 4. Apsaugos atlenkimo svirtas
 5. Pjūklo disko tvirtinimo sraigtas
 6. Pjovimo pleištas
 7. Pjūklo disko apsauga
 8. Lygiagrečiai atrama
 9. Kontrolinis langelis
 10. Papildoma rankena
 11. Anglinių šepetėlių dangtelis
 12. Įstrižo pjūvio skalė
 13. Pjūvio įstrižumo fiksavimo sraigtas
 14. Diskinio pjūklo pagrindo plokštė
 15. Lygiagrečiai atramos padėties fiksavimo sraigtas
 16. Pjūvio linijos indikatorius
 17. Žymė statmenam pjūviui
 18. Žymė įstrižam pjūviui
 19. Valdymo elektronikos jungiklis
 20. Tinklo jungiklis
 21. Pjūvio gylis skalė
 22. Pjūvio įstrižumo fiksavimo svirtelis
 23. Vidinė poveržlė
 24. Išorinė poveržlė
 25. Įjungimo blokatorius
 26. Pjūklo diskas
- Jūsų instrumente gali būti ne visi šie įtaisai.**

LIETUVIŲ KALBA

SAUGOS NURODYMAS

Jūsų instrumentas komplektuojamas pjūklo disku, kuris tinka tik medienos pjovimui. Nenaudokite akmens ar metalo pjovimo diskų.

PASIRUOŠIMAS DARBUI RANKINIŲ DISKINIŲ PJŪKLO

PJŪVIO GYLIO REGULIAVIMAS

Tai atliekama taip:

Ištraukite kištuką iš rozetės.

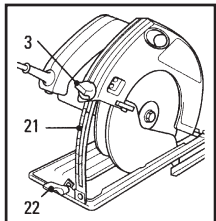

Atleiskite pjūvio gylio fiksavimo sraigta (3), esantį skalės apačioje. Perstumkite diskinį pjūklą į viršų iki padėties skalėje (21), atitinkančios reikiamą pjūvio gylį. Įveržkite sraigta (3). Pjūvio gylis turi būti 3 mm didesnis, negu detalės storis.

PJŪVIO LINIJOS INDIKATORIAUS REGULIAVIMAS

(IŠSKYRUS CD600/ KS840)

Indikatorinis langelis ir pjūvio linijos indikatorius įgalina precizišką pjūvį naudojantis pjūkle. Prieš pirmą kartą naudojantis indikatoriumi reikia tinkamai pasiruošti:

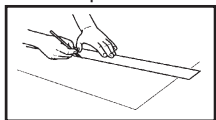

Pasižymėkite tiesią būsimo pjūvio liniją ant detalės.

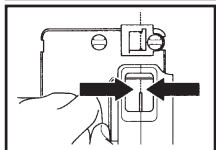

Žiūrėdami pro kontrolinį langelį, sutapatinkite pjūklo disko dantų zoną su pjūvio linija ant detalės.

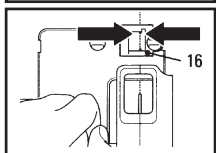

Laikydami diskinį pjūklą nurodytoje padėtyje, uždėkite oranžinį pjūvio linijos indikatorių (16) ant jūsų diskinio pjūklo pagrindo

plokštės ir sutapatinkite pjūvio linijos indikatorių su linija ant detalės. Įveržkite atitinkamus sraigtus, neleidžiančius pjūklui pasislinkti iš šios padėties.

- Prieš pjaudami visuomet nustatykite pjūklo diską į šią poziciją. Pjaudami tiksliai

sutapatinkite pjūvio linijos indikatorių su norima detalės pjūvio linija.

- Analogiškai elgiamasi įstrižo pjūvio atveju. Tačiau tuomet naudojamas 45° žyme ant pjūvio linijos indikatoriaus.

LYGIAGRETĖS ATRAMOS REGULIAVIMAS (IŠSKYRUS CD600)

Į diskinio pjūklo komplektaciją įeinanti lygiagrečė atrama įgalina pjauti tiesia linija lygiagrečiai detalės kraštui.

Lygiagrečės atramos pafėtis reguliuojama taip: ištraukite kištuką iš rozetės.

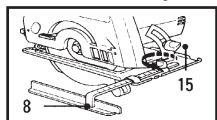

Atleiskite fiksuojančią sraigta (15), esantį priekinėje pagrindo plokštės dalyje. Perstumkite

lygiagrečią atramą (8) išilgai kreipiančiųjų iki bus pasiektas reikiamas atstumas. Įveržkite fiksavimo sraigta.

ĮSTRIŽO PJŪVIO KAMPO REGULIAVIMAS

Rnkiniumi diskiniu pjūkle galite pjauti įstrižai iki 45°. Įstrižo pjūvio kampas reguliuojamas sekančiu būdu:

Ištraukite kištuką iš rozetės.

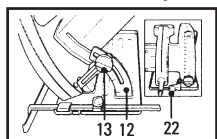

Atleiskite fiksavimo sraigta (13). Jei toks yra jūsų rankiniame pjūkle, atpalaiduokite fiksuojančią svirtą (22). Nustatykite

norimą įstrižo pjūvio kampą pagal kampo skalę (12). Įveržkite fiksuojančią sraigta (13). Jei toks yra jūsų pjūkle, įveržkite fiksuojančią svirtą (22).

PJŪKLO DISKO PAKEITIMAS

Tai atliekama tokiu būdu:

Ištraukite kištuką iš rozetės.

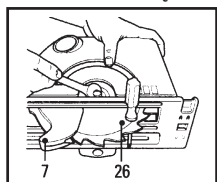

Atitraukite pjūklo disko apsaugą (7). Kad nesisuktų pjūklo diskas, pro kiaurymę jame prakiškite atsuktuva.

Išsukite ir išimkite sraigta (5). Sraigtas išsukamas 13 mm raktu, sukant prieš laikrodžio rodyklės kryptį, nuimama išorinė poveržlė (24)

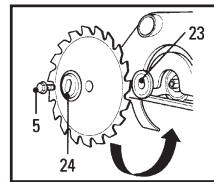

ir po to nuimamas pjūklo diskas. Uždėkite naują pjūklo diską, prieš tai įsitikinę, kad rodyklės, esančios ant pjūklo disko, kryptis ta pati, kaip ir rodyklės, esančios ant pjūklo korpuso. Uždėkite išorinę poveržlę taip, kad iškilioji jos pusė būtų nukreipta į pjūklo disko pusę. Įsitikinkite, kad poveržlė gerai uždėta ant veleno plokštumų. Įstatykite į vietą pjūklo disko fiksavimo sraigta (5). Įstatykite atsuktuva į kiaurymę pjūklo diske, kad pastarasis negalėtų laisvai suktis. Įveržkite fiksuojančią sraigta 13 mm veržliniu raktu, sukdamį pagal laikrodžio rodyklės kryptį.

PJŪVIO PLEIŠTO PADĖTIES REGULIAVIMAS

Pjūvio pleištas (6) pjaunant neleidžia užspausti pjūklo disko. Keičiant pjūklo diską bei kiekvieną kartą, kai pjūvio pleištas gali būti išjudintas iš jo pozicijos, būtina patikrinti pjūvio pleišto padėtį. Tai atliekama tokiu būdu:

Ištraukite kištuką iš rozetės.

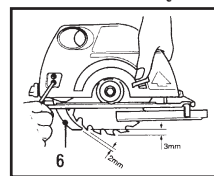

Pro kiaurymę pjūklo disko apsaugoje galite surasti abu pjūvio pleišto tvirtinimo sraigtus.

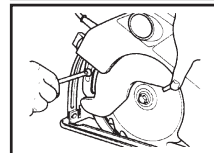

Jei jūsų instrumento pjūklo disko apsaugoje kiaurymių nėra, pjūvio pleišto tvirtinimo sraigtus rasite keisdami pjūvio gylį.

Atpalaiduokite abu sraigtus. Perstatykite pjūvio pleišta taip, kad pagal spindulį jo atstumas nuo pjūklo disko dantų viršūnių būtų 2 - 3 mm.

Įveržkite pjūvio pleišto tvirtinimo sraigtus.

Pjūklas paruoštas darbui.

DARBAS RANKINIŲ DISKINIŲ PJŪKLO

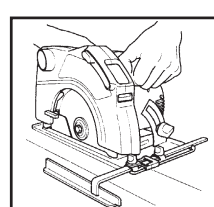

Įjungimui nuspauskite blokatoriaus mygtuką (25), po to spauskite tinklo jungiklį (20). Išjungimui atleiskite jungiklį.

LIETUVIŲ KALBA

RANKINIO DISKINIO PJŪKLO LAIKYMAS

Naudojant papildomą rankeną (10), diskiniį pjūklą geriau vesite pjaunant. Įjunkite instrumentą prieš pradėdami pjauti. Pjūklą veskite nespausdami, duodami pjūklui pakankamai laiko medžiagos prapjovimui, kai jį vedate pagal pjūvio liniją.

KONTROLINIO LANGELIO PRIEŽIŪRA

Galimas dalykas, kad Jums prireiks kartas nuo karto pašalinti pjuvenas ir dulkes už kontrolinio langelio. Tai atliekama taip:

Ištraukite kištuką iš rozetės.

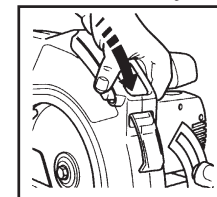

Perstumkite kontrolinio langelio svirtelį (2) į priekį tiek, kad atsidadytų užteršta kontrolinio langelio dalis. Išvalykite atsidadiusią langelio dalį švarių,

nespurijančių skudurėlių. Po to perstumkite svirtelį atgal į užpakalinės apsaugos pusę; langelis vėl paruoštas darbui.

Nurodymas: bendram diskinio pjūklo valymui galima naudoti tik švelnias plaunančias priemones, kadangi dauguma namų ūkyje naudojamų valymo priemonių gali rimtai pakenkti plastmasėms. Neleistina naudoti benzino, terpentino, dažų ar lakų skiediklių arba panašių produktų. Turėkite omenyje, kad jokia būdu skystis neturi pakliūti į diskinio pjūklo vidų, niekada nenardinkite pjūklo į skystį.

ANGLINIŲ ŠEPETĖLIŲ PAKEITIMAS

Tai atliekama taip:

Ištraukite kištuką iš rozetės.

Išsukite šepetėlių dangtelio sraigta (11). Ištraukite anglinius šepetėlius ir jų laikiklius. Išimkite anglinius šepetėlius iš laikiklių. Įstatykite į laikiklius naujus anglinius šepetėlius. Įstatykite laikiklius su šepetėliais į instrumentą. Įveržkite sraigta šepetėlių dangtelį.

Nurodymas: Šepetėliai keičiami poromis ir sumontuoti šepetėlius ir jų laikiklius reikia tiksliai tose pozicijose, kuriose buvo anksčiau.

LIETUVIŲ KALBA

PJUVENŲ NUSIURBIMAS

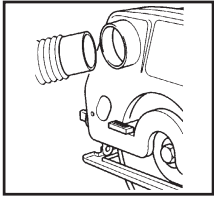

Pjuvenų nusiurbimui galima naudoti dulkių siurbį, įstatant tinkamą lanksčią jungtį į pjuvenų išmetimo angą.

KELETAS PATARIMŲ DARBUI DISKINIŲ PJŪKLU

Tam tikrų išplėšimų viršutinėje pjaunamos detalės plokštumoje išvengti neįmanoma. Todėl, jei yra galimybė, jūs turite pjauti iš tos pusės, kurioje išplėšimai nėra problema. Visų pirma tai galioja laminuotoms medžiagoms.

INSTRUMENTO PRIEŽIŪRA

- Vesdami instrumentą pjaunant, nenaudokite pernelyg didelės jėgos. Kitaip instrumentas gali perkaisti. Jei taip atsitiktų, leiskite instrumentui tuščia eiga pasisukti 2 minutes.
- Sekite, kad aušinimo plyšiai variklio korpuse neužsikimštų.

ATITIKIMO EUROPOS BENDRIJOS REIKALAVIMAMS DEKLARACIJA

Mes šiuo pareiškime, kad šie elektriniai instrumentai: **CD600, KS227, KS840, KS846N, KS850N, KS855N, KS865N, KS865KN, 374456N** atitinka normales 89/392/EEC, 89/336/EEC, EN55014, 73/23/EEC, EN55104, EN50144, EN61000

Lpa(garso slėgis) 92,7 dB(A)
Lpa(garso galia) 102,1 dB(A)
Redukuotas efektyvus
vibracijų pagreitis <2,5m/s²

Brian Cooke - technikos direktorius
Black & Decker, Spennymoor,
Co Durham DL 16 6 JG UK

Firmos Black & Decker politika - nuolatinis mūsų produkcijos tobulinimas ir todėl mes pasiliekaime teisę pakeitimams, iš anksto neįspėjus.

Black & Decker garantijos sąlygos

Sveikiname Jus įsigijus vertingą Black & Decker gaminį.

Visi mūsų įsipareigojimai aukštai kokybei apima taip pat ir klientų aptarnavimą.

Savo gaminiams mes teikiame 24 mėnesių garantiją.

1. Garantija taikoma tik defektams, kurie atsiranda dėl nekokybiškų gaminio medžiagų ar gaminio surinkimo klaidų, kurios išaiškėja tik pradėjus eksploatuoti įrankį.
2. **Garantija netaikoma:**
 - Jei vartotojas nesilaiko naudojimosi instrukcijos.
 - **Jei naudojate namų ūkiui skirtą įrankį profesionaliems darbams.**
 - Jei susidėvi natūraliai dylančios įrankio detalės, pvz., pjovimo įrankiai, pavaros diržai, angliniai šepetėliai ir kt.
 - Jei įrankis buvo perkrautas ir dėl to sugedę variklis ar buvo sugadintos mechaninių pavarų detalės.
 - Jei įrankis buvo ardytas pačio vartotojo arba buvo remontuotas ne specializuotose Black & Decker dirbtuvėse.
 - Jei buvo naudojami neoriginalūs Black & Decker natūraliai dylantys priedai ir reikmenys.
3. Garantinis remontas atliekamas nemokamai, jei pateikiama **užpildyta ir spaudu patvirtinta Black & Decker garantinė kortelė ir pirkimo kvitas.**
4. Įrankį su garantiniais reikalavimais neškite į Jus aptarnavusią parduotuvę arba garantinio remonto dirbtuves.
5. Jei garantinis remontas užtrunka, garantinis laikotarpis pratęsiamas.
6. Mes stengiamės, kad mūsų techninio aptarnavimo tarnybos teiktų Jums tik kokybiškas paslaugas, įskaitant didelę atsarginių dalių, įvairių įrankių ir priedų pasiūlą.

LIETOŠANAS PAMĀCĪBA

VISPĀRĒJIE DROŠĪBAS NOTEIKUMI

Uzmanību! Lietojot elektroinstrumentus, vienmēr jāievēro Vispārējie drošības noteikumi, tai skaitā tālāk minētie. Tas ļaus samazināt ugunsgrēka izcelšanās, elektriskā trieciena saņemšanas vai savainojuma iegūšanas risku. Pirms izstrādājuma lietošanas uzmanīgi izlasiet šo Pamācību un pēc izlasīšanas saglabājiet to.

Priekšnoteikumi drošam darbam

- **Uzturiet kārtībā darba vietu.** Darba vietā, kur atrodas daudz nevajadzīgu priekšmetu, viegli var notikt negadījumi.
- **Strādājiet piemērotos apstākļos.** Neturiet elektroinstrumentu lietū, nelietojiet to mitrās vietās. Nodrošiniet darba vietā pietiekamu apgaismojumu. Nelietojiet elektroinstrumentu vietās ar paaugstinātu ugunsbīstamību vai sprādzienbīstamās telpās.
- **Nodrošinieties pret elektrisko triecienu.** Darba laikā izvairieties no saskares ar izemētiem priekšmetiem vai virsmām, piemēram, ar caurulēm, radiatoriem vai saldētājiem.
- **Neļaujiet bērniem lietot elektroinstrumentus.** Raugieties, lai nepiederоšas personas neaizskartu elektroinstrumentu vai tā kabeli un netuvotos darba vietai.
- **Elektroinstrumentus, kas netiek darbināti, uzglabājiet piemērotā vietā.** Ja elektroinstrumenti netiek izmantoti, tie jāuzglabā sausā, noslēgtā vietā, kas nav sasniedzama bērniem.
- **Nepārslogojiet elektroinstrumentu.** Jebkurš instruments darbojas labāk un drošāk tam paredzētās slodzes ietvaros.
- **Katram darbam izvēlieties piemērotu instrumentu.** Necentieties lietot nelielas jaudas elektroinstrumentu darbiem, kuriem nepieciešams lielākas jaudas instruments. Neizmantojiet elektroinstrumentu tādu uzdevumu veikšanai, kuriem tas nav paredzēts, piemēram, neizmantojiet cirkulāro zāģi koku zaru vai baļķu zāģēšanai.
- **Nēsājiet piemērotu darba apģērbu.** Nenēsājiet brīvi plandošas drēbes un rotaslietas, jo tās var ieķerties elektroinstrumenta rotējošajās daļās. Strādājot ārpus telpām, ieteicams uzvilkt gumijas cimdus un neslīdošus apavus. Ja jums ir gari mati, lietojiet galvassegu, kas tos spētu saturēt.

- **Lietojiet aizsargbrilles.** Ja darba gaitā rodas putekļi, kā arī, strādājot slēgtās telpās, izmantojiet respiratoru.
- **Pielietojiet putekļu vakotāju** elektroinstrumenta konstrukcija ļauj tam pievienot ārējo putekļu atsūkšanas vai savākšanas/uzkrāšanas ierīci, izmantojiet šo iespēju, sevišķi tad, ja darbs noris slēgtās telpās.
- **Saudzīgi rīkojieties ar elektrokabeli.** Nenesiet un nevelciet elektroinstrumentu aiz kabēļa, neraujiet aiz tā, ja vēlaties atvienot elektroinstrumentu no elektrotīkla kontaktligzdas. Sargājiet elektrokabeli no karstuma, eļļas un asām apmalēm.
- **Pienācīgi nostipriniet apstrādājamo priekšmetu.** Šim nolūkam izmantojiet skrūvspīles vai citas saspiedējspīles. Tas ir drošāk un ļauj izbrīvēt abas rokas darbam ar elektroinstrumentu.
- **Ieturiet stingru stāju.** Darba gaitā izvairieties no nedabiskām un neērtām ķermeņa pozām. Centieties ieturēt līdzsvaru un nepaslidēt.
- **Rūpīgi veiciet elektroinstrumenta apkopi.** Uzturiet darbinstrumentus asus un tīrus, jo tas ļaus drošāk strādāt ar tiem. Ievērojiet instrukcijas par elektroinstrumenta eļļošanu un tā palīgierīču savlaicīgu nomaiņu. Periodiski pārbaudiet elektroinstrumenta kabeli un kontaktdakšu un vajadzības gadījumā nodrošiniet, lai nepieciešamo remontu veiktu pieredzējis speciālists. Periodiski pārbaudiet arī pagarinātājkabeļu stāvokli un vajadzības gadījumā nomainiet tos. Sekojiet, lai elektroinstrumenta rokturi vienmēr būtu sausi un vajadzības gadījumā attīriet tos no eļļas un netīrumiem.
- **Ja elektroinstrumentus netiek lietots, atvienojiet tā elektrokabēļa kontaktdakšu no barojošā elektrotīkla kontaktligzdas.** Dariet to arī pirms instrumenta apkopes un darbinstrumentu (zāģa asmeņu, urbju, griežņu u.c.) nomaiņas.
- **Pirms elektroinstrumenta iedarbināšanas izņemiet no tā mašinatslēgas.** Izstrādājiet sev paradumu ik reizi pirms elektroinstrumenta ieslēgšanas pārbaudīt, vai no tā ir izņemtas visas uzgriežņu un regulējošās atslēgas.

LIETOŠANAS PAMĀCĪBA

- **Nodrošiniet elektroinstrumentu pret nejausu ieslēgšanos.** Nepārnēsājiet pie elektrotīkla pievienotu instrumentu, ja Jūsu pirksts atrodas uz ieslēdzēja. Pirms elektroinstrumenta pievienošanas barojošajam elektrotīklam pārliecinieties, ka tā ieslēdzējs atrodas stāvoklī "Izslēgts".
- **Ārpus telpām lietojamie pagarinātājkabeļi** Darbinot elektroinstrumentu ārpus telpām, izmantojiet tikai tādus pagarinātājkabeļus, kas ir paredzēti šādai lietošanai un attiecīgi marķēti.
- **Darba laikā nezaudējiet uzmanību.** Izmantojot elektroinstrumentu, saglabājiet paškontroli un rīkojieties saskaņā ar veselo saprātu. Pārtrauciet darbu, ja jūtaties noguris un nespējat koncentrēties.
- **Savlaicīgi atklājiet elektroinstrumenta bojātās daļas.** Ja kādā no elektroinstrumenta pamatdaļām vai aizsargierīcēm ir acīm redzams bojājums, pirms instrumenta lietošanas jāpārbauda, vai šī daļa pienācīgi funkcionē un pilda tai paredzēto uzdevumu. Pārbaudiet kustīgo detaļu savienojumu, to netraucētu savstarpējo kustību un stiprinājumu, rūpīgi aplūkojiet detaļas un mezglus, lai atklātu plaisas un lūzumus tajos, kā arī jebkurus citus faktorus, kuri varētu ietekmēt elektroinstrumenta pareizu funkcionēšanu. Bojātā aizsargierīce vai cita elektroinstrumenta daļa pienācīgi jāremontē vai jānomaina specializētā remonttīstādē, ja vien Lietošanas pamācībā nav norādīts citādi. Nelietojiet elektroinstrumentu, ja to ar ieslēdzēja palīdzību nevar ieslēgt vai izslēgt, bet nodrošiniet, lai bojātais ieslēdzējs tiktu nomainīts specializētā remontdarbnīcā.
- **Uzmanību!** Lai panāktu augstu darba drošību, izmantojiet tikai tādus darbinstrumentus vai papildpiederumus, kuri šādām mērķim tiek ieteikti šīs Lietošanas pamācības ietvaros vai ražotājfirmas katalogos. Šā nosacījuma neievērošana var radīt nopietnas briesmas lietotāja veselībai un pat dzīvībai.
- **Uzticiet elektroinstrumenta remontu kvalificētam speciālistam.** Šis elektroinstrumentu atbilst vispārējiem drošības noteikumiem, un tā remontu drīkst veikt tikai pieredzējis speciālists, kurš remontam izmanto oriģinālās rezerves

daļas. Šā nosacījuma neievērošana var radīt nopietnas briesmas lietotāja veselībai un pat dzīvībai.

PAPILDUS DROŠĪBAS NOTEIKUMI, LIETOJOT RIPZĀĢUS

Pievienošana pie barojošā elektrotīkla, ieslēgšana un izslēgšana

- Pirms ripzāģa pievienošanas barojošajam elektrotīklam pārliecinieties, ka tas ir izslēgts.
- Pirms ripzāģa ieslēgšanas pārliecinieties, ka no tā ir izņemta uzgriežņu atslēga, kas tiek lietota, nomainot zāģa asmeni.
- Izslēdziet ripzāģi tikai tad, ja zāģa asmens neatrodas saskarē ar zāģējamo priekšmetu.

Zāģēšana

- Darba laikā turiet ripzāģi vienīgi aiz šim nolūkam paredzētajiem rokturiem, izvairoties ieņemt pozas, kuras varētu apgrūtināt instrumenta turēšanu un/vai vadību.
- Nodrošiniet, lai darba laikā starp zāģējamo priekšmetu un darbgaldu (balstu), uz kura ir nostiprināts ripzāģis, paliktu pietiekoša atstarpe, kas nodrošinātu asmens aizsarga netraucētu pagriešanos.
- Pirms zāģēšanas parūpējieties, lai zāģējamais priekšmets tiktu atbrīvots no naglām, skrūvēm un citām metāla detaļām.
- Necentieties zāģēt ļoti mazus priekšmetus.
- Pēc ripzāģa izslēgšanas necentieties bremsēt rotējošo asmeni ar sānu spiedienu.
- Novietojiet ripzāģi uz darbgalda vai cita priekšmeta tikai pēc tā izslēgšanas un asmens pilnīgas apstāšanās.
- Ripzāģa darbības laikā nav atļauts pagriezt rotējošo asmeni augšup vai sānu virzienā.

Operatīvās aizsardzības ierīces

- Nodrošiniet, lai visi zāģa asmens aizsargelementi būtu nevainojamā stāvoklī.
- Nepieļaujiet, lai ripzāģa asmens aizsargs tiktu iespīlēts.
- Gadījumā, ja darba laikā tiek iespīlēts ripzāģa asmens aizsargs, nekavējoties atbrīvojiet to. Nav atļauts lietot ripzāģi, kura asmens aizsargs ir iespīlēts.
- Gadījumā, ja, uzsākot zāģēšanu, ir nepieciešams pagriezt ripzāģa asmens aizsargu, izmantojiet šim nolūkam sviru, kas paredzēta aizsarga vadībai.
- Nav atļauts lietot ripzāģi, ja uz tā nav nostiprināts šķēlējnazis.
- Darba laikā ripzāģa šķēlējnazim jāatrodas pareizā stāvoklī.

LIETOŠANAS PAMĀCĪBA

Zāģa asmens izvēle un nomaīņa

- Ripzāģi pieļaujams iestiprināt tikai tādus zāģa asmeņus, kas atbilst prasībām, kuras ir noteiktas šīs Lietošanas pamācības ietvaros.
- Ripzāģi nav atļauts iestiprināt zāģa asmeņus, kuru diska pamatdaļas biezums ir lielāks vai zobu sānu nolieces gājiens ir mazāks par šķēlējnaža biezumu.
- Ripzāģi nav atļauts iestiprināt zāģa asmeņus, kuri izgatavoti no paaugstinātas cietības sakausējumiem vai ātrgriezējtauda.
- Ripzāģi iestiprināmi tikai asi zāģa asmeņi, kuri atrodas nevainojamā stāvoklī; bojāti vai deformēti zāģa asmeņi nekavējoties jānomaina.
- Pirms ripzāģa ieslēgšanas pārbaudiet, vai zāģa asmens ir stingri nostiprināts uz darbvārpstas un rotē pareizā virzienā.
- Ripzāģi nav iestiprināmi griešanas diski, kas paredzēti akmens un metāla griešanai.

Pēc izlasīšanas saglabājiet šos noteikumus!

DIVKĀRŠĀ IZOLĀCIJA



Jūsu elektroinstrumenti ir nodrošināti ar divkārtīgu izolāciju. Tas nozīmē, ka visas instrumenta ārējās metāliskās daļas ir elektriski izolētas no barojošā maiņsprieguma tīkla ar divām savstarpēji neatkarīgām izolējošām sistēmām, ļaujot atteikties no tradicionālās instrumenta korpusa aizsargzemēšanas.

Piezīme. Divkārtšās izolācijas pielietošana neatbrīvo instrumenta lietotāju no nepieciešamības ievērot vispārējos elektrodrošības noteikumus. Šāda izolācijas sistēma ir paredzēta tāpēc, lai pasargātu lietotāju no triecieniem un elektrotraumām gadījumā, ja vienā no izolācijas slāņiem rodas bojājums.

ELEKTRODROŠĪBA

Pirms elektroinstrumenta pievienošanas barojošajam elektrotīklam pārliecinieties, ka spriegums elektrotīklā atbilst vērtībai, kas uzrādīta instrumenta marķējuma plāksnītē. Elektroinstrumenta pievienošanai barojošajam elektrotīklam kalpo divdzīslu elektrokabeļi ar kontaktdakšu.

PAGARINĀTĀJKABEĻI

Elektroinstrumenta pievienošanai barojošajam elektrotīklam iespējams izmantot līdz 30 m garu

firmas Black & Decker triju dzīslu pagarinātājkabeļi, neizsaucot ievērojamus jaudas zudumus.

Piezīme. Pagarinātājkabeļis elektroinstrumenta pievienošanai barojošajam elektrotīklam jālieto tikai tad, ja tas ir absolūti nepieciešams. Nepiemērota pagarinātājkabeļa lietošana var būt par cēloni ugunsgrēkam vai izsaukt elektrotriecienu. Ja pagarinātājkabeļis tomēr ir nepieciešams, pārbaudiet, vai tas ir pareizi savienots un nav bojāts.

NOLIETOTIE INSTRUMENTI UN APKĀRTĒJĀS VIDES AIZSARDZĪBA



Ja elektroinstrumenti ir stipri bojāti vai arī ir pilnīgi izstrādāti instrumenta resursi, kā rezultātā tas ir kļuvis nederīgs lietošanai, instrumentu nedrīkst izmest sadzīves atkritumu krātuvē, bet tā utilizācija jāveic, ņemot vērā ar apkārtējās vides aizsardzību saistītos apsvērumus. Nolietotos elektroinstrumentus pieņem firmas

Black & Decker pārstāvniecībās vai specializētajos tehniskās apkalpošanas centros, kur tie tiek demontēti un utilizēti apkārtējai videi nekaitīgā veidā.

PAPILDPIEDERUMU IZVĒLE

Jebkura elektroinstrumenta darbība ir ekspluatācijas parametri ir atkarīgi no darbinstrumentiem un citiem papildpiederumiem, kas tiek izmantoti kopā ar to. Firmas Black & Decker darbinstrumentu kvalitāte atbilst visaugstākajām prasībām, un tie ir projektēti tā, lai spētu nodrošināt augstu elektroinstrumenta darba ražību un apstrādes kvalitāti. Iegādājoties un lietojot firmas Black & Decker darbinstrumentus, jūs pārliecināties, ka tie optimālā veidā nodrošina šīs firmas ražoto elektroinstrumentu darbību. Sīkāku informāciju par firmas Black & Decker ražotajiem zāģa asmeņiem un citiem papildpiederumiem jūs varat saņemt, piezvanot uz šīs firmas tuvāko specializēto tirdzniecības iestādi vai tehniskās apkalpošanas centru.

INSTRUMENTA TEHNISKIE PARAMETRI

Šā elektroinstrumenta trokšņu līmenis atbilst Eiropas Ekonomiskās Kopienas noteiktajām normām. Darba laikā lietojiet sevišķas ierīces dzirdes orgānu aizsardzībai, jo ripzāģa radīto trokšņu jaudas līmenis pārsniedz 85 dB(A).

LIETOŠANAS PAMĀCĪBA

| | CD600 | KS227 | KS840 | KS846N |
|--------------------------------|-------|-------|-------|--------|
| Nominālā elektriskā jauda (W) | 500 | 550 | 1020 | |
| Tukšgaitas ātrums (apgr./min.) | 3500 | 3500 | 4000 | |
| Maks. zāģēšanas dziļums (mm) | 40 | 40 | 46 | |
| Asmens diametrs (mm) | 140 | 140 | 140 | |
| Centrālā urbuma diametrs (mm) | 12,7 | 12,7 | 16 | |
| Svars (kg) | 2,5 | 2,5 | 3,0 | |

| | 374456N | KS850N | KS855N | KS865KN |
|--------------------------------|---------|--------|--------|---------|
| Nominālā elektriskā jauda (W) | 1100 | 1200 | 1300 | |
| Tukšgaitas ātrums (apgr./min.) | 4000 | 4000 | 4000 | |
| Maks. zāģēšanas dziļums (mm) | 50 | 55 | 65 | |
| Asmens diametrs (mm) | 160 | 160 | 184 | |
| Centrālā urbuma diametrs (mm) | 16 | 16 | 16 | |
| Svars (kg) | 3,7 | 3,7 | 4,2 | |

Piezīme. Katrs elektroinstrumenta modelis tiek apzīmēts ar noteiktu kataloga numuru. Šīs Lietošanas pamācības ietvaros ir aplūkoti vienas izstrādājumu grupas vairāku modeļu elektroinstrumenti, kuriem atbilst noteikti kataloga numuri. Jūsu elektroinstrumenta precīzs tehniskais apzīmējums ir atrodams uz tā marķējuma plāksnītes.

INSTRUMENTA SASTĀVDAĻAS

1. Putekļu atsūces kanāla izvadvare
2. Kontrolloga svira
3. Fiksējošā skrūve zāģēšanas dziļuma iestādīšanai
4. Svira asmens aizsarga pārvietošanai
5. Skrūve zāģa asmens stiprināšanai
6. Šķēlējnazis
7. Asmens aizsargs
8. Paralēlā vadotne
9. Kontrollogs
10. Priekšējais rokturis
11. Dzinēja suku pārsegs
12. Skala zāģēšanas leņķa iestādīšanai
13. Skrūve zāģēšanas leņķa fiksēšanai
14. Ripzāga pamatne

15. Skrūve paralēlās vadotnes fiksēšanai
16. Vizuālā vadotne
17. Atzīme taisnajam zāģējumam
18. Atzīme slīpajam zāģējumam
19. Elektroniskais slēdzis
20. Ieslēdzējs
21. Zāģēšanas dziļuma skala
22. Svira zāģēšanas leņķa fiksēšanai
23. Iekšējā paplāksne
24. Ārējā paplāksne
25. Poga ieslēdzēja bloķēšanai
26. Zāģa asmens

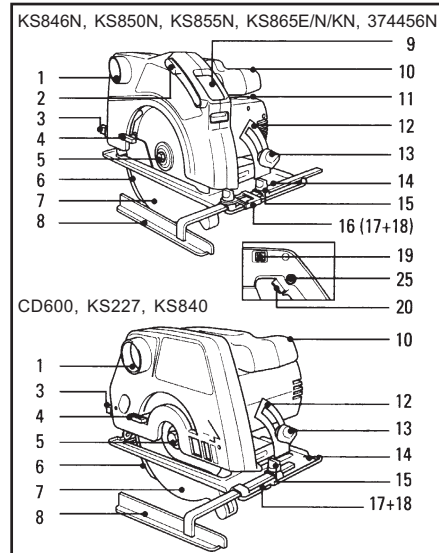

Atkarībā no elektroinstrumenta modeļa tas satur visas šeit minētās sastāvdaļas vai vairākas no tām.

UZMANĪBU!

Šis ripzāģis ir lietojams tikai kopā ar zāģa asmeņiem, kas paredzēti koka zāģēšanai. Tajā nav atļauts iestiprināt akmens un metāla griešanas paredzētos griešanas diskus.

RIPZĀĢA SAGATAVOŠANA DARBAM

ZĀĢĒŠANAS DZIĻUMA IESTĀDĪŠANA

Iestādot ripzāģa zāģēšanas dziļumu, rīkojieties šādi.

Atvienojiet ripzāģi no barojošā elektrotīkla.

LIETOŠANAS PAMĀCĪBA

PARALĒLĀS VADOTNES REGULĒŠANA (VISIEM MODEĻIEM, IZŅEMOT CD600)

Šis ripzāģis ir apgādāts ar paralēlo vadotni, kas ļauj veidot taisnus zāģējumus paralēli zāģējamā priekšmeta malai. Lai uzstādītu paralēlo vadotni un ieregulētu tās stāvokli, rīkojieties šādi.

Atvienojiet ripzāģi no barojošā elektrotīkla.

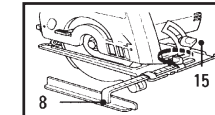

Atskrūvējiet fiksējošo skrūvi (15), kas izvietota uz ripzāģa pamatnes tā priekšējā daļā. Pārbīdīt paralēlo

vadotni (8), līdz tiek iestādīts vēlamais zāģējuma attālums no malas, atbilstoši nolikumiem uz paralēlās vadotnes skalas. Tad nostipriniet paralēlo vadotni, pieskrūvējot fiksējošo skrūvi (15).

RIPZĀĢA IESTĀDĪŠANA SLĪPAJIEM ZĀĢĒJUMIEM

Šis ripzāģis ir iestādāms slīpajiem zāģējumiem ar zāģējuma leņķi līdz 45°. Lai iestādītu vēlamu slīpā zāģējuma leņķi, rīkojieties šādi.

Atvienojiet ripzāģi no barojošā elektrotīkla.

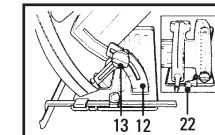

Atskrūvējiet fiksējošo skrūvi (13) vai atbrīvojiet fiksējošo sviru (22), ja tāda ir paredzēta ripzāģī. Atbalstiet ripzāģa

pamatni pret cietu virsmu un nolieciet tā korpusu sānu virzienā, līdz tiek iestādīts vēlamais zāģējuma leņķis atbilstoši nolikumiem uz skalas (12). Fiksējiet iestādīto zāģējuma leņķi, pieskrūvējot fiksējošo skrūvi (13) vai pievelkot fiksējošo sviru (22), ja tāda ir paredzēta ripzāģī.

ZĀĢA ASMENS NOMAĪŅA

Lai nomainītu zāģa asmeni, rīkojieties šādi.

Atvienojiet ripzāģi no barojošā elektrotīkla.

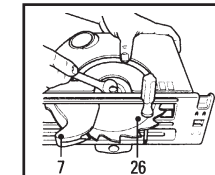

Atvelciet asmens aizsargu (7). Ievietojot skrūvgriezi zāģa asmeņi izveidotajā atvērumā, fiksējiet asmeni, lai tas nevarētu griezties.

Lietojot 13 mm uzgriežņu atslēgu, izskrūvējiet stiprinošo skrūvi (5), griežot to pretēji pulksteņa rādītāju kustības virzienam. Noņemiet no ripzāģa darbvārpstas ārējo paplāksni (24) un zāģa

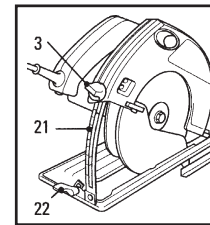

Atskrūvējiet fiksējošo skrūvi (3) zāģēšanas dziļuma skalas (21) apakšējā daļā un paceliet to augšup, līdz uz skalas ir nolasāma vēlamā zāģēšanas dziļuma vērtība. Pieskrūvējot fiksējošo

skrūvi (3), fiksējiet iestādīto zāģēšanas dziļuma vērtību. Iestādītajai zāģēšanas dziļuma vērtībai jābūt aptuveni par 3 mm lielākam, nekā zāģējamā priekšmeta biezums.

VIZUĀLĀS VADOTNES STĀVOKĻA IESTĀDĪŠANA (VISIEM MODEĻIEM, IZŅEMOT CD600 UN KS840)

Vizuālā vadotne ar kontrollogu ir paredzēta, lai jebkurā situācijā nodrošinātu taisnu zāģējumu. Sagatavojot vizuālo vadotni darbam, rīkojieties šādi.

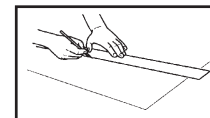

Ar taisnu līniju iezīmējiet uz zāģējamā priekšmeta virsmas vēlamu zāģējuma trasi.

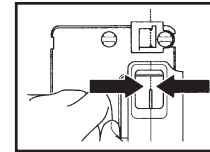

Raugoties caur kontrollogu, savietojiet tur redzamo zāģa asmeni ar zāģējuma trasi, kas iezīmēta uz zāģējamā priekšmeta virsmas.

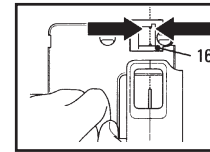

Noturot ripzāģi minētajā stāvoklī, novietojiet oranžo "vizuālo vadotni" (16) uz instrumenta

pamatnes, savietojiet to ar zāģējuma trasi, kas iezīmēta uz zāģējamā priekšmeta virsmas, un nostipriniet ar šīm nolūkam paredzēto skrūvi.

- Uzsākot zāģējumu, veiciet zāģa asmens orientāciju iepriekš aprakstītajā veidā un zāģēšanas laikā virziet ripzāģi tā, lai saglabātos "vizuālās vadotnes" savietojums ar zāģējuma trasi, kas iezīmēta uz zāģējamā priekšmeta virsmas.
- Veicot slīpos zāģējumus, rīkojieties līdzīgi, kā aprakstīts iepriekš, taču ripzāģa asmens orientēšanai lietojiet atzīmi "45°" uz "vizuālās vadotnes".

LIETOŠANAS PAMĀCĪBA

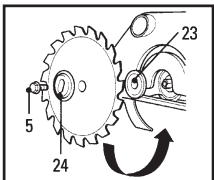

asmeni. Novietojiet uz darbvārpstas jaunu zāģa asmeni, sekojot, lai uz asmens korpusa attēlotās bultas virziens sakristu ar bultas virzienu uz

asmens aptveres. Novietojiet uz ripzāģa darbvārpstas ārējo paplāksni (24) tā, lai pacēlums ap tās atvērumu būtu vērsti virzienā prom no zāģa asmens. Nodrošiniet, lai paplāksnes atvēruma fiksējošie elementi savietotos ar darbvārpstas noturplaknēm. Ievietojot skrūvgriezi zāģa asmenī izveidotajā atvērumā, fiksējiet asmeni, lai tas nevarētu griezties. Ieskrūvējiet stiprinošo skrūvi (5) un ar 13 mm uzgriežņu atslēgas palīdzību stingri to pievelciet.

ŠĶĒLĒJNAŽA STĀVOKĻA REGULĒŠANA

Šķēlējnazis (6) aizsargā zāģa asmeni no iespīšanas garenzāģēšanas laikā. Šķēlējnaža stāvoklis jāpārbauda ik reizi pēc zāģa asmens nomaiņas, kā arī gadījumā, ja izmainās attālums starp šķēlējnazī un zāģa asmens zobiem. Veicot šķēlējnaža regulēšanu, rīkojieties šādi. Atvienojiet ripzāģi no barojošā elektrotīkla.

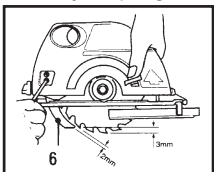

Pārbaudiet, vai caur zāģa asmens aizsargā izveidoto atvērumu ir sasniedzamas divas skrūves, ar kurām tiek stiprināts šķēlējnazis.

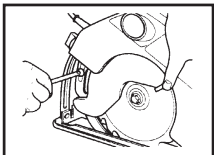

Ja ripzāģa asmens aizsargā nav atvēruma, caur kuru būtu sasniedzamas šķēlējnaža stiprinājuma skrūves, izmainiet zāģēšanas dziļuma iestādījumu tā, lai minētās stiprinājuma skrūves kļūtu pieejamas. Atskrūvējiet šīs skrūves. Ieregulējiet šķēlējnaža stāvokli tā, lai attālums starp to un zāģa asmens zobu virsotnēm radīlālā un vertikālā virzienā būtu 2 – 3 mm. Pēc šķēlējnaža stāvokļa ieregulēšanas pieskrūvējiet šķēlējnaža stiprinājuma skrūves.

Tagad ripzāģis ir gatavs darbam.

RIPZĀĢA IESLĒGŠANA UN IZSLĒGŠANA

Lai ieslēgtu ripzāģi, vispirms nospiediet ieslēdzēja deblokēšanas pogu (25), tad

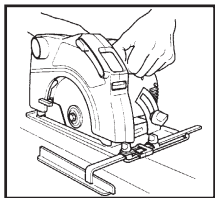

nospiediet un noturiet šādā stāvoklī ieslēdzēja (20) taustiņu. Pēc ieslēdzēja taustiņa nospiešanas atļaidiet ieslēdzēja deblokēšanas pogu (25). Lai izslēgtu ripzāģi, atļaidiet ieslēdzēja (20) taustiņu.

DARBS AR RIPZĀĢI

Ripzāģis ir apgādāts ar priekšējo rokturi, (10), kas ievērojami atvieglo tā turēšanu un vadību. Uzsākot darbu, ieslēdziet ripzāģi un tikai pēc tam kontaktējiet tā asmeni ar zāģējamo priekšmetu. Zāģēšanas laikā virziet ripzāģi vienmērīgi, ieturot nelielu spiedienu zāģēšanas virzienā. Lai ieturētu iepriekš iezīmēto zāģējuma trasi, veidojot taisnus zāģējumus (zāģa noliece 0°), ripzāģa orientācijai izmantojiet atzīmi (17), bet slīpo zāģējumu laikā (zāģa noliece līdz 45°) orientējiet zāģi pēc atzīmes (18).

KONTROLLOGA TĪRĪŠANA

Laiku pa laikam nepieciešams no iekšpuses attīrīt ripzāģa kontrollogu no putekļiem un gružiem. Šādos gadījumos rīkojieties šādi. Atvienojiet ripzāģi no barojošā elektrotīkla.

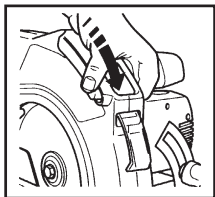

Pabīdīet uz priekšu sviru (2), tādējādi atsedzot kontrolloga piesārņoto daļu. Lietojot tīru auduma gabaliņu, apslaukiet kontrolloga atsegto daļu. Tad pabīdīet

atpakaļ kontrolloga sviru, pārvietojot logu darba stāvoklī.

Piezīme. Ja nepieciešams, attīriet ripzāģi no putekļiem un netīrumiem, lietojot vāju ziepju šķīdumu, jo vairums sadzīves mazgāšanas un tīrīšanas līdzekļu satur vielas, kas var stipri bojāt instrumenta plastmasas korpusu. Ripzāģa tīrīšanai nav atļauts izmantot arī benzīnu, terpentīnu, laku un krāsu šķīdinātājus vai citas tamlīdzīgas vielas. Novērsiet jebkāda šķidruma iekļūšanu ripzāģa korpusā. Nav atļauts ripzāģi vai kādu no tā daļām iegremdēt šķīdumā.

LIETOŠANAS PAMĀCĪBA

KOLEKTORA SUKU NOMAĪŅA

Lai nomainītu ripzāģa elektrodzinēja kolektora suku, rīkojieties šādi. Atvienojiet ripzāģi no barojošā elektrotīkla. Atskrūvējiet dzinēja kolektora nodalījuma pārsegu (11). Izvelciet oglekļa suku kopā ar to turētājiem, tad izvelciet suku no turētājiem. Iebīdīet suku turētājos jaunas oglekļa suku un ievietojiet tās kopā ar turētājiem dzinēja kolektora nodalījumā. Pieskrūvējiet kolektora nodalījuma pārsegu. **Piezīme.** Veicot kolektora suku nomaiņu, vienlaicīgi nomainiet abas suku. Atliekot suku nomaiņu uz vēlāku laiku, sekojiet, lai suku kopā ar turētājiem tiktu ievietotas tajās pozīcijās, no kurām tās tika izņemtas.

PUTEKĻU UN ZĀĢSKAIDU ATSŪKŠANA

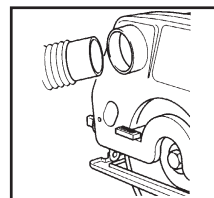

Putekļu un zāģskaidu atsūkšanai no zāģējuma vietas var lietot vakuuma putekļsūcēju, kura lokānā savienotājcauruli pievienojiet ripzāģa

putekļu atsūces kanāla izvadatverei.

PRAKTISKI PADOMI

Zāģējamā priekšmeta augšpusē gar zāģējuma trasi materiāla virsma parasti nedaudz plaisā. Tāpēc zāģēšanas laikā vēlams pagriezt zāģējamo priekšmetu tā, lai augšpusē atrastos virsma, kurā materiāla plaisāšana ir pieļaujama. Tas ir sevišķi svarīgi, zāģējot laminētos (daudzslāņu) materiālus.

PAREIZA APIEŠANĀS AR RIPZĀĢI

- Zāģēšanas laikā vienmērīgi virziet ripzāģi, ieturot nelielu spiedienu zāģēšanas virzienā. Pārlietu liels spiediens uz ripzāģi var izsaukt tā pārkaršanu. Ja ripzāģis ir jūtami sakarsis, pārtrauciet darbu un atdzesējiet instrumentu, apmēram divas minūtes darbinot to tukšgaitā.
- Sekojiet, lai ventilācijas atveres ripzāģa dzinēja korpusā vienmēr būtu tīras un darba laikā netiktu aizsegta vai kā citādi nosprostotas.

DEKLARĀCIJA PAR ATBILSTĪBU EEK STANDARTIEM

Ar šo mēs paziņojam, ka firmas Black & Decker elektroinstrumenti **CD600, KS227, KS840, KS846N, KS850N, KS855N, KS865N, KS865KNun 374456N** atbilst Eiropas Ekonomiskās Kopienas standartiem un normatīviem 89/392/EEC, 89/336/EEC, EN55014, 73/23/EEC, EN55104, EN50144 un EN61000.

Elektroinstrumentu radīto trokšņu skaņas spiediena līmenis ir 92,7 dB (A) Elektroinstrumentu radīto trokšņu skaņas jaudas līmenis ir 102,1 dB (A) Elektroinstrumentu radīto vibrāciju paātrinājuma izsvērtā efektīvā vērtība nepārsniedz 2,5m/s².



Tehniskais direktors
Brian Cooke
Black & Decker Ltd,
Spennymoor, County Durham
DL166JG United Kingdom (Apvienotā Karaliste)

Atbilstoši firmas Black & Decker ražošanas stratēģijai, tās ražotie izstrādājumi tiek nepārtraukti pilnveidoti, tāpēc mēs rezervējam sev tiesības mainīt izstrādājumu konstrukciju un parametrus bez iepriekšēja brīdinājuma.

Zasady bezpiecznej pracy elektronarzędziami

Ostrzeżenie ! Podczas stosowania narzędzi elektrycznych, dla zredukowania ryzyka pożaru, porażenia prądem elektrycznym i uszkodzenia ciała osoby obsługującej, należy przestrzegać niżej podanych podstawowych środków bezpieczeństwa. Przed przystąpieniem do korzystania z tego wyrobu należy zapoznać się z instrukcją, którą powinno się zachować do późniejszego stosowania.

Dla bezpieczeństwa pracy:

- Zalecamy, aby Państwo podjęli odpowiednie środki, celem zabezpieczenia narządu słuchu, jeśli ciśnienie akustyczne przekracza poziom 85 dB (A).
- **Miejsce pracy trzeba utrzymywać w czystości.** Nieuporządkowane miejsce pracy i stoły warsztatowe to zaproszenie do kłopotów i uszkodzeń ciała.
- **Należy uwzględnić warunki pracy.** Narzędzi elektrycznych nie wolno wystawiać na deszcz, nie należy także stosować ich w wilgotnych lub mokrych miejscach. Stanowisko pracy musi być dobrze oświetlone.
- Narzędzi elektrycznych nie można używać również tam, gdzie występuje ryzyko spowodowania pożaru albo eksplozji.
- **Zabezpieczenie przed porażeniem prądem elektrycznym.** Wszędzie, gdzie to tylko możliwe, należy unikać kontaktu ciała z uziemionymi powierzchniami (takimi jak np. rury, grzejniki, kuchenki, lodówki).
- **Trzymać z dala od dzieci.** Nie wolno dopuszczać, aby dzieci dotykały narzędzi lub kabla przedłużającego. Wszystkie dzieci trzeba trzymać z dala od stanowiska pracy.
- **Przechowywanie nieużywanych narzędzi.** Narzędzia, kiedy nie są używane, należy przechowywać w suchym, wysoko położonym, zamkniętym i niedostępnym dla dzieci miejscu.
- **Narzędzi nie wolno forsować.** Narzędzie będzie działało lepiej i bezpieczniej, gdy pracuje z prędkością zgodną z przeznaczeniem.
- **Należy stosować odpowiednie narzędzia.** Nie wolno używać małych narzędzi lub nasadek do wykonywania prac przeznaczonych dla narzędzi przystosowanych do pracy pod dużym

obciążeniem. Narzędzi nie wolno stosować do robót, do których nie są przeznaczone, na przykład nie wolno stosować piły tarczowej do obcinania gałęzi drzew lub cięcia kłód drewna.

- **Należy odpowiednio się ubierać.** Przy pracy należy unikać luźnych ubrań i wyrobów jubilerskich, gdyż mogą one zostać pochwycone przez poruszające się części urządzenia. Podczas pracy na wolnym powietrzu zaleca się zakładanie kauczukowych rękawic i przeciwpoślizgowego obuwia. Dla zabezpieczenia długich włosów należy zakładać osłony chroniące włosy.
- **Należy stosować szkła zabezpieczające.** Należy stosować maski ochronne lub maski przeciwpyłowe, jeśli pracę wykonuje się w pomieszczeniach zapyłonych lub też zamkniętych.
- **Nie wolno narażać przewodu na uszkodzenie.** Przewodu nie wolno narażać na uszkodzenie, trzymając noszone narzędzie za przewód, względnie szarpiąc go w celu wyciągnięcia z gniazdka. Przewód należy trzymać z dala od ciepła, oleju oraz ostrych załamań.
- **Obrabiany przedmiot trzeba odpowiednio zamocować.** Do zamocowania obrabianego przedmiotu należy użyć zacisków lub imadła. Jest to rozwiązanie bardziej bezpieczne niż używanie ręki, a ponadto zwalnia obydwie ręce do obsługiwanego narzędzi.
- **Nie wolno przeliczyć się z siłami.** Podczas pracy, dla zachowania równowagi, trzeba utrzymywać stabilne oparcie.
- **Narzędzia należy starannie konserwować.** Narzędzia skrawające trzeba ostrzyć i oczyścić dla zapewnienia lepszej i bardziej bezpiecznej pracy. Należy przestrzegać instrukcji smarowania i wymiany akcesoriów. Okresowo należy sprawdzać przewody narzędzi i w razie ich uszkodzenia oddawać je do naprawy w autoryzowanej placówce serwisowej. Okresowo trzeba sprawdzać przewody przedłużające i w razie uszkodzenia wymieniać. Uchwyty muszą być suche, czyste i wolne od oleju i smaru.
- **Narzędzia trzeba wyłączać.** Narzędzia trzeba wyłączać, kiedy się z nich nie

korzysta, przed przystąpieniem do operacji serwisowych i podczas wymiany akcesoriów, takich jak ostrza, wiertła i frezy.

- **Trzeba wyjmować klipy regulacyjne i klucze maszynowe.** Trzeba w sobie wyrobić nawyk sprawdzania przed włączeniem, czy z narzędzia wyjęto klipy i klucze maszynowe i włożono je z powrotem do obszaru przechowywania.
- **Należy unikać nieumyślnego włączania narzędzi.** Nie wolno nosić włączonego do gniazda narzędzia z palcem na włączniku. Podczas wciskania wtyczki do gniazdka zasilającego należy sprawdzić, że włącznik jest w położeniu wyłączonym.
- **Należy stosować przedłużacz przeznaczony do pracy na wolnym powietrzu.** Kiedy narzędzie jest stosowane na wolnym powietrzu, należy stosować wyłącznie przedłużacze przeznaczone do pracy na wolnym powietrzu i odpowiednio oznakowane.
- **Należy pozostawać w stanie gotowości.** Należy kontrolować swoje czynności. Trzeba zachować zdrowy rozsądek. Nie wolno korzystać z narzędzi, kiedy jest się zmęczonym.
- **Trzeba podłączyć urządzenia do usuwania kurzu.** Jeśli przewidziano urządzenia do usuwania i zbierania kurzu, to należy upewnić się, że są one podłączone i prawidłowo stosowane, zwłaszcza w zamkniętych pomieszczeniach.
- **Należy kontrolować, czy wszystkie części urządzenia są sprawne.** Przed dalszym korzystaniem z narzędzia lub innej uszkodzonej części, należy je starannie skontrolować, celem określenia, czy będą działać prawidłowo i wykonywać przewidziane dla nich funkcje. Sprawdzić wyosiowanie ruchomych części, swobodę poruszania się ruchomych części, złamanie części, zamocowanie i dowolne inne warunki, które mogą wpływać na ich działanie.
- Osłona lub inna uszkodzona część powinna zostać naprawiona albo wymieniona przez autoryzowany ośrodek serwisowy, chyba że w niniejszej instrukcji zostało to określone inaczej. Uszkodzone włączniki powinny być wymienione przez autoryzowany ośrodek serwisowy. Nie wolno stosować narzędzi, dopóki włącznik nie włącza się ani nie wyłącza się.

- **Ostrzeżenie !** Zastosowanie jakichkolwiek akcesoriów lub nasadek innych, niż zalecane w niniejszej instrukcji może stworzyć ryzyko uszkodzenia ciała personelu.
- **Państwa narzędzia muszą być naprawiane wyłącznie przez wykwalifikowane osoby.** Niniejsze narzędzie elektryczne wykonane jest zgodnie z odpowiednimi wymaganiami bezpieczeństwa. Naprawy powinny być wykonywane wyłącznie przez wykwalifikowane osoby, z użyciem oryginalnych części zapasowych, bowiem w przeciwnym razie może to spowodować poważne zagrożenie dla użytkownika.

DODATKOWE INSTRUKCJE BEZPIECZEŃSTWA DLA PILAREK TARCZOWYCH

Podłączanie pilarki do sieci zasilającej
Przed podłączeniem wtyczki zasilającej do gniazda elektrycznego należy upewnić się czy wyłącznik pilarki znajduje się w położeniu "wyłączone" (zerowym)

Włączanie pilarki

Przed włączeniem pilarki należy sprawdzić czy zdjęty został klucz ze śruby mocującej tarczę piły.

Wyłączanie pilarki

Pilarki nie wolno wyłączyć wcześniej zanim piła nie zakończy cięcia i nie zacznie obracać się swobodnie.

Piłowanie

Przed rozpoczęciem piłowania należy usunąć z elementu wszystkie gwoździe i inne tkwiące elementy metalowe.

Pilarką nie wolno ciąć elementów o bardzo małych wymiarach. Po wyłączeniu pilarki nie wolno hamować ruchu tarczy piły poprzez dociskanie do jej bocznej powierzchni jakichkolwiek przedmiotów. Pilarkę wolno położyć na stole roboczym lub odłożyć na bok dopiero wtedy, gdy zostanie ona wyłączona i tarcza piły przestanie się obracać. Przewód zasilający oraz wtyczka sieciowa muszą być właściwie pielęgnowane i nie mogą wykazywać oznak jakiegokolwiek uszkodzenia. Podczas piłowania pilarkę należy prowadzić po lewej stronie przecinanego elementu.

Niniejsze instrukcje trzeba zachować do wykorzystania w przyszłości !

PODWÓJNA IZOLACJA



Państwa narzędzie wyposażone jest w podwójną izolację. Oznacza to, że wszystkie zewnętrzne metalowe części są odizolowane elektrycznie od zasilania sieciowego. Zrealizowano to przez wprowadzenie barier izolacji pomiędzy częściami elektrycznymi oraz mechanicznymi, dzięki czemu nie ma potrzeby uziemienia narzędzia.

Uwaga: Podwójna izolacja nie wchodzi w zakres normalnych środków bezpieczeństwa podczas pracy tym narzędziem. Ten system izolacji stanowi dodatkowe zabezpieczenie przed uszkodzeniem ciała spowodowanym przez ewentualne uszkodzenie izolacji elektrycznej w samym narzędziu.

BEZPIECZEŃSTWO ELEKTRYCZNE

Trzeba sprawdzić, że zasilanie jest takie samo, jak napięcie podane na tabliczce znamionowej. To narzędzie jest wyposażone w przewód dwużyłowy i wtyczkę.

KABLE PRZEDŁUŻAJĄCE

Bez niepożądane straty mocy można stosować dwużyłowe kable przedłużające Black&Decker o długości do 30 m. Przedłużacza nie należy używać, chyba że jest to absolutnie niezbędne. Zastosowanie niewłaściwego kabla przedłużającego pociąga za sobą ryzyko pożaru oraz porażenia prądem elektrycznym. Jeśli trzeba użyć przedłużacza, to należy upewnić się, że został prawidłowo okablowany i jest w dobrym stanie technicznym.

NIEPOTRZEBNE NARZĘDZIA A OCHRONA ŚRÓDOWISKA



Jeśli kiedyś okaże się, że narzędzie wymaga wymiany lub też nie jest już przydatne, trzeba pomyśleć o ochronie środowiska. Agenci serwisu Black&Decker przyjmą stare narzędzie i zlikwidują w sposób bezpieczny dla środowiska.

AKCESORIA

Działanie dowolnego narzędzia elektrycznego uzależnione jest od stosowania akcesoriów. Akcesoria Black&Decker są wykonane zgodnie z wysokimi standardami jakości i są zaprojektowane pod kątem podwyższenia

osiągów narzędzi elektrycznych. Zakup akcesoriów Black&Decker zapewni uzyskanie maksymalnych osiągnięć narzędzi elektrycznych Black&Decker. Pełną specyfikację pił tarczowych oraz innych akcesoriów można uzyskać w punktach sprzedaży lub serwisie.

PARAMETRY TECHNICZNE

| | CD600 | | |
|---------------------------------|-------|-------|--------|
| | KS227 | KS840 | KS846N |
| Pobór mocy (W) | 500 | 550 | 1020 |
| Obroty na biegu jałowym (1/min) | 3500 | 3500 | 4000 |
| Głębokość cięcia (mm) | 40 | 40 | 46 |
| Średnica piły (mm) | 140 | 140 | 140 |
| Otwór piły (mm) | 12,7 | 12,7 | 16 |
| Masa (kg) | 2,5 | 2,5 | 3,0 |

| | 374456N | | |
|---------------------------------|---------|--------|---------|
| | KS850N | KS855N | KS865KN |
| Pobór mocy (W) | 1100 | 1200 | 1300 |
| Obroty na biegu jałowym (1/min) | 4000 | 4000 | 4000 |
| Głębokość cięcia (mm) | 50 | 55 | 65 |
| Średnica piły (mm) | 160 | 160 | 184 |
| Otwór piły (mm) | 16 | 16 | 16 |
| Masa (kg) | 3,7 | 3,7 | 4,2 |

BUDOWA PILARKI

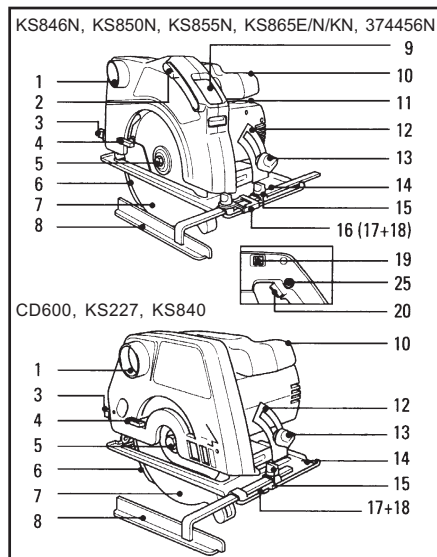

- Otwór wyrzutu trocin
- Dźwignia do wysuwania szybki okienka obserwacyjnego
- Śruba blokująca unoszenie i opuszczanie stopy
- Dźwignia unoszenia osłony piły
- Śruba mocująca piłę tarczową na wrzecionie
- Klin rozdzielczy
- Osłona piły tarczowej
- Prowadnica równoległa
- Okienko obserwacyjne
- Dodatkowa rękojeść
- Pokrywa szczotek silnika
- Skala kątowna pochylania stopy
- Śruba blokująca położenie stopy przy pochylaniu
- Stopa pilarki
- Śruba blokująca położenie prowadnicy równoległej
- Znacznik dla precyzyjnego prowadzenia pilarki podczas cięcia
- Oznaczenie dla precyzyjnego prowadzenia pilarki podczas cięcia prostego
- Oznaczenie dla precyzyjnego prowadzenia pilarki podczas cięcia ukośnego (pochylenie stopy 45°)
- Pokrętko regulacji elektronicznej
- Wyłącznik
- Skala głębokości cięcia
- Dźwignia blokady pochylania stopy
- Wewnętrzny kołnierz dociskowy mocujący piłę
- Zewnętrzny kołnierz dociskowy mocujący piłę
- Blokada wyłącznika
- Piła tarczowa

PRZYGOTOWANIE PILARKI DO PRACY

REGULACJA GŁĘBOKOŚCI CIĘCIA

Przed przygotowaniem pilarki do pracy należy sprawdzić czy wyłącznik znajduje się w położeniu zerowym a następnie wyciągnąć wtyczkę z gniazda zasilającego.

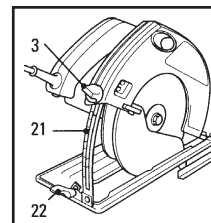

Aby dokonać zmiany głębokości cięcia piły należy poluzować śrubę (3) znajdującą się poniżej skali (21) a następnie unieść zespół silnika pilarki w stosunku do stopy

(opuścić stopę) zgodnie ze wskazaniem skali głębokość cięcia (21) i dokręcić ponownie mocno śrubę (3). Głębokość cięcia na skali powinna być o 3mm większa niż grubość przecinanego materiału.

REGULACJA POŁOŻENIA ZNACZNIKA UŁATWIAJĄCEGO PRECYZYJNE PROWADZENIE PILARKI (NIE DOT. CD600).

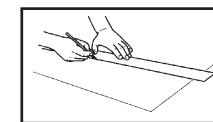

Przed rozpoczęciem pracy należy wyznaczyć linię cięcia na przygotowanym materiale.

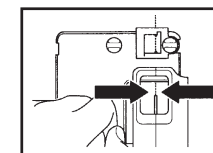

Okienko obserwacyjne umieszczone w osłonie piły oraz specjalny znacznik znajdujący się na stopie pilarki umożliwiają bardzo precyzyjne przecinanie materiału. Spoglądając przez okienko obserwacyjne tak należy ustawić korpus pilarki aby zęby piły znalazły się na przedłużeniu wyznaczonej linii cięcia.

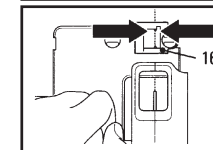

Trzymając pilarkę w takim położeniu należy teraz przesunąć pomarańczowy znacznik na stopie pilarki tak, aby wskazywał on dokładnie kierunek wyznaczonej linii cięcia i dokręcić śrubę, która go mocuje. W podobny sposób należy postąpić tnąc materiał ukośnie tj. gdy stopa pilarki pochylona jest do kąta 45°. W tym przypadku należy postąpić się drugim oznaczeniem znacznika.

MONTAŻ I REGULACJA PRZYKŁADNI RÓWNOLEGŁEJ (Nie dot. CD600)

W wyposażeniu fabrycznym pilarki znajduje się przykładnia równoległa. Użycie jej umożliwi przecinanie elementu równolegle do jednej z jego krawędzi. Przed zamocowaniem przykładni należy piłę wyłączyć i wyciągnąć wtyczkę zasilającą z gniazda sieciowego.

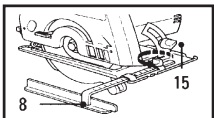

Po poluzowaniu śruby (15) przykładnię (8) należy wsunąć na stopę pilarki w sposób pokazany na rysunku

obok, a następnie po ustawieniu przykładni w odpowiednim położeniu, mocno dokręcić śrubę blokującą.

USTAWIENIE KĄTA POCHYLENIA PIŁY

Stopę pilarki można pochylać w zakresie 0-45°. Uwaga! Przed pochYLENIEM stopy należy piłę wyłączyć a następnie wyciągnąć wtyczkę zasilającą z gniazda sieciowego. Teraz należy:

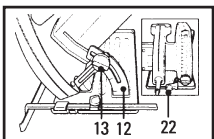

- poluzować śrubę (13) i w zależności od modelu pilarki również dźwignię (22)

- ustawić żądany kąt cięcia pochylając stopę pilarki ruchem w kierunku do dołu
- kąt pochYLENIA odczytać na skali (12) i ponownie mocno dokręcić śrubę blokady (13) a w zależności od modelu pilarki również dźwignię (22)

ZMIANA PIŁY TARCZOWEJ

Przed wymianą piły tarczowej należy wyciągnąć wtyczkę z gniazda sieciowego. Aby zdjąć a następnie założyć piłę tarczową należy:

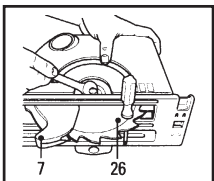

Odsunąć do tyłu osłonę piły a następnie obrócić piłę tarczową w takie położenie aby przez wykonany w niej otwór można było przełożyć wkrętak i w ten sposób zablokować je ruch. Odkręcić za pomocą klucza maszynowego 13mm a następnie zdjąć śrubę (5)

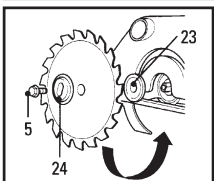

mocującą tarczę piły, odkręcając ją w kierunku przeciwnym do ruchu wskazówek zegara. Zdjąć zewnętrzny kołnierz dociskowy (24). Zdjąć piłę i założyć nową tak, aby kierunek wskazany strzałką jaka znajduje się na tarczy piły, pokrywał się z kierunkiem strzałki umieszczonej na obudowie pilarki. Podczas montażu należy zwrócić uwagę, aby

założony ponownie na wrzeciono zewnętrzny kołnierz dociskowy znalazł się we właściwym położeniu (jak przed demontażem piły).

Obrócić piłę tarczową w takie położenie aby przez wykonany w niej otwór można było przełożyć wkrętak i w ten sposób zablokować jej ruch.

Założyć i dokręcić mocno śrubę (5) mocującą piłę za pomocą klucza maszynowego 13mm, obracając nim w kierunku zgodnym z ruchem wskazówek zegara.

USTAWIENIE WŁAŚCIWEGO POŁOŻENIA KLINA ROZDZIELCZEGO

Klin rozdzielczy (6) zapobiega możliwości zablokowania się piły tarczowej w szczelinie rzazu podczas cięcia. Za każdym razem po wymianie piły tarczowej, a także gdy położenie klina rozdzielczego ulegnie zmianie, należy odpowiednio go wyregulować.

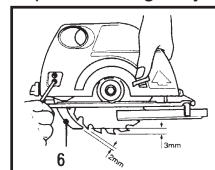

Po wyłączeniu pilarki i wyciągnięciu wtyczki z gniazda sieciowego należy odnaleźć śruby mocujące klin roboczy, otwierając osłonę tarczy.

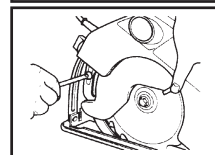

Niektóre modele nie posiadają możliwości otwierania osłony. Należy wówczas unieść zespół silnika do góry, aby w ten

sposób uzyskać dostęp do śrub mocujących klin rozdzielczy.

Po poluzowaniu śrub mocujących klin rozdzielczy należy ustawić go w takim położeniu w stosunku do tarczy piły, aby łuk jego wewnętrznej krawędzi znajdował się w odległości 2-3mm od linii zębów piły oraz aby najniższy położony w danym momencie ząb piły znajdował się o 2-3mm poniżej zewnętrznej krawędzi klina. Po ustawieniu klina należy dokręcić śruby mocujące.

OBSŁUGA PILARKI

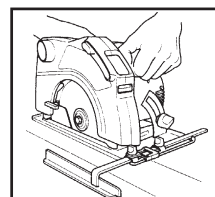

W celu uruchomienia pilarki należy zwolnić blokadę (25) a następnie nacisnąć wyłącznik (20). Aby wyłączyć pilarkę należy zwolnić nacisk

wywierany na przycisk wyłącznika.

TRZYMANIE PILARKI

Podtrzymując pilarkę za przedni uchwyt (10) można nią wygodnie i precyzyjnie pracować. Pilarkę należy włączyć zanim piła tarczowa dotknie piłowanego materiału.

Prowadząc pilarkę nie należy wywierać na nią zbyt dużego nacisku, tak aby piła mogła swobodnie skrawać przecinany materiał. Posuw piły wzdłuż wyznaczonej linii powinien być równomierny i powolny. Znaczniki (17) - do cięcia prostopadłego i (18) - do cięcia skośnego pomagają w prowadzeniu pilarki wzdłuż wyznaczonej linii.

CZYSZCZENIE OKIENKA OBSERWACYJNEGO

Po pewnym okresie pracy okienko obserwacyjne umieszczone w górnej osłonie piły ulegnie zanieczyszczeniu.

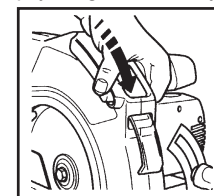

Należy wyłączyć pilarkę, wyciągnąć wtyczkę z sieci, a następnie przesuwając dźwignię (2) do przodu wysunąć szybkę okienka

obserwacyjnego i oczyścić ją za pomocą czystej ściereczki. Po oczyszczeniu okienka należy przesunąć je z powrotem w dawne położenie.

Uwaga! Jeśli to konieczne, należy używać do czyszczenia pilarki łagodnego roztworu mydła, ponieważ popularne domowe środki czystości mogą zawierać środki chemiczne, które uszkadzają obudowę pilarki, wykonaną z tworzywa sztucznego. Nie wolno dopuścić do penetracji jakiegokolwiek cieczy do wnętrza pilarki. Pilarki nie można zanurzać w żadnej cieczy.

WYMIANA SZCZOTEK

Należy wyłączyć pilarkę i wyciągnąć wtyczkę z sieci. Odkręcić pokrywę szczotek (11). Wyciągnąć szczotki i obsadkę.

Usunąć szczotkę z obsadki i włożyć nową. Umieścić szczotkę z obsadką w obudowie. Umocować pokrywę szczotek.

UWAGA: Szczotki należy wymieniać parami i upewnić się, że używane szczotki są zamocowane w tej samej pozycji jak usunięte.

ODPROWADZANIE TROCIN

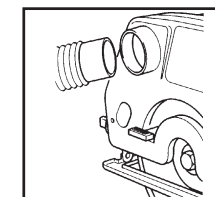

Odprowadzanie trocin następuje poprzez kanał wyrzutowy zakończony adapterem, umożliwiającym podłączenie

zewnętrznego odciągu trocin lub odkurzacza.

PRZECIĄŻENIE

Podczas pracy nie można dopuszczać do przeciążenia pilarki. Jeżeli temperatura silnika wzrośnie nadmiernie (przekroczy 60°) należy pilarkę wyłączyć na okres ok. 2min., na biegu jałowym w celu schłodzenia.

Szczeliny wentylacyjne silnika muszą być zawsze czyste i drożne.

DODATKOWE PORADY

Podczas cięcia nieuniknione jest powstawanie drobnych odprysków materiału na górnej krawędzi przecinanego materiału.

Dlatego też zalecane jest prowadzenie pilarki po tej stronie elementu, która potem będzie niewidoczna. Dotyczy to szczególnie powierzchni fornirowanych i laminowanych.

DEKLARACJA ZGODNOŚCI UE

Niniejszym deklarujemy, że pilarki **CD600, KS227, KS840, KS850N, KS855N, KS865N, KS865KN, 374456N** są zgodne z normami UE nr 89/392/EEC, 89/336/EEC, EN55014, 73/23/EEC, EN55104, EN50144, EN61000.



Brian Cooke - Dyrektor ds. Techniki
Black & Decker Ltd., Spennymoor, County Durham, DL16 6JG Wielka Brytania

Dodatkowa informacja dla użytkownika

Napięcie zakłóceń radioelektrycznych nie przekracza poziomu dopuszczalnego wg PN-79/E-06008

Średni poziom dźwięku wg PN-92/E-08407 nie przekracza dopuszczalnego poziomu 92dB(A) Wartości skuteczne przyspieszenia drgań kwalifikują pilarki tarczowe CD600, KS840, KS850N, KS855N, KS865N, KS865KN do kategorii III "maszyna uciążliwa" wg PN-90/N-01357.

Warunki gwarancji:

Gwarantujemy sprawne działanie produktu, zgodnie z warunkami techniczno-eksploatacyjnymi opisanymi w instrukcji obsługi. Niniejszą gwarancją nie jest objęte wyposażenie takie, jak: szciotki, tarcze pilarskie, tarcze ściernie, wiertła i inne akcesoria, jeżeli nie została do nich dołączona oddzielna karta gwarancyjna oraz elementy podlegające naturalnemu zużyciu.

1. Niniejszą gwarancją objęte są usterki produktu spowodowane wadami produkcyjnymi i wadami materiałowymi.
2. Niniejsza gwarancja jest ważna po przedstawieniu przez Klienta w Centralnym Serwisie Gwarancyjnym reklamowanego produktu oraz łącznie:
 - a) poprawnie wypełnionej karty gwarancyjnej;
 - b) ważnego paragonu zakupu z datą sprzedaży taką, jak w karcie gwarancyjnej lub kopii faktury.
3. Gwarancja obejmuje bezpłatną naprawę urządzenia (wraz z bezpłatną wymianą uszkodzonych części) w okresie 24 miesięcy od daty zakupu.
4. Produkt reklamowany musi być:
 - a) dostarczony bezpośrednio do Centralnego Serwisu Gwarancyjnego wraz z poprawnie wypełnioną Kartą Gwarancyjną i ważnym paragonem zakupu (lub kopią faktury) oraz szczegółowym opisem uszkodzenia, lub
 - b) przestany do Centralnego Serwisu Gwarancyjnego za pośrednictwem punktu sprzedaży wraz z dokumentami wymienionymi powyżej.
5. Koszty wysyłki do Centralnego Serwisu Gwarancyjnego ponosi Black&Decker. Wszelkie koszty związane z zapewnieniem bezpiecznego opakowania, ubezpieczeniem i innym ryzykiem ponosi Klient. W przypadku odrzucenia roszczenia gwarancyjnego, produkt jest odsyłany do miejsca nadania na koszt adresata.
6. Usterki ujawnione w okresie gwarancji będą usunięte przez Centralny Serwis Gwarancyjny w terminie:
 - a) 14 dni roboczych od daty przyjęcia produktu przez Centralny Serwis Gwarancyjny;
 - b) termin usunięcia wady (punkt 6 a) może być wydłużony o czas niezbędny do importu niezbędnych części zamiennych.

7. Klient otrzyma nowy sprzęt, jeżeli:
 - a) Centralny Serwis Gwarancyjny stwierdzi na piśmie, że usunięcie wady jest niemożliwe;
 - b) produkt nie podlega naprawie, tylko wymianie bez dokonywania naprawy.
8. O ile taki sam produkt jest nieosiągalny, może być wydany nowy produkt o niegorszych parametrach.
9. Decyzja Centralnego Serwisu Gwarancyjnego odnośnie zasadności zgłaszanych usterek jest decyzją ostateczną.
10. Gwarancją nie są objęte:
 - a) wadliwe działanie lub uszkodzenia spowodowane niewłaściwym użytkowaniem lub używaniem produktu niezgodnie z przeznaczeniem, instrukcją obsługi lub przepisami bezpieczeństwa. W szczególności profesjonalne użytkowanie amatorskich narzędzi Black&Decker powoduje utratę gwarancji;
 - b) wadliwe działanie lub uszkodzenia spowodowane przeciążaniem narzędzia, które prowadzi do uszkodzeń silnika, przekładni lub innych elementów a także stosowaniem osprzętu innego niż zalecany przez Black&Decker;
 - c) mechaniczne uszkodzenia produktu i wywołane nimi wady;
 - d) wadliwe działanie lub uszkodzenia na skutek działania pożaru, powodzi, czy też innych klęsk żywiołowych, nieprzewidzianych wypadków, korozji, normalnego zużycia w eksploatacji czy też innych czynników zewnętrznych;
 - e) produkty, w których naruszone zostały plomby gwarancyjne lub, które były naprawiane poza Centralnym Serwisem Gwarancyjnym lub były przerabiane w jakikolwiek sposób;
 - f) osprzęt eksploatacyjny dołączony do urządzenia, taki jak: wiertła, tarcze pilarskie, tarcze szlifierskie, końcówki wkręcające, noże strugarskie, brzeszczoły, papier ścierny i inne elementy ulegające naturalnemu zużyciu.
11. Centralny Serwis Gwarancyjny, firmy handlowe, które sprzedały produkt, nie udzielają upoważnień ani gwarancji innych niż określone w karcie gwarancyjnej. W szczególności nie obejmują prawa Klienta do domagania się zwrotu utraconych zysków w związku z uszkodzeniem produktu.

Centralny Serwis Gwarancyjny ERPATECH
ul. Obozowa 61, 01-418 Warszawa
tel.: (22) 682-0808, fax: (22) 682-0809

ПРЕДУПРЕЖДЕНИЕ!

При пользовании электрическими инструментами всегда следует иметь в виду приведенные ниже основные правила безопасности, позволяющие снизить риск пожара, поражения электрическим током и личных травм. Прочтите все эти указания прежде, чем начинать работать с данным инструментом и храните эти указания.

Для безопасной работы

- **Содержите чистым свое рабочее место.** Захламленные поверхности рабочего места и верстака ведут к травмам.
- **Примите во внимание окружающую обстановку рабочего места.** Не подвергайте инструменты действию дождя и не пользуйтесь ими в сырых и влажных помещениях. Держите рабочее место хорошо освещенным. Не пользуйтесь электрическими инструментами в присутствии легко воспламеняющихся жидкостей или газов.
- **Защита от поражения электрическим током.** Избегайте соприкосновений частей тела с заземленными поверхностями (напр. трубы, радиаторы, плиты, холодильники).
- **Удалите детей.** Не позволяйте посторонним трогать инструмент или удлинительный шнур. Посторонних следует удалить от рабочего места.
- **Хранение инструментов.** Когда инструменты не в работе, их следует хранить в сухом, запертом месте, недоступном для детей.
- **Не прилагайте силу к инструменту.** Он будет выполнять свою работу лучше и безопаснее в том темпе, для которого он предназначен, например, не используйте дисковую пилу для резания сучьев или бревен.
- **Одевайтесь должным образом.** Не носите свободной одежды или украшений, так как они могут попасть в движущиеся части. При наружных работах рекомендуется одевать резиновые перчатки и нескользящую обувь. Заботьтесь о том, чтобы длинные волосы были должным

образом подобраны.

- **Пользуйтесь защитными очками.** Воспользуйтесь маской для лица от пыли, особенно если операция резания является пылящей.
- **Не обращайтесь плохо со шнуром.** Никогда не носите инструмент за шнур и не дергайте его, чтобы разъединить с розеткой. Держите шнур подальше от огня, масла и острых кромок.
- **Закрепите обрабатываемое изделие.** Воспользуйтесь тисками или зажимными для закрепления изделия. Это безопаснее и освобождает обе руки для работы с инструментом.
- **Не перенапрягайтесь.** Все время сохраняйте равновесие и прочное положение на ногах.
- **Заботьтесь о внимательном обращении с инструментом.** Содержите инструменты острыми и чистыми, что сделает их работу лучше и надежнее. Следуйте указаниям по смазке и замене принадлежностей. Периодически осматривайте шнур и в случае повреждения отдайте в ремонт в специализированную службу. Осматривайте периодически удлинительные шнуры и заменяйте их в случае повреждения. Содержите рукоятки сухими, чистыми и обезжиренными.
- **Отключайте инструменты.** Отсоединяйте их от сети, когда они не в работе, перед обслуживанием и при смене таких принадлежностей, как ножи, сверла и резцы.
- **Удалите регулировочные и гаечные ключи.** Выработайте у себя привычку всегда следить за удалением гаечных и регулировочных ключей, прежде чем включить инструмент.
- **Избегайте непреднамеренного запуска.** Не носите подключенный к сети инструмент, держа палец на кнопке выключателя. Перед подключением инструмента к сети, убедитесь в том, что выключатель отключен.
- **Пользуйтесь наружными удлинительными шнурами.** Когда применяете инструмент на открытом воздухе, пользуйтесь только удлинительными шнурами для

- наружного применения и соответственно помеченными.
- **Будьте внимательны.** Следите за тем, что Вы делаете. Пользуйтесь здравым смыслом. Не работайте, если устали.
- **Проверяйте части инструмента.** Прежде, чем продолжать пользоваться инструментом, следовало бы тщательно проверить исправность защиты или других частей, чтобы определить смогут ли они работать как следует и выполнять возложенные на них функции. Проверьте, как выровнены и сочленены подвижные части, нет ли поломок, правильна ли сборка и любые другие условия, которые могут повлиять на работу инструмента. Поврежденные защитные устройства или другие детали должны быть обязательно отремонтированы или заменены в специализированном центре обслуживания, если отсутствуют иные указания в этом руководстве по эксплуатации. Неисправные выключатели должны быть заменены специализированным центром обслуживания. Не пользуйтесь инструментом, если выключатель не включает и не выключает его.
- **ПРЕДУПРЕЖДЕНИЕ!** Применение любых принадлежностей и приспособлений, помимо тех, что рекомендованы этим руководством, могут создать опасность получения травм.
- **Ремонтируйте Ваш инструмент у квалифицированных мастеров.** Этот электрический прибор изготовлен в полном соответствии с относящимися к нему правилами техники безопасности. Ремонты должны осуществляться только квалифицированными мастерами с использованием подлинных запасных частей, иначе может возникнуть серьезная опасность для пользователя.

Дополнительные правила безопасности для дисковых пил

Подключение к сети, включение и выключение

- Всегда заботьтесь о том, чтобы электрический инструмент был выключен перед тем, как подключить его к сети.
- Прежде чем включить дисковую пилу, удостоверьтесь в том, что Вы удалили гаечный ключ для замены диска.
- Не выключайте электрический инструмент до тех пор, пока режущий диск не окажется свободным.

При пилении

- Всегда держите пилу за рукоятки. Не держите пилу в таком положении, которое может привести к плохому захвату.
- Убедитесь, что есть достаточный зазор между материалом, который вы собираетесь пилить, и верстаком или подставкой, чтобы защитный кожух мог свободно вращаться.
- Все гвозди и другие металлические предметы должны быть удалены из обрабатываемого изделия прежде, чем Вы начнете пилить.
- Не пытайтесь пилить очень мелкие детали.
- После отключения никогда не пытайтесь остановить режущий диск, нажимая на его боковую сторону.
- Никогда не кладите дисковую пилу на стол или рабочий верстак, если Вы предварительно не выключили ее.

Рабочие защитные устройства

- Обеспечьте нормальное рабочее состояние всех устройств, защищающих режущий диск.
- Никогда не зажимайте защитный кожух пилы.
- Немедленно освободите зажатый защитный кожух и не пользуйтесь пилой, если защитный кожух оказался защемленным.
- Не снимайте разводящий нож.
- Следует правильно отрегулировать положение разводящего ножа.

Контроль и замена режущих дисков

- Применять можно только такие режущие диски, которые соответствуют требованиям, содержащимся в этих рабочих инструкциях.

неправильно подобранного кабеля может привести к пожару и личным травмам. В случае использования кабеля, убедитесь в том, что находится в хорошем электрическом состоянии.

Использованные инструменты и окружающая среда



Если Вы однажды обнаружите, что Ваш инструмент требует замены или что он Вам больше не нужен, подумайте о защите окружающей среды. Сервисные станции Блэк энд Деккер примут Ваши старые инструменты и утилизируют их безопасным для окружающей среды способом.

Принадлежности

Эксплуатационные качества любого электрического инструмента зависят от принадлежностей, с которыми он используется. Принадлежности, выпускаемые фирмой Black & Decker, разработаны и изготовлены в соответствии с самыми высокими стандартами качества и обеспечивают максимальную производительность приобретенного вами электрического инструмента. Более подробно о выпускаемых фирмой Black & Decker принадлежностях и пильных дисках можно ознакомиться в наших сервисных центрах.

Технические данные

Уровень звукового давления, создаваемый при работе данного инструмента, соответствует стандартам Европейского экономического сообщества. Если звуковая мощность инструмента вызывает неприятные ощущения, пользуйтесь средствами для защиты слуха. Рекомендуется пользоваться такими средствами, если звуковая мощность превышает 85 дБ.

- Нельзя применять режущие диски, у которых толщина главной части или зубьев меньше толщины разводящего ножа.
- Запрещено применять режущие диски из высоколегированных сплавов, быстрорежущей стали (сталь HSS).
- Использовать нужно только острые режущие диски в хорошем рабочем состоянии, треснувшие и изогнутые режущие диски должны быть сразу же выброшены и заменены.
- Позаботьтесь о том, чтобы режущий диск был надежно закреплен и вращался в правильном направлении.
- Нельзя пользоваться дисками для резания металла и камня с этой пилой.

Сохраните эти инструкции!

Двойная изоляция



Ваша пила полностью изолирована. Это означает, что все внешние металлические части электрически изолированы от токоведущих частей. Это выполнено за счет размещения дополнительной изоляции между электрическими и механическими частями, делая необязательным заземление инструмента.

Примечание: Двойная изоляция не заменяет обычных для безопасности мер предосторожности во время работы с этим инструментом. Эта изоляционная система является дополнительной защитой от травм, возможных в результате случайных нарушений электрической изоляции внутри инструмента.

Электробезопасность

Всегда нужно убедиться, что напряжение сети соответствует напряжению питания инструмента. Электроинструмент снабжен удлинителем кабелем с вилкой.

Удлинительный кабель

Вы можете использовать удлинительный трехжильный кабель длиной до 30 м.

Помните: Удлинительный кабель можно применять лишь в случае крайней необходимости. Использование

| | CD600 | | |
|--------------------------------------|-------|-------|--------|
| | KS227 | KS840 | KS846N |
| Напряжение В | 230 | 230 | 230 |
| Ток А | 2.3 | 2.5 | 4.7 |
| Потребляемая мощность Вт | 500 | 550 | 1020 |
| Число оборотов холостого хода об/мин | 3500 | 3500 | 4000 |
| Максимальная глубина резания мм | 40 | 40 | 46 |
| Диаметр режущего диска мм | 140 | 140 | 140 |
| Диаметр отверстия режущего диска мм | 12.7 | 12.7 | 16 |
| Вес кг | 2.5 | 2.5 | 3.0 |

| | 374456N | | |
|--------------------------------------|---------|--------|--------|
| | KS850N | KS855N | KS865N |
| Напряжение В | 230 | 230 | 230 |
| Ток А | 5.0 | 5.5 | 5.9 |
| Потребляемая мощность Вт | 1100 | 1200 | 1300 |
| Число оборотов холостого хода об/мин | 4000 | 4000 | 4000 |
| Максимальная глубина резания мм | 50 | 55 | 65 |
| Диаметр режущего диска мм | 160 | 160 | 184 |
| Диаметр отверстия режущего диска мм | 16 | 16 | 16 |
| Вес кг | 3.7 | 3.7 | 4.2 |

Замечание: Настоящее руководство действительно также для моделей, имеющих буквенный индекс. Модель инструмента указана на его упаковке.

Описание

1. Отверстие для выброса опилок
2. Рычаг для очистки окошка
3. Регулятор глубины
4. Рычаг подвижного защитного кожуха
5. Крепежный болт пильного диска
6. Расклинивающий нож
7. Подвижный защитный кожух
8. Параллельная направляющая
9. Окошко
10. Передняя рукоятка
11. Крышка угольных щеток
12. Шкала угла наклона
13. Винт установки угла наклона
14. Платформа

15. Винт крепления параллельного упора
16. Метки для резания
17. Метка для перпендикулярного реза
18. Метка для наклонного реза
19. Электронный переключатель (KS865E)
20. Выключатель
21. Шкала глубины резания
22. Вспомогательный рычаг для установки угла наклона
23. Внутренняя шайба
24. Внешняя шайба
25. Кнопка блокировки
26. Режущий диск

Ваше изделие имеет все или некоторые детали.

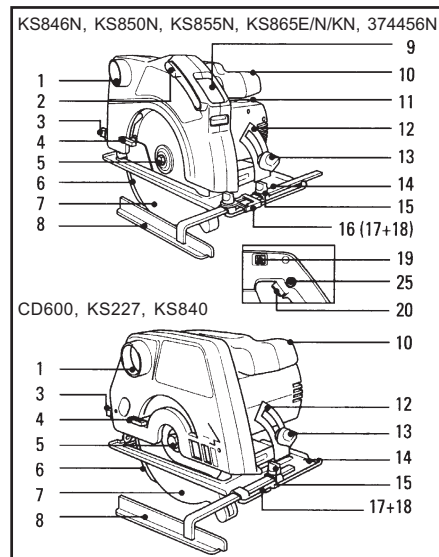

Правила безопасности

Ваша пила сконструирована для работы только с дисками для резания дерева. Никогда не пользуйтесь дисками для резания металлов и камня.

Подготовка к работе

Установка глубины резания

Вытащить вилку кабеля дисковой пилы из розетки. Ослабить фиксирующий винт регулятора глубины резания (3). Перемещая пилу вверх по шкале, установить по шкале (21) необходимую глубину резания. Затянуть винт (3).

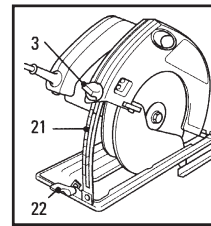

Установленная глубина резания должна быть на 3 мм больше толщины заготовки.

Установка меток для резания (исключая CD600/KS840)

Окошко и "визир" сконструированы для того, чтобы получать точное резание при каждом использовании пилы. Для того чтобы подготовить эту систему в первый раз, сделайте следующее:

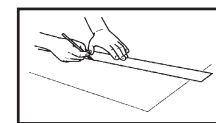

Проведите на заготовке прямую линию, которая будет служить требуемым направлением диска. Наблюдая через окошко выровняйте зубья диска с линией резания, намеченной на заготовке.

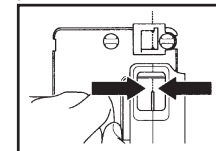

Удерживая пилу в этом положении, установите оранжевый "визир" (16) на подошву дисковой пилы. Выровняйте "визир" по линии, проведенной на заготовке и закрепите винтом.

- В начале каждого реза выравнивайте диск, как описано, и во время резания держите "визир" точно по линии реза, проведенной на заготовке.
- При наклонном резании пользуйтесь той же процедурой, однако, используйте метку, помеченную 45° на "визире".

Установка параллельной направляющей (исключая CD600)

К данной дисковой пиле прилагается параллельная направляющая. Она позволяет проводить резание параллельно краю заготовки. Чтобы установить и отрегулировать положение направляющей, действовать следующим образом:

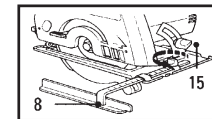

Вытащить вилку кабеля дисковой пилы из розетки. Ослабить фиксирующий винт

(15) на передней части основания пилы. Сдвигая направляющую (8) в ту или другую сторону, выставить по шкале необходимое расстояние реза от края заготовки. Затянуть винт (15).

Установка угла наклона резания

Данный инструмент позволяет установить угол резания до 45° к плоскости заготовки. Чтобы установить необходимый угол резания, действовать следующим образом: Вытащить вилку кабеля дисковой пилы из розетки. Ослабить фиксирующий винт (13). Если ваш инструмент снабжен вспомогательным рычагом (22), ослабить его. Наклоняя пилу, установить по шкале (12) необходимый угол резания.

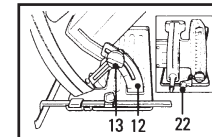

Затянуть винт (13) и рычаг (22), если рычаг предусмотрен в конструкции пилы.

Замена пильного диска

Вытащить вилку кабеля дисковой пилы из розетки. Отвести защитный кожух (7).

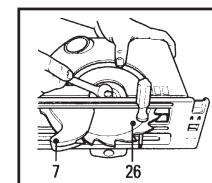

Вставить отвертку в одно из отверстий пильного диска, чтобы заблокировать его вращение. Вывернуть крепежный болт (5) ключом на 13 мм против часовой стрелки. Снять наружную шайбу (24) и пильный диск. Установить новый диск так, чтобы

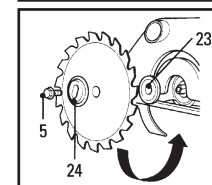

направление зубьев диска совпадало со стрелкой на корпусе инструмента. Установить наружную шайбу (24) плоской стороной к диску. Проверить правильность прилегания шайбы к шпинделю. Вернуть крепежный болт (5). Вставить отвертку в

РУССКИЙ ЯЗЫК

одно из отверстий пильного диска, чтобы заблокировать его вращение. Затянуть крепежный болт по часовой стрелке ключом на 13 мм.

Регулировка положения разводящего ножа

Разводящий нож (6) препятствует зажиму пильного полотна при распиловке. Необходимо регулировать положение ножа после смены пильного диска или после изменения глубины резания. Перед началом регулировки, вытащить вилку кабеля дисковой пилы из розетки. Определить положение двух крепежных винтов разводящего ножа через отверстие в защитном кожухе.

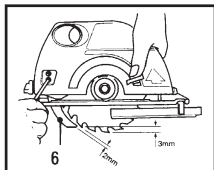

Если у вашей модели дисковой пилы отсутствует такое отверстие, изменить глубину резания таким образом, чтобы эти винты стали доступными. Ослабить оба крепежных винта. Установить положение

разводящего ножа - расстояние от зубьев пильного диска и от нижнего края диска 2-3 мм. Затянуть два крепежных винта.

Включение и выключение

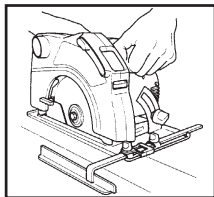

Для включения пилы нажать на клавишу блокировки выключателя (25), а затем на клавишу выключателя (20). Для выключения - отпустить клавишу выключателя.

Работа с дисковой пилой

Передняя ручка (10) облегчает управление положением пилы во время работы. Сначала необходимо включить двигатель пилы, а затем начать резание. Не следует давить на пилу, пильный диск должен сам прорезать заготовку. Для контроля за

линией реза пользоваться меткой (17) при прямом резании и меткой (18) при наклонном резании.

Обслуживание и уход за окошком

Время от времени приходится удалять опилки/пыль из внутренней части окошка. Выньте вилку из розетки. Сдвиньте рычаг окошка (2) вперед, чтобы открыть загрязненную часть окна.

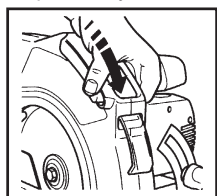

Протрите чистой тряпкой. По окончании просто сдвиньте рычаг назад, чтобы вернуть окошко в рабочее состояние.

Примечание: При необходимости для чистки пилы пользуйтесь только мягким мылом, так как многие моющие средства содержат химикаты, которые могут серьезно повредить пластмассу. Не пользуйтесь также бензином, скипидаром, растворителями лаков и красок и другими подобными веществами. Никогда не допускайте попадания какой-либо жидкости внутрь инструмента и никогда не погружайте в жидкость никаких частей инструмента.

Сбор опилок

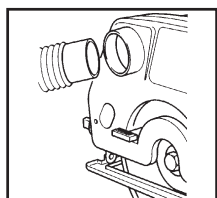

Для сбора опилок можно использовать пылесос со стандартным гибким шлангом, который подсоединяется к

патрубку для удаления опилок.

Полезные советы

Заготовку следует располагать таким образом, чтобы та сторона, которая будет находиться снаружи, при распиловке располагалась внизу.

Уход за инструментом

- Во время работы не прилагать больших усилий. Это может привести к перегреву двигателя пилы. Если это произошло - дать поработать инструменту пару минут без нагрузки.

РУССКИЙ ЯЗЫК

- Следить, чтобы вентиляционные отверстия на корпусе двигателя всегда были чистыми.

ДЕКЛАРАЦИЯ О СООТВЕТСТВИИ CE

Мы заявляем, что изделия: **CD600/KS227/ KS840/KS846N/KS850N/KS855N/KS865N/ KS865KN/374456N** разработаны в полном соответствии с: 89/392/ЕЕС, 89/336/ЕЕС, EN55014, 73/23/ЕЕС, EN55104, EN50144, EN61000

Средневзвешенное значение звукового давления 92,7дб(А)
Средневзвешенное значение звуковой мощности 102,1дб(А)
Средневзвешенное значение воздействия вибрации на руку <2.5м/сек²

Брайен Кук

Директор отделения техники
Спеннимоор, Каунти Дорхэм DL16 6JG
Великобритания

Политика фирмы Блэк энд Деккер направлена на постоянное улучшение наших изделий, поэтому фирма сохраняет за собой право изменять спецификацию на изделия без предупреждения.

РУССКИЙ ЯЗЫК

БЛЭК ЭНД ДЕККЕР

гарантийные условия

Уважаемый покупатель!

1. Поздравляем Вас с покупкой высококачественного изделия БЛЭК ЭНД ДЕККЕР и выражаем признательность за Ваш выбор.
 - 1.1. Надежная работа данного изделия в течение всего срока эксплуатации - предмет особой заботы наших сервисных служб. В случае возникновения каких-либо проблем в процессе эксплуатации изделия рекомендуем Вам обращаться только в авторизованные сервисные организации, адреса и телефоны которых Вы сможете найти в Гарантийном талоне или узнать в магазине. Наши сервисные станции - это не только квалифицированный ремонт, но и широкий выбор запчастей и принадлежностей.
 - 1.2. При покупке изделия требуйте проверки его комплектности и исправности в Вашем присутствии, инструкцию по эксплуатации и заполненный Гарантийный талон на русском языке. При отсутствии у Вас правильно заполненного Гарантийного талона мы будем вынуждены отклонить Ваши претензии по качеству данного изделия.
 - 1.3. Во избежание недоразумений убедительно просим Вас перед началом работы с изделием внимательно ознакомиться с инструкцией по его эксплуатации.
 - 1.4. Обращаем Ваше внимание на исключительно бытовое назначение данного изделия.
2. Правовой основой настоящих гарантийных условий является действующее Законодательство и, в частности, Закон "О защите прав потребителей".
3. Гарантийный срок на данное изделие составляет 24 месяца и исчисляется со дня продажи через розничную торговую сеть. В случае устранения недостатков изделия, гарантийный срок продлевается на период, в течение которого оно не использовалось.
4. Срок службы изделия - 5 лет (минимальный, установленный в соответствии с Законом "О защите прав потребителей").
5. Наши гарантийные обязательства распространяются только на неисправности, выявленные в течение гарантийного срока и обусловленные

- производственными и конструктивными факторами.
6. Гарантийные обязательства не распространяются:
 - 6.1. На неисправности изделия, возникшие в результате:
 - 6.1.1. Несоблюдения пользователем предписаний инструкции по эксплуатации изделия.
 - 6.1.2. Механического повреждения, вызванного внешним ударным или любым иным воздействием.
 - 6.1.3. Использования изделия в профессиональных целях и объемах, в коммерческих целях.
 - 6.1.4. Применения изделия не по назначению.
 - 6.1.5. Стихийного бедствия.
 - 6.1.6. Неблагоприятных атмосферных и иных внешних воздействий на изделие, таких как дождь, снег, повышенная влажность, нагрев, агрессивные среды, несоответствие параметров питающей электросети указанным на инструменте.
 - 6.1.7. Использования принадлежностей, расходных материалов и запчастей, не рекомендованных или не одобренных производителем.
 - 6.1.8. Проникновения внутрь изделия посторонних предметов, насекомых, материалов или веществ, не являющихся отходами, сопровождающими применение по назначению, такими как стружка опилки и пр. .
 - 6.2. На инструменты, подвергавшиеся вскрытию, ремонту или модификации вне уполномоченной сервисной станции.
 - 6.3. На принадлежности, запчасти, вышедшие из строя вследствие нормального износа, и расходные материалы, такие как приводные ремни, угольные щетки, аккумуляторные батареи, ножи, пилки, абразивы, пильные диски, сверла, буры и т. п. .
 - 6.4. На неисправности, возникшие в результате перегрузки инструмента, повлекшей выход из строя электродвигателя или других узлов и деталей. К безусловным признакам перегрузки изделия относятся, помимо прочих: появление цветов побежалости, деформация или оплавление деталей и узлов изделия, потемнение или обугливание изоляции проводов электродвигателя под воздействием высокой температуры.



Блэк энд Деккер ГмбХ, Блэк энд Деккер
Штрассе, 40, 65510 Идштайн, Германия.

ME 77

03 июня 1999 г.

SLOVENSKY

BEZPEČNOSTNÉ POKYNY

Upozornenie! Pri práci s elektrickými prístrojmi bezpodmienečne dodržiavajte nasledujúce bezpečnostné predpisy, ktoré sa týkajú ochrany proti úrazu elektrickým prúdom a tiež ochrany pri nebezpečnosti poranenia a nebezpečnosti vzniku požiaru.

Pre bezpečnú prácu:

- **Na pracovisku udržiavajte vždy poriadok.** Neporiadok na pracovisku zvyšuje nebezpečnosť úrazu.
- **Dbajte na okolné vplyvy.** Elektrické náradie nevystavujte dažďu. Nepoužívajte elektrické náradie vo vlhkých alebo mokrych priestoroch. Dbajte na dobre osvetlenie pracoviska. Elektrické náradie nepoužívajte tam, kde hrozí nebezpečnosť vzniku ohňa.
- **Chráňte sa pred úrazom elektrickým prúdom.** Vyvarujte sa dotyku tela s uzemnenými časťami, napr. trúbkami, kúrením, rúrami alebo chladničkami. Pri extrémnych podmienkach použitia (napr. vysoká vlhkosť, kovový prach, atď.) je možné elektrické bezpečnosť zvýšiť predradením oddelovacieho transformátora alebo FI-ističa.
- **Zamedzte prístup deťom!** Dbajte na to, aby sa nástrojov alebo káblov nemohli dotýkať cudzie osoby, prípadne týmto osobám zamedzte prístup.
- **Náradie uschovávajte na bezpečnom mieste.** Nepoužívané náradie uschovávajte v suchých a uzatvorených priestoroch, ktoré nesmú byť prístupné deťom.
- **Elektrické náradie nepreťažujte.** Pre lepšiu a bezpečnejšiu prácu používajte náradie iba v uvedenej výkonovej oblasti.
- **Používajte iba správne náradie.** Nepoužívajte príliš slabé náradie alebo prídavné adaptéry pre ťažké práce. Nepoužívajte náradie na také účely a práce, na ktoré nie je určené. Napr. ručné kotúčové píly nepoužívajte na rúbanie stromov alebo rezanie konárov.
- **Používajte vhodné pracovné oblečenie.** Nepoužívajte príliš voľné oblečenie alebo prívesky a ozdoby. Tieto môžu byť príčinou zachytenia a zranenia od otáčajúcich sa častí. Pri práci vo voľnom priestore sa odporúčajú gumové pracovné rukavice a naktávacia obuv. Pri dlhých vlasoch používajte sieťku na vlasy.

- **Používajte ochranné okuliare.** Pri prácach, pri ktorých vzniká prach, používajte tvárovú masku.
- V prípade hluku presahujúceho normu Lpa 70 dB a Lwa 85 dB, odporúčame použiť prostriedky na ochranu sluchu. V návode na použitie je hlučnosť pri jednotlivých typoch uvedená.
- **Nakladajte s káblom opatrne.** Neprenášajte náradie zavesené na káblu a pri vyťahovaní zo zásuvky neťahajte za kábel. Chráňte kábel pred teplom, olejom a ostrými hranami.
- **Zabezpečte obrobok.** Používajte upínacie prípravky alebo zverák na upevnenie obrobku. Tento je tým bezpečnejšie upnutý a umožňuje ovládanie elektrického náradia obidvomi rukami.
- **Dbajte na bezpečný postoj.** Dbajte na bezpečný postoj pri práci, aby ste v každej pracovnej polohe udržali rovnováhu.
- **Starajte sa o Vaše nástroje.** Udržujte Vaše nástroje ostré a čisté, aby mohli dobre a bezpečne pracovať. Sledujte predpisy na údržbu a pokyny pre výmenu nástrojov. Pravidelne kontrolujte zástrčku a kábel, a pri poškodení ich nechajte opraviť v odbornej opravovni. Pravidelne kontrolujte predlžovací kábel a v prípade jeho poškodenia ho vymeňte. Držadlá a rukoväte udržiavajte suché, čisté a nezamastené od oleja alebo tuku.
- **Vytiahnite zástrčku zo zásuvky.** Pokiaľ prístroj nepoužívate, pred jeho údržbou a pri výmene príslušenstva, ako sú napr. pílové kotúče, vrtáky, nože atď., vytiahnite zástrčku zo zásuvky.
- **Nenechávajte zasunutú kľúču a pod. v náradí.** Pred zapnutím prístroja sa presvedčte, či sú odstránené kľúče a nastavovacie pomôcky.
- **Vyvarujte sa nechceného zapnutia.** Neprenášajte elektrické náradie, ktoré je pripojené do siete, s prstom na spínači. Ďalej sa uistite o tom, že pri pripájaní náradia do siete, je spínač vo vypnutej polohe.
- **Predlžovací kábel vo voľnom priestore.** Pri práci vo voľnom priestore používajte iba schválené a zodpovedajúcim spôsobom označené predlžovacie káble.
- **Buďte stále sústredení.** Sústreďte sa na prácu. Pracujte s rozmyslom. Pokiaľ ste unavení, s náradím nepracujte.

- **Pripojte odsávanie prachu.** Pokiaľ sa prístroj dodáva s odsávaním prachu, zaistíte, aby toto bolo pripojené a aby správne fungovalo. To platí zvlášť pri práci v uzatvorenom priestore.
- **Pravidelne kontrolujte, či Vaše elektrické náradie nie je poškodené.** Pred použitím je nutné u elektrického náradia skontrolovať jeho ochranné zariadenia, prípadne u ľahko poškodených častí dôkladne prekontrolovať ich bezproblémovú a správnu funkciu. Preskúšajte, či je funkcia pohyblivých častí v poriadku, či tieto časti nedrhnú alebo nezaskakujú a či nie sú poškodené. Aby sa zaručila bezproblémová prevádzka elektrického náradia, musia byť všetky diely namontované správne a musia spĺňať všetky predpísané podmienky. Poškodené diely a ochranné časti musia byť opravené predpísaným spôsobom alebo vymenené v odbornej dielni, pokiaľ nie je v návode na použitie uvedené inak. Pokiaľ spínač nejde zapnúť alebo vypnúť, náradie nepoužívajte.
- **Upozornenie!** Z dôvodu Vašej vlastnej bezpečnosti používajte iba to príslušenstvo a tie prídavné zariadenia, ktoré sú uvedené v návode na obsluhu, alebo ktoré sú odporúčané výrobcom náradia. Používanie iného elektronáradia alebo príslušenstva, než toho, ktoré je odporúčané v návode k obsluhu alebo v katalógu, môže v niektorých prípadoch spôsobiť zranenie.
- **Opravy prístroja vykonávajú iba u odborníkov.** Toto elektrické náradie zodpovedá platným bezpečnostným predpisom. Opravy môžu vykonávať iba odborníci, ktorí majú originálne náhradné diely, lebo inak nemôže byť zaručená správna funkcia prístroja a pre obsluhu môže vzniknúť nebezpečenstvo úrazu.

DODATOČNÉ BEZPEČNOSTNÉ POKYNY PRE KOTÚČOVÉ PÍLY

- Pripojenie na sieť, zapnutie a vypnutie
- Predtým než zastrčíte zástrčku do sieťovej zásuvky, prekontrolujte, či je prístroj vypnutý.
 - Predtým než prístroj zapnete, dajte dole zo skrutky, pripevňujúcej pílový kotúč, ťahovací kľúč.
 - Prístroj vypínajte vtedy, až sa pílový kotúč otáča voľne.

Pri rezaní

- Pílu pridržiaujte iba pomocou na to určených rukovätí. Pílu majte vždy v polohe, v ktorej sa Vám dobre drží, aby ste nestratili nad prístrojom kontrolu.
- Zaistíte, aby pod rezaným materiálom alebo pracovným stolom, alebo pod podperou, bola dostatočná vzdialenosť a ochranný prípravok sa mohol voľne otáčať.
- Pre započatím práce musia byť z obrobku odstránené všetky klince a kovové predmety.
- Nerežte príliš malé predmety.
- Po vypnutí ručnej kotúčovej píly sa nesmie pílový kotúč brzdiť bočným tlakom.
- Ručnú kotúčovú pílu odkladajte na pracovný stôl zásadne iba vo vypnutom stave.
- Prístroj nezapínajte, pokiaľ pílový kotúč smeruje smerom hore alebo do strany.

Prevádzkové ochranné prípravky

- Zaistíte, aby všetky prípravky na ochranu pílového kotúča fungovali perfektne.
- Ochranný prípravok na píle nikdy neblokujte.
- Pokiaľ sa ochranný prípravok na píle vzpriechi, je nutné ho ihneď uvoľniť. Pílu so zablokovanými ochrannými prípravkami nemožno používať.
- Pokiaľ pred započatím práce potrebujete pílový kotúč prestaviť, použite na odtlačenie ochrany páku.
- Štrbinový klin sa nesmie odstraňovať.
- Štrbinový klin musí byť správne nastavený.

Kontrola a výmena pílového kotúča

- V zásade sa smú používať iba tie pílové kotúče, ktoré zodpovedajú vlastnostiam, uvedeným v tomto návode.
- Pílové kotúče, ktorých hlavná časť je hrubšia alebo ktorých šikmé nastavenie je menšie než hrúbka štrbinového klinu, nesmú byť používané.
- Nemali by byť používané pílové kotúče z vysokolegovanej rýchloreznej ocele.
- Na prácu by mali byť používané výhradne ostré a bezchybne fungujúce pílové kotúče; popraskané alebo ohnuté pílové kotúče je nutné ihneď vymeniť.
- Je nutné dbať na to, aby pílový kotúč bol namontovaný pevne a otáčal sa správnym smerom.
- Kotúče na obrábanie kovov a kameňov nie sú pre túto pílu vhodné.

Bezpečnostné pokyny starostlivo uschovajte!

DVOJITÁ IZOLÁCIA



Prístroj je plne izolovaný. To znamená, že pomocou dvoch nezávislých izolačných opatrení nemôže dôjsť k tomu, že by osoba, pracujúca s týmto prístrojom, prišla do styku s vodivými časťami. Samotná ochrana spočíva v tom, že sa medzi elektrické a mechanické časti vloží izolačná bariéra. Týmto spôsobom vykonaná izolácia predstavuje pre osoby dobrú ochranu pred úrazom elektrickým prúdom.

ELEKTRICKÁ BEZPEČNOSŤ

Prekontrolujte prosím, či sieťové napätie zodpovedá napätiu, uvedenému na typovom štítku prístroja. Toto elektrické náradie je vybavené dvojžilovým káblom a zástrčkou.

PREDLŽOVACÍ KÁBEL

Môžete používať až 30 m dlhý predlžovací kábel firmy Black & Decker (dvojžilový), bez straty výkonu prístroja. Upozornenie: Predlžovací kábel používajte iba pokiaľ je to nevyhnutné. Použitie nesprávneho predlžovacieho kábla môže viesť až k nebezpečenstvu vzniku ohňa, prípadne k úrazu elektrickým prúdom. Pokiaľ už predlžovací kábel používate, dbajte na jeho správne zapojenie a jeho dobrý prevádzkový stav.

VYSLÚŽILÉ ELEKTRONÁRADIE A OCHRANA ŽIVOTNÉHO PROSTREDIA



Pokiaľ elektronáradie už doslúžilo alebo pre neho už nemáte použitie, myslite na jeho šetrnú likvidáciu. Elektroprístroje nepatria do normálneho domového odpadu, ale mali by byť likvidované iba odborným spôsobom. O spôsobe likvidácie sa informuje u Vášho obchodníka alebo u zákaznickej služby firmy Black & Decker.

ZÁKAZNÍCKA POLITIKA FIRMY BLACK & DECKER

Spokojnosť zákazníka s výrobkom a servisom je náš hlavný cieľ. Pokiaľ potrebujete pomoc alebo radu, obráťte sa na našich spolupracovníkov u zákaznickej služby firma Black & Decker, ktorí Vám radi a ochotne pomôžu a poradia. V prípade záručných vecí sa však obracajte radšej priamo na obchodníka, u ktorého ste prístroj kúpili.

PRÍSLUŠENSTVO

Aby ste zaručili optimálny výkon Vášho prístroja, používajte iba originálne Black & Decker príslušenstvo.

TECHNICKÉ DÁTA

Hodnota hluku u prístroja zodpovedá ustanoveniam Európskeho spoločenstva. Pri hodnote hluku vyššej ako 85 dB(A), alebo pokiaľ sa Vám jeho úroveň javí ako nepríjemná, používajte prostriedky na ochranu sluchu.

| | CD600 | | |
|----------------------|-------|-------|--------|
| | KS227 | KS840 | KS846N |
| Napätie (V) | 230 | 230 | 230 |
| Prúd (A) | 2,3 | 2,5 | 4,7 |
| Príkion (W) | 500 | 550 | 1020 |
| Rýchlosť bez záťaž | | | |
| (ot/min.) | 3500 | 3500 | 4000 |
| Max. hĺbka rezu (mm) | 40 | 40 | 46 |
| Priemer kotúča (mm) | 140 | 140 | 140 |
| Otvor v kotúči (mm) | 12,7 | 12,7 | 16 |
| Váha (kg) | 2,5 | 2,5 | 3,0 |

| | 374456N | | |
|----------------------|---------|--------|---------|
| | KS865N | | |
| | KS850N | KS855N | KS865KN |
| Napätie (V) | 230 | 230 | 230 |
| Prúd (A) | 5,0 | 5,5 | 5,9 |
| Príkion (W) | 1100 | 1200 | 1300 |
| Rýchlosť bez záťaž | | | |
| (ot/min.) | 4000 | 4000 | 4000 |
| Max. hĺbka rezu (mm) | 50 | 55 | 65 |
| Priemer kotúča (mm) | 160 | 160 | 184 |
| Otvor v kotúči (mm) | 16 | 16 | 16 |
| Váha (kg) | 3,7 | 3,7 | 4,2 |

Poznámka: Návod na obsluhu sa vzťahuje na katalógové čísla s jedným alebo viac písmenami na konci. Údaje o výrobku viz štítok.

POPIS

1. Vývod pilín
2. Páčka pre okienko
3. Poisťovacia skrutka nastavovania hĺbky rezu
4. Páka odtlačenia ochrany pílového kotúča
5. Skrutka na upevnenie pílového kotúča
6. Štrbinový klin
7. Ochrana pílového kotúča
8. Rovnobežný doraz
9. Priehľadné okienko
10. Pomocná rukoväť

SLOVENSKY

11. Kryt uhlíkov
12. Stupnica na nastavenie pokosu
13. Poist'ovacia skrutka na nastavenie pokosu
14. Základňa píly
15. Poist'ovacia skrutka pre rovnobežný doraz
16. Priehľadné vedenie
17. Značkovanie pre priame rezy
18. Značkovanie pre pokosové rezy
19. Spínač elektroniky
20. Prevádzkový spínač
21. Stupnica hĺbky rezu
22. Poist'ovacia páčka na nastavenie pokosu
23. Vnútorňa podložka
24. Vonkajšia podložka
25. Blokovanie zapnutia
26. Pílový kotúč

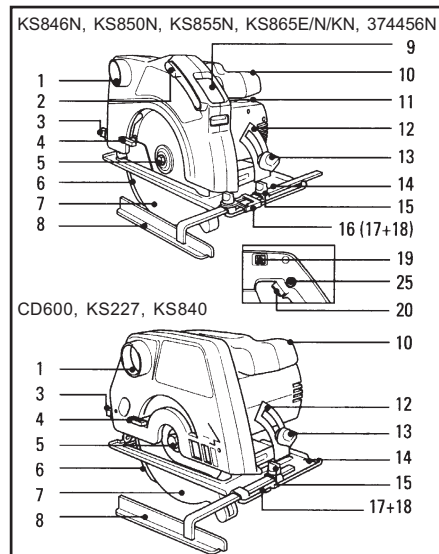

Váš prístroj má buď niektoré, alebo všetky tieto uvedené súčasti.

BEZPEČNOSTNÉ POKYNY

Pre túto pílu sú vhodné iba pílové kotúče na rezanie dreva. Nepoužívajte pílové kotúče na rezanie kameňa alebo kovu.

PRED ZAPOČATÍM PRÁCE S RUČNOU KOTUČOVOU PÍLOU

NASTAVENIE HĽBKY REZU

Použite nasledujúci postup: Vytiahnite zástrčku zo zásuvky. Uvoľnite poist'ovacia skrutku nastavenia hĺbky rezu (3) dole na stupnici.

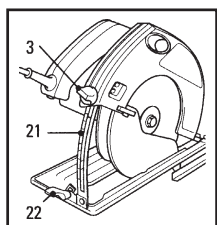

Posúvajte ručnú kotúčovú pílu pozdĺž stupnice smerom hore, až na stupnici (21) nastavíte požadovanú hĺbku rezu. Skrutku (3) opäť utiahnite. Hĺbka rezu by mala byť o 3 mm väčšia, než je hĺbka rezaného materiálu.

NASTAVENIE PRIEHĽADNÉHO VEDENIA (MIMO KS227/KS840)

Priehľadné okienko a „priehľadné vedenie“ dovoľujú presné rezanie pri každom použití píly. Pred prvým použitím pripravte vedenie nasledujúcim spôsobom:

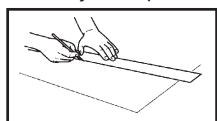

Na obrábanom kuse (rezanom materiálu) vyznačte priamou čiarou požadovanú dráhu pílového kotúča. Teraz sa dívajte cez priehľadné okienko a zosúhlaste zuby pílového kotúča s požadovanou čiarou rezu na rezanom materiálu.

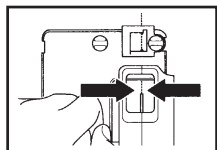

Pridržte pílu v tejto polohe, na základňu píly položte oranžové „priehľadné vedenie“ (16) a toto „priehľadné vedenie“ vyrovnajte s čiarou na obrábanom kuse. Utiahnite dodávanú skrutku, aby ste zaistili pílu v tejto polohe.

- Na začiatku každého rezu nastavte pílový kotúč vyššie popísaným spôsobom. Počas rezania udržiavajte „priehľadné vedenie“ presne na požadovanej čiare rezu na obrobnku.
- Vykonať tento postup tiež pri pokosových rezoch. Použite ale rozsah označený 45 na „priehľadnom vedení“.

NASTAVENIE ROVNobežNÉHO DORAZU (MIMO KS227)

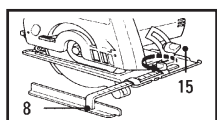

Ku kotúčovej píle patrí rovnobežný doraz. Pomocou neho je u m o ž n e n é priamočiare rezanie,

SLOVENSKY

NASTAVENIE ŠTRBINOVÉHO KLINU

Štrbinový klin (6) zamedzuje vzpriecheniu pílového kotúča pri rezaní štrbiny. Pri výmene pílového kotúča alebo zakaždým, keď je vzdialenosť nejakovo ovplyvnená, musíte prekontrolovať polohu štrbinového klinu. Tu postupujte nasledovne: Vytiahnite zástrčku zo zásuvky. Otvorom v ochrane pílového kotúča môžete lokalizovať obe skrutky štrbinového klinu.

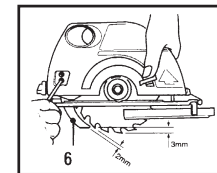

Pokiaľ u Vášho prístroja v ochrane pílového kotúča tieto otvory nie sú, tak je možné skrutky štrbinového klinu nájsť pomocou prestavenia hĺbky rezu.

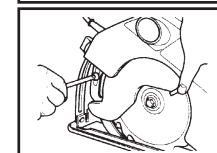

Obe skrutky uvoľnite. Nastavte štrbinový klin tak, aby radiálna vzdialenosť bola 2-3 mm a vzdialenosť od vrškov zubov bole tiež 2-3 mm. Skrutky štrbinového klinu opäť utiahnite.

Teraz je píla pripravená k použitiu.

PRÁCA S RUČNOU KOTUČOVOU PÍLOU

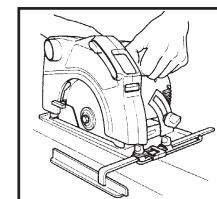

Zapnutie prístroja sa vykoná tak, že stlačením uvoľníte blokovanie zapnutia (25) a potom stlačíte prevádzkový spínač (20). Prístroj sa vypne uvoľnením

prevádzkového spínača.

DRŽANIE KOTUČOVEJ PÍLY

Použitím pomocnej rukoväte (10) možno pílu lepšie viesť. Pred samotným rezaním prístroj najskôr zapnite. Pílu vedte bez prídavného tlaku a nechajte pílovému kotúču čas, aby sám sledoval reznú dráhu. Používajte značkovanie pre priame rezy (17) a značkovanie pre pokosové rezy (18), aby ste lepšie sledovali Vami označenú reznú dráhu.

ÚDRŽBA PRIEHĽADNÉHO OKIENKA

Z času na čas budete musieť odstrániť nečistoty alebo prach z vnútornej strany okienka kotúčovej píly. Použite nasledujúci postup: Vytiahnite zástrčku zo zásuvky. Páčku

ktoré je rovnobežné s hranou rezaného kusu. Rovnobežný doraz nastavte nasledujúcim spôsobom: Vytiahnite zástrčku zo zásuvky. Uvoľnite poist'ovacia skrutku (15) na prednom konci základne píly. Rovnobežným dorazom (8) posúvajte pozdĺž vedenia, až nastavíte požadovanú mieru. Poist'ovacia skrutku (15) opäť utiahnite.

NASTAVENIE POKOSU

Kotúčovú pílu môžete rezať až 45 uhol. Nastavenie uhlu píly sa vykoná nasledujúcim spôsobom: Vytiahnite zástrčku zo zásuvky. Uvoľnite poist'ovacia skrutku (13). Pokiaľ na svojom prístroji máte poist'ovacia páčku (22), uvoľnite ju tiež. Ručnú kotúčovú pílu nastavte do požadovaného uhla podľa stupnice na nastavenie pokosu (12). Poist'ovacia skrutku (13) opäť utiahnite.

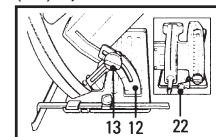

Zatiahnete poist'ovacia páčku (22), pokiaľ ju na prístroji máte.

VÝMENA PÍLOVÉHO KOTUČA

Použite nasledujúci postup:

Vytiahnite zástrčku zo zásuvky.

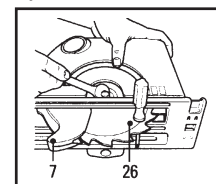

Odtlačte ochranu pílového kotúča (7). Prestrčte skrutkovač dierou v pílovom kotúči, aby sa nemohol otáčať. Vyskrutkujte a dajte dole skrutku (5). Pomocou 13 mm kľúča skrutku v protismere vyskrutkujte, dajte dole vonkajšiu podložku (24) a vyberte kotúč. Nasadte nový kotúč, pričom dbajte na to, aby šípka na kotúči

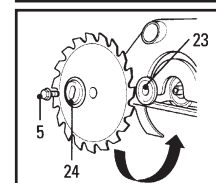

ukazovala v rovnakom smere ako šípka na kryte píly. Nasadte vonkajšiu podložku, pričom nadvihnutá stredná časť musí ukazovať smerom von od pílového kotúča. Zaistite, aby podložka správne sedela na plochých miestach na vrstve. Nasadte poist'ovacia skrutku (5) pre pílový kotúč. Prestrčte skrutkovač dierou v pílovom kotúči, aby sa kotúč nemohol otáčať. Poist'ovacia skrutku utiahnite v smere hodinových ručičiek 13 mm kľúčom.

SLOVENSKY

pre okienko (2) posuňte dopredu, až sa zašpinená časť okienka vysunie.

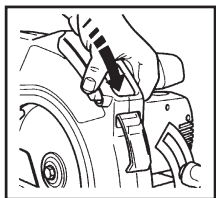

Vysunutú časť okienka očistite čistou handričkou. Páčku opäť zasunite späť. Tým je čistenie hotové.

Upozornenie: Pokiaľ je potrebné, čistite pílu iba jemnými umývacími prostriedkami, lebo chemikálie v mnohých čistiacich prostriedkoch môžu vážne poškodiť umelú hmotu. Nepoužívajte tiež žiaden benzín, terpentýn, odlakovače alebo riedidlá, alebo iné podobné výrobky. Dbajte na to, aby sa do kotúčovej píly nedostali za žiadnych podmienok tekutiny, a tiež pílu nikdy neponárajte do tekutín.

ODSÁVANIE PILÍN

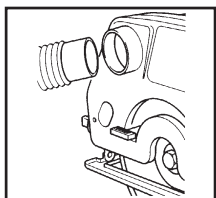

Na odsávanie pilín môžete použiť vysávač, pričom na vývod pilín je možné pripojiť obyčajnú ohybnú hadicu.

NIEKTORÉ POKYNY PRE PRÁCU S KOTÚČOVOU PÍLOU

Na hornej časti rezu nemožno vylúčiť určité vyštípenie. Mali by ste teda podľa možnosti rezať na tej strane rezaného materiálu, kde toto vyštípenie nepredstavuje žiadny problém. Toto platí predovšetkým pre združený materiál.

ÚDRŽBA NÁRADIA

- Nástroj môžete pri práci viesť, ale nepoužívajte pritom neprimeranú silu. To môže viesť k tomu, že sa prístroj prehreje. V tomto prípade nechajte prístroj ísť naprázdno po dobu asi 2 minút.
- Dbajte tiež na to, aby vetracie otvory v kryte motora neboli zapchaté, alebo nejakým spôsobom zablokované.

Oznámenie o zhode s normami EÚ

Týmto prehlasujeme, že nasledujúce elektrické náradia: **CD600, KS227, KS840, KS846N, KS850N, KS855N, KS865N, KS865KN, 374456N** zodpovedajú smerniciam 89/392/EEC, 89/336/EEC, 73/23/EEC, EN 55104, EN 55144, EN 61000.

LA (hluk) 92,7 dB(A)
LpA (zvukový výkon) 102,1 dB(A)

Vážená efektívna hodnota zrýchlenia <math><2.5 \text{ m/s}^2</math>
V prípade hluku presahujúceho normu Lpa 70 dB a Lwa 85 dB, odporúčame použiť prostriedky na ochranu sluchu. V návode na použitie je hlučnosť pri jednotlivých typoch uvedená.

Brian Cooke - technický riaditeľ
Black & Decker Ltd, Spennymoor, County Durham DL16 6JG UK

Nakoľko politikou firmy Black & Decker je neustále zlepšovanie našich výrobkov, vyhradzuje si právo na okamžité zmeny v špecifikácii výrobkov.

Politika služieb zákazníkom

Spokojnosť zákazníka s výrobkom a servisom je náš najvyšší cieľ.

Kedykoľvek budete potrebovať radu či pomoc, obráťte sa s dôverou na náš najbližší servis Black&Decker, kde Vám vyškolený personál poskytne naše služby na najvyššej úrovni.

Záruka Black & Decker 2 roky

Blahoželáme Vám k zakúpeniu tohto kvalitného výrobku Black&Decker.

Náš záväzok ku kvalite zahŕňa v sebe samozrejme tiež naše služby zákazníkom.

Preto ponúkame záručnú dobu ďaleko presahujúcu minimálne požiadavky vyplývajúce zo zákona.

Kvalita tohto prístroja nám umožňuje ponúknuť Vám **2 ročnú záruku istoty**. Ak sa objavia akékoľvek materiálové, alebo výrobné chyby v priebehu 24 mesiacov od zakúpenia prístroja, ručíme za ich bezplatné odstránenie, prípadne, podľa nášho uváženia, bezplatnú výmenu prístroja za nasledujúcich podmienok:

- Prístroj bude dopravený (spolu s originálnym záručným listom Black&Decker a s dokladom o nákupe), do jedného z poverených servisných stredísk Black&Decker, ktoré sú autorizované k vykonávaniu záručných opráv.
- Prístroj bol používaný iba s originálnym príslušenstvom alebo prídavnými zariadeniami a príslušenstvom BBW či Piranha, ktoré je vyslovene odporúčané ako vhodné na použitie spolu s prístrojom Black&Decker.
- Prístroj bol používaný a udržiavaný v súlade s návodom na obsluhu.
- Prístroj nevykazuje žiadne príčiny poškodenia spôsobené opotrebovaním.

SLOVENSKY

Naviac servis Black&Decker poskytuje na všetky vykonávané prevedené opravy a vymenené náhradné diely ďalšiu servisnú záručnú dobu v trvaní 6 mesiacov.

Záruka sa nevzťahuje na spotrebné príslušenstvo (vrtáky, skrutkovacie nástavce, pílové kotúče, hobľovacie nože, brúsne kotúče, pílové listy, brúsny papier a pod.) ani na príslušenstvo prístroja poškodené opotrebovaním.

Black & Decker

Stará Vajnorská cesta 16
832 44 Bratislava
Tel.: 07-492 41 394
Fax: 07-492 41 390

Právo na prípadné zmeny vyhradené.

12/99



EMNİYET TALİMATLARI !

UYARI ! Bu Elektrikli El Aleti'ni kullanırken, yangın, elektrik çarpması ve kişisel yaralanma riskini azaltmak için aşağıdaki önlemler mutlaka alınmalıdır. Bu ürünü kullanmadan önce aşağıdaki emniyet talimatlarını dikkatlice okuyunuz ve bu kitapçığı saklayınız.

Emniyetli İletim için:

- **Çalışma alanını temiz tutun.** Dağınık alanlar ve tezgahlar yaralanmalara davetiye çıkarırlar.
- **Çalışma alanının çevresine dikkat edin.** Elektrikli El Aletinizi yağmura maruz bırakmayın, ve nemli ve ıslak mekanlarda kullanmayın. Çalışma ortamının iyi şekilde aydınlatılmış olmasını sağlayın. Elektrikli El Aletini yanıcı sıvı ve gaz bulunan yerlerde kullanmayın.
- **Elektrik çarpmasına karşı korunun.** Topraklı yüzeylerle (örneğin, borular, radyatörler, mutfak ocakları ve buzdolapları) vücut temasından mümkün olduğunca kaçının.
- **Çocukları uzak tutun.** İnsanların, alete ve uzatma kablosuna dokunmalarına izin vermeyin. İş ile ilgisi olmayanlar çalışma ortamından uzak tutulmalıdır.
- **Kullanılmayan aletleri kaldırın.** Aletler kullanılmadıklarında, kuru, yüksek veya kilitli bir yerde çocukların erişemeyeceği şekilde muhafaza edilmelidir.
- **Aleti zorlamayın.** Alet, tasarlanmış olduğu hızda çalıştığında daha verimli sonuçlar elde edersiniz.
- **Doğru aleti kullanın.** Küçük aletleri, ağır hizmet tipi aletlerin yapması gereken ağır işlerde kullanmayın. Aleti tasarlandığı amacın dışında kullanmayın; örneğin daire testere ile kütük kesmeye çalışmayın.
- **Uygun giyinin.** Bol elbiseler giymeyin ve takı takmayın. Bunlar, hareketli parçalara takılabilirler. Açık havada çalışırken lastik eldivenler ve kaymayan ayakkabılar giymeyi tercih edin. Uzun saçlıların koruyucu saç bandı takmaları tavsiye edilir.
- **Emniyet gözlükleri kullanın.** Çalışma sırasında toz çıkıyorsa veya kapalı mekanda çalışıyorsanız, bir yüz veya toz maskesi kullanın.
- **Toz çıkarma cihazının takılması.** Eğer aletin toz toplama ve çıkarma cihazı kullanma özelliği varsa, bu cihazların gerektiği şekilde takılıp kullanıldığından; özellikle de kapalı mekanlarda, emin olun.

- **Kordonu hor kullanmayın.** Asla aleti kordonundan tutarak taşımayın veya fişi çekerken kordondan tutup çekmeyin. Kordonu ısıdan, yağdan ve keskin kenarlardan uzak tutun.
- **Üzerinde çalıştığınız malzemeyi emniyete alın.** Üzerinde çalışılan malzemeyi emniyete almak için kaskaçlar veya bir mengene kullanın. Bu daha emniyetli bir çalışma olup her iki elinizin de aleti kullanmak için serbest kalmasını sağlar.
- **Aletin dengesini sağlayın.** Her zaman aletin dengede durmasını sağlayın.
- **Aletlerin bakımını özenle yapın.** Daha iyi ve güvenli bir sonuç elde etmek için kesici bir aleti keskin ve temiz tutun. Yağlama ve aksesuar değiştirme için olan talimatlara uyun. Düzenli aralıklarla kordonu kontrol edin, eğer hasar görmüşse, yetkili bir serviste onarımını yaptırın. Tutamakları, kuru, temiz, ve yağ ve gresten arındırılmış bir şekilde muhafaza edin.
- **Fişi prizden çıkarın.** Kullanılmadığında, bakım sırasında veya bıçak, matkap ucu veya kesiciler gibi aksesuarları değiştirmeden önce aleti, pil paketinden çıkartın.
- **Ayarlama anahtarlarını ve vida anahtarlarını çıkarın.** Aleti çalıştırmadan önce anahtarların ve vida anahtarlarının sökülmesi olup olmadıklarını ve saklama bölgesinde bulunduğunu kontrol etme alışkanlığını geliştirin.
- **Aletin istem dışı çalıştırılmasını engelleyin.** Parmağınız tetik üzerinde bulunacak şekilde aleti taşımayın.
- **Açık hava için tasarlanmış uzatma kablosu kullanın.** Aletinizi açık havada kullanırken, açık mekan çalışmaları için tasarlanmış ve markalanmış bir uzatma kablosu kullanın.
- **Dikkatli olun.** Ne yaptığınızı dikkat edin. Çalışırken sağduyunuzu kullanın. Yorgun olduğunuzda aleti kullanmayın.
- **Hasar görmüş parçaları kontrol edin.** Aleti kullanmadan önce, gerektiği şekilde çalışacağından ve tasarlanmış olduğu performansı sergileyeceğinden emin olmak için kılavuzu ve diğer parçaları kontrol edin. Hareketli parçaların yanlış ayarlanıp ayarlanmadıklarını ve yapışır yapışmadıklarını, herhangi bir kırılma olup olmadığını veya aletin işleyişini etkileyebilecek herhangi bir başka nedenin olup olmadığını kontrol edin. Kullanım

- kılavuzunda aksi belirtilmedikçe, arızalanmış bir kılavuz veya diğer parça yetkili tamirci tarafından uygun şekilde değiştirilmeli ya da tamir edilmelidir. Arızalı düğmelerin yetkili tamirciler tarafından tamir edilmesini sağlayın. Eğer açma kapama düğmesi bozursa, aleti kullanmayın.
- **Uyarı !** Bu kullanım kılavuzunda tavsiye edilen aksesuarların dışındaki aksesuarların kullanılması kişisel yaralanma riski doğurabilir.
- **Aletinizi yetkili kişilere tamir ettirin.** Bu elektrikli el aleti ilgili emniyet yönetmeliklerine uygundur. Tamir işlemleri sadece orijinal yedek parçalar kullanan yetkili kişilerce yapılmalı; aksi takdirde kullanıcı için ciddi riskler oluşabilir.

DAİRE TESTERELER İÇİN İLAVE EMNİYET TALİMATLARI

Prizin fişe takılması, açma-kapama

- Prizi fişe takmadan önce daima elektrikli el aletinin kapalı olduğundan emin olun.
- Daire testereyi çalıştırmadan önce bıçak değiştirme anahtarını, testere bıçağı kilitleme vidasından çıkarttığınızdan emin olun.
- Testere bıçağı serbestçe dönmüyorsa elektrikli el aletini çalıştırmayın.

Testere işlemi sırasında

- Testerenizi sadece tutamaklardan tutunuz. Testereyi zayıf şekilde tutabileceğiniz ya da kontrol altına alamayacağınız şekilde tutmaktan kaçının.
- Emniyet kılavuzunun tamamen dönebilmesini sağlamak için daima kesilecek malzeme ile tezgah veya destek arasında yeterli miktarda boşluk olmasını sağlayın.
- Testere işlemine başlamadan önce üzerinde çalışılacak nesnede bulunan bütün çiviler ve metal nesneleri sökülmelidir.
- Testerenizi, aşırı derecede küçük nesnelere üzerinde kullanmayınız.
- Kapatıktan sonra, bıçağı, kenarından tutarak durdurmaya çalışmayın.
- Daire testerenizi kapatmadan masa veya çalışma tezgahı üzerine bırakmayın.
- Daire testerenizi, bıçak yukarı doğru veya yan tarafa doğru gelecek şekilde kullanmayınız.

İşlevsel koruma cihazları

- Testere bıçağını koruyan bütün cihazların iyi çalışır durumda olduklarından emin olun.

- Tesrete kılavuzunun sıkışmamasını sağlayın.
- Sıkışan testere kılavuzunu derhal düzeltin ve kılavuz sıkışmış haldeyken testerenizi kullanmayın.
- Bir kesim işlemin başlarken bıçak kılavuzunun çıkartılması gerekirse, sadece kılavuz çekme kolunu kullanarak bu işi yapın.
- Yarıcı bıçak çıkartılmamalıdır.
- Yarıcı bıçak doğru şekilde ayarlanmalıdır.

Testere bıçağının kontrol edilmesi ve değiştirilmesi

- Sadece bu işletim talimatlarında belirtilen spesifikasyonlara uygun olan testere bıçakları kullanılmalıdır.
- Yarıcı bıçağın kalınlığından daha kalın ana bölümü veya daha küçük diş aralığı bulunan testere bıçakları kullanılmamalıdır.
- Yüksek alaşım ve yüksek hızlı çelik (HSS çelik) malzemelerinden yapılmış olan bıçaklar kullanılmamalıdır.
- Sadece mükemmel çalışma durumunda olan bıçaklar kullanılmalı; çatlak veya eğilmiş bıçaklar atılmalı ve yenileri takılmalıdır.
- Testere bıçağının emniyetli şekilde takıldığından ve doğru yönde dönüyor olduğundan emin olun.
- Metal ve taş kesim diskleri bu testere ile kullanılmamalıdır.

Bu talimatları saklayın !

ÇİFT YALITIM

Ürününüz çift yalıtımlıdır. Bu, dışarıda kalan bütün metal parçaların elektrik kaynağından yalıtılmış olması anlamına gelmektedir. Yalıtım işlemi, elektrik ve mekanik bileşenler arasında yalıtım bariyerleri koyma suretiyle aletin topraklanma ihtiyacının ortadan kaldırılmasıyla yapılmaktadır.

Not: Çift yalıtım, aleti kullanırken normalde alınması gereken emniyet önlemlerinin yerine geçmez. Yalıtım sistemi, alet içindeki elektrik yalıtımındaki bir arızadan kaynaklanacak olası bir yaralanma için ek bir korumadır.

ELEKTRİK EMNİYETİ

Kaynağındaki voltaj değeri ile ürününüzün değer etiketi üzerinde belirtilen voltaj değerinin aynı olmasına dikkat edin. Bu üründe, iki telli kablo ve fiş bulunmaktadır.

TÜRKİYE

UZATMA KABLOLARI

Herhangi bir güç kaybına neden olmaksızın, 30 m (100 ft) uzunluğunda bir uzatma kablosu kullanılabilir. **Not:** Uzatma kablosu kesinlikle gerekli olduğu zaman kullanılmalıdır. Uygun olmayan bir uzatma kablosunu kullanılması yangın ve elektrik çarpması riski doğurur. Eğer uzatma kablosunun kullanılması gerekiyorsa, tel tertibatının uygun şekilde olduğundan, emin olunmalıdır.

İSTENMEYEN ALETLER VE ÇEVRE

Aletinizin kullanma ömrü dolduğunda veya kullanılamayacak durumda olduğunda, onu atmadan çevre konusunu düşünün. Black&Decker servisleri aletlerinizi alacak ve çevreye zarar vermeyecek bir şekilde yok edecektir.

AKSESUARLAR

Her türlü elektrikli el aletinin performansı kullanılan aksesuvara bağlıdır. Black&Decker aksesuarları, aletinizin performansını arttıracak en yüksek kalite standartlarına sahip şekilde üretilmektedir. Black&Decker marka ürününüzden en yüksek performansı ancak yine Black&Decker aksesuarlarının kullanılması ile elde edebilirsiniz. Mevcut bıçaklar ve aksesuarlar hakkında detaylı bilgi için lütfen en yakınınızdaki yetkili satıcıya veya servis merkezine başvurunuz.

TEKNİK BİLGİ

Bu el aletinin ses basınç şiddeti AT (Avrupa Topluluğu) yönetmeliğine uygundur. Ses şiddetinin 85 dB(A) üzerinde olduğundan dolayı, kulak koruyucusu kullanın.

| | CD600 | KS227 | KS840 | KS846N |
|---------------------|-------|-------|-------|--------|
| Watt (W) | 500 | 550 | 1020 | |
| Yüksüz hız (rpm) | 3500 | 3500 | 4000 | |
| Maksimum kesim | | | | |
| Derinliği (mm) | 40 | 40 | 46 | |
| Bıçak çapı (mm) | 140 | 140 | 140 | |
| Bıçak kalıbesi (mm) | 12,7 | 12,7 | 16 | |
| Ağırlık (kg) | 2,5 | 2,5 | 3,0 | |

| | 374456N | KS865N | KS865KN |
|---------------------|---------|--------|---------|
| Watt (W) | 1100 | 1200 | 1300 |
| Yüksüz hız (rpm) | 4000 | 4000 | 4000 |
| Maksimum kesim | | | |
| Derinliği (mm) | 50 | 55 | 65 |
| Bıçak çapı (mm) | 160 | 160 | 184 |
| Bıçak kalıbesi (mm) | 16 | 16 | 16 |
| Ağırlık (kg) | 3,7 | 3,7 | 4,2 |

Not: Bu kullanıcı kılavuzunda, bu ürün grubu içinde birden fazla katalog numarası bulunmaktadır. Ürününüz hakkındaki bilgiler için değer etiketine bakınız.

ÖZELLİKLER

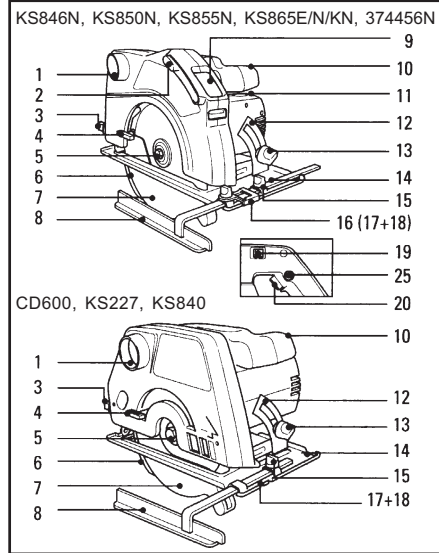

1. Testere tozu çıkışı
2. Pencere kolu
3. Kesim derinliği ayarı
4. Kılavuz çekme kolu
5. Testere bıçağı kilitleme vidası
6. Yarıcı bıçak
7. Bıçak kılavuzu
8. Paralel korkuluk
9. Pencere
10. Ön tutamak
11. Kömür kapağı
12. Gönye açısı skalası
13. Gönye ayarı için kilitleme vidası
14. Testere tabanı

15. Paralel korkuluk için kilitleme vidası
16. Görünüm kılavuzu
17. Düz kesim işareti
18. Gönyeli kesim işareti
19. Elektronik düğme
20. On/off düğmesi
21. Kesim derinliği skalası
22. Gönye ayarı için ikinci kilitleme vidası
23. İç conta
24. Dış conta
25. Kilitleme düğmesi
26. Bıçak

Not: Bu kullanım kılavuzunda, bu ürün grubu ile ilgili olarak birden fazla katalog numarası bulunabilir. Ürününüz hakkındaki detaylar için ürünün kutusuna bakınız. Ürününüz, bu özelliklerin bazılarını veya tümüne sahiptir.

EMNİYET TALİMATLARI

Elinizdeki testere sadece ağaç kesme bıçakları ile kullanılacak şekilde tasarlanmıştır. Bu nedenle metal veya taş kesim diskleri kullanmayınız.

DAİRESEL TESTERENİZİN HAZIRLANMASI

KESİM DERİNLİĞİNİN AYARLANMASI

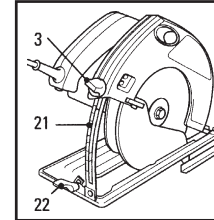

Fişi prizden çıkartın. Skalanın dibindeki kesim derinliği ayarını (3) gevşetin. İstenilen kesim derinliğine gelene kadar testerenizi skalanın (21) yukarısına doğru kaydırın. Vidayı (3) sıkın. Kesim derinliği, üzerinde çalışılacak olan nesnenin kalınlığından 3 mm daha fazla olmalıdır.

GÖRÜNÜM KILAVUZ SİSTEMİNİN AYARLANMASI

(CD600/KS840 modelleri için geçerli değildir) Pencere ve 'görünüm kılavuzu', testerenin her kullanımında doğru kesim yapabilmeyi sağlamak amacıyla tasarlanmıştır. Kılavuz sistemini ilk kullanım için hazırlamak amacıyla aşağıda belirtilenleri uygulayın.

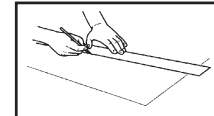

Çalışma yapılacak nesne üzerine düz bir çizgi çekerek testere bıçağını gideceği yolu belirleyin.

TÜRKİYE

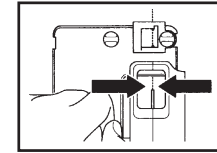

Testere kılavuz penceresinden bakarken, testere bıçağını dişlerini, nesne üzerine çekilen çizginin üzerine getirin.

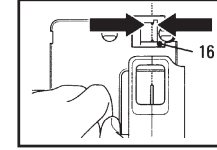

Testereyi bu pozisyonda tutarken, portakal rengi 'görünüm kılavuzunu' (16) daire testerenizin pabucu üzerine

getirin. 'Görünüm kılavuzunu', nesne üzerindeki çizgi ile aynı hizaya getirin ve orada bulunan vida ile sabitleyin.

- Her kesim işleminin başlangıcında, bıçağı yukarıda anlatıldığı gibi hizalayın ve kesim anında, 'görünüm kılavuzunu' nesne üzerindeki çizgi ile aynı hizada tutun.
- Gönye kesimleri yaparken de yukarıdaki prosedürü aynen uygulayın, sadece 'görünüm kılavuzu' üzerindeki 45°'lik bölgeyi kullanın.

PARALEL KORKULUĞUN AYARLANMASI (CD600 modeli için geçerli değildir)

Daire testerenizde bir adet paralel korkuluk bulunmaktadır. Bu, üzerinde çalışılacak olan nesnenin kenarına paralel şekilde çalışma yapmanızı sağlar. Paralel korkuluğu takmak ve ayarlamak için aşağıda belirtilenleri uygulayın:

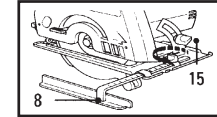

Fişi prizden çıkartın. Testere tabanının uç tarafında bulunan kilitleme vidasını (15) gevşetin. Paralel

korkuluktaki (8), istenilen ölçümü elde edene kadar kılavuzu boyunca hareket ettirin. Daha sonra kilitleme vidasını (15) sıkın.

GÖNYE AYARININ YAPILMASI

Daire testereniz 45°'lik açılara kadar kesim yapabilmektedir. Testerenin açısını ayarlamak için aşağıda belirtilenleri uygulayın:

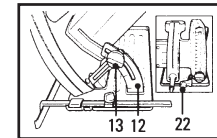

Fişi prizden çıkartın. Kilitleme vidasını (13) gevşetin. Eğer varsa, kilitleme kolunu (22) gevşetin. İstenilen açı değerine gelene kadar

daire testereyi gönye skalası etrafında döndürün. Daha sonra kilitleme vidasını (13) sıkın. Ve eğer varsa, kilitleme kolunu (22) sıkın.

BİÇAĞIN DEĞİŞTİRİLMESİ

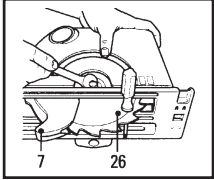

Fişi prizden çıkartın. Bıçak kılavuzunu (7) geri çekin. Bıçağın dönmelerini engellemek için delik içine bir adet tornavida yerleştirin.

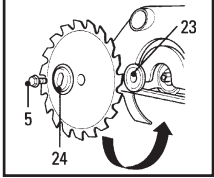

Kilidi açın ve vidayı (5) çıkartın. 13 mm'lik bir somun anahtarını kullanarak saat yönünün ters istikametinde gevşeterek ilk önce dış contayı (24), daha

sonra da bıçağı çıkartın, ve bunu yaparken bıçak üzerindeki ok işaretinin, testerenin gövdesi üzerinde bulunan ok işareti ile aynı yönü gösterdiğinden emin olun. Dış contayı (24), kalkık orta bölümü bıçağın aksi tarafına bakacak şekilde yerleştirin. Bu contanın doğru bir şekilde milin tabanına oturmasını sağlayın. Testere bıçağı kilitleme vidasını (5) takın. Bıçağın dönmelerini engellemek için bıçak deliğinin içine bir tornavida yerleştirin. 13 mm'lik bir somun anahtarını kullanarak testere bıçağı kilitleme vidasını saat yönü istikametinde sıkın.

YARICI BİÇAĞIN AYARLANMASI

Yarıcı bıçak (6) testere bıçağının, yarıcı testere işlemi sırasında sıkışmasını önler. Testere bıçağını değiştirdiği her zaman veya boşluğun etkilendiği yarıcı bıçağın durumunu kontrol etmelisiniz.

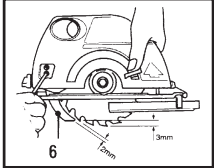

Fişi prizden çıkartın. Bıçak kılavuzundaki delik boyunca, iki adet yarıcı bıçak vidasını geçirin.

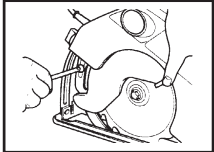

Eğer daire testerenizin bıçak kılavuzunda bir delik yoksa, yarıcı bıçak vidalarını ayarlamak için kesim derinliğini kullanın.

Sayıları iki olan yarıcı bıçak vidalarını gevşetin. 2-3 mm'lik bir radyal boşluk ve 2-3 mm'lik dış yüksekliği boşluğu bırakacak şekilde yarıcı bıçağı ayarlayın. Daha sonra bu iki yarıcı bıçak vidasını sıkın.

Şimdi testereniz kullanıma hazırdır.

DAİRE TESTERENİZİN KULLANILMASI

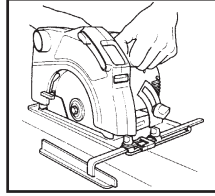

Daire testerenizi çalıştırmak için, kilitleme düğmesine (25) basın ve on/off tetik düğmesini (20) sıkın. Testerenizi durdurmak için ise tetik düğmesini bırakın.

DAİRE TESTERENİN TUTULMASI

Ön tutamak (10) testerenin uygun şekilde yönlendirilmesini sağlar. Herhangi bir nesneyi kesmeden önce aleti çalıştırın. Testereyi itmeden yönlendirin ve bıçağı, yolunu bulması için biraz zaman verin. Çizmiş olduğunuz çizgiye göre kesim yapmak için düz kesim işaretini (17) veya gönye kesimleri işaretini (18) kullanın.

PENCERENİN BAKIMI

Zaman zaman, daire testerenizin penceresinden kesilen parçacıkları/tozları çıkartmanız gerekebilir.

Bunun için izlenecek prosedür şudur:

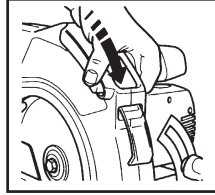

Fişi prizden çıkartın. Pencerenin kirlenmiş bölümünün görmek için pencere kolunu (2) ileri doğru kaydırın. Temiz ve kumaş parçacıkları bırakmayan bir bez alın ve pencerenin

gözükken kısmını gerektiği kadar temizleyin. Daha sonra, pencereyi, kullanım konumuna getirmek için pencere kolunu tekrar geriye itin. **Not:** Gerekirse, ev temizliğinde kullanılan temizlik malzemeleri plastiğe zarar veren kimyasal madde içerdiğinden dolayı sadece yumuşak sabun kullanarak yukarıdaki temizliği yapın. Ayrıca, benzin, petrol yağı, lake veya iletici veya benzer ürünler kullanmayın. Daire testerenizin içine su kaçırmayın ve hiçbir parçayı suya sokmayın.

KÖMÜRLERİN DEĞİŞTİRİLMESİ

Fişi prizden çıkartın. Kömür kapağını (11) çıkartın. Kömürü ve tutucusunu çıkartın. Kömür tutucusundan kömürü çıkartın. Yeni kömürü tutucu içine yerleştirin. Daha sonra kömürü ve kömür tutucusunu yuvaya yerleştirin ve kömür kapağını yerine takın.

Not: Kömürleri çift olarak değiştirin ve kullanılmış kömürlerin ve kömür tutucularının, çıkartıldıkları konumda takıldıklarından emin olun.

TESTERE TOZUNUN ÇIKARTILMASI

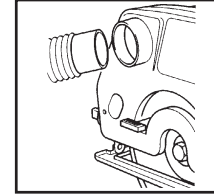

Testere tozunu çıkartmak için, toz çıkışına takılabilen klasik esnek bağlantısı olan bir elektrik süpürge si kullanabilirsiniz.

YARARLI BİLGİLER

Kesim çizgisinin en üst noktasında biraz parçalanma kaçınılmazdır. Bu nedenle, parçalanmanın kabul edilebileceği noktadan kesime başlanması tercih edilir. Bu durum özellikle laminat üzerinde çalışılırken önemlidir.

ALETİN BAKIMI

- Daire testerenizi yönlendirin, ancak kuvvet uygulamayın. Testereye aşırı yüklenmez isinmasına neden olabilir. Eğer testere aşırı ısınır, 2 dakika kadar bir süre boşta çalıştırın.
- Motor yuvasındaki havalandırma deliklerini daima temiz tutun.

AT Uygunluk Bildirisi

CD600, KS227, KS840, KS846KN, KS850N, KS855N, KS865N, KS 865KN, 374456N
ürünlerinin 89/392/EEC, 89/336/EEC, EN55014, 73/23/EEC, EN55104, EN50144 ve EN61000 ile uygunluk taşıdığını beyan ederiz.
Ölçülmüş ses basıncı 92.7 dB(A)
Ölçülmüş ses gücü 102.1 dB (A)
EI/kol titreşimi <2.5 m/sn²

Black & Decker

Brian COOKE

Mühendislik Bölümü Müdürü

Spennymoor, County Durham DL 16 6JG, UK

Black&Decker şirketinin politikası sürekli gelişim olduğundan dolayı, önceden haber vermeksizin ürünlerin özelliklerinde değişiklik yapma hakkını saklı tutmaktadır.

TÜRKİYE

| ŞEHİR | SERVİS | ADRES | TELEFON |
|------------|-------------------|---|---------------|
| ADANA | PAY ELEKTRİK | KIZILAY CAD.MEMDUH GÖRGÜN PASAJI NO:30 | 0322 3511295 |
| ADAPAZARI | FERİK ELEK. | ÇEŞME MEYDANI CAD. CEVHER SOK.NO:5 | 0264 2726228 |
| AFYON | EMEK İŞ BOBİNAJ | MENDERES CAD. KARAHİSAR APT. A BLOK NO2 | 0272 2121132 |
| ALANYA | ABALIOĞLU | SAN. SİTESİ YENİYOL GİRİŞİ NO:8 CAD.NO8 | 0242 5120216 |
| AMASYA | AKOTEK | YENİYOL CAD. NO:92 | 0358 2188935 |
| ANKARA | ENDÜVİ TİCARET | 42A SOK. 1.PASAJ NO:3 - OSTİM | 0312 3542384 |
| ANKARA | ORHAN BOBİNAJ | YALINÇ SOK. NO:17 SİTELER | 0312 3509529 |
| ANTALYA | ÇAMUROĞLU | KIZILSARAY MAH.F.ŞEKERCİ AP.NO:36/2 | 0242 2485443 |
| ANTALYA | E.B.A. ELEKTRİK | SANAYİ SİTESİ MAD.İŞL.682.SOK.NO:38 | 0242 3453622 |
| AYDIN | TACİROĞLU | 2.SAN. SİTESİ 4. SOK.NO:47 | 0256 2122380 |
| BALIKESİR | SUNAY BOBİNAJ | ANAFARTALAR CAD. NO:51 | 0266 2418871 |
| BURSA | TURSAM | ULUYOL GÜZEL SOK. NO:31 | 0224 2556967 |
| ÇANAKKALE | SURHAN ELEKTRİK | ASAFPAŞA CAD. NO:29/A4 | 0286 2132452 |
| ÇORLU | ÜMİT ELEKTRİK | ŞEHİT TEĞMEN YAVUZER CAD. NO:1 | 0282 6521017 |
| ÇORUM | ÖNDER BOBİNAJ | KUBBELİ CAD.NO:83 | 0364 2138922 |
| DEYİMLİ | ÖRSLER BOBİNAJ | DEMİRCİLER ÇARŞISI NO:19 | 0258 2614274 |
| DIYARBAKIR | ÇETSAN | İZZETPAŞA CAD. NO:12 | 0412 2211131 |
| DÜZCE | YILDIZ MAKİNA | GENERAL KAZIM SOK. NO:10 | 0374 55147056 |
| EDİRNE | EFE BOBİNAJ | SAN.SİTESİ 22. BLOK NO:5 | 0284 2253573 |
| ELAZIĞ | KALENDER ELEK. | SANAYİ SİTESİ 11. SOK. NO:43 | 0424 2248501 |
| ERZİNCAN | ÜMİT ELEKTRİK | SANAYİ ÇARŞISI 767.SOK. NO:54 | 0446 2240801 |
| ESKİŞEHİR | SARICA ELEKT. | DEMİRCİLER SOKAK NO:6 | 0222 2313335 |
| FETHİYE | ONARIM BOBİNAJ | KARAYELMEVKİLİ | |
| GAZİANTEP | KARASHAHİN BOB. | YENİ SAN.SİT.NAK.AMBARIARKASI | 0252 6121030 |
| GAZİANTEP | KENMAKSAN | ŞENYURT CAD.NO:35/B | 0342 2328006 |
| GİRESUN | TEKNİK ELEKTRİK | ŞENYURT CAD.NO:22/A | 0342 2330746 |
| ISPARTA | CEM BOBİNAJ | FATİH CAD. NO:109 | 0454 2164398 |
| İSTANBUL | FIRAT DIŞ TİCARET | YENİ SAN. SİTESİ 30.BLOK NO:81 | 0246 2121371 |
| İSTANBUL | PRATİK | TERSANE CAD. KUTHAN NO:8 D:305 KARAKÖY | 0212 2529343 |
| İSTANBUL | BAYSAL MAKİNA | ALEMDAĞ CAD.RÜZGARLI SOK.NO:7 ÜMRANIYE | 0216 3282136 |
| İSTANBUL | ORJİNAL ELEKTRİK | YAKACIK YOLU NO:13 KARTAL | 0216 3891781 |
| İSTANBUL | BİRLİK ELEKTR. | MİMAR SİNAN CAD. NO:3 GÜNEŞLİ | 0212 6518043 |
| İSTANBUL | GÜL KESİCİ | PERPA B BLOK MAVİ AVLU KAT:4 OKMEYDANI | 0212 2229418 |
| İSTANBUL | TARİK BOBİNAJ | TERSANE CAD. NO:6 KARAKÖY | 0212 2562602 |
| İZMİR | YILMAZ BOBİNAJ | BAĞDAT CAD. ADALI SOK.NO 101/10 MALYEPE | 0216 3702111 |
| İZMİR | BORO CİVATA | 2830 SOKAK NO:36 1. SANAYİ SİTESİ | 0232 4338051 |
| İZMİR | CENKER TİCARET | 1203/2 SOK.NO :21/B YENİŞEHİR | 0232 4698070 |
| KAYSERİ | RUHBAŞ ELEK. | KÖRFEZ KÜÇÜK SAN. SİTESİ NO:9 491B.BLOK | 0262 3351894 |
| KONYA | MURAT BOBİNAJ | SANAYİ BÖLGESİ 3.CAD. 18 SOK NO :3 | 0352 3363210 |
| MALATYA | AS BOBİNAJ | KARATAY SAN.SİTESİ ÇİÇEKLI SOK. NO:83 | 0332 2356463 |
| MERSİN | BORO BOBİNAJ | YENİ SAN.SİTESİ31. BLOK NO:2 | 0422 3364598 |
| ORDU | PRATİK ELEKTRİK | YOĞURT PAZARI BOROHAN NO 17 | 0324 2339768 |
| RİZE | MEKANİK BOBİNAJ | 1.SAN. SİTESİ 48.SOK.NO:5 | 0452 2121450 |
| SAMSUN | AKIŞ BOBİNAJ | PALANDÖKEN CAD. NO:216 | 0464 2120932 |
| ŞANLIURFA | AY ELEKTRİK | SANAYİ SİTESİ KERESTECİLER KISMI NO:35 | 0362 2380723 |
| SİVAS | GÜRAY ELEKTRİK | AVŞAROĞLU GARAJI NO:19 | 0414 3160880 |
| SİVAS | BAYRAKTAR ELEK. | SANAYİ ÇARŞISI NO:6 | 0346 2214295 |
| TEKİRDAĞ | KIYAK BOBİNAJ | YENİÇARŞI NO:72/C | 0346 2214755 |
| TRABZON | MAKİNA BOBİNAJ | ŞARAPHANE YOLU NO:54 | 0282 2627560 |
| UŞAK | ZENGİN BOBİNAJ | DEMİRCİRLER İŞ MERKEZİ NO:70 | 0462 3253554 |
| ZONGULDAK | ESEN ELEKTRİK | KURTULUŞ MAH. ÜREM SOK. NO:10 | 0276 2278457 |
| | | BANKA SOK.BİRLİK İŞ HANI NO:110 | 0372 2511825 |

MERKEZ SERVİS
DUDULLU CAD. KEREMBEY SOK. NO.1, ÖZDEMİR İŞ MERKEZİ KÜÇÜKBAKKALKÖY / İSTANBUL
TEL: (0216) 455 89 73 FAKS: (0216) 455 20 52

GARANTİ ŞARTLARI

- Garanti süresi malın teslim tarihinden itibaren başlar ve 1 yıldır.
- Malın bütün parçaları dahil olmak üzere tamamı firmamızın garantisine kapsamındadır.
- Malın garanti süresi içinde arızalanması durumunda, tamirde geçen süre, garanti süresine eklenir. Malın tamir süresi en fazla 1 aya kadar, bu süre malın servis istasyonu olmaması durumunda sırasıyla malın satıcısı, bayii, acentesi, temsilciliği, ithalatçısı veya imalatçısından birisine temin edildiği tarihten itibaren başlar.
- Malın garanti süresi içerisinde gerek malzeme işçilik, gerekse montaj hatalarından dolayı arızalanması halinde, işçilik masrafı, değiştirilen parça bedeli ya da başka herhangi bir ad altında hiçbir ücret talep etmeksizin tamiri yapılacaktır.
- Malın:
 - Teslim tarihinden itibaren garanti süresi içinde kalmak kaydıyla 1 yıl içerisinde, aynı arızayı ikinci defa tekrarlaması veya farklı arızaların dörtten fazla ortaya çıkması sonucu, maldan yararlanamamanın süreklilik kazanması,
 - Tamiri için gereken azami sürenin aşılması,
 - Servis istasyonunun mevcut olmaması halinde sırasıyla malın satıcısı, bayii, acentesi, temsilciliği, ithalatçısı veya imalatçısından birisinin düzenleyeceği raporla arızanın tamirinin mümkün bulunmadığının belirlenmesi,
 - Durumlarında ücretsiz olarak değiştirme işlemi yapılacaktır.
- Malın kullanma kılavuzunda yer alan hususlara aykırı kullanılmasından kaynaklanan arızalar garanti kapsamı dışındadır.
- Garanti belgesi ile ilgili olarak çıkabilecek sorunlar için Sanayi ve Ticaret Bakanlığı, Tüketicinin ve Rekabetin Korunması Genel Müdürlüğü'ne başvurulabilir.
- Garanti işleminin uygulanabilmesi için cihaz ile birlikte fatura aslı veya fotokopisi ve ilgili bölümleri eksiksiz, doğru olarak doldurulmuş garanti kartının yetkili servise ibrazı şarttır.

TÜRKİYE



ELEKTRİKLİ EL ALETLERİ GARANTİ BELGESİ

Belge Numarası: 4186

Belgenin İzin Tarihi: 12.11.1997

Bu garanti belgesinin kullanılmasına 4077 sayılı kanun ile bu Kanun'a dayanılarak düzenlenen TRKGM-95/116-117 sayılı Tebliğ uyarınca T.C. Sanayi ve Ticaret Bakanlığı, Tüketicinin ve Rekabetin Korunması Genel Müdürlüğü tarafından izin verilmiştir.

İTHALATÇI FİRMA



Black & Decker İthalat Limited Şirketi
 Ballı Sok. No.2, 1. Levent 80620 Beşiktaş / İstanbul
 Tel: (0212) 281 05 00 (PBX)
 Faks: (0212) 281 16 33

Ünvanı : Black & Decker İthalat Limited Şirketi
Ballı Sok. No.2, 1. Levent 80620 Beşiktaş / İstanbul
Tel : (0212) 281 05 00 (PBX)
Faks : (0212) 281 16 33

FİRMA YETKİLİSİNİN

İmzası ve Kaşesi

MALIN

Cinsi : Testereler
Markası : Black & Decker
Modeli :
Seri No. :

Azami Tamir Süresi : 30 İş günü
Garanti Süresi : 1 Yıl

MÜŞTERİNİN

Adı ve Adresi :
İrtibat Telefonu :

SATICI FİRMANIN

Ünvanı :
Adresi :

Telefonu / Faksı :
Fatura Tarih ve No :

Tarih – İmza – Kaşe :

Ünvanı : Black & Decker İthalat Limited Şirketi
Ballı Sok. No.2, 1. Levent 80620 Beşiktaş / İstanbul
Tel : (0212) 281 05 00 (PBX)
Faks : (0212) 281 16 33

FİRMA YETKİLİSİNİN

İmzası ve Kaşesi

MALIN

Cinsi : Testereler
Markası : Black & Decker
Modeli :
Seri No. :
Belge Numarası : 4186
Belgenin İzin Tarihi : 12.11.1997

Bu garanti belgesinin kullanılmasına 4077 sayılı kanun ile bu Kanun'a dayanılarak düzenlenen TRKGM-95/116-117 sayılı Tebliğ uyarınca T.C. sanayi ve Ticaret Bakanlığı, Tüketicinin ve Rekabetin Korunması Genel Müdürlüğü tarafından izin verilmiştir.

Teslim Tarihi ve Yeri :
Azami Tamir Süresi : 30 İş günü
Garanti Süresi : 1 Yıl

SATICI FİRMANIN

Ünvanı :
Adresi :

Telefonu / Faksı :
Fatura Tarih ve No :

Tarih – İmza – Kaşe :



BAND SERVIS, Praha-Modřany, Klášterského 2

tel: 02/44403247

BAND SERVIS, Zlín, K Pasekám 4440,

fax: 02/4021231
tel: 067/44898/46841
fax: 067/7242911

BAND SERVIS, Brno, Veveslavínova11,

http://www.bandservis.cz

BAND SERVIS, Hradec Králové, Veverkova 1515,

tel: 05/49211831

BAND SERVIS, Ostrava-Radvanice, Těšinská 120,

fax: 05/49211831

tel: 049/35126

fax: 049/35126

tel: 069/6232390



BLACK&DECKER ORSZÁGOS SZERVÍZHÁLÓZAT

**BLACK & DECKER KÖZPONTI
MÁRKASZERVIZ
ROTEL KFT
1163 Budapest
(Sashalom) Thököly út 17.
Tel/Fax: 403-2260
404-0014**

Black & Decker GmbH
Magyarországi Ker. Képviselet
1016 Budapest
Galeotti u. 5.
Tel.: 214-0561
Fax: 214-6935

IMPORTÖR:
ERFAKER KFT
H-1158 Budapest XV
Késmárk u.9.
Tel./fax: 417-6801

SZERVIZ ÁLLOMÁSOK

| | | |
|----------------------|---|------------------|
| ÁCS IMRE | 2251 Tápiószecső, Pesti út 46 | Tel.:29/446-615 |
| DEBREI JÁNOS | 3281 Karácsond, József A. u. 43. | Tel.:37/322-136 |
| DÉMA BT | 3600 Ózd, Jászi Oszkár út 3. | Tel.: 48/570-105 |
| EDISON ÜZLET-SZERVIZ | 6722 Szeged, Török u. 1/a. | Tel.: 62/426-833 |
| ELEKTRIO KFT | 7623 Pécs, Szabadság u. 28. | Tel.: 72/336-685 |
| ELEKTRO-MERCATOR | 6100 Kiskunfélegyháza, Kossuth u. 16. | Tel.: 76/462-058 |
| EUROMAX BT | 2400 Dunaújváros, Kisdobos u.3. | Tel.: 25/411-844 |
| ÉL-GÉP 2000 KFT | 9024 Győr, Nádor tér 6. | Tel.: 96/415-069 |
| HADOBÁS ÉS TSA KFT | 8200 Veszprém, Budapesti u. 17. | Tel.: 88/328-674 |
| HILLER JÓZSEF | 8000 Székesfehérvár, Szent Gellért u. 10. | Tel.: 22/318-837 |
| HOBBY KISGÉPSZERVIZ | 2510 Dorog, Heine u. 8. | Tel.: 33/331-679 |
| KAPOSVÁRI KISGÉPJAV. | 7400 Kaposvár, Fő u. 30. | Tel.: 82/318-574 |
| MOFÜKER KFT | 6500 Baja, Szegedi út 9. | Tel.: 79/323-759 |
| NÉMETH SZERSZÁMÜZLET | 6000 Kecskemét, Jókai u. 25. | Tel.: 76/324-053 |
| ROTOR KFT | 9700 Szombathely, Vasút u. 29. | Tel.: 94/317-579 |
| SERVINTRADE KFT | 3530 Miskolc, Kóris Kálmán út 20. | Tel.: 46/411-351 |
| SPIRÁL 96 KFT | 4024 Debrecen, Nyugati út 5-7. | Tel.: 52/442-198 |
| TAKI-TECH SZERVIZ | 8900 Zalaegerszeg, Pázmány Péter u. 1. | Tel.: 92/311-693 |
| TÓTH KISGÉPSZERVIZ | 4400 Nyíregyháza, Vasgyár u. 2/F. | Tel.: 42/315-093 |
| TÖLGYESI ÉS MAYER | 9400 Sopron, Szőlős u. 18. | Tel.: 99/326-122 |
| WELD-IMPEX KFT | 5300 Karcag, Madarasi út 24. | Tel.: 59/311-886 |



Центральная сервисная станция

198005, Г. Санкт - Петербург,
Наб. реки Хонтанки, 118, помещение 20,
ст. метро <<Технологический институт>>

тел: (812) 251-69-49.

199053, г. Санкт - Петербург,
В.О., Съездовская линия, 29,
ст. метро <<Василеостровская>>

тел: (812) 323-36-47.

121471, г. Москва,
ул. Гвардейская, дом 3, корпус 1

тел: (095) 737-80-41, 444-10-70

630104, г. Новосибирск,
ул. Советская, 52,
ст. метро <<Красный проспект>>

тел: (3832) 18-43-44.

344011, г. Ростов-на-Дону,
ул. Текучёва, 224

тел: (8632) 39-93-87, 44-35-80.

620144, г. Екатеринбург,
ул. Большакова, 97а,

тел: (3432) 29-47-98.

390013, г. Рязань,
ул. Чкалова, дом 1, корпус. 3

тел: (0912) 93-04-96, 24-07-42.



Центральная сервисная станция

04070, г. Киев,
ул. Петра Сагайдачного, дом 29/1

тел: (044) 238-65-47



BAND SERVIS, Trnava, Paulínska 22,

tel: 0805/55 11 063,
fax: 0805/55 12 624

BAND SERVIS, Košice, Zvonárska 8,

tel: 095/6233155



Сервисная станция
480032, г. Алматы
ул. Хусаинова, 179

тел: (3272) 49-26-00, 48-08-56

| ITEM | QTY | PART NO. | DESCRIPTION | MARET VARIANT |
|------|-----|-----------|--------------|---------------|
| 101 | 1 | 368877-02 | ARMATURE SA | |
| 102 | 1 | 373008-00 | FIELD 230V | |
| 103 | 1 | 325139-00 | SHOE SA | |
| 104 | 1 | 323032 | GUARD | |
| 105 | 1 | 879348 | GEAR SA | |
| 106 | 1 | 918909 | FAN | |
| 110 | 1 | 323053-01 | GRIP | |
| 112 | 1 | 325132-00 | GUARD SA | |
| 115 | 1 | 322841-00 | CLAMSHELL | |
| 116 | 1 | 870052 | RING | |
| 117 | 1 | 330003-31 | BEARING | |
| 119 | 1 | 911276 | SCREW | |
| 120 | 2 | 321337 | BRUSH HOLDER | |
| 121 | 2 | 321338 | BRUSH | |
| 122 | 2 | 321328 | INSERT | |
| 123 | 2 | 321345 | BRUSH CAP | |
| 125 | 1 | 325403-00 | SPRING | |
| 126 | 1 | 914632 | COVERPLATE | |
| 127 | 3 | 911246 | SCREW | |
| 128 | 1 | 910623 | WASHER | |
| 129 | 1 | 911627 | FLANGE | |
| 130 | 1 | 911795 | FLANGE | |
| 131 | 1 | 916077 | RIVET | |
| 133 | 1 | 911760 | SCREW | |
| 134 | 4 | 324006-02 | SCREW | |
| 135 | 1 | 911653 | RIVING KNIFE | |
| 136 | 1 | 874651 | PLATE | |
| 137 | 2 | 873320 | SCREW | |
| 138 | 1 | 747032-10 | CORDSET | DK |
| 138 | 1 | 799334-10 | CORDSET | KW |
| 138 | 1 | 799334-10 | CORDSET | IE |
| 138 | 1 | 799334-10 | CORDSET | GB |
| 138 | 1 | 747034-10 | CORDSET | CH |
| 138 | 1 | 330080-05 | CORDSET | IT |
| 138 | 1 | 747032-10 | CORDSET | ES |
| 138 | 1 | 747032-10 | CORDSET | FI |
| 138 | 1 | 747032-10 | CORDSET | NL |
| 138 | 1 | 747032-10 | CORDSET | DE |
| 138 | 1 | 747032-10 | CORDSET | GR |
| 138 | 1 | 747032-10 | CORDSET | NO |
| 138 | 1 | 747032-10 | CORDSET | PT |
| 138 | 1 | 747032-10 | CORDSET | SE |
| 138 | 1 | 747032-10 | CORDSET | ZA |
| 138 | 1 | 747032-10 | CORDSET | AT |
| 138 | 1 | 747032-10 | CORDSET | FR |
| 138 | 1 | 747032-10 | CORDSET | BE |
| 139 | 1 | 916969 | PROTECTOR | |
| 140 | 1 | 910556 | CABLE CLAMP | |
| 141 | 2 | 911300 | SCREW | |
| 142 | 3 | 324006-00 | SCREW | |
| 144 | 1 | 322001 | SWITCH | |
| 146 | 1 | 807285-01 | CAPACITOR | |
| 149 | 1 | 321561 | FENCE | |
| 152 | 1 | 325366-00 | HOLDER | |
| 154 | 9 | 911325 | SCREW | |
| 155 | 2 | 911353 | SCREW | |
| 156 | 3 | 330016-07 | WASHER | |
| 157 | 2 | 322322 | NUT WING | |
| 159 | 1 | 322320 | KNOB | |
| 161 | 2 | 321354 | LEAD 70MM | |
| 163 | 2 | 322319 | NUT | |
| 164 | 2 | 322318 | SCREW | |
| 165 | 1 | 322275 | KNOB | |
| 166 | 1 | 870465 | BUSH | |
| 167 | 1 | 911762 | SCREW | |
| 170 | 1 | 870405 | WASHER | |
| 171 | 1 | 918871 | WASHER LOCK | |
| 173 | 1 | 911635 | LEVER | |
| 174 | 1 | 918366 | RUBBER | |
| 177 | 1 | 879217 | LEAD 250MM | |
| 178 | 1 | 322462 | LATCH | |
| 179 | 1 | 323253 | SCREW | |
| 180 | 1 | 878846 | LEAD 360MM | |
| 182 | 1 | 324402-00 | SPRING | |
| 185 | 2 | 918296 | BLOCK | |
| 800 | 1 | 870889-49 | GREASE 5KG | |
| 816 | 1 | 326868-00 | BRAND LABEL | |

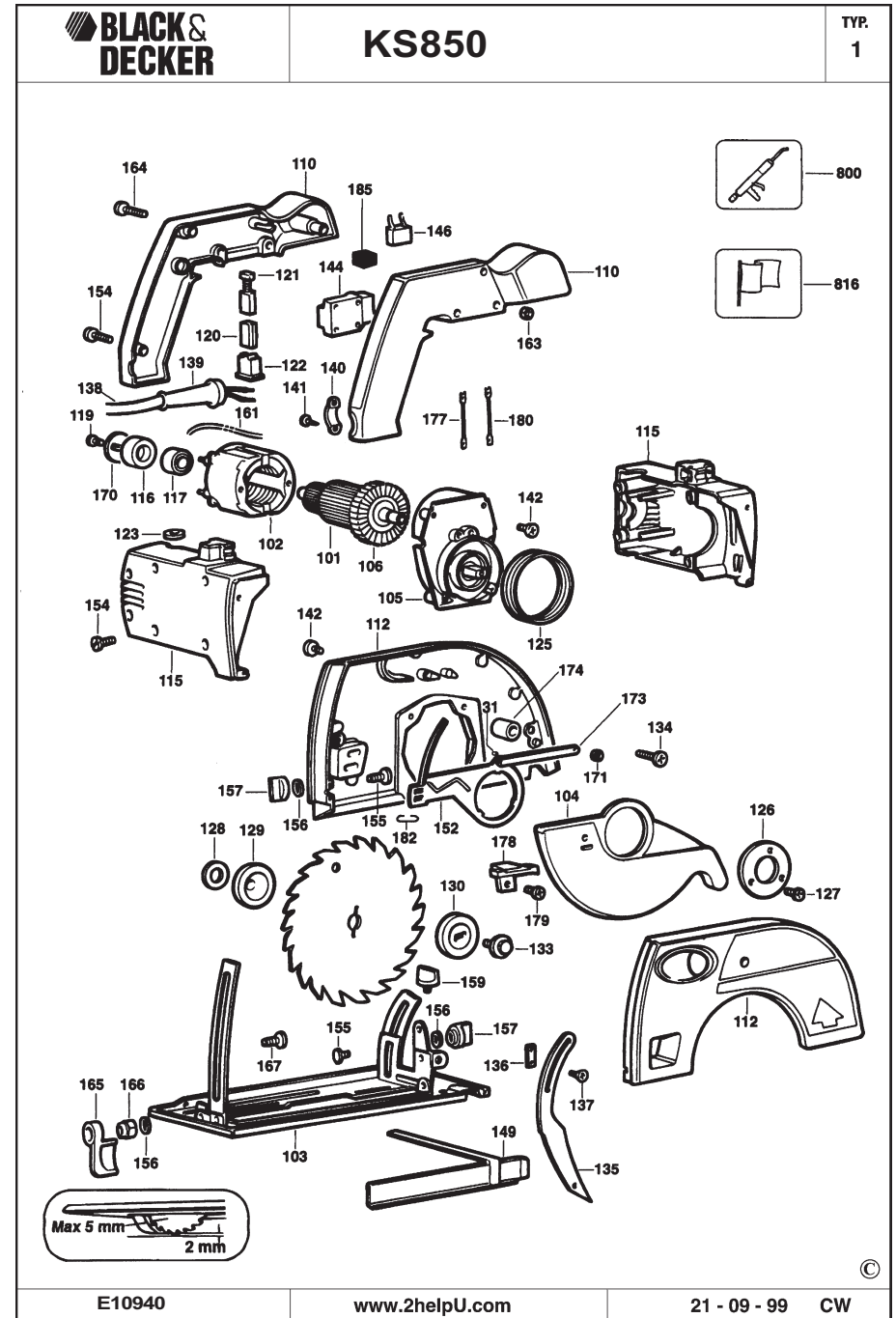

E10940

www.2helpU.com

21 - 09 - 99 CW

| ITEM | QTY | PART NO. | DESCRIPTION | MARET VARIANT |
|------|-----|-----------|---------------|---------------|
| 101 | 1 | 368877-03 | ARMATURE SA | |
| 102 | 1 | 373008-02 | FIELD SA | |
| 103 | 1 | 376787-01 | SHOE SA | |
| 104 | 1 | 323032 | GUARD | |
| 105 | 1 | 879348 | GEAR SA | |
| 106 | 1 | 369361 | FAN | |
| 110 | 1 | 323053-01 | GRIP | |
| 112 | 1 | 377253-01 | GUARD SA | |
| 115 | 1 | 322841-00 | CLAMSHELL | |
| 116 | 1 | 870052 | RING | |
| 117 | 1 | 330003-31 | BEARING | |
| 119 | 1 | 628790 | SCREW.SPECIAL | |
| 120 | 2 | 321337 | BRUSH HOLDER | |
| 121 | 2 | 321338 | BRUSH | |
| 122 | 2 | 321328 | INSERT | |
| 123 | 2 | 321345 | BRUSH CAP | |
| 125 | 1 | 325403-00 | SPRING | |
| 126 | 1 | 914632 | COVERPLATE | |
| 127 | 3 | 911246 | SCREW | |
| 128 | 1 | 910623 | WASHER | |
| 129 | 1 | 911627 | FLANGE | |
| 130 | 1 | 911795 | FLANGE | |
| 131 | 1 | 916077 | RIVET | |
| 133 | 1 | 911760 | SCREW | |
| 134 | 4 | 372748-02 | SCREW | |
| 135 | 1 | 911653 | RIVING KNIFE | |
| 136 | 1 | 874651 | PLATE | |
| 137 | 2 | 873320 | SCREW | |
| 138 | 1 | 747032-10 | CORDSET | BE |
| 138 | 1 | 747032-10 | CORDSET | DE |
| 138 | 1 | 747032-10 | CORDSET | DK |
| 138 | 1 | 747032-10 | CORDSET | IT |
| 138 | 1 | 747032-10 | CORDSET | ES |
| 138 | 1 | 799334-10 | CORDSET | IE |
| 138 | 1 | 747032-10 | CORDSET | FR |
| 138 | 1 | 747032-10 | CORDSET | AT |
| 138 | 1 | 747032-10 | CORDSET | FI |
| 138 | 1 | 747032-10 | CORDSET | SE |
| 138 | 1 | 747032-10 | CORDSET | PT |
| 138 | 1 | 747032-10 | CORDSET | NO |
| 138 | 1 | 747032-10 | CORDSET | NL |
| 138 | 1 | 799334-10 | CORDSET | KW |
| 138 | 1 | 799334-10 | CORDSET | GB |
| 138 | 1 | 747034-10 | CORDSET | CH |
| 138 | 1 | 747032-10 | CORDSET | GR |
| 138 | 1 | 747032-10 | CORDSET | ZA |
| 139 | 1 | 770235 | PROTECTOR | |
| 140 | 1 | 910556 | CABLE CLAMP | |
| 141 | 2 | 911300 | SCREW | |
| 144 | 1 | 322001 | SWITCH | |
| 146 | 1 | 807285-01 | CAPACITOR | |
| 149 | 1 | 321561 | FENCE | |
| 152 | 1 | 325366-00 | HOLDER | |
| 154 | 9 | 370511 | SCREW | |
| 155 | 1 | 911353 | SCREW | |
| 156 | 3 | 330016-07 | WASHER | |
| 157 | 2 | 322322 | NUT WING | |
| 159 | 1 | 322320 | KNOB | |
| 161 | 2 | 321354 | LEAD 70MM | |
| 162 | 1 | 375496 | SCREW | |
| 163 | 2 | 322319 | NUT | |
| 164 | 2 | 370513 | SCREW | |
| 165 | 1 | 322275 | KNOB | |
| 166 | 1 | 870465 | BUSH | |
| 167 | 1 | 911762 | SCREW | |
| 170 | 1 | 870405 | WASHER | |
| 171 | 1 | 918871 | WASHER LOCK | |
| 173 | 1 | 911635 | LEVER | |
| 177 | 1 | 879217 | LEAD 250MM | |
| 178 | 1 | 375361 | LATCH | |
| 179 | 1 | 323253 | SCREW | |
| 180 | 1 | 878846 | LEAD 360MM | |
| 182 | 1 | 324402-00 | SPRING | |
| 185 | 1 | 373335-03 | PIN | |
| 186 | 1 | 375339 | GUIDE | |
| 800 | 1 | 870889-49 | GREASE 5KG | |
| 816 | 1 | 375533-00 | BRAND LABEL | |

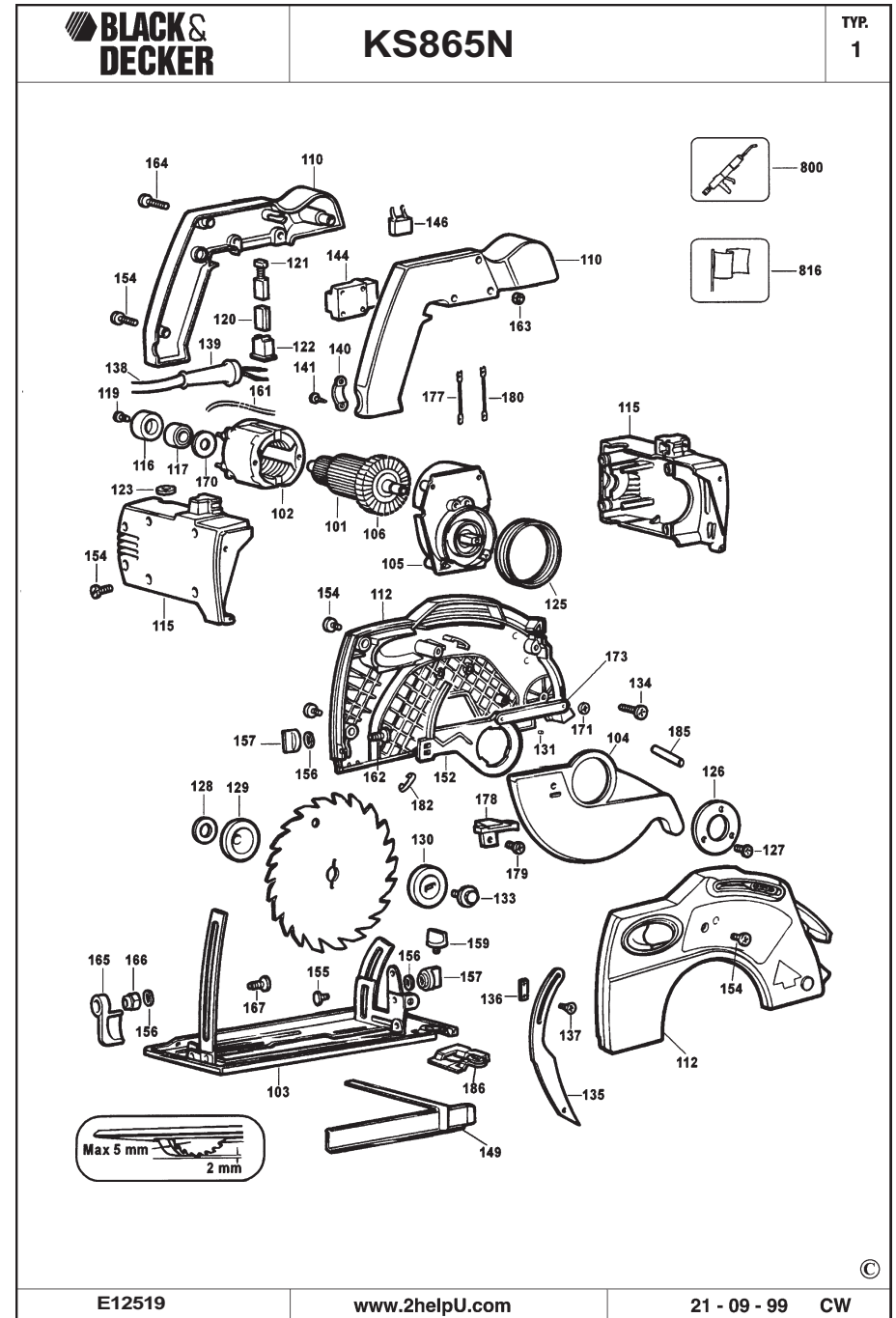

- (GB) WARRANTY CARD**
(D) GARANTIEKARTE
(CZ) ZÁRUČNÍ LIST
(H) JÓTÁLLÁSI JEGY
(LT) GARANTINIS TALONAS

- (LV) GARANTIJAS TALONS**
(PL) KARTA GWARANCYJNA
(RUS) ГАРАНТИЙНЫЙ ТАЛОН
(KZ) ГАРАНТИЙНЫЙ ТАЛОН
(UA) ГАРАНТИЙНЫЙ ТАЛОН
(SK) ZÁRUČNÝ LIST

24

- (GB)** month
(D) Monate
(CZ) měsíců
(H) hónap
(LT) mėn
(LV) mēneši
(PL) miesiące
(RUS) месяца
(KZ) месяца
(UA) місяця
(SK) mesiacov

- (GB)** Service address
 England
 210 Bath Road, Slough
 Berkshire SL 1 3YD
 Tel.: 01753/511234
 Fax: 01753/551155
- (D)** Service-Adresse
 Deutschland
 Richard-Klinger-Straße
 65510 Idstein
 Tel.: 06126/210
 Fax: 06126/21601
- (CZ)** Adresy servisu
 Band Servis
 Klášterského 2
 CZ-14300 Praha 4
 Tel.: 02-44403247
 Fax: 02-4021231
- (H)** Black & Decker Központi
 Garanciális-és Márkaszerviz
 1163 Budapest
 (Sashalom) Thököly út 17.
 Tel.: 403-2260
 Fax: 404-0014
- (LV)** Remonto dirbtuviu adresas
 BLACK & DECKER
 Žirmūnų 139a
 2012 Vilnius
 Tel.: 73 73 59
 Fax: 73 74 73
- (PL)** Adresy serwisu centralnego
 ERPATECH
 ul. OBOZOWA 61
 01-418 Warszawa
 Tel.: 022-8620808
 Fax: 022-8620809
- (RUS)** Центральная сервисная
 станция
 121471, г. Москва
 ул. Гвардейская, дом 3,
 корпус 1
 тел. (095) 737-80-41,
 (095) 444-10-70
- (SK)** Servisná stanica
 480032, г. Алматы, ул. Хусаинова, 179
 тел. (3272) 49 26 00, 48 08 56
- (UA)** Центральная сервисная
 станция
 252070, г. Киев,
 ул. Сагайдачного, дом 29/1
 тел. (044) 238-65-47

- (GB)** Documentation of the warranty repair
(D) Dokumentation der Garantiereparatur
(CZ) Dokumentace záruční opravy
(H) A garanciális javítás dokumentálása
(LT) Garantinių remontų dokumentacija
(LV) Garantijas remonta dokumentācija
(PL) Przebieg napraw gwarancyjna
(RUS) Сведения о гарантийном ремонте
(KZ) Сведения о гарантийном ремонте
(UA) Сведения о гарантийном ремонте
(SK) Záznamy o záručných opravách

| (GB) Serial No. | Date of sale | Selling stamp Signature |
|--|-------------------|---|
| (D) Seriennummer | Verkaufsdatum | Stempel Unterschrift |
| (CZ) Výrobní kód | Datum prodeje | Razítko prodejny Podpis |
| (H) Gyári szám | A vásárlás napja | Pecsét helye Aláírás |
| (LT) Serijos numeris | Pardavimo data | Pardavėjo antspaudas Parašas |
| (LV) Sēri ja numurs | Pārdošanas datums | Pārdevēja zīmogs Pārdevēja paraksts |
| (PL) Numer seryjny | Data sprzedaży | Stempel Podpis |
| (RUS) (KZ) (UA) Серийный номер | Дата продажи | Печать торговой организации, Подпись |
| (SK) Číslo série | Dátum predaja | Pečiatka predajne Podpis |

| GB | No. | Date of receipt for repair | Date of repair | Repair order no. | Defect | Stamp Signature |
|-----------------|------------------------|----------------------------|-------------------------|--------------------------|------------------|----------------------|
| D | Nr. | Annahmedatum | Reparaturdatum | Auftragsnummer | Defekt | Stempel Unterschrift |
| CZ | Číslo | Datum příjmu | Datum zakázky | Číslo zakázky | Závada | Razítko Podpis |
| H | Sorszám | Bejelentés időpontja | Javítási időpont | Javítási munkalapszám | Hiba jelleg oka | Pecsét Aláírás |
| | Jótállás új határideje | | | | | |
| LT | Nr. | Registracijos data | Remonto data | Remonto Nr. | Defektas | Antspaudas Parašas |
| LV | N.p.k. | Pienemšanas datums | Remonta datums | Remonta dokumenta numurs | Defekti | Zīmogs Paraksts |
| PL | Nr. | Data zgłoszenia | Data naprawy | Nr. zlecenia | Przebieg naprawy | Stempel Podpis |
| RUS KZ UA | № | Дата поступления | Дата выполнения ремонта | Номер заказа | Неисправность | Печать Подпись |
| SK | Číslo dodávky | Dátum nahlásenia | Dátum opravy | Číslo objednávky | Podpis poruchy | Pečiatka Podpis |
| | | | | | | |
| | | | | | | |
| | | | | | | |