

BLACK+ DECKER

www.blackanddecker.com

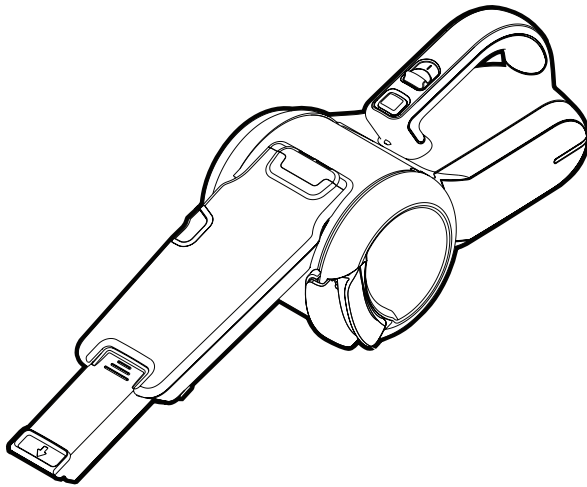

PV1020L
PV1420L
PV1820L

English	10
繁體中文	15
简体中文	19
한국어	23
Bahasa Indonesia	27
ภาษาไทย	31
Tiếng Việt	35

Charging

充電中
充电中

충전중
Mengisi daya

การชาร์จ
Đang sạc

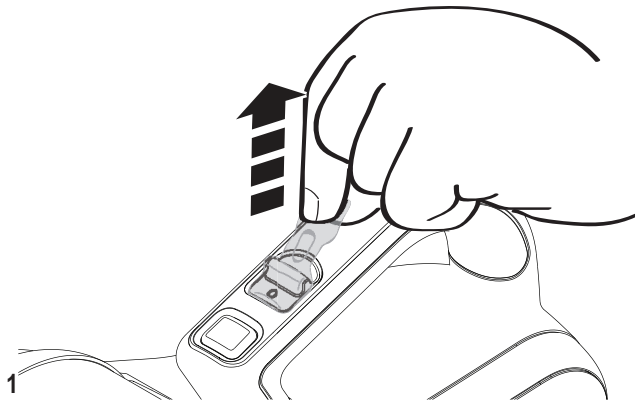

Remove tag
取下絕緣片
取下垫片
전원태그 제거
Lepas label
แกะแถบป้ายออก
Gỡ thẻ

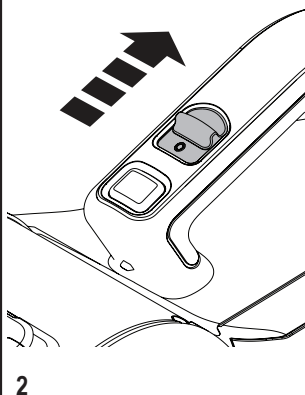

Off
關
关
끄기
Mati
ปิดสวิตซ์
Tắt

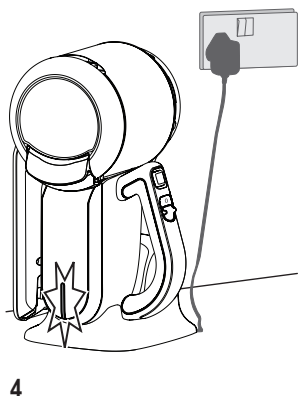
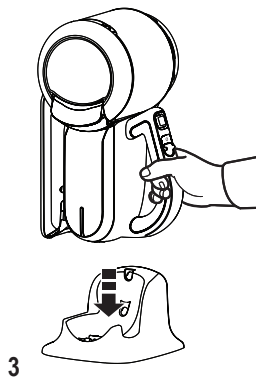

The light will go out when charging is complete.

充電結束時指示燈將會熄滅。

充电结束时指示灯将会熄灭。

충전이 완료되면 표시등이 꺼집니다.

Lampu akan menyala saat pengisian daya selesai.

ไฟจะดับเมื่อการชาร์จเสร็จสมบูรณ์

Khi quá trình sạc hoàn tất, đèn sẽ tắt.

The appliance can be left connected to the charger and may become warm during use.

工具可以一直與充電器保持連接，並可能在使用期間發熱。
设备可以一直与充电器保持连接，并可能在使用期间发热。

제품을 충전기에 계속 꽂아둘 수
있지만 사용 중에는 뜨거워질 수 있습니다.

Peralatan ini dapat dibiarkan terhubung ke pengisi daya dan dapat menjadi hangat saat digunakan.

การเชื่อมต่อเครื่องมือกับแท่นชาร์จสามารถทิ้งไว้ได้ โดยแท่นชาร์จอาจอุ่นขึ้นระหว่างการชาร์จ

Thiết bị có thể kết nối liên tục với bộ sạc và có thể ấm trong lúc sử dụng.

LED patterns

LED 模式
LED 模式

LED 패턴
Pola LED

รูปแบบไฟ LED
Kiểu đèn LED



Charging

充電中
充电中

충전 중
Mengisi daya

การชาร์จ
Đang sạc



Battery fault

電池故障
电池故障

배터리 결함
Kerusakan
baterai

ความผิดปกติของ
แบตเตอรี่
Lỗi do pin



Charger fault

充電器故障
充电器故障

충전기 결함
Kerusakan
pengisi daya

ความผิดปกติของ
แท่นชาร์จ
Lỗi do bộ
sạc



Battery hot

電池溫度高
电池温度高

배터리 과열
Baterai panas

แบตเตอรี่ร้อน
Pin nóng

On

開
开

켜기
menyala

เปิดสวิตช์
Bật

On
開
开
켜기
Nyala
เปิดสวิตช์
Bật

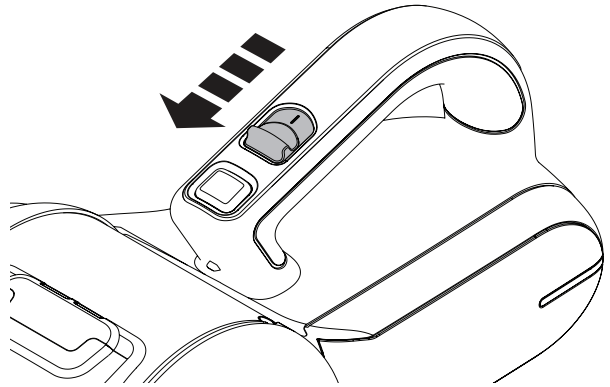

LED patterns

LED 模式
LED 模式

LED 패턴
Pola LED

รูปแบบไฟ LED
Kiểu đèn LED



Battery low

電池電量低
電池電量低

배터리 부족
Baterai lemah

แบตเตอรี่ต่ำ
Pin yếu



Battery empty

電池電量用盡
電池電量用盡

배터리 없음
Baterai kosong

แบตเตอรี่หมด
Hết pin



Battery hot

電池溫度高
電池溫度高

배터리 과열
Baterai panas

แบตเตอรี่ร้อน
Pin nóng

Use

使用
使用

사용법
Penggunaan

การใช้งาน
Cách sử dụng

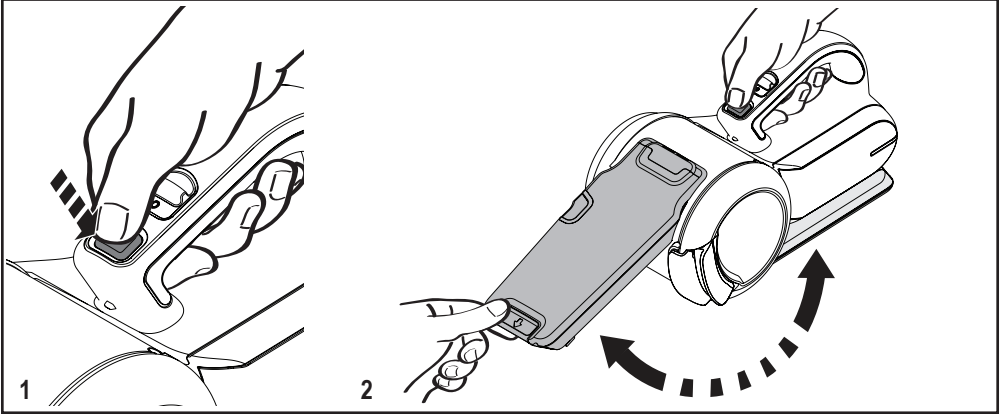

Crevice tool

細縫吸嘴

细缝吸嘴

틈새 도구

Corong

หัวดูดตามซอก

Đầu hút đẹt

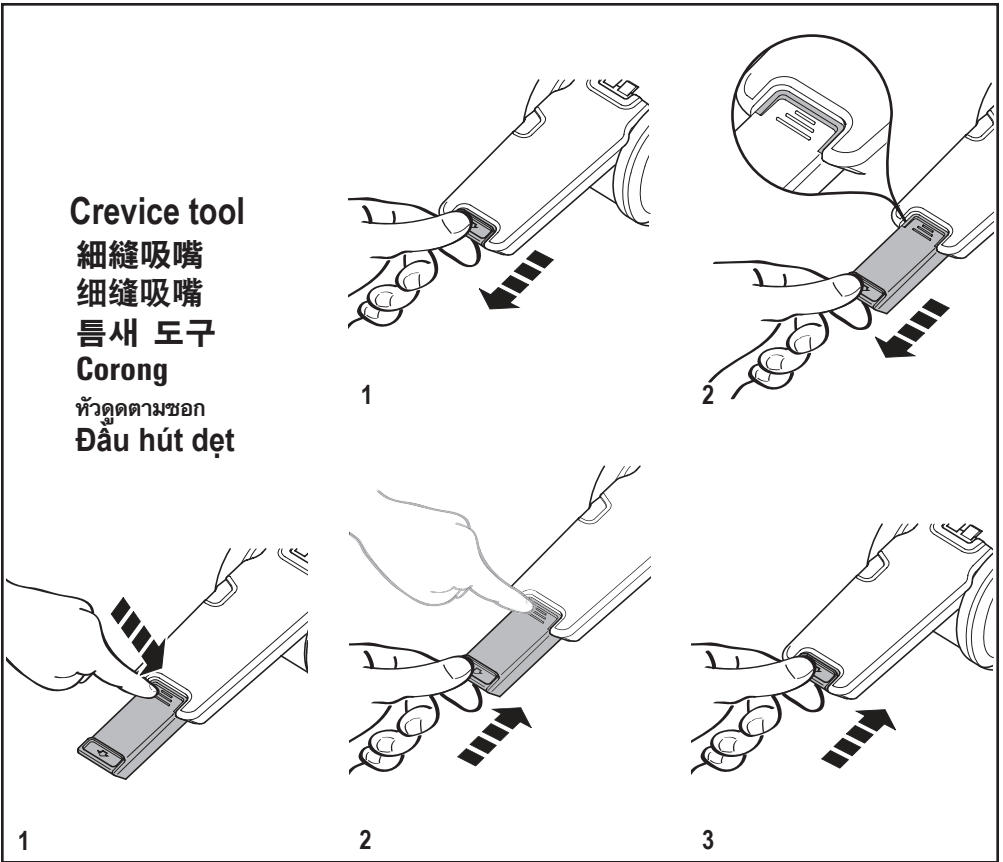

Brush

刷頭

毛刷

브러시

Sikat

หัวแปรง

Chổi

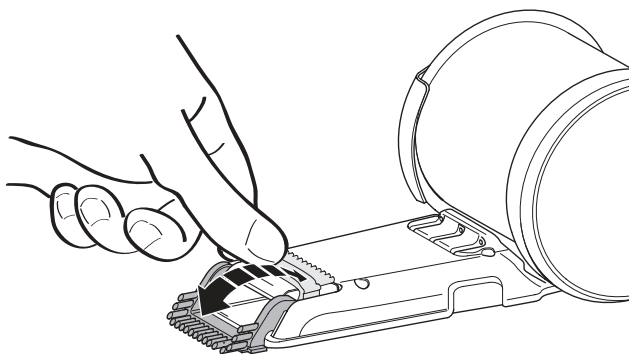

Emptying

清空濾芯
清空

비우기
Mengosongkan

การเทฝุ่นออกมา
Trút sạch bụi

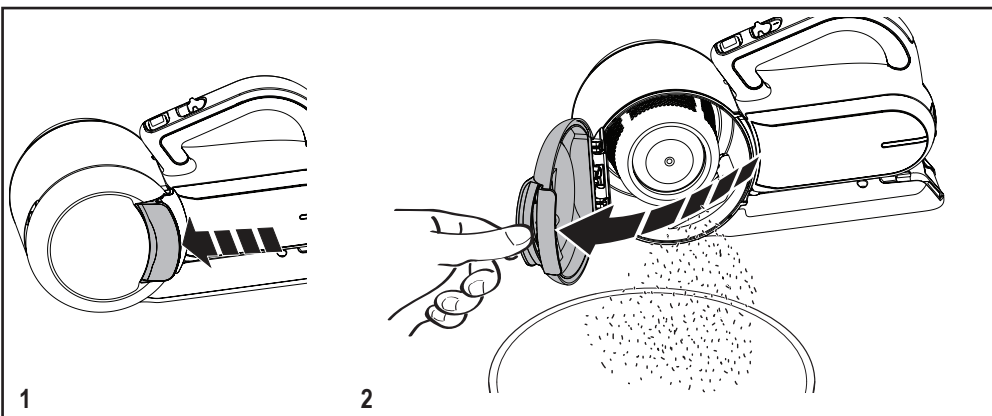

1

2

In order to keep the suction force optimised, the filters must be cleared regularly during use.

為保持最佳的吸力，請定期將濾芯清潔乾淨。

为了达到最佳吸尘力，使用过程中必须定期清洁过滤器。

흡입력을 최적 상태로 유지하려면 사용 중에
터를 정기적으로 청소해야 합니다.

Agar daya hisap peralatan ini terus dapat dioptimalkan, penyaring harus dibersihkan secara berkala setelah digunakan.

เพื่อรักษาประสิทธิภาพของแรงดูด ต้องทำความสะอาดไส้กรองเป็นประจำระหว่างใช้งาน

Để giữ lực hút ở mức tối ưu, phải thường xuyên vệ sinh bộ lọc trong quá trình sử dụng.



Clean filter

清潔濾芯
清洗过滤器

필터 청소
Bersihkan penyaring

การทำความสะอาดไส้กรอง
Vệ sinh bộ lọc

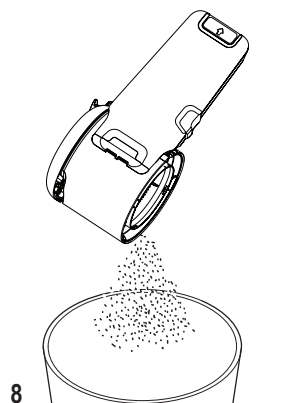
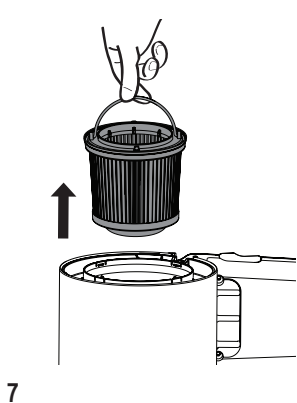
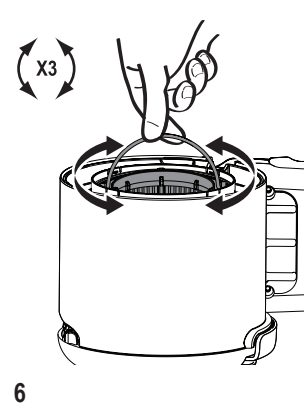
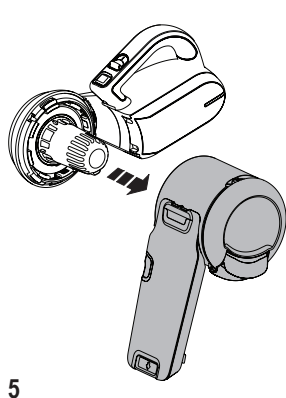
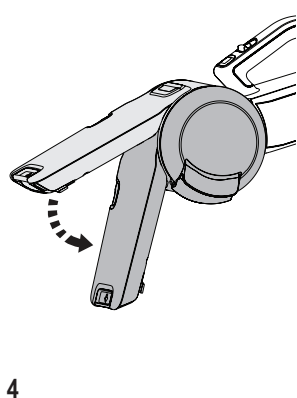
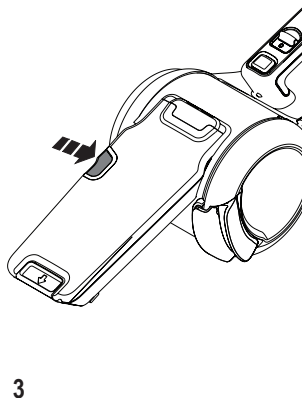
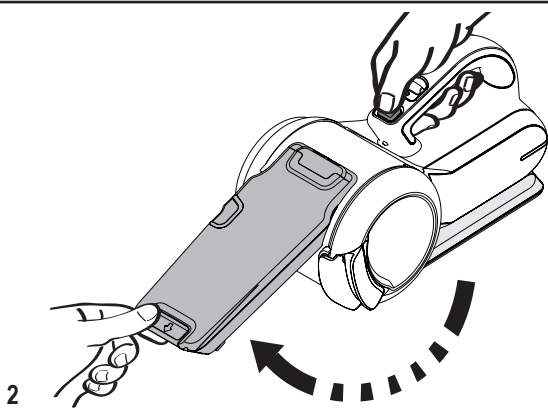
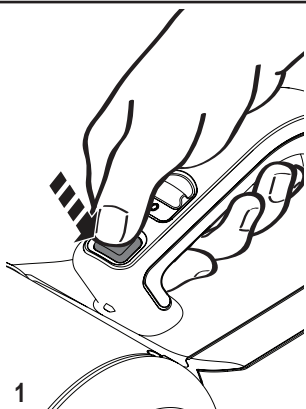

Re-assemble after cleaning the filter or continue to wash.

在清潔濾芯後重新裝配或繼續沖洗。

在清洗过滤器后重新装配或继续冲洗。

필터를 청소한 후 재조립하거나 계속 씻습니다.

Rakit ulang setelah membersihkan penyaring atau diteruskan dengan mencuci peralatan.

ประกอบชิ้นส่วนกลับหลังจากทำความสะอาดหรือล้างทำความสะอาดใส่กรองต่อ

Lắp lại sau khi vệ sinh bộ lọc hoặc tiếp tục rửa.

Wash

沖洗
冲洗

씻기
Cuci

การล้างทำความสะอาด
Rửa

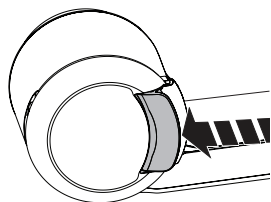

1

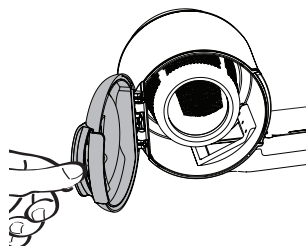

2

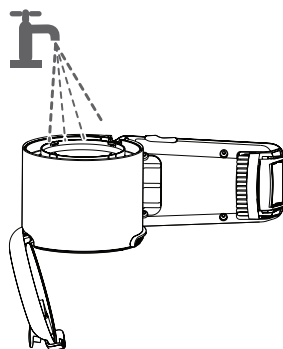

3

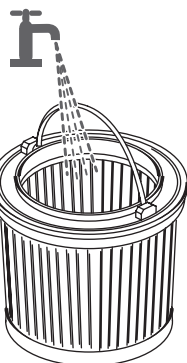

4

Dry thoroughly

徹底乾燥

彻底干燥

완전히 말리기

Keringkan secara menyeluruh

เช็ดให้แห้งสนิท

Để khô hoàn toàn

5

Features

功能零件
部件名称

기능
Fitur-Fitur

ส่วนประกอบสำคัญ
Tính năng

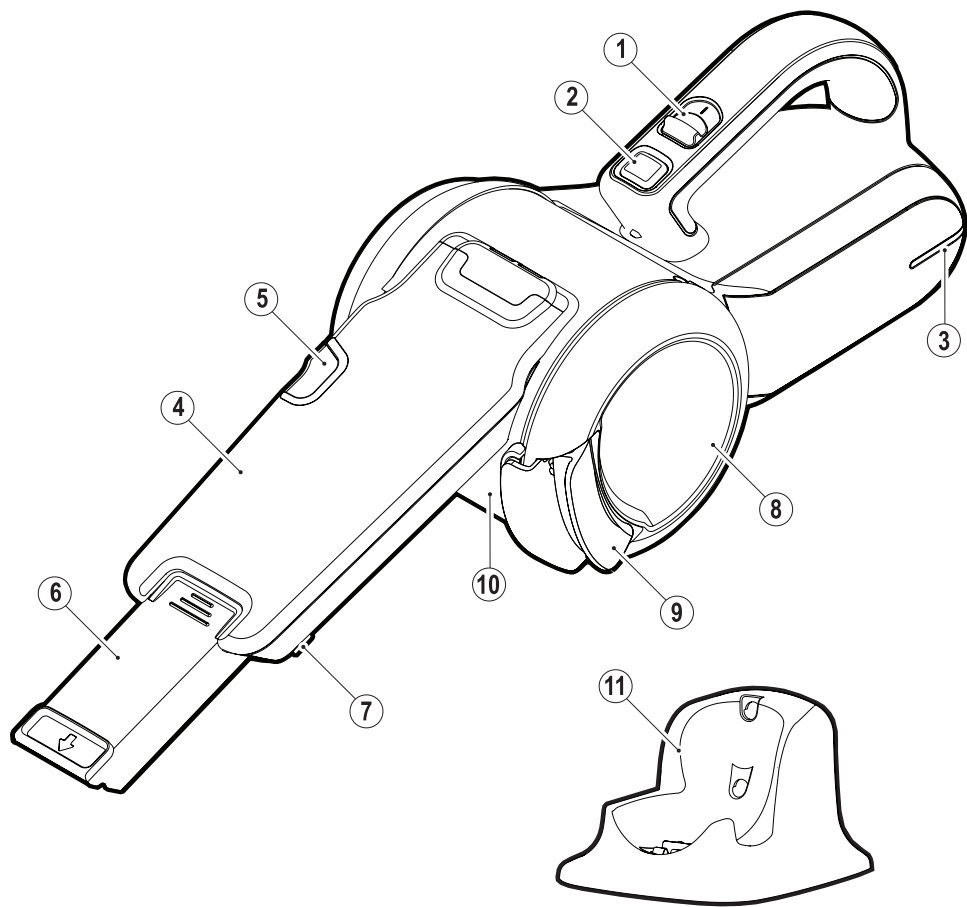

Intended use

Your Black & Decker Dustbuster® handheld vacuum cleaner has been designed for vacuum cleaning purposes. This appliance is intended for household use only.



Read all of this manual carefully before operating the appliance.

Safety instructions



Warning! Read all safety warnings and all instructions. Failure to follow the warnings and instructions listed below may result in electric shock, fire and/or serious injury.



Warning! When using battery-powered appliances, basic safety precautions, including the following, should always be followed to reduce the risk of fire, leaking batteries, personal injury and material damage.

- ♦ Read all of this manual carefully before using the appliance.
- ♦ The intended use is described in this manual. The use of any accessory or attachment or the performance of any operation with this appliance other than those recommended in this instruction manual may present a risk of personal injury.
- ♦ Retain this manual for future reference.

Using your appliance

- ♦ Do not use the appliance to pick up liquids or any materials that could catch fire.

- ♦ Do not use the appliance near water.
- ♦ Do not immerse the appliance in water.
- ♦ Never pull the charger lead to disconnect the charger from the socket. Keep the charger lead away from heat, oil and sharp edges.
- ♦ This appliance is not intended for use by persons (including children) with reduced physical, sensory or mental capabilities, or lack of experience and knowledge, unless they have been given supervision or instruction concerning use of the appliance by a person responsible for their safety. Children shall not play with the appliance. Cleaning and user maintenance shall not be made by children without supervision.

Inspection and repairs

- ♦ Before use, check the appliance for damaged or defective parts. Check for breakage of parts, damage to switches and any other conditions that may affect its operation.
- ♦ Do not use the appliance if any part is damaged or defective.
- ♦ Have any damaged or defective parts repaired or replaced by an authorized repair agent.
- ♦ Regularly check the charger lead for damage. Replace the charger if the lead is damaged or defective.
- ♦ Never attempt to remove or replace any parts other than those specified in this manual.

Additional safety instructions

After use

- ◆ Unplug the charger before cleaning the charger or charging base.
- ◆ When not in use, the appliance should be stored in a dry place.
- ◆ Children should not have access to stored appliances.

Residual risks.

Additional residual risks may arise when using the tool which may not be included in the enclosed safety warnings. These risks can arise from misuse, prolonged use etc.

Even with the application of the relevant safety regulations and the implementation of safety devices, certain residual risks can not be avoided. These include:

- ◆ Injuries caused by touching any rotating/moving parts.
- ◆ Injuries caused when changing any parts, blades or accessories.
- ◆ Injuries caused by prolonged use of a tool. When using any tool for prolonged periods ensure you take regular breaks.
- ◆ Impairment of hearing.
- ◆ Health hazards caused by breathing dust developed when using your tool (example:- working with wood, especially oak, beech and MDF.)

Batteries and chargers

Batteries

- ◆ Never attempt to open for any reason.
- ◆ Do not expose the battery to water.
- ◆ Do not expose the battery to heat.
- ◆ Do not store in locations where the temperature may exceed 40°C.
- ◆ Charge only at ambient temperatures between 10°C and 40°C.
- ◆ Charge only using the charger provided with the appliance. Using the wrong charger could result in an electric shock or overheating of the battery.
- ◆ When disposing of batteries, follow the instructions given in the section "Protecting the environment".
- ◆ Do not damage/deform the battery pack either by puncture or impact, as this may create a risk of injury and fire.
- ◆ Do not charge damaged batteries.
- ◆ Under extreme conditions, battery leakage may occur. When you notice liquid on the batteries carefully wipe the liquid off using a cloth. Avoid skin contact.
- ◆ In case of skin or eye contact, follow the instructions below.

Warning! The battery fluid may cause personal injury or damage to property. In case of skin contact, immediately rinse with water. If redness, pain or irritation occurs seek medical attention. In case of eye contact, rinse immediately with clean water and seek medical attention.

Chargers

Your charger has been designed for a specific voltage. Always check that the mains voltage corresponds to the voltage on the rating plate.

Warning! Never attempt to replace the charger unit with a regular mains plug.

- ◆ Use your Black & Decker charger only to charge the battery in the appliance with which it was supplied. Other batteries could burst, causing personal injury and damage.
- ◆ Never attempt to charge nonrechargeable batteries.
- ◆ If the supply cord is damaged, it must be replaced by the manufacturer or an authorised Black & Decker Service Centre in order to avoid a hazard.
- ◆ Do not expose the charger to water.
- ◆ Do not open the charger.
- ◆ Do not probe the charger.
- ◆ The appliance/battery must be placed in a well ventilated area when charging.



The charging base is intended for indoor use only.

Maintenance

Your Black & Decker cordless appliance has been designed to operate over a long period of time with a minimum of maintenance. Continuous satisfactory operation depends upon proper tool care and regular cleaning.

Warning! Before performing any maintenance on cordless appliances:

- ◆ Run the battery down completely if it is integral and then switch off.
- ◆ Unplug the charger before cleaning it. Your charger does not require any maintenance apart from regular cleaning.
- ◆ Regularly clean the ventilation slots in your appliance/charger using a soft brush or dry cloth.
- ◆ Regularly clean the motor housing using a damp cloth. Do not use any abrasive or solvent-based cleaner.

Protecting the environment



Separate collection. This product must not be disposed of with normal household waste.

Should you find one day that your Black & Decker product needs replacement, or if it is of no further use to you, do not dispose of it with household waste. Make this product available for separate collection.



Separate collection of used products and packaging allows materials to be recycled and used again. Re-use of recycled materials helps prevent environmental pollution and reduces the demand for raw materials.

Electrical safety

Symbols on the charger



Read all of this manual carefully before using the appliance.



This tool is double insulated; therefore no earth wire is required. Always check that the power supply corresponds to the voltage on the rating plate.



The charger automatically shuts off if the ambient temperature becomes too high. As a consequence the charger will be inoperable. The charging base must be disconnected from the mains supply and taken to an authorised service centre for repair.

Features

This tool includes some or all of the following features.

1. On/off switch
2. Nozzle rotate button
3. Charging indicator
4. Nozzle
5. Bowl release button
6. Crevice tool
7. Brush tool
8. Dust bowl door
9. Dust bowl door release
10. Removable dust bowl
11. Charging base

Wall Mounting

The product can be attached to a wall to provide a convenient storage and charging point for the appliance.

When fixing to a wall, make sure that the fixing method is suitable for the wall type and is appropriate to the weight of the appliance.

- ◆ Mark the location of the screw holes (within reach of an electrical outlet for charging the vac while it is on the wall bracket).

Replacing the filters

The filters should be replaced every 6 to 9 months and whenever worn or damaged.

Replacement filters are available from your Black & Decker dealer (cat. no. VF90):

Battery



If you want to dispose of the product yourself, the battery must be removed as described below and disposed of in accordance with local regulations.

- ◆ Run the battery down completely.
- ◆ Remove the dust bowl.
- ◆ Remove the two screws and lift off the housing.
- ◆ Detach all lead connections from the battery pack.
- ◆ Remove battery pack and place in suitable packaging to ensure that the terminals cannot be short-circuited.
- ◆ Take the battery to your service agent or to a local recycling station.

Once removed, the battery cannot be refitted.

Service Information

Black & Decker offers a full network of company-owned and authorized service locations throughout Asia. All Black & Decker Service Centers are staffed with trained personnel to provide customers with efficient and reliable product service.

Whether you need technical advice, repair, or genuine factory replacement parts, contact the Black & Decker location nearest to you.

NOTE

- ◆ Black & Decker's policy is one of continuous improvement to our products and, as such, we reserve the right to change product specifications without prior notice.
- ◆ Standard equipment and accessories may vary by country.
- ◆ Product specifications may differ by country.
- ◆ Complete product range may not be available in all countries. Contact your local Black & Decker dealers for range availability.

Troubleshooting

LED patterns		Solution
■ ■ ■ ■ ■	Battery hot	Allow to cool before continuing.
LED Pattern : charging		Solution
■ ■ ■ ■ ■	Battery fault	Ensure correct charger is being used. Retry charging procedure. If fault continues, return unit to an authorised Black & Decker service centre.
■ ■ ■ ■ ■	Charger fault	

Technical data

		PV1020L	PV1420L	PV1820L
Voltage	V_{dc}	10.8	14.4	18
Battery	Typ.	Li-Ion	Li-Ion	Li-Ion
Weight	kg	1.28	1.33	1.38
Charger		PV1020L	PV1420L/ PV1820L	
Input voltage	V_{ac}	100-240 *	100-240 *	
Output voltage	V_{dc}	14	23	
Current	mA	400	400	
Approximate charge time	h	4	4	
Weight	kg	0.19	0.21	

* As stated on charger name plate

設計用途

您的 Black & Decker Dustbuster® 手持真空吸塵器設計用於真空吸塵用途。本工具僅供家庭使用。



操作本工具前，請仔細閱讀本手冊全部內容。

安全說明



警告！請閱讀所有安全警告及使用指示。
不遵循下列這些警告和指示可能會導致觸電、火災及 / 或嚴重傷害。



警告！使用電池驅動的工具時，應始終遵循基本的安全預防措施，包括以下安全預防措施，以降低發生火災、電池漏電以及人身傷害和材料損壞的風險。

- ◆ 使用工具前，請仔細閱讀本手冊全部內容。
- ◆ 器具的設計用途在本手冊中進行了描述。使用非本使用手冊所建議的任何其他配件或附件，或使用本工具執行本使用手冊中所建議之外的任何其他操作，可能會導致人身傷害及 / 或財 損害的危險。
- ◆ 請保留本手冊以供日後參考。

使用工具

- ◆ 請勿使用本工具吸取任何液體或任何易燃材料。
- ◆ 請勿在靠近水的地方使用本工具。
- ◆ 請勿將器具浸入水中。
- ◆ 請勿拉扯充電器引線以將充電器從插座上拔下。讓充電器遠離熱、油和銳邊。體力、感覺或智力不足，或者缺乏經驗及知識的人員（包括小孩）不適合使用本器具，除非負責他們安全的人員已經為他們提供關於使用此器具的監督或指示。不能讓小孩耍玩本工具。請勿在沒有監督的情況下讓小孩對本工具進行清潔和維護。

檢查和維修

- ◆ 使用前，請檢查器具是否有損壞或有故障的零件。檢查零件破損情況以及可能影響操作的開關損壞和任何其他狀況。
- ◆ 若發現任何零件已損壞或有故障，請勿使用器具。
- ◆ 將所有受損或有故障的零件送往授權的維修中心進行維修或更換。
- ◆ 定期檢查充電器引線是否損壞。如有任何損壞或出現故障，請立即更換。
- ◆ 除了本手冊中指定的零件之外，切勿嘗試卸下任何其他零件或對其進行替換。

額外安全指示

使用後

- ◆ 清潔充電器或充電底座之前先拔下充電器插頭。
- ◆ 不使用時，應將工具儲存在乾燥的地方。
- ◆ 切勿讓兒童接觸存放的器具。

剩餘風險。

使用工具時可能會出現未包括在隨附的安全警告中的其他剩餘風險。濫用、長時間使用等也會導致這些風險。

即使應用有關的安全規定並採用安全裝置，仍然還有一些無法避免的剩餘風險。此類風險包括：

- ◆ 接觸旋轉 / 活動部件引起的傷害。
- ◆ 更換任何部件、刀片或配件引起的傷害。
- ◆ 長時間使用工具引起的傷害。長時間使用任何工具時，請確保定期休息。
- ◆ 聽力受損。
- ◆ 吸入使用工具時產生的粉塵引起的健康危害（譬如：在木材上使用時，尤其是櫟木、山毛櫸和中密度纖維板 (MDF)）。

電池和充電器

電池

- ◆ 無論什麼原因，都不要嘗試打開電池。
- ◆ 請勿將電池暴露在水中。
- ◆ 請勿將電池暴露在熱力中。
- ◆ 不要將電池儲存在溫度有可能會超過 40° C 的地方。
- ◆ 只在環境溫度介於 10° C 和 40° C 之間的情況下充電。
- ◆ 只能使用本工具隨附的充電器為電池充電。使用不適當的充電器可能會導致觸電或電池過熱。
- ◆ 處置電池時，請遵循「保護環境」部份所提供的指示執行。
- ◆ 請勿刺穿或衝擊電池組導致其損壞或變形，這將有可能導致傷害及火災。
- ◆ 請勿為損壞的電池組充電。
- ◆ 在極端情形下，可能會出現電池漏電。當電池上出現液體時，請用布小心將其擦掉。避免與液體接觸。
- ◆ 若與皮膚接觸，請遵循以下指示。

警告！ 電池液體可能會導致個人傷害或財產損失。如果電池液體接觸到皮膚，請立即以清水沖洗。如皮膚出現紅腫、疼痛或刺激反應，請尋求醫療協助。如電池液體接觸到眼睛，請立即以清水沖洗並尋求醫療協助。

充電器

您的充電器設計用於特定電壓。請務必檢查主電壓是否與銘牌一致。

警告！ 切勿嘗試使用一般的電源插頭取代充電器裝置。

- ◆ 只能使用工具隨附的 Black & Decker 充電器為工具內的電池充電。其他非原廠電池可能會爆裂，導致人身傷害和損害。
- ◆ 切勿嘗試為不可再充電的電池充電。
- ◆ 若電源線損毀，必須送往製造廠商或授權的 Black & Decker 服務中心更換以避免發生危險。
- ◆ 請勿將充電器暴露在水中。

- ◆ 請勿打開充電器。
- ◆ 請勿刺破充電器。
- ◆ 充電時，必須將工具 / 電池組置放在一個通風良好的地方。

電氣安全

充電器上的符號

 使用工具前，請仔細閱讀本手冊全部內容。

 本工具採用雙重絕緣，因此無需接地線。請務必檢查電源電壓是否與銘牌一致。

 130°C 充電器會在環境溫度變得太高時自動關閉。因此充電器可能無法工作。此時必須斷開充電底座與主電源的連接，並送回授權維修中心進行修理。

 充電底座僅供室內使用。

維護

您的 Black & Decker 充電式工具採用卓越的設計，能夠長時間使用，並且只需最少的維護。若要持續獲得滿意的操作效果，需進行正確的工具維護和定期的清潔。

警告！ 在充電式工具上執行任何維護工作之前：

- ◆ 若電池屬於內建電池，請使電池完全放電，然後再關閉電源。
- ◆ 清潔之前請拔下充電器的插頭。您的充電器除了定期清潔之外，並不需要執行任何維護操作。
- ◆ 定期使用軟刷或乾布清潔工具 / 充電器內的通風槽。
- ◆ 定期使用濕布清潔電動機外殼。請勿使用任何研磨性或基於溶劑的清潔劑。

保護環境



分類收集。本產品必須與一般家庭廢物分開處置。

若您發現您的 Black & Decker 產品需要進行替換，或您已經不再需要使用這些產品，請不要將它們與家庭廢物一起處置。務必將本產品送往分類收集處。



分類收集用過的產品和包裝允許材料循環再生利用。重新使用回收的材料有助於防止環境污染，並降低對原材料的需求。

功能零件

本工具包括以下部分或全部功能部件。

1. 電源開關
2. 吸嘴旋轉按鈕
3. 充電指示燈
4. 吸嘴
5. 集塵筒釋放按鈕
6. 細縫吸嘴
7. 刷頭工具
8. 透明集塵筒
9. 集塵筒開關
10. 可拆除集塵筒
11. 充電底座

牆面安裝

本產品可以安裝於牆面，方便儲存以及為器具充電。安裝於牆面時，請確保安裝方式適合牆面類型，適合器具重量。

- ◆ 標記螺絲洞的位置（確保將器具置放在牆面支架上時，附近有電源插座可充電）

更換濾芯

濾芯應在出現磨損或損壞時予以更換。

您的 Black & Decker 代理商為您提供替換過濾器（產品目錄號 VF90）：

電池



如您想自行處置產品，請照以下指示取出電池並根據當地規定將其處置。

- ◆ 使電池完全放電。
- ◆ 取下集塵筒。
- ◆ 拆下兩個螺釘，然後打開外蓋。
- ◆ 拆下所有與電池組連接的電線。
- ◆ 取下電池組，並放置於適當的包裝袋中，確保電源兩極不會短路。
- ◆ 將電池組送往維修代理處或當地的回收站。

維修資訊

Black & Decker 提供覆蓋整個亞洲的公司隸屬和授權服務地點。所有的 Black & Decker 維修中心都具有訓練有素的人員，為客戶提供高效、可靠的產品服務。

無論您需要技術建議、維修或原廠替換零件，請聯絡最靠近您的 Black & Decker 地點。

附註

- ◆ Black & Decker 的政策是持續改善我們的產品，因此，我們保留隨時變更產品規格的權利，恕不另行通知。
- ◆ 標準裝置和配件可能會根據不同的國家 / 地區而有所不同。
- ◆ 產品規格可能會根據不同的國家而有所不同。
- ◆ 並非所有的國家 / 地區都將提供完整的產品系列。如需各產品系列的供應情況，請聯絡您當地的 Black & Decker 代理商。

經銷商: 特力股份有限公司
地址: 台北市內湖區新湖三路23號1.2.5樓
電話: 0800-552888

疑難排解

LED 模式		解決方案
■ ■ ■ ■	電池溫度高	冷卻後再繼續。
LED 模式：充電中		解決方案
■ ■ ■ ■ ■	電池故障	確保使用正確的充電器。重試充電程序。 若故障繼續存在，請將裝置送回到授權的 Black & Decker 服務中心。
■ ■ ■	充電器故障	

技術資料

		PV1020L	PV1420L	PV1820L
電壓	V_{dc}	10.8	14.4	18
電池	類型	鋰離子	鋰離子	鋰離子
重量	kg	1.28	1.33	1.38

充電器		PV1020L	PV1420L/ PV1820L
輸入電壓	V_{ac}	110 *	110 *
輸出電壓	V_{dc}	14	23
電流	mA	400	400
大約充電時間	h	4	4
重量	kg	0.19	0.21

* 如充電器銘牌上所述

设计用途

Black & Decker Dustbuster® 手持式吸尘器设计用于真空吸尘用途。本吸尘器仅适用于家庭用途。



使用设备前，请仔细阅读本手册。

安全说明



警告！请仔细阅读所有安全警告和指示说明。

如不遵守以下任何警告和指示说明，可能会导致触电、火灾和 / 或严重伤害。



警告！使用电池供电的设备时，请务必始终遵守下列基本安全预防措施，从而降低火灾、触电、人身伤害和材料损坏等风险。

- ◆ 使用设备前，请仔细阅读本手册。
- ◆ 本手册描述了设备的设计用途。如果配件或附件的使用、本设备的操作超出本手册建议的范围，则可能出现人身伤害的危险。
- ◆ 请保存好本手册，以备将来查阅。

使用设备时

- ◆ 请不要使用本吸尘器吸水或其他液体或任何可能会引起火灾的材料。
- ◆ 请不要在靠近水的地方使用本吸尘器。
- ◆ 请不要将本吸尘器浸泡在水。
- ◆ 切勿猛力拉扯充电器以使充电器脱离电源。请确保充电器远离热源、油脂及尖锐的边缘。本设备不适合体力、感官或智力不足以及缺乏经验、知识的人员（包括儿童），除非负责他们安全的人员已经为他们提供关于使用此设备的监督或指示。

确保儿童没有耍玩本设备。在没有他人监督的情况下，禁止儿童使用本设备或对其进行维护保养。

检查与维修

- ◆ 使用前，请检查吸尘器是否受损或存在缺陷部件。检查部件是否破裂、开关是否损坏，以及是否存在影响设备操作的其它情况。
- ◆ 如果部件损坏或存在缺陷，不要使用设备。
- ◆ 损坏或缺陷部件必须交由授权维修代理处维修与更换。
- ◆ 定期检查充电器导线是否损坏。如导线损坏或有缺陷，请更换充电器。
- ◆ 切勿尝试拆卸或更换本手册规定之外的任何部件。

附加安全说明

使用后

- ◆ 清洁充电器或充电底座前，请拔下充电器。
- ◆ 吸尘器使用完毕后，应放在干燥地方保存。
- ◆ 应将吸尘器放在孩子接触不到的地方。

剩余风险。

使用工具时，可能出现本安全警示之外的其他剩余风险。这些风险可能来自使用不当、使用时间过长等。尽管遵守了相关的安全法规并采用了安全装备，某些剩余风险仍然是无法避免的。这些风险包括：

- ◆ 接触旋转 / 运动部件时所导致的伤害风险。
- ◆ 更换部件、锯片或附件时所导致的伤害风险。
- ◆ 长期使用工具所导致的伤害风险。长期使用任何工具时，均应定期休息。
- ◆ 听力损伤。
- ◆ 吸入工具使用过程中产生的粉尘导致的健康危害（例如，锯切木材，特别是橡木、山毛榉和中密度纤维板时）。

电池和充电器

电池

- ◆ 不论基于任何理由，都不要尝试打开电池。
 - ◆ 不要将电池暴露在水中。
 - ◆ 不要将电池暴露在热源中。
 - ◆ 不要将电池存放在温度可能超过 40° C 的地方。
 - ◆ 只在环境温度介于 10°C 和 40°C 之间的情况下充电。
 - ◆ 只能使用本设备随附的充电器为电池充电。使用错误的充电器可能会导致触电或电池过热。
 - ◆ 处理电池时，请遵循“保护环境”部分所提供的说明进行。
 - ◆ 请勿通过刺破或摔打方式损坏电池组或改变其形状，因为这可能会造成人身伤害或火灾危险。
 - ◆ 不要对损坏的电池充电。
 - ◆ 在极端条件下，电池可能会发生泄漏。如果您发现电池上有液体，请用布仔细拭去液体。避免皮肤接触。
 - ◆ 如果与皮肤或眼睛接触，请按照下面的说明操作。
- 警告！** 电池液可能会导致人身伤害或财产损失。如果与皮肤接触，请立即用清水冲洗。如果出现红肿、疼痛或刺激，请就医。如果与眼睛接触，请立即用清水冲洗并就医。

充电器

您的充电器专门设计用于特定电压。请务必检查电源电压是否与铭牌一致。

- 警告！** 切勿尝试使用一般的电源插头替换充电器。
- ◆ 只能使用随附的 Black & Decker 充电器为设备内的电池充电。其他非原厂电池可能会爆裂，导致人身伤害和损害。
 - ◆ 切勿尝试为不可再充电的电池充电。
 - ◆ 如果电源线损坏，必须让制造商或授权的 Black & Decker 服务中心更换以避免发生危险。
 - ◆ 不要将充电器暴露在水中。
 - ◆ 不要打开充电器。

- ◆ 不要刺破充电器。
- ◆ 充电时，设备 / 工具 / 电池必须放在通风良好的地方。

电气安全

充电器上的符号

 使用设备前，请仔细阅读本手册。



本工具采用双重绝缘，因此无需接地线。请务必检查电源电压是否与铭牌上的电压一致。



充电器会在温度环境变得太高时自动关闭。因此，充电器将无法使用。充电底座必须断开主电源，并送到授权的服务中心进行维修。



充电底座仅供室内使用。

维护

Black & Decker 无线设备设计精良，可以长期使用，而且只需最少的维护。要连续获得令人满意的工作效果，需要进行合适的工具维护和定期清洁。

警告！ 对无线设备进行任何维护工作之前，必须：

- ◆ 如果设备配有一体式电池，请将电池电量耗尽后，然后再关闭电源。
- ◆ 清洁之前，先拔下充电器插头。充电器除了定期清洁外，并不需要执行任何保养操作。
- ◆ 定期使用软刷或干布清洁设备 / 充电器内的通风槽。
- ◆ 定期使用湿布清洁电动机外壳。请不要使用任何研磨性或基于溶剂的清洁剂。

保护环境



分类回收。本产品不得与普通家庭垃圾一起处理。

如果您发现您的 Black & Decker 产品需要进行替换，或您已经不再需要使用这些产品，请勿将它们与家庭废物一起处理。请将它们单独分类回收。



分类回收使用过的产品和包装能够让材料得以再循环和再利用。再生材料的再利用有助于防止环境污染，并降低对原材料的需求。

部件名称

本工具包含如下部分或全部部件。

1. 开关
2. 吸嘴旋转按钮
3. 充电指示灯
4. 吸嘴
5. 集尘仓释放按钮
6. 细缝吸嘴
7. 刷头
8. 集尘仓门
9. 集尘仓门闩
10. 可拆除集尘筒
11. 充电底座

壁挂式安装

该产品可以安装到墙上，以为设备提供方便的存放和充电点。

安装到墙上时，请确保安装方法适合墙壁类型并能承受设备的重量。

- ◆ 标记螺丝孔的位置（在对置于墙上支架上的真空吸尘器进行充电时电源插座可及的范围内）。

更换过滤器

每 6 到 9 个月，或当过滤器磨损或损坏时，即应更换过滤器。

Black & Decker 零售商均有提供滤网备件（目录编号 VF90）：

电池



如果希望自行处置产品，必须按如下所述将电池取出，并根据当地法规进行处置。

- ◆ 使电池完全放电。
- ◆ 取下集尘筒。
- ◆ 拆下两个螺钉，然后打开外盖。
- ◆ 断开电池组的所有导线连接。
- ◆ 取下电池组并装在合适的包装中，确保电池两极不会发生短路。
- ◆ 将电池送到您的服务代理处或当地的回收站。一旦取出，电池无法重装。

服务信息

Black & Decker 提供覆盖整个亚洲的公司隶属和授权服务地点。所有的 Black & Decker 服务中心都具有训练有素的人员，为客户提供高效和可靠的产品服务。

不论您是需要技术建议、维修或原厂替换部件，请联系最靠近您的 Black & Decker 地点。

注

- ◆ Black & Decker 的政策是持续改进我们的产品，因此，我们保留随时更改产品规格的权利，恕不另行通知。
- ◆ 标准设备和附件可能会因国家（地区）而异。
- ◆ 不同国家（地区）的产品规格也可能会有所不同。
- ◆ 并非所有的国家（地区）都可提供完整的产品系列。有关各产品系列的供货情况，请联系您当地的 Black & Decker 代理商。

制造商：史丹利百得精密制造（深圳）有限公司
地址：中国 深圳

故障排除

LED 模式		解决方案
■ ■ ■ ■	电池温度高	冷却后再继续。
LED 模式：充电中		解决方案
■ ■ ■ ■ ■	池故障	确保使用正确的充电器。重试充电程序。若故障继续存在，请将设备送回到授权的 Black & Decker 服务中心。
■ ■ ■	充电器故障	

技术参数

		PV1020L	PV1420L	PV1820L
电压	V_{dc}	10.8	14.4	18
电池	类型	锂电	锂电	锂电
重量	千克	1.28	1.33	1.38

充电器		PV1020L	PV1420L/ PV1820L
输入电压	V_{ac}	220 *	220 *
输出电压	V_{dc}	14	23
电流	毫安	400	400
大约充电时间	小时	4	4
重量	千克	0.19	0.21

* 如充电器铭牌上所述

용도

Black & Decker Dustbuster® 휴대용 진공 청소기는 진공 청소용으로 설계되었습니다. 본 제품은 가정용입니다.



제품을 사용하기 전에 본 사용 설명서 전체 내용을 잘 읽고 숙지하십시오.

안전 지침

경고! 안전 경고와 지시사항을 모두 읽으십시오.

아래 나열된 경고와 지시 사항을 준수하지 않으면 감전, 화재 및 / 또는 심각한 부상을 초래할 수 있습니다.



경고! 배터리로 구동되는 제품을 사용할 때는 화재, 배터리 누액, 신체 부상 및 중대한 손상의 위험을 줄이기 위해 항상 다음과 같은 기본적인 안전 주의 사항에 따라 사용해야 합니다.

- ◆ 제품을 사용하기 전에 본 사용 설명서 전체 내용을 잘 읽고 숙지하십시오.
- ◆ 본 사용 설명서에 제품의 용도가 설명되어 있습니다. 본 사용 설명서에서 권장하는 방식 이외의 다른 방식으로 본 제품을 조작하거나 액세서리 또는 부착물을 사용하는 경우 신체 부상의 위험이 있을 수 있습니다.
- ◆ 향후 참고할 수 있도록 본 사용 설명서를 잘 보관해두십시오.

제품 사용

- ◆ 본 제품으로 화재를 일으킬 수 있는 액체나 물질을 빨아들이지 마십시오.
- ◆ 본 제품을 물 근처에서 사용하지 마십시오.
- ◆ 본 제품을 물에 담그지 마십시오.
- ◆ 충전기를 소켓에서 분리할 때 절대로 충전기 리드 선을 잡아당기지 마십시오. 충전기 리드 선이 열, 오일 및 날카로운 가장자리에 닿지 않도록 하십시오. 이 제품은 신체, 지각 또는 정신 능력이 낮거나 경험 및 지식이 부족한 사람 (어린이 포함) 이 사용하도록 설계되지 않았습니다. 이러한 사람이 사용할 때는 안전 책임자의 감독 또는 제품 사용과 관련된 지시 사항이 필요합니다. 어린이가 제품을 가지고 놀게 해서는 안됩니다. 청소 및 사용자 유지 보수를 할 때 감독 없이 어린이 혼자 해서는 안됩니다.

검사 및 수리

- ◆ 사용 전, 제품에 손상되거나 결함 있는 부품이 있는지 점검하십시오. 부품 파손, 스위치 손상 등 정상적 사용에 영향을 미칠 수 있는 제품 이상이 있는지 점검하십시오.
- ◆ 손상되거나 결함 있는 부품이 있는 경우에는 제품을 사용하지 마십시오.
- ◆ 손상되거나 결함 있는 부품은 공인 수리 대리점에 의뢰하여 교체 또는 수리하십시오.
- ◆ 충전기 리드 선의 손상 여부를 주기적으로 점검하십시오. 리드 선이 손상되거나 결함이 발견되면 충전기를 교체하십시오.
- ◆ 본 사용 설명서에 명시된 내용 이외에는 어떤 부품도 제거하거나 교체하지 마십시오.

추가 안전 지침**사용 후**

- ◆ 충전기 또는 충전 거치대를 청소하기 전에 충전기의 플러그를 뽑으십시오.
- ◆ 사용하지 않을 때에는 본 제품을 습기가 없는 건조한 장소에 보관해야 합니다.
- ◆ 어린이가 보관된 제품을 만지지 못하도록 해야 합니다.

기타 발생 가능한 위험.

공구를 사용할 때 동봉된 안전 경고에 포함되어 있지 않은 잔류 위험이 발생할 수 있습니다. 이러한 위험은 오용, 장시간 사용 등으로 인해 발생할 수 있습니다.

관련된 안전 규정을 준수하고 안전 장치를 사용한다고 해도 어떤 위험들은 피하지 못할 수도 있습니다.

- 이러한 위험으로는 다음과 같은 것들이 있습니다.
- ◆ 회전 부품이나 작동 부품을 만져 발생하는 부상.
 - ◆ 부품, 톱날 또는 액세서리 변경으로 인한 부상.
 - ◆ 장시간에 걸친 공구 사용으로 인한 부상. 어떤 공구이든 장시간에 걸쳐 사용할 때는 반드시 정기적인 휴식을 취하십시오.
 - ◆ 청력 손상.
 - ◆ 공구 사용 중에 발생하는 먼지를 호흡하여 유발되는 건강 위해성 (예: 목재, 특히 오크, 너도밤나무 및 MDF 가공 작업).

배터리 및 충전기

배터리

- ◆ 어떤 이유로든 배터리 팩을 절대 열려고 하지 마십시오.
- ◆ 배터리에 물이 닿지 않도록 하십시오.
- ◆ 배터리가 열에 노출되지 않도록 하십시오.
- ◆ 온도가 40°C를 초과할 수 있는 곳에 보관하지 마십시오.
- ◆ 주변 온도가 10°C - 40°C 사이에 있을 때에만 충전 하십시오.
- ◆ 충전할 때는 이 제품과 함께 제공된 충전기만 사용해야 합니다. 잘못된 충전기를 사용하면 감전되거나 배터리가 과열될 수 있습니다.
- ◆ 배터리를 폐기할 때는 "환경 보호" 섹션에 나와 있는 지시 사항을 따르십시오.
- ◆ 부상을 당하거나 화재의 위험이 있을 수 있으므로 구멍이나 충격 등으로 배터리 팩을 손상 / 변형시키지 마십시오.
- ◆ 손상된 배터리를 충전하지 마십시오.
- ◆ 극한 상황에서, 배터리 누출이 발생할 수 있습니다. 배터리에 액체가 보일 경우 헝겊을 사용하여 주의 깊게 닦아내십시오. 피부에 닿지 않도록 하십시오.
- ◆ 피부나 눈에 닿은 경우, 아래의 지침을 따르십시오.

경고! 배터리 신체 부상의 위험이 있거나 재산상의 손해가 발생할 수 있습니다. 피부에 닿으면, 즉시 물로 씻어내십시오. 적열 상태, 통증 또는 염증이 발생할 경우, 치료를 받으십시오. 눈에 들어간 경우, 즉시 깨끗한 물로 씻어내고 치료를 받으십시오.

충전기

본 충전기는 특정 전압에서 작동하도록 설계되었습니다. 전원 전압이 명판에 기재된 전압과 일치하는지 항상 확인하십시오.

- 경고!** 충전기를 절대로 일반 전원 플러그로 교체하지 마십시오.
- ◆ 제품과 함께 제공된 배터리를 충전할 때는 Black & Decker 충전기만 사용하십시오. 다른 배터리를 사용하면 배터리가 폭발하여 신체 부상을 당하거나 손해를 입을 수 있습니다.
 - ◆ 절대로 비충전식 배터리를 충전하려고 하지 마십시오.
 - ◆ 전원 코드가 손상된 경우 사고가 발생하지 않도록 제조업체 또는 공인 Black & Decker 서비스 센터에서 교체해야 합니다.
 - ◆ 충전기에 물이 닿지 않도록 하십시오.
 - ◆ 충전기를 해체하거나 열지 마십시오.
 - ◆ 충전기를 시험하지 마십시오.
 - ◆ 제품 / 배터리는 충전 시 환기가 잘되는 장소에 두어야 합니다.

전기 안전

충전기에 붙은 기호

 제품을 사용하기 전에 본 사용 설명서 전체 내용을 잘 읽고 숙지해주시십시오.

 이 공구는 이중으로 절연되어 있으므로 접지선이 필요 없습니다. 전원이 전동기 라벨에 기재된 전압과 일치하는지 항상 확인하십시오.

 주변 온도가 지나치게 높아지면 충전기가 자동으로 차단됩니다. 충전기 작동이 멈춥니다. 이 때는 충전 거치대를 전원에서 분리하고 공인 서비스 센터에 수리를 의뢰해야 합니다.

 충전 거치대는 실내용으로만 사용합니다.

유지 보수

Black & Decker 무선 제품은 최소한의 유지 보수로 장기간에 걸쳐 작업이 가능하도록 설계되어 있습니다. 만족스러운 연속 작동은 적절한 공구 관리와 정기적인 청소에 따라 그 성능이 달라질 수 있습니다.

경고! 무선 제품에 유지보수를 수행하기 전에:

- ◆ 내장되어 있는 경우 배터리를 완전히 멈춘 다음 전원을 끕니다.
- ◆ 충전기를 청소하기 전에 충전기의 플러그를 뽑으십시오. 충전기는 정기적인 청소 이외에 유지 보수가 필요하지 않습니다.
- ◆ 부드러운 브러시와 마른 헝겊으로 제품 / 충전기의 환기 슬롯을 주기적으로 청소하십시오.
- ◆ 젖은 헝겊으로 모터 하우징을 주기적으로 청소하십시오. 연마재 및 유성 클리너를 사용하지 마십시오.

환경 보호

 분리 수거. 본 제품을 일반 가정용 쓰레기로 처리하면 안됩니다.

Black & Decker 제품을 교체해야 하거나 더 이상 쓸모가 없어졌다고 판단되면 본 제품을 가정용 쓰레기로 처리하지 마십시오. 이 제품은 분리 수거하십시오.

 사용하던 제품과 포장물 분리 수거하면 자원을 재활용 및 재사용할 수 있습니다. 재활용 자원을 이용하면 환경 오염이 방지되고 고질 자원에 대한 수요를 줄일 수 있습니다.

기능

본 공구에는 다음 기능들 중 일부 또는 모두가 포함되어 있습니다.

1. On/off 스위치
2. 노즐 회전 버튼
3. 충전 표시등
4. 노즐
5. 먼지통 탈착 버튼
6. 틈새 도구
7. 브러시 도구
8. 먼지통 도어
9. 먼지통 도어 릴리스
10. 착탈식 먼지통
11. 충전 거치대

벽 장착

제품은 벽에 고정시켜 청소기를 편리하게 보관하고 충전점을 제공할 수 있습니다.

벽면에 고정하는 경우 벽의 재질에 맞는 고정 방법을 이용하고 제품 무게를 견딜 수 있는지 확인하십시오.

- ◆ 나사 구멍의 위치를 표시합니다 (벽 브라켓에 있을 때는 진공 청소기 충전을 위해 전기 콘센트 도달 범위 내에).

필터 교체

필터는 매 6 ~ 9 개월에 한 번 또는 닳거나 손상될 때마다 교체해야 합니다.

교체 필터는 Black & Decker 판매점에서 구입할 수 있습니다 (카탈로그 번호 VF90).

배터리



제품을 자체적으로 폐기하려는 경우, 아래 설명에 따라 배터리를 제거하고 지역 법규에 따라 폐기해야 합니다.

- ◆ 배터리를 완전히 사용합니다.
- ◆ 먼지통을 분리합니다.
- ◆ 두 개의 나사를 분리하고 케이스를 들어 올립니다.
- ◆ 배터리 팩에서 모든 납 접속부를 떼어냅니다.
- ◆ 단자가 단락되지 않도록 주의하여 배터리 팩을 분리하여 적절히 포장합니다.
- ◆ 배터리를 서비스 대리점이나 지역 재활용 센터로 가져가십시오.

일단 떼어낸 배터리는 다시 장착할 수 없습니다.

서비스 정보

블랙앤드데커 청소기는 가까운 동부 일렉 서비스센터 (구 대우일렉서비스센터) 에서 받으실 수 있습니다. 모든 Black & Decker 서비스 센터에는 교육을 이수한 전문 인원이 배치되어 있어 고객에게 효과적이고 믿을 수 있는 제품 서비스를 제공하고 있습니다.

기술 지원, 수리 또는 순정 교체 부품이 필요한 모든 경우에 가까운 Black & Decker 로 연락하십시오.

참고

- ◆ Black & Decker 는 제품을 지속적으로 개선시키기 때문에 사전 통지 없이 제품 사양이 변경될 수 있습니다.
- ◆ 기본 장비 및 액세서리 구성은 각 국가에 따라 다를 수 있습니다.
- ◆ 제품 사양은 국가에 따라 다를 수 있습니다.
- ◆ 국가에 따라 판매하지 않는 제품도 있을 수 있습니다. 제품 판매 여부는 해당 지역에 있는 Black & Decker 판매점으로 문의하십시오.

문제 해결

LED 패턴		해결책
■ ■ ■ ■	배터리 과열	계속하기 전에 열을 식히십시오 .
LED 패턴 : 충전 중		해결책
■ ■ ■ ■ ■	배터리 결함	정확한 충전기가 사용되고 있는지 확인하십시오 . 충전 절차를 다시 시도하십시오 . 문제가 지속되는 경우 , 공인 Black & Decker 센터로 반환해 주십시오 .
■ ■ ■ ■	충전기 결함	

기술 데이터

		PV1020L	PV1420L	PV1820L
전압	V_{dc}	10.8	14.4	18
배터리	종류	리튬 이온	리튬 이온	리튬 이온
무게	kg	1.28	1.33	1.38

충전기		PV1020L	PV1420L/ PV1820L
입력 전압	V_{ac}	220 *	220 *
输出电压	V_{dc}	14	23
电流	mA	400	400
大约充电时间	h	4	4
重量	kg	0.19	0.21

* 충전기 명판에 설명되어 있음

Tujuan penggunaan

Pengisap debu genggam Black & Decker Dustbuster® dirancang sebagai pengisap debu ringan untuk kondisi kering. Peralatan ini hanya ditujukan untuk penggunaan di rumah.



Bacalah seluruh isi panduan ini dengan saksama sebelum mengoperasikan peralatan.

Petunjuk keselamatan



Peringatan! Baca seluruh peringatan keselamatan dan seluruh petunjuk.

Kegagalan mengikuti peringatan dan petunjuk yang tercantum di bawah ini dapat mengakibatkan sengatan listrik, kebakaran, dan/atau cedera berat.



Peringatan! Bila menggunakan peralatan bertenaga baterai, tindakan pencegahan dasar untuk keselamatan, sebagai berikut, harus selalu mengikuti perintah untuk mengurangi risiko kebakaran, kebocoran baterai, cedera tubuh, dan kerusakan bahan.

- ◆ Bacalah seluruh isi panduan ini dengan saksama sebelum mengoperasikan peralatan.
- ◆ Tujuan penggunaan dijelaskan dalam panduan ini. Penggunaan aksesoris atau peralatan tambahan atau pengoperasian peralatan selain yang disarankan dalam panduan ini dapat menimbulkan risiko cedera diri.
- ◆ Simpan panduan ini sebagai referensi di masa mendatang.

Menggunakan peralatan Anda

- ◆ Jangan gunakan peralatan untuk membersihkan cairan atau bahan yang dapat terbakar.
 - ◆ Jangan gunakan peralatan di dekat air.
 - ◆ Jangan masukkan peralatan ke dalam air.
 - ◆ Jangan tarik kepala pengisi daya untuk melepas sambungan pengisi daya dari soket. Jauhkan kepala pengisi daya dari panas, minyak, dan tepi tajam. Peralatan ini tidak ditujukan untuk pengguna (termasuk anak-anak) yang menderita kekurangan kemampuan fisik, sensorik, atau mental, atau kurang pengalaman dan pengetahuan, kecuali mereka diawasi atau diarahkan dalam penggunaan peralatan ini oleh pihak-pihak yang bertanggung jawab atas keselamatan mereka.
- Anak-anak dilarang bermain-main dengan peralatan ini. Pembersihan dan perawatan pengguna tidak boleh dilakukan oleh anak-anak tanpa pengawasan.

Pemeriksaan dan perbaikan

- ◆ Sebelum digunakan, periksa apakah ada komponen peralatan yang rusak atau cacat. Periksa apakah ada bagian yang patah, kerusakan tombol, dan kondisi lain yang dapat mempengaruhi pengoperasiannya.
- ◆ Jangan gunakan peralatan ini jika ada komponen yang rusak atau cacat.
- ◆ Minta agen perbaikan resmi untuk memperbaiki atau mengganti bagian yang rusak maupun cacat.
- ◆ Periksa secara rutin kepala pengisi daya untuk mengetahui adanya kerusakan. Ganti pengisi daya jika kepala rusak atau cacat.
- ◆ Jangan coba melepas atau mengganti bagian apa pun selain yang ditentukan dalam panduan ini.

Petunjuk keselamatan tambahan

Setelah digunakan

- ◆ Cabut pengisi daya sebelum membersihkan pengisi daya atau dudukan pengisi daya.
- ◆ Bila tidak digunakan, peralatan ini harus disimpan di tempat yang kering.
- ◆ Jangan biarkan anak-anak mengakses peralatan yang disimpan.

Risiko-risiko lain.

Risiko-risiko lain dapat timbul saat menggunakan alat, yang mungkin tidak tercantum dalam peringatan keselamatan yang disertakan. Risiko-risiko ini dapat diakibatkan oleh penyalahgunaan, penggunaan yang terlalu lama, dsb. Sekalipun peraturan keselamatan terkait sudah diterapkan dan peralatan pengaman sudah digunakan, risiko residual tertentu tidak dapat dihindari. Ini meliputi:

- ◆ Cedera yang diakibatkan karena menyentuh komponen yang berputar/bergerak.
- ◆ Cedera yang terjadi saat mengganti komponen, pemotong, atau aksesoris.
- ◆ Cedera yang diakibatkan karena penggunaan alat untuk waktu lama. Jika menggunakan alat apa pun untuk waktu yang lama, pastikan Anda mengistirahatkannya secara berkala.
- ◆ Kerusakan indera pendengaran.
- ◆ Bahaya kesehatan yang disebabkan oleh menghirup debu yang ditimbulkan oleh penggunaan alat (contoh: mengebor kayu, khususnya kayu oak, beech, dan MDF)

Baterai dan pengisi daya

Baterai

- ◆ Jangan pernah membuka baterai untuk alasan apa pun.
- ◆ Jangan paparkan baterai pada air.
- ◆ Jangan paparkan baterai pada panas.
- ◆ Jangan simpan di lokasi yang suhunya melebihi 40 °C.
- ◆ Lakukan pengisian daya hanya pada suhu lingkungan antara 10 °C hingga 40 °C.
- ◆ Isi ulang daya hanya menggunakan pengisi daya yang disertakan bersama peralatan. Memakai pengisi daya yang tidak sesuai dapat mengakibatkan sengatan listrik atau baterai terlalu panas.
- ◆ Saat membuang baterai, ikuti petunjuk yang diberikan dalam bagian "Melindungi Lingkungan".
- ◆ Jangan merusak/mengubah bentuk baterai baik dengan cara menusuk atau menekan, karena hal tersebut dapat menimbulkan risiko cedera dan kebakaran.
- ◆ Jangan mengisi daya baterai yang sudah rusak.
- ◆ Dalam kondisi ekstrem, kebocoran baterai dapat terjadi. Bila Anda mendapati cairan pada baterai, segera bersihkan cairan tersebut menggunakan kain lap. Hindari bersentuhan dengan kulit.
- ◆ Jika terjadi sentuhan dengan kulit atau mata, ikutilah petunjuk-petunjuk di bawah.

Peringatan! Cairan baterai dapat mengakibatkan cedera diri atau kerusakan pada benda-benda milik pribadi. Jika tersentuh kulit, segera bilas dengan air. Jika terjadi radang, nyeri, atau iritasi, carilah bantuan medis. Jika terkena mata, segera bilas dengan air dan cari bantuan medis.

Pengisi daya

Pengisi daya Anda dirancang untuk beroperasi pada voltase tertentu. Selalu periksa apakah voltase listrik sudah sesuai dengan tegangan yang tercantum pada pelat spesifikasi.

Peringatan! Jangan pernah mencoba untuk mengganti unit pengisi daya dengan steker listrik biasa.

- ◆ Hanya gunakan pengisi daya Black & Decker Anda yang telah disertakan untuk mengisi daya baterai dalam peralatan. Baterai lain dapat meledak, menyebabkan cedera diri dan kerusakan.
- ◆ Jangan pernah mengisi ulang daya baterai yang tidak dapat diisi ulang.
- ◆ Jika rusak, kabel daya harus diganti oleh produsen atau Pusat Layanan Black & Decker resmi guna menghindari terjadinya bahaya.
- ◆ Jangan paparkan pengisi daya pada air.
- ◆ Jangan membuka pengisi daya.
- ◆ Jangan membongkar untuk memeriksa bagian dalam pengisi daya.

- ◆ Peralatan/baterai harus diletakkan di tempat dengan sirkulasi udara yang baik saat melakukan pengisian daya.

Keselamatan kelistrikan

Simbol pada pengisi daya

 Bacalah seluruh isi panduan ini dengan saksama sebelum mengoperasikan peralatan.



Alat ini berisolasi ganda; sehingga kabel arde (ground) tidak diperlukan. Selalu periksa apakah catu daya sesuai dengan nilai tegangan yang tercantum pada papan nilai.



Pengisi daya akan mati secara otomatis jika suhu sekitar menjadi terlalu tinggi. Akibatnya, pengisi daya tidak dapat digunakan. Dudukan pengisi daya harus dilepas dari catu daya dan dibawa ke pusat layanan resmi untuk diperbaiki.



Dudukan pengisi daya ini hanya ditujukan untuk penggunaan di dalam ruangan.

Pemeliharaan

Peralatan Black & Decker nirkabel Anda telah didesain untuk tetap beroperasi dalam jangka waktu lama dengan pemeliharaan minimum. Pengoperasian yang memuaskan secara terus-menerus bergantung pada cara pemeliharaan yang benar dan pembersihan alat secara teratur.

Peringatan! Sebelum melakukan pemeliharaan apa pun pada peralatan nirkabel:

- ◆ Jika baterai terintegrasi, kosongkan baterai sama sekali, kemudian matikan.
- ◆ Lepas pengisi daya sebelum membersihkannya. Pengisi daya tidak membutuhkan perawatan lain di luar pembersihan berkala.
- ◆ Bersihkan celah-celah ventilasi peralatan/pengisi daya Anda secara berkala menggunakan sikat lembut atau kain kering.
- ◆ Bersihkan kerangka motor secara teratur dengan menggunakan kain bersih yang lembap. Jangan gunakan bahan pembersih abrasif atau pembersih berbahan dasar larutan apa pun.

Melindungi lingkungan



Pengumpulan terpisah. Produk ini tidak boleh dibuang bersama limbah rumah tangga biasa.

Jika produk Black & Decker Anda perlu diganti, atau tidak lagi digunakan, jangan buang bersama sampah rumah tangga. Pisahkan pengumpulan produk ini.



Pengumpulan produk dan kemasan bekas secara terpisah memungkinkan material untuk didaur ulang dan digunakan lagi. Penggunaan kembali bahan yang didaur ulang membantu mencegah pencemaran lingkungan dan mengurangi kebutuhan bahan baku.

Fitur-Fitur

Alat ini memiliki beberapa atau semua fitur berikut ini.

1. Sakelar on/off
2. Tombol pemutar nosel
3. Indikator pengisian daya
4. Nosel
5. Tombol pelepas wadah
6. Corong
7. Sikat
8. Pintu wadah debu
9. Pelepas pintu wadah debu
10. Wadah debu yang dapat dilepas
11. Dudukan pengisi daya

Pemasangan Di Dinding

Produk dapat dipasang ke dinding untuk kemudahan penyimpanan serta sebagai titik pengisian daya untuk alat ini. Saat memasangnya di dinding, pastikan bahwa metode pemasangannya sesuai dengan jenis dinding dan sesuai dengan berat peralatan.

- ◆ Tandai lokasi lubang sekrup (terjangkau oleh stopkontak untuk pengisian daya alat pembersih saat berada pada siku dinding).

Mengganti penyaring

Penyaring harus diganti setiap 6 hingga 9 bulan dan ketika dalam kondisi aus atau rusak.

Penyaring pengganti tersedia dari dealer Black & Decker (cat. no. VF90):

Baterai



Jika Anda ingin membuang sendiri produk, baterai harus dilepaskan seperti yang dijelaskan di bawah dan dibuang sesuai dengan peraturan setempat.

- ◆ Kurus habis daya baterai.
- ◆ Lepas wadah debu.
- ◆ Lepaskan kedua sekrup dan angkat wadahnya.
- ◆ Lepas semua sambungan utama dari baterai.
- ◆ Lepas baterai dan letakkan baterai dalam kemasan yang sesuai untuk memastikan terminal tidak mengalami hubungan arus pendek.
- ◆ Bawa baterai ke agen layanan Anda atau stasiun daur ulang setempat.

Setelah dilepas, baterai tidak dapat dipasang kembali.

Informasi Servis

Black & Decker menawarkan jaringan lengkap milik perusahaan dan lokasi servis resmi di seluruh Asia. Semua Pusat Servis Black & Decker memiliki staf terlatih agar dapat memberikan layanan produk yang efisien dan andal kepada konsumen.

Bila Anda membutuhkan saran teknis, perbaikan, atau suku cadang pengganti asli pabrik, hubungi lokasi Black & Decker terdekat.

CATATAN

- ◆ Black & Decker memiliki kebijakan untuk terus meningkatkan produk dan karenanya, kami berhak mengubah spesifikasi produk tanpa pemberitahuan sebelumnya.
- ◆ Perlengkapan dan aksesoris standar mungkin akan berbeda di setiap negara.
- ◆ Spesifikasi produk mungkin akan berbeda di setiap negara.
- ◆ Pilihan produk lengkap mungkin tidak tersedia di semua negara.
Untuk mengetahui ketersediaan produk, hubungi dealer Black & Decker setempat Anda.

Pemecahan masalah

Pola LED		Larutan
■ ■ ■ ■	Baterai panas	Biarkan dingin sebelum melanjutkan.
Pola LED: mengisi daya		Larutan
■ ■ ■ ■ ■	Kerusakan baterai	Pastikan pengisi daya yang benar sedang digunakan. Coba ulang prosedur pengisian daya. Jika kerusakan terus berlanjut, kembalikan unit ke pusat servis Black & Decker resmi.
■ ■ ■	Kerusakan pengisi daya	

Data teknis

		PV1020L	PV1420L	PV1820L
Voltase	V_{dc}	10,8	14,4	18
Baterai	Typ.	리튬 이온	리튬 이온	리튬 이온
Berat	kg	1,28	1,33	1,38

Pengisi daya		PV1020L	PV1420L/ PV1820L
Voltase input	V_{ac}	220-240 *	220-240 *
Voltase output	V_{dc}	14	23
Arus	mA	400	400
Kisaran waktu isi ulang daya	h	4	4
Berat	kg	0,19	0,21

* Seperti yang tertera pada pelat nama pengisi daya

วัตถุประสงค์ในการใช้งาน

เครื่องดูดฝุ่นมือถือ Dustbuster® ของ Black & Decker ออกแบบมาสำหรับการดูดทำความสะอาด เครื่องมือนี้ มีวัตถุประสงค์เพื่อการใช้งานภายในบ้านเท่านั้น



อ่านคู่มือเล่มนี้ทั้งหมดอย่างละเอียดก่อนใช้งาน เครื่องมือนี้

ข้อปฏิบัติเพื่อความปลอดภัย



คำเตือน! โปรดอ่านคำเตือนและข้อปฏิบัติ เพื่อความปลอดภัยทั้งหมด

การไม่ปฏิบัติตามคำเตือนและข้อปฏิบัติเหล่านี้ อาจทำให้ถูกไฟฟ้าช็อต เกิดเพลิงไหม้ และ/หรือ บาดเจ็บสาหัสได้



คำเตือน! เมื่อใช้เครื่องมือไฟฟ้าที่ใช้ไฟฟ้าจาก แบตเตอรี่ ต้องปฏิบัติตามข้อควรระวังเพื่อความปลอดภัยพื้นฐาน รวมทั้งข้อควรระวังต่อไป นี้ เพื่อ ลดความเสี่ยงต่อการเกิดไฟไหม้ แบตเตอรี่รั่ว ได้รับบาดเจ็บ และวัสดุเสียหาย

- ♦ อ่านคู่มือเล่มนี้ทั้งหมดอย่างละเอียดก่อนใช้งานเครื่องมือนี้
- ♦ วัตถุประสงค์ในการใช้งานได้อธิบายไว้ในคู่มือนี้แล้ว การ ใช้อุปกรณ์เสริมหรืออุปกรณ์ยึดติด หรือการใช้งานใดๆ กับ เครื่องมือนี้ นอกเหนือจากที่ได้แนะนำในคู่มือการใช้งานนี้ อาจเสี่ยงต่อการได้รับบาดเจ็บ
- ♦ เก็บรักษาเครื่องมือไว้เพื่อการอ้างอิงในอนาคต

การใช้เครื่องมือของคุณ

- ♦ ห้ามใช้เครื่องมือนี้ดูดของเหลวหรือวัสดุใดๆ ที่อาจก่อให้เกิดไฟไหม้
- ♦ ห้ามใช้แบตเตอรี่ใกล้บริเวณที่มีน้ำ
- ♦ อย่าจุ่มเครื่องลงในน้ำ
- ♦ ห้ามดึงสายชาร์จเพื่อถอดเครื่องชาร์จออกจากตัวรับ เก็บสายชาร์จให้พ้นจากความร้อน น้ำมัน และของมีคม เครื่องมือนี้ไม่ได้มีไว้เพื่อการใช้งานโดยบุคคล (ซึ่งรวมถึงผู้เยาว์) ที่มีความสามารถทางกายภาพ ความสามารถทางการรับรู้ หรือความสามารถทางสมองบกพร่อง หรือบุคคลซึ่งขาดประสบการณ์และความรู้ เว้นเสียแต่จะได้รับ การควบคุมดูแลหรือคำแนะนำการ ใช้งานเครื่องมือจากผู้รับผิดชอบความปลอดภัยของ บุคคลเหล่านั้น

ห้ามเด็กเล่นเครื่องมือ ไม่ควรให้เด็กทำความสะอาด และบำรุงรักษาเครื่อง โดยไม่มีการควบคุมดูแล

การตรวจสอบและการซ่อมแซม

- ♦ ก่อนการใช้งาน ตรวจสอบเครื่องเพื่อหาชิ้นส่วนที่ บกพร่องหรือชำรุดเสียหาย ตรวจสอบว่าการแตกหักของ ชิ้นส่วน ความเสียหายของตัวสวิทช์ และสภาพอื่นใดที่ อาจส่งผลต่อการใช้งานหรือไม่
- ♦ ห้ามใช้เครื่องมือหากมีชิ้นส่วนใดๆ ชำรุดเสียหายหรือ บกพร่อง
- ♦ ให้ศูนย์ซ่อมที่ได้รับอนุญาตเป็นผู้ซ่อมแซมหรือเปลี่ยน ชิ้นส่วนที่ชำรุดหรือบกพร่อง
- ♦ ตรวจสอบความเสียหายของสายชาร์จอยู่เสมอ เปลี่ยน แทนชาร์จหากสายเกิดชำรุดเสียหายหรือบกพร่อง
- ♦ อย่าพยายามถอดหรือเปลี่ยนชิ้นส่วนใดๆ นอกเหนือ จากที่ระบุในคู่มือนี้

ข้อปฏิบัติเพื่อความปลอดภัยเพิ่มเติม

หลังการใช้งาน

- ♦ ถอดปลั๊กแท่นชาร์จออกก่อนจะทำความสะอาดแท่น ชาร์จหรือฐานรองแท่นชาร์จ
- ♦ เมื่อไม่ได้ใช้งาน ต้องเก็บเครื่องไว้ในบริเวณที่แห้ง
- ♦ เก็บเครื่องมือให้พ้นมือเด็ก

ความเสี่ยงอื่นๆ ที่ยังมีอยู่

- ความเสี่ยงอื่นๆ ที่ไม่ได้ระบุในคำเตือนเพื่อความปลอดภัยนี้ อาจเกิดขึ้นได้เมื่อใช้เครื่องมือ ความเสี่ยงเหล่านี้ อาจเกิดขึ้น จากการใช้อย่างไม่ถูกต้อง การใช้เป็นเวลานาน เป็นต้น แม้ว่าจะปฏิบัติตามข้อกำหนดด้านความปลอดภัยที่เกี่ยวข้อง และใช้อุปกรณ์นิรภัยแล้ว แต่ความเสี่ยงอื่นๆ ที่ยังมีอยู่ บาง อย่างก็ไม่สามารถหลีกเลี่ยงได้ ความเสี่ยงเหล่านี้ ได้แก่:
- ♦ การบาดเจ็บที่เกิดจากการสัมผัสชิ้นส่วนที่หมุน/ เคลื่อนที่
 - ♦ การบาดเจ็บที่เกิดขึ้นขณะเปลี่ยนชิ้นส่วน ใบมีด หรือ อุปกรณ์เสริม
 - ♦ การบาดเจ็บที่เกิดจากการใช้เครื่องมือเป็นเวลานาน เมื่อใช้เครื่องมือเป็นระยะเวลานาน ต้องแน่ใจว่าคุณได้ หยุดพักเป็นระยะ
 - ♦ ความบกพร่องในการได้ยินเสียง
 - ♦ อันตรายเป็นสุขภาพที่เกิดจากการสูดดมฝุ่นจากการใช้ เครื่องมือ (ตัวอย่างเช่น การทำงานกับไม้ โดยเฉพาะ ไม้ไผ่ ไม้บีช และไม้ MDF)

แบตเตอรี่และแท่นชาร์จ

แบตเตอรี่

- ♦ ห้ามพยายามแกะตัวแบตเตอรี่ในทุกกรณี
- ♦ อย่าให้แบตเตอรี่สัมผัสน้ำ
- ♦ อย่าให้แบตเตอรี่สัมผัสความร้อน
- ♦ ห้ามเก็บแบตเตอรี่ในสถานที่อุณหภูมิอาจสูงเกิน 40°C
- ♦ ชาร์จแบตเตอรี่ที่อุณหภูมิห้องระหว่าง 10°C ถึง 40°C เท่านั้น
- ♦ ชาร์จแบตเตอรี่ด้วยแท่นชาร์จที่ให้มาพร้อมเครื่องเท่านั้น การใช้แท่นชาร์จที่ไม่ถูกต้องอาจทำให้เกิดไฟช็อตหรือทำให้แบตเตอรี่ร้อนจัดได้
- ♦ เมื่อจะทิ้งแบตเตอรี่ ให้ทำตามคำแนะนำในส่วน "การปกป้องสิ่งแวดล้อม"
- ♦ อย่าทำให้แบตเตอรี่ชำรุดหรือบิดเบี้ยวด้วยการเจาะหรือการทุบ มิฉะนั้นอาจทำให้เกิดความเสี่ยงจากการบาดเจ็บและเพลิงไหม้ได้
- ♦ ห้ามชาร์จแบตเตอรี่ที่ชำรุด
- ♦ ในสภาพที่หนักที่สุดอาจเกิดการรั่วของแบตเตอรี่ได้ เมื่อคุณสังเกตเห็นของเหลวบนแบตเตอรี่ ให้ใช้ผ้าเช็ดของเหลวออกอย่างระมัดระวัง หลีกเลี่ยงการสัมผัสถูกผิวหนัง
- ♦ ในกรณีที่สัมผัสถูกผิวหนังหรือดวงตา ให้ปฏิบัติตามคำแนะนำด้านล่าง

คำเตือน! ของเหลวจากแบตเตอรี่อาจทำให้เกิดการบาดเจ็บหรือความเสียหายต่อทรัพย์สิน ในกรณีที่สัมผัสถูกผิวหนัง ให้รีบล้างออกด้วยน้ำ ถ้าผิวหนังเป็นรอยแดง แสบ หรือระคายเคือง ให้รีบพบแพทย์ ในกรณีที่สัมผัสถูกผิวหนัง ให้รีบล้างออกด้วยน้ำสะอาดและไปพบแพทย์

แท่นชาร์จ

แท่นชาร์จของคุณได้รับการออกแบบมาสำหรับแรงดันไฟฟ้าที่กำหนดไว้โดยเฉพาะ ต้องตรวจสอบกำลังไฟเพื่อให้ตรงกับแรงดันไฟฟ้าบนแผ่นแสดงพิกัดเสมอ

คำเตือน! ห้ามเปลี่ยนสายปลั๊กไฟของแท่นชาร์จเป็นสายปลั๊กไฟธรรมดาโดยเด็ดขาด

- ♦ ใช้แท่นชาร์จ Black & Decker เพื่อชาร์จแบตเตอรี่ภายในเครื่อง/อุปกรณ์ที่ให้มาพร้อมกันเท่านั้น การชาร์จแบตเตอรี่ชนิดอื่นๆ อาจทำให้แบตเตอรี่ระเบิดและเกิดการบาดเจ็บและความเสียหายได้
- ♦ ห้ามชาร์จแบตเตอรี่ชนิดชาร์จซ้ำไม่ได้
- ♦ ถ้าสายไฟของตัวเครื่องชำรุดเสียหาย ต้องได้รับการเปลี่ยนโดยผู้ผลิตหรือศูนย์บริการของ Black &

Decker ที่ได้รับอนุญาตเพื่อหลีกเลี่ยงอันตรายที่อาจเกิดขึ้นได้

- ♦ อย่าให้แท่นชาร์จสัมผัสน้ำ
- ♦ ห้ามแกะเปิดแท่นชาร์จ
- ♦ ห้ามใช้สิ่งใดหยดเข้าไปในตัวแท่นชาร์จ
- ♦ ต้องวางเครื่องมือ/แบตเตอรี่ไว้ในบริเวณที่มีการระบายอากาศเป็นอย่างดีในขณะชาร์จ

ความปลอดภัยทางไฟฟ้า

สัญลักษณ์ต่างๆ บนแท่นชาร์จ

 อ่านคู่มือเล่มนี้ทั้งหมดอย่างละเอียดก่อนใช้งานเครื่องมือนี้

 เครื่องมือนี้มีฉนวนสองชั้น ดังนั้นจึงไม่จำเป็นต้องต่อสายดิน ต้องตรวจสอบกำลังไฟเพื่อให้ตรงกับแรงดันไฟฟ้าบนแผ่นแสดงพิกัดเสมอ

 130°C แท่นชาร์จจะปิดโดยอัตโนมัติ ถ้าหากอุณหภูมิแวดล้อมสูงเกินไป และผลที่ตามมาเครื่องมือนี้ จะไม่สามารถเปิดทำงานได้ ให้ถอดสายแท่นชาร์จออกจากแหล่งจ่ายไฟหลัก และนำส่งซ่อมที่ศูนย์บริการที่ได้รับการรับรอง

 ฐานแท่นชาร์จนี้มีวัตถุประสงค์เพื่อการใช้งานในร่มเท่านั้น

การบำรุงรักษา

เครื่องมือของ Black & Decker ออกแบบมาให้สามารถใช้งานได้ยาวนานต่อเนื่อง โดยที่มีการบำรุงรักษาน้อยที่สุด การทำงานที่สร้างความพึงพอใจอย่างต่อเนื่องจะขึ้นอยู่กับการดูแลรักษาที่เหมาะสมและการทำความสะอาดอย่างสม่ำเสมอ

คำเตือน! ก่อนทำการบำรุงรักษาเครื่องมือไฟฟ้าแบบมีสาย/ไร้สาย จะต้อง:

- ♦ ใช้แบตเตอรี่จนหมดถ้าแบตเตอรี่อยู่รวมกับเครื่อง ภาคนั้นให้ปิดสวิตช์
- ♦ ถอดปลั๊กแท่นชาร์จออกก่อนจะทำความสะอาด แท่นชาร์จไม่ต้องการการดูแลพิเศษอื่นใดนอกเหนือจากการทำความสะอาดเป็นประจำ
- ♦ ทำความสะอาดของระบายอากาศในเครื่องมือและแท่นชาร์จของคุณเป็นประจำโดยใช้แปรงขนอ่อนหรือผ้าแห้ง

- ♦ ทำความสะอาดตัวมอเตอร์เป็นประจำโดยใช้ผ้าชุบน้ำหมาดๆ ห้ามใช้น้ำยาทำความสะอาดที่มีฤทธิ์กัดกร่อนหรือมีส่วนผสมของตัวทำลาย

การปกป้องสิ่งแวดล้อม



การเก็บรวบรวมแบบคัดแยก ห้ามทิ้งผลิตภัณฑ์นี้ร่วมกับขยะในครัวเรือนปกติ

หากเมื่อใดก็ตามที่จำเป็นต้องเปลี่ยนผลิตภัณฑ์ Black & Decker หรือถ้าเครื่องมือนี้ไม่เป็นประโยชน์อีกต่อไป อยาทั้งผลิตภัณฑ์นี้ร่วมกับขยะในครัวเรือน จัดการกับผลิตภัณฑ์นี้เพื่อให้พร้อมสำหรับการเก็บรวบรวมแบบคัดแยก



การเก็บรวบรวมแบบคัดแยกสำหรับบรรจุภัณฑ์และผลิตภัณฑ์ที่ใช้แล้วทำให้สามารถรีไซเคิลวัสดุและนำมาใช้งานอีกครั้ง การนำวัสดุรีไซเคิลมาใช้อีกครั้งจะช่วยป้องกันมลพิษต่อสิ่งแวดล้อมและลดความต้องการวัตถุดิบ

ส่วนประกอบสำคัญ

เครื่องมือนี้มีส่วนประกอบสำคัญบางอย่างหรือทั้งหมดดังต่อไปนี้

1. สวิตช์เปิด/ปิด
2. ปุ่มปรับหมุนหัวดูด
3. ไฟแสดงสถานะการชาร์จ
4. หัวดูด
5. ปุ่มปลดล๊อคถังเก็บฝุ่น
6. หัวดูดตามซอก
7. หัวแปรง
8. กระจกถังเก็บฝุ่น
9. ที่เปิดประตูดังถังเก็บฝุ่น
10. ถังเก็บฝุ่นแบบถอดได้
11. ฐานแท่นชาร์จ

การติดตั้งบนผนัง

ผลิตภัณฑ์นี้สามารถยึดติดกับผนังเพื่อการจัดเก็บที่สะดวกและเป็นจุดชาร์จเครื่องนี้

- ♦ เมื่อยึดกับผนังแล้ว ตรวจสอบให้แน่ใจว่าวิธีการยึดเหมาะกับประเภทของผนังและเหมาะสมกับน้ำหนักของเครื่องหรือไม่
- ♦ กำหนดตำแหน่งของรูสกรู (ให้อยู่ใกล้เด้าเสียบเพื่อชาร์จเครื่องดูดฝุ่นขณะที่แขวนบนผนัง)

การเปลี่ยนไส้กรอง

จะต้องเปลี่ยนไส้กรองทุก 6 ถึง 9 เดือน และทุกครั้งที่ถูกใช้งานเกินหรือขาดเสียหาย

ไส้กรองสำหรับเปลี่ยนสามารถหาซื้อได้จากตัวแทนจำหน่าย Black & Decker (แค็ตตาล็อกเลขที่ VF90):

แบตเตอรี่



หากคุณต้องการทิ้งผลิตภัณฑ์ด้วยตนเอง ต้องถอดแบตเตอรี่ออกตามที่อธิบายไว้ด้านล่าง และทิ้งตามกฎระเบียบท้องถิ่น

- ♦ ใช้แบตเตอรี่ให้หมดเกลี้ยง
- ♦ ถอดถังเก็บฝุ่นออกมา
- ♦ ถอดสกรูทั้งสองตัวออกมา แล้วยกแบตเตอรี่ออกมาจากตัวเครื่อง
- ♦ ถอดจุดเชื่อมต่อสายทั้งหมดออกจากก้อนแบตเตอรี่
- ♦ ถอดก้อนแบตเตอรี่ออกมา แล้วใส่ลงในบรรจุภัณฑ์ที่เหมาะสม เพื่อให้แน่ใจว่าชีวิตต่างๆ จะไม่เกิดการลัดวงจร
- ♦ นำแบตเตอรี่ไปให้ตัวแทนศูนย์บริการของคุณหรือศูนย์รีไซเคิลในท้องถิ่น

เมื่อถอดแบตเตอรี่ออกแล้วจะไม่สามารถใส่แบตเตอรี่กลับเข้าไปใหม่ได้

ข้อมูลการบริการ

Black & Decker ให้บริการเครือข่ายศูนย์บริการของบริษัทเองและศูนย์ฯ ที่ได้รับการรับรองเต็มรูปแบบทั่วทั้งทวีปเอเชีย ศูนย์บริการ Black & Decker ทุกแห่งมีพนักงานที่ผ่านการฝึกอบรมเพื่อให้บริการผลิตภัณฑ์ได้อย่างมีประสิทธิภาพและเชื่อถือได้

ไม่ว่าคุณจะต้องการคำแนะนำด้านเทคนิค การซ่อมแซมหรืออะไหล่แท้จากโรงงาน โปรดติดต่อศูนย์ Black & Decker ใกล้บ้าน

หมายเหตุ

- ♦ เนื่องจาก Black & Decker มินโยบายพัฒนาปรับปรุงผลิตภัณฑ์อย่างต่อเนื่อง ดังนั้น เราจึงขอสงวนสิทธิ์ในการเปลี่ยนแปลงข้อมูลจำเพาะของผลิตภัณฑ์โดยไม่แจ้งให้ทราบล่วงหน้า
 - ♦ อุปกรณ์มาตรฐานและอุปกรณ์เสริมอาจแตกต่างกันในแต่ละประเทศ
 - ♦ ข้อมูลจำเพาะของผลิตภัณฑ์อาจแตกต่างกันในแต่ละประเทศ
 - ♦ ตัวเลือกผลิตภัณฑ์อาจมีจำหน่ายไม่ครบทุกรายการในบางประเทศ
- โปรดสอบถามรุ่นผลิตภัณฑ์ที่มีจำหน่ายจากตัวแทนจำหน่ายของ Black & Decker ในประเทศของคุณ

การแก้ปัญหา

รูปแบบไฟ LED		วิธีแก้ปัญหา
■ ■ ■ ■	แบตเตอรี่ร้อน	ปล่อยให้เย็นลงแล้วดำเนินการต่อ
รูปแบบไฟ LED : กำลังชาร์จ		วิธีแก้ปัญหา
■ ■ ■ ■ ■	ความผิดปกติของแบตเตอรี่	ตรวจสอบให้แน่ใจว่าใช้แท่นชาร์จอย่างถูกต้อง ลองขั้นตอนการชาร์จใหม่ ถ้ายังมีความผิดปกติอยู่ให้นำอุปกรณ์ไปยังศูนย์บริการ Black & Decker ที่ได้รับอนุญาต
■ ■ ■	ความผิดปกติของแท่นชาร์จ	

ข้อมูลด้านเทคนิค

		PV1020L	PV1420L	PV1820L
แรงดันไฟฟ้า	V_{dc}	10.8	14.4	18
แบตเตอรี่	ประเภท	Li-Ion	Li-Ion	Li-Ion
น้ำหนัก	กก.	1.28	1.33	1.38
แท่นชาร์จ		PV1020L	PV1420L/ PV1820L	
แรงดันไฟเข้า	V_{ac}	220-240 *	220-240 *	
แรงดันไฟออก	V_{dc}	14	23	
กระแสไฟฟ้า	มิลลิแอมป์	400	400	
ระยะเวลาชาร์จโดยประมาณ	h	4	4	
น้ำหนัก	กก.	0.19	0.21	

* ตามที่ระบุไว้บนแผ่นป้ายแท่นชาร์จ

Mục đích sử dụng

Máy hút bụi cầm tay Black & Decker Dustbuster® được thiết kế để hút bụi. Thiết bị này được thiết kế để sử dụng trong gia đình.



Đọc kỹ tài liệu hướng dẫn này trước khi vận hành thiết bị.

Hướng dẫn an toàn



Cảnh báo! Hãy đọc tất cả các cảnh báo và hướng dẫn về an toàn.

Việc không tuân theo các cảnh báo và hướng dẫn được liệt kê dưới đây có thể gây giật điện, cháy nổ và/hoặc chấn thương nghiêm trọng.



Cảnh báo! Khi sử dụng các thiết bị chạy bằng pin, luôn phải tuân theo các biện pháp an toàn cơ bản dưới đây để giảm thiểu nguy cơ cháy, rò rỉ pin, chấn thương cá nhân và hư hỏng vật liệu.

- ♦ Đọc kỹ tài liệu hướng dẫn này trước khi sử dụng thiết bị.
- ♦ Mục đích sử dụng được mô tả trong tài liệu hướng dẫn này. Việc sử dụng bất kỳ phụ kiện hay thiết bị đi kèm hoặc thực hiện bất kỳ thao tác nào bằng thiết bị này ngoài các mục đích sử dụng khuyến nghị trong tài liệu hướng dẫn này có thể dẫn đến nguy cơ bị chấn thương cá nhân.
- ♦ Giữ lại hướng dẫn này để tham khảo về sau.

Cách sử dụng thiết bị

- ♦ Không sử dụng thiết bị để hút các loại chất lỏng hoặc vật liệu có thể bắt lửa.
 - ♦ Không sử dụng thiết bị gần nơi có nước.
 - ♦ Không ngâm thiết bị trong nước.
 - ♦ Tuyệt đối không kéo dây sạc khi muốn rút bộ sạc khỏi ổ cắm. Giữ dây sạc cách xa khỏi nguồn nhiệt, dầu và các cạnh sắc. Không cho phép những người (bao gồm cả trẻ em) bị suy giảm năng lực thể chất, trí tuệ hoặc cảm giác, hay người thiếu kinh nghiệm và kiến thức sử dụng dụng cụ điện cầm tay này, trừ khi có sự giám sát hoặc hướng dẫn của người chịu trách nhiệm về vấn đề an toàn của họ.
- Không để trẻ em nghịch thiết bị này. Không để trẻ em vệ sinh và bảo trì thiết bị mà không có sự giám sát.

Kiểm tra và sửa chữa

- ♦ Trước khi sử dụng, hãy kiểm tra các bộ phận bị hỏng hoặc bị lỗi của thiết bị. Kiểm tra các bộ phận bị gãy, công tắc bị hỏng và các điều kiện khác nhau có thể ảnh hưởng đến vận hành của thiết bị.
- ♦ Không sử dụng thiết bị có bất kỳ bộ phận nào bị hỏng hoặc lỗi.
- ♦ Mang các bộ phận bị hỏng hoặc lỗi đến đại lý được ủy quyền để sửa chữa hoặc thay thế.
- ♦ Thường xuyên kiểm tra dây sạc xem có hỏng hóc không. Thay bộ sạc nếu dây bị hỏng hoặc lỗi.
- ♦ Tuyệt đối không tháo hoặc thay bất kỳ bộ phận nào ngoài những bộ phận được quy định trong tài liệu này.

Hướng dẫn an toàn bổ sung

Sau khi sử dụng

- ♦ Rút phích cắm bộ sạc trước khi vệ sinh hoặc sạc để cắm.
- ♦ Khi không sử dụng, phải bảo quản thiết bị ở nơi khô ráo.
- ♦ Không được cho trẻ em ra vào khu vực bảo quản thiết bị.

Các nguy cơ còn lại.

Các nguy cơ khác có thể phát sinh khi sử dụng dụng cụ không nằm trong các cảnh báo an toàn đính kèm. Những nguy cơ này có thể phát sinh từ việc sử dụng sai mục đích, sử dụng trong thời gian dài, v.v.

Kể cả việc áp dụng các quy tắc an toàn liên quan và dùng các thiết bị an toàn cũng không thể tránh được một số nguy cơ khác. Những nguy cơ này gồm:

- ♦ Chấn thương do chạm vào bất kỳ bộ phận đang quay/ chuyển động nào.
- ♦ Chấn thương do thay đổi bất kỳ bộ phận, lưỡi dao hay phụ kiện nào.
- ♦ Chấn thương do sử dụng dụng cụ trong thời gian dài. Khi sử dụng bất kỳ một dụng cụ nào trong khoảng thời gian dài, bạn phải đảm bảo nghỉ giải lao thường xuyên.
- ♦ Suy giảm thính lực.
- ♦ Các mối nguy hại cho sức khỏe do hít phải nhiều bụi khi sử dụng thiết bị (chẳng hạn:- làm việc với gỗ, đặc biệt là gỗ sồi, gỗ để gai và gỗ ép.)

Pin và bộ sạc

Pin

- ◆ Không được cố mở pin vì bất cứ lý do nào.
- ◆ Không để pin tiếp xúc với nước.
- ◆ Không để pin tiếp xúc với nguồn nhiệt.
- ◆ Không bảo quản nơi có nhiệt độ có khả năng vượt quá 40°C.
- ◆ Chỉ sạc khi nhiệt độ môi trường trong khoảng từ 10°C đến 40°C.
- ◆ Chỉ sử dụng bộ sạc pin được cung cấp cùng với thiết bị. Sử dụng sạc pin không phù hợp có thể gây giật điện hoặc pin quá nóng.
- ◆ Khi rút bỏ pin, phải tuân theo các hướng dẫn nêu trong phần "Bảo vệ môi trường".
- ◆ Không làm hỏng/làm méo pin bằng cách đâm hay va đập, vì điều này có thể dẫn đến nguy cơ cháy nổ và chấn thương.
- ◆ Không sạc pin đã hỏng.
- ◆ Trong các điều kiện khắc nghiệt, pin có thể bị rò rỉ. Khi bạn thấy có chất lỏng trên pin, hãy dùng khăn lau sạch chất lỏng đó. Tránh để tiếp xúc với da.
- ◆ Trong trường hợp tiếp xúc với da hoặc mắt, hãy làm theo hướng dẫn sau.

Cảnh báo! Chất lỏng trong pin có thể gây chấn thương cá nhân hoặc hư hỏng cho thiết bị. Trong trường hợp chất lỏng dính vào da, hãy lấy nước rửa ngay. Nếu da bị tấy đỏ, đau hoặc dị ứng, hãy tìm kiếm trợ giúp y tế. Trong trường hợp chất lỏng dính vào mắt, hãy lấy nước sạch rửa ngay và tìm kiếm trợ giúp y tế.

Bộ sạc

Bộ sạc này được thiết kế cho một mức điện áp cụ thể. Luôn kiểm tra điện áp nguồn xem có bằng với điện áp trên tấm định mức hay không.

Cảnh báo! Tuyệt đối không cố thay thế bộ sạc bằng phích cắm thông thường.

- ◆ Chỉ sử dụng bộ sạc của Black & Decker để sạc pin đi kèm với thiết bị. Các loại pin khác có thể gây cháy nổ và chấn thương cá nhân.
- ◆ Tuyệt đối không cố sạc loại pin dùng một lần.
- ◆ Dây cắm điện bị hỏng phải được thay thế bởi nhà sản xuất hoặc trung tâm bảo hành Black & Decker được ủy quyền để tránh gây nguy hiểm.

- ◆ Không để bộ sạc tiếp xúc với nước.
- ◆ Không mở bộ sạc ra.
- ◆ Không chọc que vào bộ sạc.
- ◆ Thiết bị/pin phải được đặt ở nơi thông thoáng khi sạc.

An toàn điện

Ký hiệu trên bộ sạc

 Đọc kỹ tài liệu hướng dẫn này trước khi sử dụng thiết bị.

 Do dụng cụ này được cách điện kép nên không cần dây nối đất. Luôn kiểm tra nguồn điện có tương ứng với điện áp trên biển thông số định mức hay không.

 Bộ sạc tự động ngắt nếu nhiệt độ xung quanh trở nên quá cao. Do đó bộ sạc sẽ không hoạt động được nữa. Phải ngắt để sạc khỏi nguồn điện và đem tới trung tâm bảo hành được ủy quyền để sửa chữa.

 Để sạc chỉ được thiết kế để sử dụng trong nhà.

Bảo trì

Thiết bị không dây của Black & Decker được thiết kế để vận hành trong thời gian dài và ít phải bảo trì nhất. Dụng cụ vận hành liên tục theo ý muốn tùy thuộc vào việc bảo quản dụng cụ đúng cách và vệ sinh thường xuyên.

Cảnh báo! Trước khi bảo dưỡng các thiết bị không dây:

- ◆ Chạy hết sạch pin nếu là loại pin tích hợp sẵn và sau đó tắt máy.
- ◆ Rút phích cắm bộ sạc trước khi vệ sinh. Bộ sạc không cần bảo dưỡng nhưng phải thường xuyên lau chùi.
- ◆ Thường xuyên lau chùi các khe thông gió trong thiết bị/bộ sạc bằng chổi mềm hoặc khăn khô.
- ◆ Thường xuyên lau chùi vỏ động cơ bằng khăn ẩm. Không dùng chất tẩy rửa có chứa dung môi hay chất mài mòn.

Bảo vệ môi trường



Thu gom riêng. Không được vứt bỏ sản phẩm này với rác thải sinh hoạt thông thường.

Nếu bạn cần thay thế sản phẩm Black & Decker của mình hoặc bạn không sử dụng nó trong tương lai nữa, đừng vứt bỏ cùng với rác thải gia đình. Sản phẩm phải được thu gom riêng.



Thu gom riêng sản phẩm và bao bì đóng gói đã qua sử dụng sẽ cho phép tái chế và tái sử dụng vật liệu. Tái sử dụng vật liệu tái chế giúp ngăn chặn ô nhiễm môi trường và giảm nhu cầu vật liệu thô.

Tính năng

Dụng cụ này gồm một số hoặc tất cả những tính năng sau.

1. Công tắc bật/tắt
2. Nút xoay vòi hút
3. Đèn báo sạc
4. Vòi hút
5. Nút tháo lắp phễu đựng bụi
6. Đầu hút dẹt
7. Chổi hút
8. Nắp khoang chứa phễu đựng bụi
9. Chốt đóng mở nắp khoang chứa phễu đựng bụi
10. Phễu đựng bụi rời
11. Đế sạc

Treo tường

Có thể treo sản phẩm lên tường để thuận tiện trong việc bảo quản và sạc thiết bị.

Khi treo cố định lên tường, đảm bảo phương pháp treo phải phù hợp với loại tường và trọng lượng của thiết bị.

- ◆ Đánh dấu các vị trí lỗ vít (trong phạm vi ổ cắm điện để sạc thiết bị khi đang ở trạng thái treo trên tường).

Thay bộ lọc

Nên thay bộ lọc 6 đến 9 tháng một lần và bất kỳ khi nào bị mòn hoặc hỏng hóc.

Bộ lọc thay thế có bán tại đại lý Black & Decker (loại VF90):

Pin



Nếu muốn tự vứt bỏ sản phẩm, bạn phải tháo pin theo hướng dẫn bên dưới và vứt bỏ theo quy định tại địa phương.

- ◆ Xả hết pin.
- ◆ Tháo phễu đựng bụi.
- ◆ Tháo hai vít và nhấc hộp đựng ra.
- ◆ Tháo các đầu nối dây khỏi pin.
- ◆ Tháo pin ra và đặt trong túi đựng phù hợp để đảm bảo các cực pin không bị đoản mạch.
- ◆ Mang pin tới đại lý bảo hành hoặc cơ sở tái chế tại địa phương.

Khi đã tháo, không thể lắp lại pin đó.

Thông tin dịch vụ



Black & Decker có sẵn một mạng lưới các trung tâm trực thuộc và ủy quyền trên toàn Châu Á. Tất cả các trung tâm dịch vụ của Black & Decker đều có đội ngũ nhân viên lành nghề nhằm cung cấp cho khách hàng dịch vụ về sản phẩm hiệu quả và tin cậy.

Khi bạn cần tư vấn kỹ thuật, sửa chữa hoặc phụ tùng thay thế chính hãng, vui lòng liên hệ với cơ sở Black & Decker gần nhất.

LƯU Ý

- ◆ Chính sách của Black & Decker là không ngừng cải tiến sản phẩm và do đó, chúng tôi có quyền thay đổi thông số kỹ thuật sản phẩm mà không cần báo trước.
- ◆ Các thiết bị và phụ kiện chuẩn có thể khác nhau tùy theo từng quốc gia.
- ◆ Thông số kỹ thuật của sản phẩm có thể khác nhau tùy theo từng quốc gia.
- ◆ Danh mục sản phẩm hoàn chỉnh có thể không có mặt tại tất cả các quốc gia.
Liên hệ với các đại lý của Black & Decker tại quốc gia bạn để được cung cấp danh mục sản phẩm.

Khắc phục sự cố

Kiểu đèn LED		Cách khắc phục
	Pin nóng	Để nguội hẳn trước khi tiếp tục.
Kiểu đèn LED: đang sạc		Cách khắc phục
	Lỗi do pin	Đảm bảo sử dụng bộ sạc phù hợp. Thử sạc lại pin. Nếu vẫn hỏng, hãy trả thiết bị lại cho trung tâm bảo hành được ủy quyền của Black & Decker.
	Lỗi do sạc	

Thông số kỹ thuật

		PV1020L	PV1420L	PV1820L
Điện áp	V_{dc}	10,8	14,4	18
Pin	Loại	Li-Ion	Li-Ion	Li-Ion
Trọng lượng	kg	1,28	1,33	1,38

Bộ sạc		PV1020L	PV1420L/ PV1820L
Điện áp đầu vào	V_{ac}	220-240 *	220-240 *
Điện áp đầu ra	V_{dc}	14	23
Dòng điện	mA	400	400
Thời gian sạc xấp xỉ	h	4	4
Trọng lượng	kg	0,19	0,21

* Như ghi trên nhãn bộ sạc

