DEWALT®

**XR FLEX
VOLT™
LI-ION**

www.DEWALT.com

DCS520

Dansk (<i>oversat fra original brugsvejledning</i>)	6
Deutsch (<i>übersetzt von den originalanweisungen</i>)	17
English (original instructions)	30
Español (<i>traducido de las instrucciones originales</i>)	41
Français (<i>traduction de la notice d'instructions originale</i>)	53
Italiano (<i>tradotto dalle istruzioni originali</i>)	65
Nederlands (<i>vertaald vanuit de originele instructies</i>)	77
Norsk (<i>oversatt fra de originale instruksjonene</i>)	89
Português (<i>traduzido das instruções originais</i>)	100
Suomi (<i>käännetty alkuperäisestä käyttöohjeesta</i>)	112
Svenska (<i>översatt från de ursprungliga instruktionerna</i>)	123
Türkçe (<i>orijinal talimatlardan çevrilmiştir</i>)	134
Ελληνικά (<i>μετάφραση από τις πρωτότυπες οδηγίες</i>)	145

Fig. B

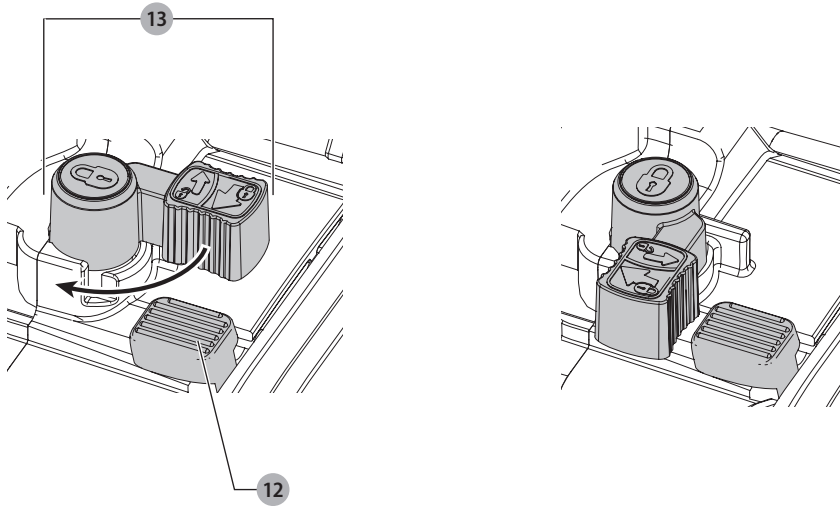

Fig. C

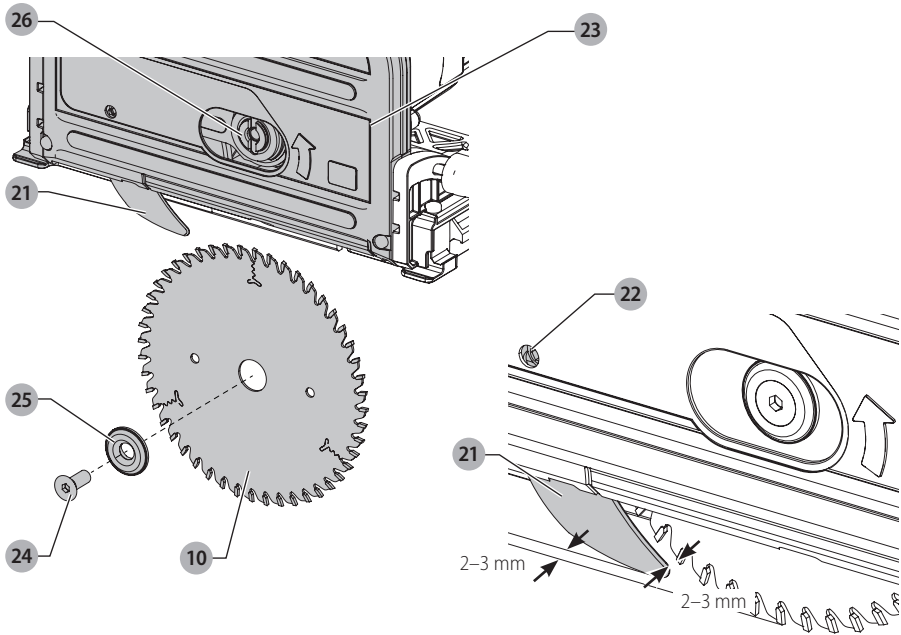

Fig. D

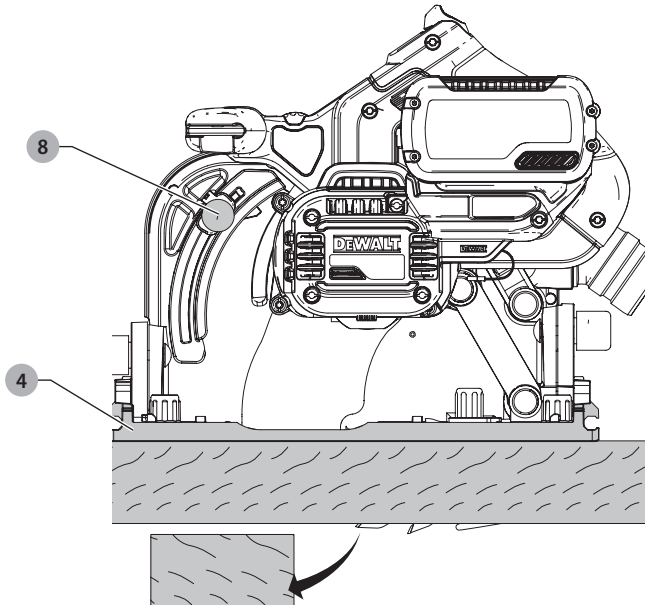

Fig. E

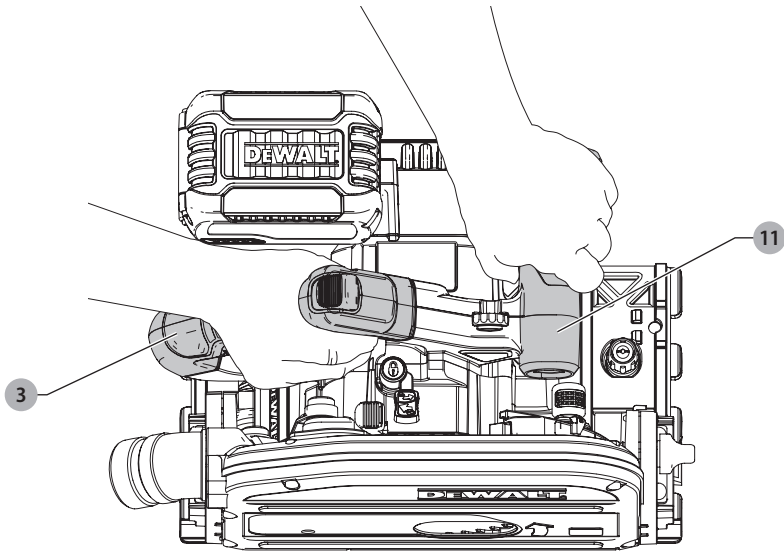

Fig. F

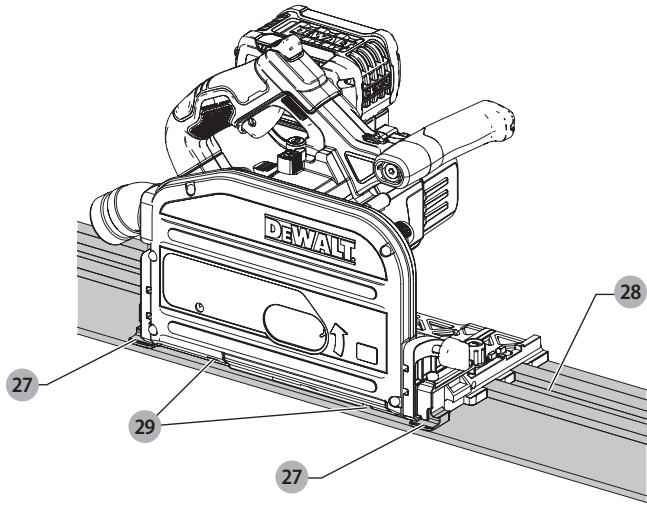

Fig. G

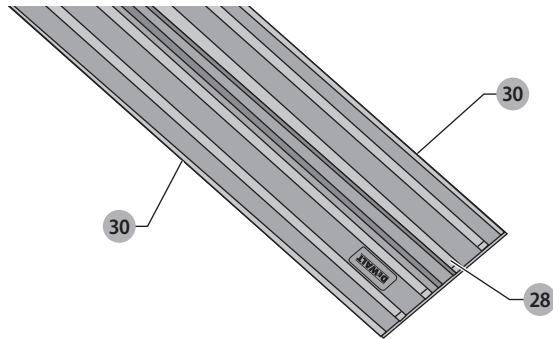

Fig. H

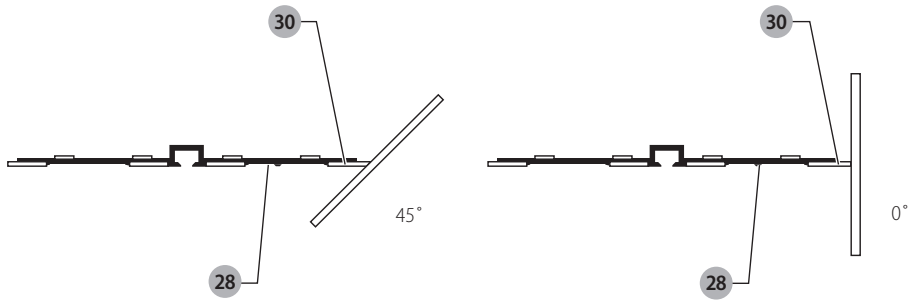
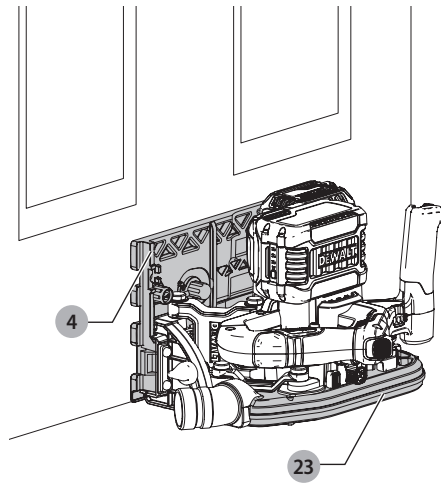

Fig. I



TRÅDLØS DYKSAV

DCS520

Tillykke!

Du har valgt et DeWALT-værktøj. Mange års erfaring, ihærdig produktudvikling og innovation gør DeWALT én af de mest pålidelige partnere for professionelle brugere af elværktøj.

Tekniske Data

DCS520		
Spænding	V_{DC}	54
Type		1
Batteritype		Li-Ion
Ingen-belastning hastighed	min^{-1}	2500–4200
Klingediameter	mm	165
Maks. skæredybde		
90° (uden føringsskinne)	mm	59
90° (med føringsskinne)	mm	55
Klingebooring	mm	20
Justering af smigsnitvinkel		47°
Vægt (uden batteripakke)	kg	4,7

Støjværdier og vibrationsværdier (triax vector sum) i henhold til EN60745-2-5:

L_{PA} (emissions lydtryksniveau)	dB(A)	82,2
L_{WA} (lydtryksniveau)	dB(A)	93,2
K (usikkerhed for det angivne lydniveau)	dB(A)	2,9
Vibrationsemissionsværdi a_{H1}	m/s^2	1,1
Usikkerhed K	m/s^2	1,5

Vibrationsemissionsniveauet, der er angivet i dette vejledningsark, er målt i overensstemmelse med en standardiseret test, der er angivet i EN60745 og kan anvendes til at sammenligne et værktøj med et andet. Det kan anvendes til en foreløbig eksponeringsvurdering.



ADVARSEL: Det angivne vibrationsemissionsniveau repræsenterer værktøjets hovedanvendelsesområder. Hvis værktøjet anvendes til andre formål, med andet tilbehør eller vedligeholdes dårligt, kan vibrationsemissionen imidlertid variere. Det kan forøge eksponeringsniveauet over den samlede arbejdsperiode markant.

Et estimat af eksponeringsniveauet for vibration bør også tage højde for de gange, værktøjet slukkes, eller når det kører men ikke bruges til at arbejde. Det kan mindske eksponeringsniveauet over den samlede arbejdsperiode markant.

Identificér yderligere sikkerhedsforanstaltninger for at beskytte operatøren mod vibrationens effekter, som f.eks.: vedligehold værktøjet og tilbehøret, hold hænderne varme, organisation af arbejdsmonstre.

Batteripakke		DCB546
Batteritype		Li-Ion
Spænding	V_{DC}	18/54
Ydeevne	Ah	6,0/2,0
Vægt	kg	1,05

Oplader			DCB118		
Netspænding	V_{AC}		230		
Batteritype		18/54 Li-Ion			
Ca. opladningstid af batteripakke	min	22 (1,3 Ah)	22 (1,5 Ah)	30 (2,0 Ah)	
		45 (3,0 Ah)	60 (4,0 Ah)	75 (5,0 Ah)	
			60 (6,0 Ah)		
Vægt	kg	0,66			

DCB118 opladeren accepterer 18V li-ion XR og XR FLEXVOLT™ batteripakker (DCB181, DCB182, DCB183, DCB183B, DCB184, DCB184B, DCB185 og DCB546).

Sikringer:

Europa	230V værktøj	10 Amp, el-net
--------	--------------	----------------

EF-Konformitetserklæring

Maskindirektiv



Trådløs dyksav DCS520

DeWALT erklærer, at produkterne beskrevet under **Tekniske data** er udformet i overensstemmelse med:

2006/42/EF, EN60745-1:2009+A11:2010, EN60745-2-5:2010.

Disse produkter overholder også direktivet 2014/30/EU og 2011/65/EU. Kontakt DeWALT på følgende adresse for yderligere oplysninger eller se bagsiden af manualen.

Undertegnede er ansvarlig for kompilering af den tekniske fil og udsteder denne erklæring på vegne af DeWALT.

Markus Rempel
Direktør for maskinteknik
DeWALT, Richard-Klinger-Strasse 11,
D-65510, Idstein, Tyskland
29.07.2016



ADVARSEL: Læs instruktionsvejledningen for at reducere risikoen for personskader.

Definitioner: sikkerhedsretningslinjer

Nedenstående definitioner beskriver sikkerhedsniveauet for hvert enkelt signalord. Læs vejledningen og vær opmærksom på disse symboler.



FARE: Angiver en umiddelbart farlig situation, der medmindre den undgås, **vil** resultere i **død eller alvorlig personskade**.



ADVARSEL: Angiver en potentielt farlig situation, der medmindre den undgås, **kunne** resultere i **død eller alvorlig personskade**.



FORSIGTIG: Angiver en potentielt farlig situation, der medmindre den undgås, **kan** resultere i **mindre eller moderat personskade**.

BEMÆRK: Angiver en handling, der **ikke er forbundet med personskade**, men som **kan** resultere i **produktskade**.



Angiver risiko for elektrisk stød.



Angiver brandfare.

Generelle sikkerhedsadvarsler

for elværktøjer



ADVARSEL: Læs alle sikkerhedsadvarsler og alle instruktioner. Manglende overholdelse af advarsler og instruktioner kan medføre elektrisk stød, brand og/eller alvorlig personskade.

GEM ALLE ADVARSLER OG INSTRUKTIONER TIL SENERE BRUG

Termen "elværktøj" i advarslerne refererer til dit elektroniske (ledning) eller batteribetjente (trådløse) elværktøj.

1) Sikkerhed i Arbejdsområdet

- Sørg for, at arbejdsområdet er rent og godt oplyst.** Rodede eller mørke områder giver anledning til ulykker.
- Undlad at benytte elektrisk værktøj i en eksplosionsfarlig atmosfære, som f.eks. ved tilstedeværelsen af brændbare væsker, gasser eller støv.** Elværktøj danner gnister, der kan antænde støv eller dampe.
- Hold børn og omkringstående på afstand, når der anvendes elektrisk værktøj.** Distractioner kan medføre, at du mister kontrollen.

2) Elektrisk Sikkerhed

- Stik på elektrisk værktøj skal passe til stikkontakten. Stikket må aldrig modificeres på nogen måde.** Undlad at bruge adapterstik sammen med jordforbundet elektrisk værktøj. Umodificerede stik og dertil passende stikkontakter reducerer risikoen for elektrisk stød.
- Undgå kropskontakt med jordforbundne overflader, såsom rør, radiatorer, komfurer og køleskabe.** Der er øget risiko for elektrisk stød, hvis din krop er jordforbundet.

- Undlad at udsætte elektrisk værktøj for regn eller våde forhold.** Hvis der trænger vand ind i et elektrisk værktøj, øges risikoen for elektrisk stød.
- Undlad at udsætte ledningen for overlast. Brug aldrig ledningen til at bære, trække værktøjet eller trække det ud af stikkontakten. Hold ledningen borte fra varme, olie, skarpe kanter og bevægelige dele.** Beskadede eller sammenfiltrede ledninger øger risikoen for elektrisk stød.
- Når elektrisk værktøj benyttes udendørs, skal der anvendes en forlængerledning, som er egnet til udendørs brug.** Brug af en ledning, der er egnet til udendørs brug, reducerer risikoen for elektrisk stød.
- Hvis det ikke kan undgås at betjene et elektrisk værktøj i et fugtigt område, benyt en strømforsyning, der er beskyttet af en fejlstrømsafbryder.** Ved at benytte en fejlstrømsafbryder reduceres risikoen for elektrisk stød.

3) Personlig Sikkerhed

- Vær opmærksom, pas på hvad du foretager dig, og brug sund fornuft, når du benytter et elektrisk værktøj. Betjen ikke værktøjet, hvis du er træt, påvirket af narkotika, alkohol eller medicin.** Et øjeblik uopmærksomhed under anvendelse af et elektrisk værktøj kan forårsage alvorlig personskade.
- Brug personligt sikkerhedsudstyr. Bær altid beskyttelsesbriller.** Sikkerhedsudstyr, såsom støvmaske, skridsikre sikkerhedssko, sikkerhedshjelm eller høreværn, brugt når omstændighederne foreskriver det, reducerer omfanget af personskader.
- Undgå utilsigtet start. Sørg for, at der er slukket for kontakten, inden værktøjet tilsluttes en strømkilde og/eller batterienhed, samles op eller bæres.** Når elektrisk værktøj bæres med fingeren på kontakten eller tilsluttes, når kontakten er tændt, giver det anledning til ulykker.
- Fjern eventuelle justerings- eller skruenøgler, før det elektriske værktøj startes.** En skruenøgle eller anden nøgle, der bliver siddende på en roterende del af elektrisk værktøj, kan give anledning til personskade.
- Undlad at række for langt. Hold hele tiden en god fodstilling og balance.** Dette giver bedre kontrol af det elektriske værktøj, når uventede situationer opstår.
- Bær hensigtsmæssig påklædning. Bær ikke løst tøj eller smykker. Hold dit hår, tøj og handsker væk fra bevægelige dele.** Løstsiddende tøj, smykker eller langt hår kan blive fanget i bevægelige dele.
- Hvis der anvendes støvudsugnings- eller støvopsamlingsudstyr, skal dette tilsluttes og anvendes rigtigt.** Anvendelse af støvopsamlingsudstyr kan begrænse farer forårsaget af støv.

4) Anvendelse og Vedligeholdelse af Elektrisk Værktøj

- Undlad at bruge magt over for det elektriske værktøj. Brug det værktøj, der er bedst egnet til**

det arbejde, der skal udføres. Værktøjet vil klare opgaven bedre og mere sikkert med den ydelse, som det er beregnet til.

- b) **Undlad at benytte elektrisk værktøj, hvis kontakten ikke tænder og slukker for det.** Alt elektrisk værktøj, der ikke kan kontrolleres med kontakten, er farligt og skal repareres.
- c) **Træk stikket ud af stikkontakten og/eller batterienheden fra det elektriske værktøj, før det elektriske værktøj justeres, dets tilbehør udskiftes, eller det stilles til opbevaring.** Sådanne forebyggende sikkerhedsforanstaltninger mindsker risikoen for, at værktøjet startes utilsigtet.
- d) **Opbevar elektrisk værktøj uden for rækkevidde af børn, og tillad ikke personer, som ikke er bekendt med dette elektriske værktøj eller disse instruktioner, at betjene værktøjet.** Elektrisk værktøj er farligt i hænderne på personer, som ikke er instrueret i brugen deraf.
- e) **Vedligeholdelse af elektrisk værktøj. Undersøg om bevægelige dele sidder skævt, binder eller er gået itu såvel som andre forhold, der kan påvirke betjeningen af værktøjet. Hvis det elektriske værktøj er beskadiget, skal det repareres før brug.** Mange ulykker er forårsaget af dårligt vedligeholdt værktøj.
- f) **Hold skæreværktøj skarpe og rene.** Ordentligt vedligeholdt skæreværktøj med skarpe skærekanter har mindre tilbøjelighed til at binde og er lettere at styre.
- g) **Brug elektrisk værktøj, tilbehør, bor, osv. i overensstemmelse med disse instruktioner, idet der tages hensyn til arbejdsforholdene og den opgave, som skal udføres.** Brug af elektrisk værktøj til andre opgaver end dem, det er beregnet til, kan resultere i en farlig situation.

5) Anvendelse og Vedligeholdelse af Batteri

- a) **Må kun genoplades med den oplader, som er angivet af fabrikanten.** En oplader, der er beregnet til en bestemt type batteripakke, kan udgøre en brandrisiko, hvis den bruges med en anden type batteripakke.
- b) **Brug kun elektrisk værktøj med de batteripakker, der er beregnet til hver enkelt type.** Brug af andre batteripakker kan skabe risiko for personskade og brand.
- c) **Når en batteripakke ikke er i brug, skal den holdes borte fra andre metalgenstande, såsom papirclips, mønter, nøgler, søm, skruer og andre små metalgenstande, der kan danne forbindelse mellem to elektriske kontaktflader.** Kortslutninger mellem batterikontakter kan forårsage forbrænding eller brand.
- d) **Hvis en batteripakke udsættes for overlast, kan der sive væske ud. Undgå kontakt. Hvis væsken berøres ved et tilfælde, skal der skylles med masser af vand. Hvis der kommer væske i øjnene, skal der desuden søges lægehjælp.** Batterivæske kan forårsage irritation eller forbrænding.

6) Service

- a) **Elektrisk værktøj skal serviceres af en kvalificeret servicetekniker, som udelukkende benytter identiske reservedele.** Derved sikres det, at værktøjets driftssikkerhed opretholdes.

Yderligere særlige sikkerhedsregler

Sikkerhedsanvisninger for alle save

- a) **⚠ FARE: Hold hænderne væk fra skærefeltet og klingens. Hold den anden hånd på hjælpehåndtaget eller motorhuset.** Hvis begge hænder holder saven, kan de ikke skæres af klingens.
- b) **Ræk ikke ned under arbejdsemnet.** Afskærmningen kan ikke beskytte dig mod klingens under arbejdsemnet.
- c) **Justér skæredybden til arbejdsemnets tykkelse.** Mindre end en fuld tand af klingetænderne skal være synlig under arbejdsemnet.
- d) **Hold aldrig det stykke, der skæres, i hænderne eller hen over benet. Fastgør arbejdsemnet til en stabil platform.** Det er vigtigt at støtte arbejdsemnet ordentligt for at undgå, at kroppen udsættes for arbejdsemnet, at klingens binder, eller at man mister kontrollen.
- e) **Hold det elektriske værktøj ved hjælp af de isolerede greb, når værktøjet under arbejdet kan komme i kontakt med skjulte ledninger.** Kontakt med en strømførende ledning vil også gøre uafækkede metaldele på værktøjet strømførende og give brugeren elektrisk stød.
- f) **Ved kløvning skal der altid bruges et kløvningshegn eller en ligekantet skinne.** Dette forbedrer snittets nøjagtighed og mindsker risikoen for, at klingens binder.
- g) **Brug altid klenger, hvis dornhuller har den rigtige størrelse og form (diamantformede i stedet for runde).** Klenger, der ikke passer til savens monteringsystem, vil køre ekscentrisk og medføre, at man mister kontrollen.
- h) **Brug aldrig beskadigede eller forkerte klinge-pakninger eller bolte.** Klingepakningerne og boltens er specialfremstillet til din sav, til optimal ydelse og sikker brug.

Årsager til og forebyggelse af tilbageslag

- **Tilbageslag er en pludselig reaktion på en indeklemt, bundet eller forkert indstillet savklinge, der medfører, at en sav ude af kontrol løftes op og ud af arbejdsemnet mod operatøren;**
- **Når klingens er indeklemt eller bundet, fordi savsnittet lukker om klingens, stopper klingens, og motoren reagerer ved hurtigt at skubbe værktøjet tilbage mod operatøren;**
- **Hvis klingens bliver forvredet eller sætter sig skævt i snittet, kan tænderne i bagenden af klingens grave sig ned i træets overflade, så klingens springer ud af savsnittet og tilbage mod operatøren.**

Tilbageslag forekommer ved fejlagtig anvendelse af savens og/eller under uhensigtsmæssige arbejdsprocesser eller arbejdsbetingelser, og kan undgås, når følgende forholdsregler overholdes:

- a) **Hold godt fast i saven med begge hænder og hold dine arme på en sådan måde, at de er klar til at modstå tilbageslag. Anbring din krop på den ene eller den anden side af klingens, men ikke i lige linje med klingens.** Tilbageslag kan få saven til at springe tilbage, men tilbagespringskræfter kan styres af operatøren, hvis passende forholdsregler træffes.
- b) **Hvis klingens binder, eller hvis skærearbejdet skal afbrydes, slippes aftrækkeren og saven holdes stille i materialet, indtil klingens står helt stille. Forsøg aldrig at fjerne saven fra arbejdsemnet eller trække saven bagud med klingens i bevægelse. Det kan medføre tilbageslag. Find årsagen til at klingens binder, og foretag de nødvendige ændringer.**
- c) **Når en sav startes op igen i arbejdsemnet, skal savklingen centreres i snittet, og det skal kontrolleres, at savtænderne ikke har sat sig fast i materialet.** Hvis savklingen binder, kan den bevæge sig opad eller slå tilbage fra arbejdsemnet, når værktøjet startes på ny.
- d) **Sørg for tilstrækkelig støtte til store paneler for at mindske risikoen for, at klingens indeklemmes og slår tilbage.** Større paneler kommer til at hænge på grund af deres egen vægt. Panelet skal understøttes på begge sider, tæt på skærelinjen og tæt på panelets kanter.
- e) **Brug ikke sløve eller beskadigede klinger.** Uskarpe eller forkert monterede klinger giver et snævert savsnit med for stor friktion, klingebinding og tilbageslag.
- f) **Låsehåndtagene til justering af klingedybde og smigvinkel skal være stramme og fastgjort, før der skæres.** Hvis klingejusteringen rykker sig under skærearbejdet, kan det medføre binding og tilbageslag.
- g) **Udvis ekstra forsigtighed ved udførelse af et "dyksnit" i eksisterende vægge og andre "blinde" områder.** Hvis klingens stikker ud gennem materialet, kan den skære i genstande, der kan forårsage tilbageslag.

Sikkerhedsinstruktioner for save af dyktypen

- a) **Kontrollér, at afskærmningen lukker ordentligt, før saven tages i brug. Undlad at bruge saven, hvis afskærmningen ikke kan bevæges frit og indelukke klingens hurtigt. Undlad at fastspænde eller på anden måde fastgøre afskærmningen, når klingens er udekket.** Hvis saven tages ved et uheld, kan afskærmningen blive bøjet. Kontrollér, at afskærmningen kan bevæge sig frit og ikke rører klingens eller nogen anden del, uanset vinkel og skæredybde.
- b) **Kontroller, at afskærmningens returfeder virker korrekt og er i god stand. Hvis afskærmningen og fjederen ikke fungerer korrekt, skal de serviceres før brug.** Hvis afskærmningen er sløv at betjene, kan det skyldes beskadigede dele, aflejret klæbestof eller ophobet snavs.
- c) **Sørg for, at savens styreplade ikke forrykker sig ved udførelse af dyksnit, når klingens smigvinkel ikke er**

indstillet til 90°. Når klingens rykkes sidelæns, forårsager det binding og sandsynligt tilbageslag.

- d) **Hold øje med, at afskærmningen dækker klingens, før saven sættes ned på arbejdsbænk eller gulv.** En ubeskyttet klingens i bevægelse vil få saven til at køre sig baglæns og skære alt, hvad den støder på. Vær opmærksom på, hvor lang tid det tager for klingens at stoppe, når kontakten slippes.

Yderligere sikkerhedsinstruktioner for alle save med spaltekniv

- a) **Brug den rigtige spaltekniv til den klingens, der anvendes.** Hvis spaltekniven skal virke, skal den være tykkere en klingekroppen, men tyndere end klingens tænder.
- b) **Juster spaltekniven som beskrevet i brugervejledningen.** Forkert afstand, placering og indstilling kan medføre, at spaltekniven ikke kan forhindre tilbageslag på effektiv vis.
- c) **Hvis spaltekniven skal fungere, skal den sættes i arbejdsemnet.** Spaltekniven kan ikke forhindre tilbageslag ved korte snit.
- d) **Brug ikke saven, hvis spaltekniven er bøjet.** Selv en mindre forstyrrelse kan sænke en afskærmningens lugehastighed.

Yderligere sikkerhedsinstruktioner til save af dyktypen

- **Bær høreværn.** Udsættelse for støj kan føre til tab af hørevne.
- **Bær en støvmaske.** Udsættelse for støvpartikler kan give vejrtrækningsproblemer og eventuelt personskade.
- **Undlad at bruge klinger med større eller mindre diameter end anbefalet.** Den rette klingekapacitet opnås ved at se de tekniske data. Brug kun de klinger, der er angivet i denne vejledning, jf. EN 847-1.
- **Brug aldrig slibende afskærningskiver.**

Restrisici

På trods af overholdelsen af de relevante sikkerhedsregler og brug af sikkerhedsudstyr kan visse restrisici ikke undgås. Disse omfatter:

- Hørenedsættelse.
- Risiko for personskade som følge af flyvende partikler.
- Risiko for forbrænding ved at røre ved tilbehør, der bliver varmt under betjening.
- Risiko for personskade som følge af forlænget brug.

Elektrisk sikkerhed

Den elektriske motor er konstrueret til bare én spænding. Kontrollér altid, at batteripakken svarer til spændingen på mærkepladen. Kontrollér også, at spændingen på din oplader svarer til din el-netspænding.



Din DEWALT-oplader er dobbeltisoleret i overensstemmelse med EN60335. Derfor kræves der ingen jordledning.

Hvis strømledningen er beskadiget, skal den erstattes af en specialfremstillet ledning, der fås gennem DEWALT's serviceorganisation.

Brug af forlængerledning

Der bør ikke benyttes en forlængerledning, medmindre det er absolut nødvendigt. Brug en godkendt forlængerledning, der er egnet til strømforsyningen til din oplader (se **Tekniske data**). Den minimale lederstørrelse er 1 mm²; den maksimale længde er 30 m.

Ved brug af en kabeltromle skal kablet altid ruller helt ud.

GEM DISSE INSTRUKTIONER

Opladere

DEWALT opladere kræver ingen justering og er designet til at være så brugervenlige som muligt.

Vigtig sikkerhedsvejledning for alle batteriopladere

GEM DISSE INSTRUKTIONER: Denne vejledning indeholder vigtige sikkerheds- og driftsinstruktioner for kompatible batteriopladere se **Tekniske data**.

- Før du bruger opladeren, læs alle instruktioner og de sikkerhedsmæssige afmærkninger på opladeren, batteripakken og produktet.



ADVARSEL: Risiko for chok. Lad ikke nogen flydende væsker komme ind i opladeren. Det kan resultere i et elektrisk chok.



ADVARSEL: Vi anbefaler brug af en reststrømsanordning med en reststrømskapacitet på 30mA eller mindre.



FORSIGTIG: Risiko for brand. For at reducere risikoen for kvæstelser, oplad kun DEWALT genopladelige batterier. Andre batterityper kan eksplodere og forårsage personskader.



FORSIGTIG: Børn skal overvåges for at sikre, at de ikke leger med udstyret.

BEMÆRK: Under bestemte forhold, når opladeren er tilsluttet til strømforsyningen, kan blotlagte opladerkontakter blive kortslettet af fremmede materialer. Fremmede materialer af en ledende art som for eksempel, men ikke begrænset til stålulud, aluminiumsfolie eller anden koncentration af metalliske partikler skal holdes på afstand af opladerens huller. Tag altid stikket til opladeren ud fra kontakten, når der ikke er indsat en batteripakke. Tag stikket til opladeren ud før forsøg på at rengøre den.

- **Forsøg ALDRIG at oplade batteripakken med andre opladere end dem, der er omtalt i denne manual.** Opladeren og batteripakken er specielt designet til at arbejde sammen.
- **Disse opladere er ikke beregnet til anden brug end opladning af DEWALT genopladelige batterier.** Al anden brug kan medføre risiko for brand, elektrisk chok eller livsfarlige elektriske stød.

- **Udsæt ikke opladeren for regn eller sne.**
- **Træk i stikket i stedet for ledningen, når opladeren frakobles.** Dette vil reducere risikoen for beskadigelse af elstikket og ledningen.
- **Sørg for at ledningen er placeret, så den ikke bliver trådt på, snavlet over eller på anden måde bliver genstand for skader eller belastning.**
- **Anvend kun en forlængerledning, når det er absolut nødvendigt.** Anvendelse af en ukorrekt forlængerledning kan resultere i risiko for brand, elektrisk chok eller livsfarlige elektriske stød.
- **Anbring ikke noget oven på opladeren eller anbring opladeren på et blødt underlag, der kan blokere ventilationshullerne og medføre for megen intern varme.** Anbring opladeren på afstand af alle varmekilder. Opladeren ventileres gennem huller i toppen og bunden af huset.
- **Brug ikke opladeren, hvis ledningen eller stikket er beskadiget**—få dem omgående udskiftet.
- **Brug ikke opladeren, hvis den har fået et hårdt slag, er blevet tabt eller blevet beskadiget på anden vis.** Tag den med til et autoriseret værksted.
- **Demontér ikke opladeren, tag den med til et autoriseret værksted, når service eller reparation er påkrævet.** Ukorrekt genmontering kan medføre risiko for elektrisk chok, livsfarlige elektriske stød eller brand.
- Hvis ledningen beskadiges, skal den omgående udskiftes af producenten, hans forhandler eller lignende kvalificeret person for at forebygge enhver risiko.
- **Tag stikket til opladeren ud af kontakten før forsøg på nogen form for rengøring.** Dette vil reducere risikoen for elektrisk chok. Fjernelse af batteripakken vil ikke reducere denne risiko.
- Forsøg **ALDRIG** at tilslutte 2 opladere til hinanden.
- **Opladeren er designet til at køre på standard 230V husholdningsstrøm. Forsøg ikke at bruge den med en anden strømstyrke.** Dette gælder ikke for opladere til køretøjer.



Opladning af et batteri (Fig. A)

1. Tilslut opladeren til en passende stikkontakt før batteripakken sættes i.
2. Indsæt batteripakken **14** i opladeren og kontrollér, at pakken sidder godt fast i opladeren. Det røde (opladnings) lys vil blinke hele tiden og angive, at opladningsprocessen er startet.
3. Når opladningen er færdig, vil det blive angivet af den røde lampe, som vil lyse konstant på ON. Batteripakken er fuldt opladet og kan nu anvendes eller kan efterlades i opladeren. Skub batteriets udløserknop **15** på batteripakken for at udtage batteripakken.

BEMÆRK: For at sikre maksimal ydeevne og levetid for Li-Ion batteripakker skal batteripakken lades helt op, før den anvendes første gang.

Betjening af oplader

Se indikatorerne nedenfor for batteripakkens opladestatus.

Ladeindikatorer	
 oplader	--- ---
 fuldt opladet	=====
 forsinkelse ved varmt/koldt batteri*	--- -----

*Det røde lys vil fortsætte med at blinke, men et gult indikatorlys vil blive tændt under denne handling. Når batteriet har opnået en passende temperatur, vil det gule lys blive slukket, og opladeren vil genoptage opladningsproceduren.

Kompatible oplader(e) vil ikke oplade en defekt batteripakke. Opladeren vil angive defekt batteri ved at nægte at lyse eller ved at vise problem pakke eller oplader blinkmønster.

BEMÆRK: Dette kan også betyde et problem med opladeren. Hvis opladeren angiver et problem, tag opladeren og batteripakken med hen til et autoriseret servicecenter for at blive kontrolleret.

Varm/kold pakkeforsinkelse

Når opladeren sporer et batteri, der er for varmt eller for koldt, starter den automatisk en varm/kold pakkeforsinkelse og indstiller opladningen, indtil batteriet har nået en passende temperatur. Opladeren skifter derefter automatisk til pakkeopladningsfunktion. Denne funktion sikrer maksimal batterilevetid.

En kold batteripakke vil oplade med en langsommere hastighed end en varm batteripakke. Batteripakken vil oplade ved den lavere hastighed gennem hele opladningscyklussen og vil ikke vende tilbage til maksimal opladningshastighed, selvom batteriet varmer.

DCB118 opladeren er udstyret med en intern blæser designet til at nedkøle batteripakken. Blæseren tændes automatisk, når batteripakken trænger til at blive afkølet. Brug aldrig opladeren, hvis blæseren ikke virker korrekt, eller hvis blæseråbningerne er blokerede. Tillad ikke at fremmedlegemer trænger ind i opladeren.

Elektronisk beskyttelsessystem

XR Li-Ion værktøjerne er designet med et elektronisk beskyttelsessystem, der vil beskytte batteriet imod overbelastning, overopvarmning eller dyb afladning. Værktøjet vil automatisk slå fra, hvis det elektroniske beskyttelsessystem aktiveres. Hvis dette sker, anbring li-ion batteriet på opladeren, indtil det er helt opladet.

Vægmontering

Disse opladere er designet til montering på en væg, eller til at stå oprejst på et bord eller en arbejdsflade. Hvis vægmontering anbringer opladeren inden for rækkevidde af en stikkontakt og på afstand af et hjørne eller andre forhindringer, der kan hindre luftstrømmen. Brug bagsiden af opladeren som skabelon for placering af monteringskruerne på væggen. Monter opladeren sikkert ved hjælp af gipskruer (købes separat) mindst 25,4 mm langemed en skruenhoveddiameter på 7–9 mm, skrues ind i

træ til en optimal dybde, der efterlader ca. 5,5 mm af skruen blotlagt. Ret hullerne på bagsiden af opladeren ind efter de blotlagte skrue og skru dem helt ind i hullerne.

Instruktioner om rengøring af opladeren

⚠ ADVARSEL: Risiko for chok. Tag stikket til opladeren ud af kontakten før rengøring. Snavs og fedt kan fjernes fra det ydersiden af opladeren med en klud eller en blød ikke-metallisk børste. Brug ikke vand eller andre rengøringsmidler. Lad aldrig væske trænge ind i værktøjet, og nedsænk aldrig nogen del af værktøjet i en væske.

Batteripakke

Vigtig sikkerhedsvejledning for alle batteripakker

Sørg for at oplyse katalognummer og spænding ved bestilling af nye batteripakker.

Batteripakken er ikke fuldt opladet ved levering. Læs nedenstående sikkerhedsvejledning, før batteripakke og oplader tages i brug. Følg derefter den beskrevne opladningsprocedure.

LÆS ALLE INSTRUKTIONER

- **Oplad ikke eller brug batteriet i en eksplosionsfarlig atmosfære, som f.eks. ved tilstedeværelsen af brændbare væsker, gasser eller støv.** Isætning eller udtagning af batteriet fra opladeren kan antænde støv eller dampe.
- **Tving aldrig batteripakken ind i opladeren. Foretag ikke nogen ændringer på batteripakken, så den kan passe ind i en ikke kompatibel oplader, da batteripakken kan blive sprængt og kan medføre personskader.**
- Oplad kun batteripakker i DeWALT opladere.
- **Sprøjt IKKE på den eller nedsænk den i vand eller andre væsker.**
- **Opbevar eller brug ikke værktøjet og batteripakken på steder, hvor temperaturen kan nå op på eller overstige 40 °C (104 °F) (som f.eks. uden for skure eller metalbygninger om sommeren).**
- **Brænd ikke batteripakken, selv hvis den er svært beskadiget eller helt oplidt.** Batteripakken kan eksplodere i åben ild. Der dannes giftige dampe og stoffer ved forbrænding af lithium-ion-batteripakker.
- **Hvis batteriets indhold kommer i kontakt med huden, skal området omgående vaskes med mild sæbe og vand.** Hvis batterivæske kommer i øjnene, lad vand løbe over det åbne øje i 15 minutter, eller indtil irritationen ophører. Hvis det er nødvendigt at søge lægehjælp, består batterielektrolytten af en blanding af flydende organiske karbonater og lithiumsalte.
- **Indholdet af åbnede battericeller kan forårsage luftvejsirritation.** Sørg for frisk luft. Søg lægehjælp, hvis symptomerne vedvarer.



ADVARSEL: Fare for forbrændinger. Batterivæske kan være brændbar, hvis den udsættes for gnister eller åben ild.



ADVARSEL: Forsøg aldrig at åbne batteripakken. Hvis batteripakken er revnet eller beskadiget, indsæt den ikke i opladeren. Undgå at mase, tabe eller beskadige

batteripakken. Anvend ikke en batteripakke eller oplader, der har fået et hårdt slag, er blevet tabt, kørt over eller blevet beskadiget på anden vis (f.eks. stukket med en nål, slået med en hammer, trådt på). Det kan medføre elektriske chok eller livsfarlige elektriske stød. Beskadigede batteripakker skal returneres til forhandleren for genanvendelse.



ADVARSEL: Brandfare. Opbevar eller bær aldrig batteripakker, så metalgenstande kan komme i kontakt med udsatte batteriklemmer. Anbring for eksempel ikke batteripakker i forklæder, lommer, værktøjskasser, produktkasser, skuffer osv. med løse søm, skruer, nøgler osv.



FORSIGTIG: Når det ikke er i brug, læg værktøjet på siden på en stabil overflade, hvor det ikke vil vælte eller falde ned. Nogle værktøjer med store batteripakker vil stå lodret på batteripakken, men kan let væltes.

Transport



ADVARSEL: Brandfare. Transport af batterier kan muligvis forårsage brand, hvis batteripolerne uforvarende kommer i kontakt med ledende materialer. Ved transport af batterier sørg for, at batteriets poler er beskyttet og godt isoleret fra materialer, der kan komme i kontakt med dem og forårsage en kortslutning.

DEWALT batterier opfylder alle gældende skibsfartsregler som foreskrevet af industrien og juridiske standarder, som omfatter FN's anbefalinger om transport af farligt gods, den internationale lufttransportforening (IATA), farligt gods regulativer, de internationale maritime farligt gods (IMDG) regler og den europæiske konvention om international transport af farligt gods ad landevejen (ADR). Litium-ion-celler og batterier er blevet testet i henhold til afsnit 38,3 i FN's anbefalinger om tests og kriterier for transport af farligt gods.

I de fleste tilfælde vil afsendelsen af en DEWALT batteripakke være undtaget fra at blive klassificeret som et fuldt reguleret klasse 9 farligt materiale. Generelt vil det kun være forsendelser, der indeholder et litium-ion batteri med en energivurdering på over 100 watt timer (wt), der skal sendes som fuldt reguleret klasse 9. Alle litium-ion batterier har en watt time vurdering markeret på pakningen. Desuden på grund af regulativers kompleksiteter, anbefaler DEWALT, at man ikke sender litium-ion-batteripakker med luffragt uanset watt time vurdering. Forsendelser af værktøj med batterier (combo sæt) kan som eneste undtagelse sendes med luffragt, hvis batteripakkens watt time vurdering ikke er højere end 100 watt timer. Uanset om en forsendelse anses for at være undtaget eller fuldt reguleret, er det speditorernes ansvar at rådføre sig med de seneste regler for emballerings-, mærknings- og dokumentationskrav.

Oplysningerne i dette afsnit i vejledningen er givet i god tro og menes at være korrekte på det tidspunkt, hvor dokumentet blev oprettet. Men der gives ingen garanti, udtrykt eller underforstået. Det er købers ansvar at sikre, at vedkommendes aktiviteter er i overensstemmelse med de gældende regulativer.

Transport af FLEXVOLT™ batteri

DEWALT FLEXVOLT™ batteri har to funktioner: **Anvendelse og transport.**

Anvendelsesfunktion: Når FLEXVOLT™ batteriet står alene eller er i et DEWALT 18V produkt, vil den fungere som et 18V batteri. Når FLEXVOLT™ batteriet er i et 54V eller et 108V (to 54V batterier) produkt, vil det fungere som et 54V batteri.

Transportfunktion: Når dækslet er fastgjort til FLEXVOLT™ batteriet, er batteriet i transportfunktion. Behold dækslet til forsendelse.

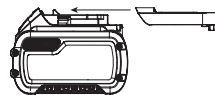

Under transportfunktionen er cellestrengene elektrisk afbrudt inde i pakken, og det resulterer i 3 batterier med en lavere watt time (Wh) ydelse i forhold til 1 batteri med en højere watt timeydelse. Denne øgede mængde på 3 batterier med den lavere watt timeydelse kan fritage pakken fra visse forsendelsesforordninger, der er batterier med højere watt timer.

Eksempelvis kan transport Wh ydelsen angive 3 x 36 Wh, hvilket betyder 3 batterier hver på 36 watt timer. Anvendelses Wh ydelsen kan angive 108 watt timer (forudsat 1 batteri).

Eksempel på mærkning af anvendelses- og transportlabel



Anbefalet opbevaring

1. Det bedste opbevaringssted er køligt og tørt, hvor den ikke udsættes for direkte sollys og ekstrem varme eller kulde. For optimal batteriydelse og -liv skal du opbevare batteripakker ved stuetemperatur, når de ikke er i brug.
2. For langtids opbevaring anbefales det at opbevare en fuldt opladet batteripakke et køligt, tørt sted uden for opladeren for optimale resultater.

BEMÆRK: Batteripakker bør ikke opbevares helt tømt for opladning. Batteripakken skal genoplades før brug.

Mærkater på oplader og batteripakke

Udover de piktogrammer, der anvendes i denne vejledning, kan mærkater på opladeren og batteripakken vise de følgende piktogrammer:



Læs brugsvejledningen før brug.



Se **Tekniske data** vedrørende opladningstid.



Berør aldrig kontaktflader med strømførende genstande.



Beskadigede batteripakker må ikke oplades.



Må ikke udsættes for vand.



Defekte ledninger skal udskiftes omgående.



Oplad kun mellem 4 °C og 40 °C.



Kun til indendørs brug.



Tag hensyn til miljøet ved bortskaffelse af batteripakken.

Li-ION



Oplad kun DEWALT batteripakker med de specielle DEWALT opladere. Opladning af andre typer batteripakker end de specielle DEWALT batterier med en DEWALT oplader, kan få dem til at sprænges eller føre til andre farlige situationer.



Destruér ikke batteripakken.



ANVENDELSE (uden transportdæksel). Eksempel: Wh ydelsen angiver 108 Wh (1 batteri med 108 watt timer).



TRANSPORT (med indbygget transportdæksel). Eksempel: Wh ydelsen angiver 3 x 36 Wh (3 batterier på 36 watt timer).

Batteritype

DCS520 bruger et batteri på 54 volt.

Denne batteripakke kan anvendes: DCB546. Se **Tekniske data** for flere informationer.

Pakkens indhold

Pakken indeholder:

- 1 Dyksav
- 1 Sekskantnøgle
- 1 Li-ion batteripakke (T1 modeller)
- 2 Li-ion batteripakker (T2 modeller)
- 3 Li-ion batteripakker (T3 modeller)
- 1 Brugsvejledning
- *Kontrollér for eventuelle skader på værktøjet, dele og tilbehør, der kan være opstået under transport.*
- *Tag dig tid til at læse denne vejledning grundigt og forstå den før betjening.*

Mærkning på værktøjet

Følgende piktogrammer er vist på værktøjet:



Læs brugsvejledningen før brug.



Bær høreværn.



Brug øjeværn.



Maksimal skæredybde



Klangediameter

Datokodeposition (Fig. A)

Datokoden **16**, der også inkluderer produktionsåret, er tryk på huset.

Eksempel:

2016 XX XX

Produktionsår

Beskrivelse (Fig. A)



ADVARSEL: Modificér aldrig elektrisk værktøj eller nogen dele deraf. Det kan medføre materiale- eller personskade.

- 1 Dyk-udløser
- 2 Tænd/sluk-kontakt
- 3 Hovedhåndtag
- 4 Sko
- 5 Justeringsknapper til skinne
- 6 Hældningsvinkelskala
- 7 Låseknapper til justering af smigsnit
- 8 Låseknapper til dybdejustering
- 9 Dybdejusteringsskala
- 10 Klinge
- 11 Forreste håndtag
- 12 Spindellåseknop
- 13 Spindellåsegreb
- 14 Batteripakke
- 15 Batteriets udløserknop
- 16 Datokode
- 17 Støvopsamlingsudgang
- 18 Anti-kickback-knop
- 19 Hastighedhjul
- 20 Brændstofmåler

Tilsigtet Brug

Dyksav DCS520 er konstrueret til professionel savning af træprodukter.

MÅ IKKE anvendes under våde forhold eller i nærheden af brændbare væsker eller gasser.

Denne kraftige dyksav er et elektrisk værktøj til professionelle.

LAD IKKE børn komme i kontakt med værktøjet. Overvågning er påkrævet, når uerfarne brugere anvender dette værktøj.

- Dette produkt er ikke beregnet til anvendelse af personer (inklusive børn) med nedsatte fysiske, sensoriske eller mentale handicaps; mangel på erfaringer, viden eller færdigheder, medmindre de er under overvågning af en person, der er ansvarlig for deres sikkerhed. Børn må aldrig efterlades alene med dette produkt.

SAMLING OG JUSTERING



ADVARSEL: For at reducere risikoen for alvorlige kvæstelser, anbring forlæns-/baglænsknappen i startspærreposition eller slå værktøjet fra og frakobel batteripakken, før der foretages nogen justeringer, eller der af-/påmonteres tilbehør eller ekstraudstyr. Utilsiget start kan medføre kvæstelser.



ADVARSEL: Anvend kun DEWALT-batteripakker og -opladere.

Indsættelse og fjernelse af batteripakken fra værktøjet (Fig. A)

BEMÆRK: For de bedste resultater kontrollér at batteripakken 14 er fuldt opladet.

Sådan installeres batteripakken i værktøjet

1. Før batteripakken 14 i vha. skinnerne som vist på ill. A.
2. Skub det ind, indtil batteripakken sidder godt fast i værktøjet og sørg for at du hører, at den klikker på plads.

Sådan fjernes batteripakken fra værktøjet

1. Tryk på udløserknop 15 og træk batteripakken ud.
2. Isæt batteripakken i opladeren som beskrevet i opladerafsnittet i denne vejledning.

Batteripakker til brændstofmåler (Fig. A)

Nogle DEWALT batteripakker indeholder en brændstofmåler, som består af tre grønne LED lys, som angiver niveauet for den resterende opladning i batteripakken.

Du aktiverer brændstofmåleren ved at trykke på og holde brændstofmålerknappen 20 nede. En kombination af de tre grønne LED lys vil lyse og angive niveauet for den resterende opladning. Når niveauet for opladning i batteriet ligger under den brugbare grænse, lyser brændstofmåleren ikke, og batteriet skal genoplades.

BEMÆRK: Brændstofmåleren giver kun en indikation af den opladning, der resterer i batteripakken. Den angiver ikke værktøjets funktionalitet og er underlagt variation baseret på produktkomponenter, temperatur og slutbrugeranvendelse.

Justering af smigvinkel (Fig. A)

Smigvinklen kan justeres mellem 0° og 47°.

1. Løsgør knapperne til justering af smigvinkel 7.
2. Indstil smigvinklen ved at hænde savskoens 4, indtil mærket viser den ønskede vinkel på geringskalaen 6.
3. Stram knapperne til justering af smigvinkel 7.

Udskiftning af savklinge (Fig. A–C)

BEMÆRK: Det er ikke nødvendigt at fjerne den ydre klingefaskærmning 23 for at skifte klingens.

1. Tag batteripakken ud.
2. Tryk på spindellåseknappen 12.
3. Tryk dyksaven ned, indtil den stopper (udskiftningsposition for klinge).
4. Drej spindellåsegrebet 13 med uret, indtil det stopper.

5. Hold spindellåsegrebet 13 nedad, og anvend en sekskantnøgle, som findes i det forreste håndtag 11, drej klingens, indtil låsepositionen er blevet fundet.

BEMÆRK: Klingens 10 er nu låst, og kan ikke drejes med hånden.

6. Anvend en sekskantnøgle til at dreje klingens fastspændingsskrue 24 mod uret for at kunne fjerne den.
7. Fjern den udvendige flange 25 og den brugte klinge 10. Anbring den nye klinge på den indvendige flange 26.
8. Udskift den udvendige flange 25 og klingens fastspændingsskrue (24). Drej skruen med uret med hånden.

BEMÆRK: Drejeretningen for savklingen og drejeretningen for dyksaven SKAL være den samme.

9. Spænd klingens fastspændingsskrue godt fast vha. sekskantnøgle.
10. Frigør og drej spindellåsegrebet 13 mod uret, indtil det stopper.
11. Bevæg dyksaven tilbage til toppositionen.
12. Skub dyk-udløseren 11 fremad, for at tage klingens ud af klingskift modus.

Justering af spaltekniiven (Fig. A–C)

Mhp. korrekt justering af spaltekniiv 21, se ill. C. Justér spaltekniivens spillerum efter udskiftning af savklingen, eller når det er nødvendigt.

1. Følg **Udskiftning af savklinge** trin 1–5.
2. Løsn justeringsskruen 22 på spaltekniiv med en sekskantnøgle, og indstil spaltekniiv som vist på ill. C.
3. Spænd justeringsskruen 22 på spaltekniiv fast.
4. Drej spindellåsegrebet 13 mod uret, indtil det stopper.
5. Bevæg dyksaven tilbage til toppositionen.
6. Skub dyk-udløseren 11 fremad, for at tage klingens ud af klingskift-modus.

Justering af skæredybde (Fig. D)

Skæredybden kan sættes til 0–59 mm, når styreskinen ikke er monteret; med styreskinen monteret: 0–55 mm.

1. Løsgør dybdejusteringsknappen 8 og flyt viseren for at opnå den rette skæredybde.
2. Stram dybdejusteringsknappen 8.

BEMÆRK: De bedste resultater opnås ved at lade savklingen stikke ca. 3 mm ud fra arbejdsområdet (Fig. D).

BETJENING

Brugsvejledning



ADVARSEL: Overhold altid sikkerhedsvejledningen og de gældende regler.



ADVARSEL: For at reducere risikoen for alvorlige kvæstelser, anbring forlæns-/baglænsknappen i startspærreposition eller slå værktøjet fra og frakobel batteripakken, før der foretages nogen justeringer, eller der af-/påmonteres tilbehør eller ekstraudstyr. Utilsiget start kan medføre kvæstelser.

Korrekt håndposition (Fig. E)



ADVARSEL: For at reducere risikoen for personskade skal du **ALTID** anvende den rette håndposition som vist.



ADVARSEL: For at reducere risikoen for alvorlig personskade skal du **ALTID** holde godt fast i tilfælde af en pludselig reaktion.

Det er nødvendigt at placere den ene hånd på det forreste håndtag **11**, og den anden hånd på hovedhåndtaget **3** for korrekt håndposition.

Tænde- og slukkefunktion (Fig. A)

Tryk på tænd/sluk-kontakten **2** for at tænde for dyksaven.

Styring af værktøjet (Fig. A, E, F)



ADVARSEL:

- Fastgør **ALTID** arbejdsemnet på en sådan måde, at det ikke kan flytte sig, mens der saves.
 - **SKUB ALTID** maskinen fremefter. **TRÆK ALDRIG** maskinen tilbage mod dig selv.
 - **BRUG ALTID** dyksaven med begge hænder. Sæt en hånd på hovedhåndtaget **3** og den anden hånd på fronthåndtaget **11** som vist i figur E.
 - **BRUG ALTID** klemmen til at holde skinnen ind mod arbejdsemnet.
- Brug en korrekt håndposition til at styre saven korrekt.
 - Skæreindikatoren **27** viser skærelinjen for 0° og 47° snit (uden styreskinne).
 - Klingepositionsindikatoren **29** viser klingepositionen ved fuld dykning.
 - Det bedste resultat opnås ved at fastspænde arbejdsemnet med bunden i vejret.

Tilskæring

1. Placer maskinen med den forreste del af savskoen **4** på arbejdsemnet.
2. Skub dyk-udløseren **1** fremad, og tryk på on/off-kontakten **2** og tænd for saven.
3. Pres saven nedad for at indstille skæredybden og skub den fremad i skæreretningen.

Dyksnit



ADVARSEL: For at undgå tilbageslag **SKAL** følgende instruktioner overholdes ved dyksnit:

- Anbring maskinen på styreskinne og frigør anti-tilbageslagsknappen **18** ved at dreje den mod uret.
- Tænd for maskinen og tryk langsomt saven ned i den fastsatte dykkedybde og skub fremefter i skæreretningen. Skæreindikatorerne **27** viser savklingens absolutte forreste og bageste skærepunkter (dia. 165 mm) ved maksimal skæredybde og brug af styreskinne.
- Hvis der opstår tilbageslag under dyksnittet, drejes anti-tilbageslagsknappen **18** mod uret, så den frigøres fra skinnen.

- Når dyksnittet er gennemført, skal anti-tilbageslagsknappen **18** drejes med uret ind i låsepositionen.

Føringsskinnesystem (Fig. A, F)

Styreskinne **28**, der leveres i forskellige længder, bidrager til at lave præcise, rene snit og beskytter samtidig arbejdsemnets overflade mod skade.

Der kan - ved kombination med yderligere tilbehør - udføres præcist vinklede snit, geringsnit og tilpasningsarbejde med styreskinnesystemet.

Det er vigtigt at fastgøre arbejdsemnet med klemmer for at opnå et sikkert greb og et sikkert arbejdsmiljø.

Føringsspillerummet for dyksaven skal være meget lille for at sikre de bedste saveresultater, og den kan indstilles med de to skinnejusteringsknapper **5**.

1. Frigør skruen inde i skinnejusteringsknapperne **5** for at justere afstanden.
2. Juster knappen, indtil saven låses på skinnen.
3. Drej knappen tilbage, indtil saven glider let.
4. Hold skinnejusteringsknappen på plads, og lås skruen igen.

BEMÆRK: Justér **ALTID** systemet igen, når der skal bruges andre skinner.

Anti-splintskærm (Fig. G, H)

Føringsskinne **28** er udstyret med en anti-splintskærm **30**, som skal trimmes inden første anvendelse.

Anti-splintskærmen **30** befinder sig på hver kant af styreskinne (28, Fig. G). Formålet med denne anti-splintskærm er at forsyne brugeren med en synlig klingskærelinje, mens det mindsker flis, der forekommer langs med arbejdsemnets skærekant under skæring.

VIGTIGT: Læs **ALTID** instruktionerne til **føringsskinnesystemet** og følg dem, inden splintskærmen skæres!

1. Indstil hastigheden for dyksaven til niveau 7.
2. Placer føringsskinne **28** på et stykke affaldstræ. Brug en klemme til at sikre, at styreskinne er forsvaret sat fast på arbejdsemnet. Dette sikrer præcision.
3. Indstil dyksaven til en skæredybde på 5 mm.
4. Placer saven ved den bagerste ende af føringsskinne.
5. Tænd for saven, pres den nedad for at indstille skæredybden og skær anti-splintskærmen **30** for den fulde længde i en kontinuerlig bevægelse. Anti-splintskærmen svarer nu præcist til klingens skærelinje.

For at trimme anti-splint-skærmen på den anden side af styreskinne, skal saven fjernes fra skinnen, og skinnen drejes 180°. Gentag trinene 1 til 4.

BEMÆRK: Hvis det ønskes kan anti-splintskærmen skrånstilles til 45°, gentag derefter trinene 1 til 4. Dette giver mulighed for at skære parallel snit på den ene side af skinnen, og den anden side af skinnen er indstillet til 45° smigskæring (Fig. H).

BEMÆRK: Hvis anti-splintskærmen er trimmet til parallelskaering på begge sider, så vil klingens ikke køre igennem til kanten af anti-splintskærmen, når enheden er savet i smig. Det er fordi,

at fikspunktet for enheden i smig ikke er stationært, og klingens kører ud, når enheden er i smig.

ADVARSEL: Fastgør **ALTID** styreskinnen med en klemme for at mindske risikoen for personskade.

Hastighedsjustering (Fig. A)

Hastigheden kan reguleres mellem 2500 og 4200 /min ved hjælp af hastighedshjulet **19**. Det gør det muligt at optimere skærehastigheden, så den passer til materialet. Se følgende diagram for valg af materialetype og hastighedsinterval.

Materialetypen, der skal saves i	Hastigheds- interval
Træ (hårdt, blødt)	3–7
Spånplader	4–7
Lamineret træ, møbelplader, finerede og belagte plader	2–7
Papir og karton	1–3

Tilskæring af dør (Fig. I)

1. Anbring dyksaven med yderskærmen **23** på en ren, jævn overflade.
2. Tryk skoen **4** med forsiden på døren mod det justerede dybdestop.

Støvudsugning (Fig. A)

ADVARSEL: Risiko for indånding af støv. For at mindske risikoen for personskade, skal du **ALTID** bære en godkendt støvmaske.

Dit værktøj er udstyret med en støvudsugningsport **17**.

Med støvsøpsamlingsadaptoren kan du tilsluttet værktøjet til en udvendig støvsøpsamler enten ved brug af AirLock systemet (DWV9000-XJ) eller et standard 35 mm støvsøpsamlingsudstyr.

ADVARSEL: Brug **ALTID** en støvudsuger, der er fremstillet i overensstemmelse med de gældende bestemmelser vedrørende støvudsugning ved savning af træ. Vakuumslangen til de fleste støvsugere vil passe direkte ind i støvudsugningsudgangen.

VEDLIGEHOLDELSE

Dit DEWALT-elværktøj er beregnet til langvarig brug med minimal vedligeholdelse. Værktøjets fortsatte tilfredsstillende drift afhænger af korrekt vedligeholdelse og rengøring af værktøjet.

ADVARSEL: For at reducere risikoen for alvorlige kvæstelser, anbring forlæns-/baglænskappen i startspærreposition eller slå værktøjet fra og frakobel batteripakken, før der foretages nogen justeringer, eller der af-/påmoneres tilbehør eller ekstraudstyr. Utilsigtet start kan medføre kvæstelser.

Der kan ikke udføres service på opladeren eller batteripakken.



Smøring

Dette elektriske værktøj skal ikke smøres yderligere.



Rengøring

ADVARSEL: Blæs støv og snavs ud af hovedhuset med tør luft, lige så snart der samler sig snavs i og omkring luftaftrækket. Bær godkendte beskyttelsesbriller og godkendt støvmaske ved udførelse af denne procedure.

ADVARSEL: Brug aldrig opløsningsmidler eller andre kraftige kemikalier til at rengøre værktøjets ikke-metalliske dele. Disse kemikalier kan svække de materialer, der anvendes i disse dele. Brug en klud, der kun er fugtet med vand og mild sæbe. Lad aldrig væske trænge ind i værktøjet, og nedsænk aldrig nogen del af værktøjet i væske.

Valgfrit tilbehør

ADVARSEL: Da andet tilbehør end det, som stilles til rådighed af DEWALT, ikke er afprøvet med dette produkt, kan det være farligt at bruge sådant tilbehør med dette værktøj. For at mindske risikoen for personskade, må dette produkt kun anvendes med tilbehør, som anbefales af DEWALT.

Kontakt forhandleren for yderligere oplysninger om korrekt tilbehør.

Miljøbeskyttelse



Separate Sammlung. Produkte und Batterien, die mit diesem Symbol gekennzeichnet sind, dürfen nicht im normalen Hausmüll entsorgt werden.

Produkte und Batterien enthalten Materialien, die zurückgewonnen oder recycelt werden können, um den Bedarf an Rohstoffen zu reduzieren. Bitte recyceln Sie elektrische Produkte und Batterien gemäß den lokalen Bestimmungen. Weitere Informationen erhalten Sie unter www.2helpU.com.

Genopladelig batteripakke

Dette batteri har en lang levetid, men skal udskiftes, når det ikke afgiver tilstrækkelig effekt ved opgaver, der før var lette at udføre. Ved afslutningen af batteriets rimelige levetid bortskaffes det på en miljøsikker måde:

- Sørg for, at batteripakken er helt afladet og tag den derpå ud af værktøjet.
- Litium-ion-celler er genanvendelige. Tag dem med til din forhandler eller til den lokale genbrugsplads. De indsamlede batteripakker vil blive genanvendt eller korrekt bortskaffet.

AKKU-TAUCHSÄGE

DCS520

Herzlichen Glückwunsch!

Sie haben sich für ein Gerät von DEWALT entschieden. Langjährige Erfahrung, sorgfältige Produktentwicklung und Innovation machen DEWALT zu einem zuverlässigen Partner für professionelle Anwender von Elektrowerkzeugen.

Technische Daten

DCS520			
Spannung	V_{GS}	54	
Typ		1	
Akkutyp		Li-Ion	
Leerlaufdrehzahl	min^{-1}	2500–4200	
Sägeblattdurchmesser	mm	165	
Maximale Schnitttiefe	90° (ohne Führungsschiene)	mm	59
	90° (mit Führungsschiene)	mm	55
Sägeblattbohrung	mm	20	
Neigungswinkeleinstellung		47°	
Gewicht (ohne Akku)	kg	4,7	
Lärmwerte und Vibrationswerte (Triax-Vektorsumme) gemäß EN60745-2-5.			
L_{PA} (Emissions-Schalldruckpegel)	dB(A)	82,2	
L_{WA} (Schallleistungspegel)	dB(A)	93,2	
K (Unsicherheit für den angegebenen Schallpegel)	dB(A)	2,9	
Vibrationskennwert a_{h1} =	m/s^2	1,1	
Unsicherheitswert K =	m/s^2	1,5	

Der in diesem Informationsblatt angegebene Vibrationsemissionswert wurde gemäß einem standardisierten Test laut EN60745 gemessen und kann für einen Vergleich zwischen zwei Geräten verwendet werden. Er kann zu einer vorläufigen Einschätzung der Exposition verwendet werden.



WARNUNG: Der angegebene Vibrationsemissionswert bezieht sich auf die Hauptanwendung des Gerätes.

Wenn das Gerät jedoch für andere Anwendungen, mit anderem Zubehör oder schlecht gewartet eingesetzt wird, kann die Vibrationsemission verschieden sein. Dies kann den Expositionsgrad über die Gesamtbetriebszeit erheblich erhöhen.

Eine Schätzung der Vibrationsstärke sollte auch berücksichtigen, wie oft das Gerät ausgeschaltet wird oder über welche Zeit es zwar läuft, aber nicht wirklich in Betrieb ist. Dies kann die Exposition über die Gesamtbetriebszeit erheblich mindern.

Es sind zusätzliche Sicherheitsmaßnahmen zum Schutz der Betriebsperson vor den Auswirkungen der Vibration in Betracht zu ziehen, z. B.: Wartung des Gerätes und

des Zubehörs, Warmhalten der Hände, Organisation des Arbeitsablaufes.

Akku		DCB546	
Akkutyp		Li-Ion	
Spannung	V_{GS}	18/54	
Leistung	Ah	6,0/2,0	
Gewicht	kg	1,05	

Ladegerät DCB118			
Netzspannung	V_{WS}	230	
Akkutyp		18/54 Li-Ion	
Ungefähre Ladedauer der Akkus	min	22 (1,3 Ah)	22 (1,5 Ah) 30 (2,0 Ah)
		45 (3,0 Ah)	60 (4,0 Ah) 75 (5,0 Ah)
			60 (6,0 Ah)
Gewicht	kg	0,66	

Das DCB118-Ladegerät kann mit 18V Li-Ion XR und XR FLEXVOLT™-Akkupacks verwendet werden (DCB181, DCB182, DCB183, DCB183B, DCB184, DCB184B, DCB185 und DCB546).

Sicherungen:

Europa	230V Werkzeuge	10 A Stromversorgung
--------	----------------	----------------------

EG-Konformitätserklärung

Maschinenrichtlinie



Akku-Tauchsäge DCS520

DEWALT erklärt hiermit, dass diese unter **Technische Daten** beschriebenen Produkte die folgenden Vorschriften erfüllen: 2006/42/EG, EN60745-1:2009+A11:2010, EN60745-2-5:2010.

Diese Produkte erfüllen auch die Anforderungen von Richtlinie 2014/30/EU und 2011/65/EU. Für weitere Informationen wenden Sie sich bitte an DEWALT unter der folgenden Adresse oder schauen Sie auf der Rückseite dieser Betriebsanleitung nach.

Der Unterzeichnete ist verantwortlich für die Zusammenstellung des technischen Dossiers und gibt diese Erklärung im Namen von DEWALT ab.

Markus Rempel
Technischer Direktor
DEWALT, Richard-Klinger-Straße 11
D-65510 Idstein, Deutschland
29.07.2016



WARNUNG: Zur Reduzierung der Verletzungsgefahr bitte die Bedienungsanleitung lesen.

Definitionen: Sicherheitsrichtlinien

Im Folgenden wird die Relevanz der einzelnen Warnhinweise erklärt. Bitte lesen Sie das Handbuch und achten Sie auf diese Symbole.



GEFAHR: Weist auf eine unmittelbar drohende gefährliche Situation hin, die, sofern nicht vermieden, zu tödlichen **oder schweren Verletzungen führt**.



WARNUNG: Weist auf eine möglicherweise gefährliche Situation hin, die, sofern nicht vermieden, zu tödlichen **oder schweren Verletzungen führen kann**.



VORSICHT: Weist auf eine möglicherweise gefährliche Situation hin, die, sofern nicht vermieden, **u. U. zu leichten oder mittelschweren Verletzungen führen kann**.

HINWEIS: Weist auf ein Verhalten hin, das **nichts mit Verletzungen zu tun hat, aber, wenn es nicht vermieden wird, zu Sachschäden führen kann**.



Weist auf ein Stromschlagrisiko hin.



Weist auf eine Brandgefahr hin.

Allgemeine Sicherheitswarnhinweise für Elektrowerkzeuge



WARNUNG: Lesen Sie alle Sicherheitswarnhinweise und alle Anweisungen. Das Nichtbeachten von Warnhinweisen und Anweisungen kann zu elektrischem Schlag, Brand und/oder schweren Verletzungen führen.

BEWAHREN SIE ALLE WARNHINWEISE UND ANWEISUNGEN ZUM SPÄTEREN NACHSCHLAGEN AUF

Der Begriff „Elektrowerkzeug“ in den Warnhinweisen bezieht sich auf Ihr netzbetriebenes Elektrowerkzeug (mit Kabel) oder auf Ihr akkubetriebenes (kabelloses) Elektrowerkzeug.

1) Sicherheit im Arbeitsbereich

- Halten Sie den Arbeitsbereich sauber und gut ausgeleuchtet.** Unaufgeräumte oder dunkle Bereiche begünstigen Unfälle.
- Betreiben Sie das Elektrowerkzeug nicht in explosionsgefährdeten Umgebungen, in denen sich z. B. brennbare Flüssigkeiten, Gase oder Staub befinden.** Elektrowerkzeuge erzeugen Funken, die den Staub oder die Dämpfe entzünden können.
- Halten Sie Kinder und Zuschauer fern, während Sie ein Elektrogerät betreiben.** Ablenkung kann dazu führen, dass Sie die Kontrolle über das Gerät verlieren.

2) Elektrische Sicherheit

- Der Stecker des Elektrogerätes muss in die Steckdose passen. Ändern Sie niemals den Stecker in irgendeiner Form. Verwenden Sie keinerlei**

Adapterstecker an geerdeten Elektrogeräten.

Unveränderte Stecker und passende Steckdosen mindern die Gefahr eines elektrischen Schlages.

- Vermeiden Sie Körperkontakt mit geerdeten Flächen, wie Rohre, Radiatoren, Herde und Kühlgeräte.** Es besteht eine erhöhte Gefahr für einen elektrischen Schlag, wenn Ihr Körper geerdet ist.
- Setzen Sie Elektrogeräte keinem Regen oder feuchter Umgebung aus.** Wenn Wasser in das Elektrogerät eindringt, erhöht sich die Gefahr eines elektrischen Schlages.
- Überlasten Sie das Kabel nicht. Verwenden Sie niemals das Kabel, um das Elektrogerät zu tragen oder durch Ziehen vom Netz zu trennen. Halten Sie das Kabel fern von Hitze, Öl, scharfen Kanten oder beweglichen Teilen.** Beschädigte oder verhedderte Kabel erhöhen die Gefahr eines elektrischen Schlages.
- Wenn Sie ein Elektrogerät im Freien betreiben, verwenden Sie ein für den Außeneinsatz geeignetes Verlängerungskabel.** Die Verwendung von für den Außeneinsatz geeigneten Kabeln mindert die Gefahr eines elektrischen Schlages.
- Wenn der Betrieb eines Elektrogerätes in feuchter Umgebung unumgänglich ist, verwenden Sie eine durch einen Fehlerstromschutzschalter (FI-Schalter oder Rcd) geschützte Stromversorgung.** Der Einsatz eines Fehlerstromschutzschalters mindert die Gefahr eines elektrischen Schlages.

3) Sicherheit von Personen

- Seien Sie aufmerksam, achten Sie darauf, was Sie tun, und gehen Sie mit Vernunft an die Arbeit mit einem Elektrowerkzeug. Benutzen Sie kein Elektrowerkzeug, wenn Sie müde sind oder unter dem Einfluss von Drogen, Alkohol oder Medikamenten stehen.** Ein Moment der Unachtsamkeit beim Betrieb eines Elektrogerätes kann zu schweren Verletzungen führen.
- Tragen Sie persönliche Schutzausrüstung und immer eine Schutzbrille.** Das Tragen persönlicher Schutzausrüstung, wie Staubmaske, rutschfeste Sicherheitsschuhe, Schutzhelm oder Gehörschutz, je nach Art und Einsatz des Elektrowerkzeuges, verringert das Risiko von Verletzungen.
- Vermeiden Sie unbeabsichtigtes Starten. Vergewissern Sie sich, dass der Schalter in der AUS-Position ist, bevor Sie das Gerät an die Stromversorgung und/oder an den Akku anschließen oder wenn Sie das Gerät aufnehmen oder tragen.** Wenn Sie beim Tragen des Elektrowerkzeuges den Finger am Schalter haben oder das Gerät eingeschaltet an die Stromversorgung anschließen, kann dies zu Unfällen führen.
- Entfernen Sie alle Einstellschlüssel oder Werkzeuge, bevor Sie das Elektrogerät einschalten.** Werkzeuge oder Schlüssel, die an rotierenden Teilen des Elektrogerätes angebracht sind, können zu Verletzungen führen.

- e) **Vermeiden Sie eine abnormale Körperhaltung. Sorgen Sie für einen sicheren Stand und halten Sie jederzeit das Gleichgewicht.** Dadurch können Sie das Elektrowerkzeug in unerwarteten Situationen besser kontrollieren.
- f) **Tragen Sie geeignete Kleidung. Tragen Sie keine weite Kleidung und keinen Schmuck. Halten Sie Ihre Haare, Kleidung und Handschuhe von beweglichen Teilen fern.** Lose sitzende Kleidung, Schmuck oder lange Haare können sich in den beweglichen Teilen verfangen.
- g) **Wenn Geräte für den Anschluss an eine Staubabsaugung und Staubsammlung vorgesehen sind, vergewissern Sie sich, dass diese richtig angeschlossen sind und verwendet werden.** Der Einsatz von Staubsammlern kann staubbedingte Gefahren mindern.

4) Verwendung und Pflege des Elektrogerätes

- a) **Überlasten Sie das Elektrogerät nicht. Verwenden Sie das für Ihre Arbeit passende Elektrogerät.** Das richtige Gerät wird die Aufgabe besser und sicherer erledigen, wenn es bestimmungsgemäß verwendet wird.
- b) **Benutzen Sie kein Elektrowerkzeug, dessen Schalter defekt ist.** Ein Elektrowerkzeug, das sich nicht mehr ein- oder ausschalten lässt, ist gefährlich und muss repariert werden.
- c) **Trennen Sie den Stecker vom Netz und/oder die Akkus vom Elektrogerät, bevor Sie Einstellungen am Gerät vornehmen, Zubehör wechseln oder es aufbewahren.** Diese Vorbeugemaßnahmen mindern die Gefahr, dass das Elektrogerät unbeabsichtigt startet.
- d) **Bewahren Sie nicht verwendete Elektrogeräte für Kinder unerreichbar auf und lassen Sie nicht zu, dass Personen ohne Erfahrung mit dem Elektrogerät oder mit diesen Anweisungen das Elektrogerät bedienen.** Elektrogeräte sind in den Händen nicht geschulter Personen gefährlich.
- e) **Warten Sie die Elektrogeräte. Prüfen Sie, ob bewegliche Teile verzogen oder ausgeschlagen, ob Teile gebrochen oder in einem Zustand sind, der den Betrieb des Elektrogerätes beeinträchtigen kann. Bei Beschädigungen lassen Sie das Elektrogerät reparieren, bevor Sie es verwenden.** Viele Unfälle entstehen wegen mangelnder Wartung der Elektrogeräte.
- f) **Halten Sie Schneidwerkzeuge scharf und sauber.** Richtig gewartete Schneidwerkzeuge mit scharfen Klingen blockieren seltener und sind leichter unter Kontrolle zu halten.
- g) **Verwenden Sie Elektrogeräte, Zubehör und Einsätze (Bits) usw. gemäß diesen Anweisungen und unter Berücksichtigung der Arbeitsbedingungen und der Aufgabe.** Wenn Sie das Elektrogerät für Aufgaben verwenden, die nicht bestimmungsgemäß sind, kann dies zu gefährlichen Situationen führen.

5) Verwendung und Pflege von Akkugeräten

- a) **Laden Sie die Akkus nur in Ladegeräten auf, die vom Hersteller empfohlen werden.** Ein Ladegerät, das für einen bestimmten Akkutyp geeignet ist, kann zu Brandgefahr führen, wenn es mit einem anderen Akku verwendet wird.
- b) **Verwenden Sie Elektrogeräte nur mit den speziell vorgesehenen Akkus.** Der Einsatz anderer Akkus kann zu Verletzungs- und Brandgefahr führen.
- c) **Wenn Akkus nicht verwendet werden, halten Sie sie von anderen Metallteilen, z. B. Büroklammern, Münzen, Schlüsseln, Nägeln, Schrauben oder anderen kleinen Metallteilen fern, die eine Verbindung zwischen den Polen verursachen können.** Wenn die Akkupole kurzgeschlossen werden, kann dies zu Verbrennungen oder einem Brand führen.
- d) **Bei falscher Anwendung kann Flüssigkeit aus dem Akku austreten. Vermeiden Sie den Kontakt damit. Bei zufälligem Kontakt mit Wasser abspülen. Wenn die Flüssigkeit in die Augen kommt, nehmen Sie zusätzlich ärztliche Hilfe in Anspruch.** Austretende Akkuflüssigkeit kann zu Hautreizungen oder Verbrennungen führen.

6) Service

- a) **Lassen Sie Ihr Elektrowerkzeug nur von qualifiziertem Fachpersonal und nur mit Original-Ersatzteilen reparieren.** Damit wird sichergestellt, dass die Sicherheit des Gerätes erhalten bleibt.

Zusätzliche werkzeugspezifische Sicherheitshinweise

Sicherheitsanweisungen für alle Arbeiten

- a) **⚠ GEFÄHRENHINWEIS: Hände vom schneidebereich und sägeblatt fernhalten! Belassen Sie Ihre andere Hand am Hilfsgriff oder Motorgehäuse.** Durch beidhändiges Festhalten des Geräts werden Verletzungen durch das Sägeblatt vermieden.
- b) **Nicht unter das Werkstück greifen! Der Blattschutz bietet keinen Schutz, falls sich Ihre Hand unter dem Werkstück befindet.**
- c) **Die Schnitttiefe der Dicke des Werkstücks entsprechend einstellen! Unter dem Werkstück sollte weniger als eine Sägeblattzahnlänge zu sehen sein.**
- d) **Werkstück niemals in der Hand oder auf dem Schoß halten! Werkstück auf einer festen Arbeitsfläche sicher befestigen.** Es ist wichtig, das Werkstück gut abzustützen, um ein Verkeilen des Sägeblatts, einen Verlust der Kontrolle und Verletzungen zu vermeiden.
- e) **Beim Arbeiten an Werkstücken, die möglicherweise verborgene Leitungen enthalten können, das Werkzeug nur an den isolierten Griffflächen anfassen.** Bei Kontakt mit einem stromführenden Draht werden die freiliegenden Metallteile ebenfalls

stromführend, und der Bediener erleidet bei Berührung einen Stromschlag.

- f) **Für Längsschnitte immer einen Parallelanschlag oder eine Führungsschiene verwenden! Dies trägt zur Genauigkeit des Schnitts bei und verhindert ein Verkanten des Sägeblatts.**
- g) **Immer die richtige Größe und Form des Bohrlochs bei Sägeblättern verwenden (eckig bzw. rund).** Sägeblätter, die nicht zur Befestigungsvorrichtung der Säge passen, können exzentrisch laufen und außer Kontrolle geraten.
- h) **Niemals beschädigte oder falsche Unterlegscheiben oder Befestigungsbolzen für das Sägeblatt verwenden.** Unterlegscheiben und Befestigungsbolzen für das Sägeblatt sind speziell auf diese Säge angepasst und für die vollständige Leistung und Betriebssicherheit des Gerätes notwendig.

Ursachen und Verhütungsmaßnahmen für Rückschläge

- Ein verbogenes oder falsch angebrachtes Sägeblatt kann zu plötzlichem Rückschlag führen, wodurch die Säge außer Kontrolle geraten, aus dem Werkstück und gegen den Benutzer geschleudert werden kann;
- Bei verbogenem oder in die Kerbe eingeklemmtem Sägeblatt wird das Sägeblatt plötzlich gestoppt und die Kräfteinwirkung des Motors kann das Gerät plötzlich gegen den Benutzer schleudern;
- Wenn das Sägeblatt verdreht oder schräg in die Kerbe eingeführt wird, können die Zähne an der Rückseite des Sägeblatts sich in der Oberfläche des Holzes verkanten, wodurch das Sägeblatt das Gerät aus der Kerbe hebt und gegen den Benutzer schleudert.

Wenn Sie das Gerät falsch bedienen oder verwenden und/oder einsetzen kann ein Rückschlag auftreten. Dies kann durch die unten aufgeführten entsprechenden Vorsichtsmaßnahmen vermieden werden:

- a) **Halten Sie die Säge jederzeit mit beiden Händen fest und positionieren Sie Ihre Arme so, dass sie dem Rückschlag entgegenwirken können. Positionieren Sie Ihren Körper seitlich vom Sägeblatt, nicht in Drehrichtung des Sägeblattes.** Ein Rückschlag kann dazu führen, dass die Säge zurückgeschleudert wird. Doch die Rückschlagkräfte können durch den Benutzer beherrscht werden, sofern die geeigneten Vorsichtsmaßnahmen getroffen werden.
- b) **Wenn das Sägeblatt klemmt oder wenn aus irgendeinem Grund der Schnitt unterbrochen wird, lassen Sie den Drücker los und halten Sie das Werkzeug bewegungslos im Material, bis das Sägeblatt vollkommen zum Stillstand gekommen ist. Versuchen Sie niemals, das Werkzeug aus dem Werkstück zu entfernen oder zurückzuziehen, während sich das Sägeblatt noch dreht, da dies einen Rückschlag verursacht.** Untersuchen und beheben Sie die Ursachen für ein Klemmen der Scheibe.

- c) **Wenn Sie die Säge starten, während das Sägeblatt sich im Werkstück befindet, müssen Sie das Sägeblatt in der Kerbe zentrieren und darauf achten, dass die Zähne sich nicht im Schnittmaterial verkeilen.** Wenn das Sägeblatt im Material klemmt, kann es sich beim erneuten Starten nach oben bewegen oder zurückschlagen.
- d) **Größere Platten müssen befestigt werden, um ein Verkeilen und einen Rückschlag des Sägeblatts zu vermeiden.** Große Platten können unter ihrem eigenen Gewicht durchhängen. Die Platten müssen an beiden Seiten nahe der Schnittlinie und nahe dem Plattenrand abgestützt werden.
- e) **Keine stumpfen oder beschädigten Sägeblätter verwenden.** Unscharfe oder falsch eingestellte Sägeblätter können eine zu schmale Kerbe schneiden, was zu übermäßiger Reibung, Verklemmen und Rückschlag des Sägeblatts führen kann.
- f) **Arretierungen für Schneidetiefe und Neigungswinkel müssen vor dem Sägen fest angezogen und gesichert werden.** Wenn sich beim Schneiden die Sägeblatteinstellung verändert, kann dies zum Verkanten des Sägeblatts und zum Rückschlag führen.
- g) **Gehen Sie mit besonderer Vorsicht vor, wenn Sie einen „Tauchstich“ in eine Wand oder andere unübersichtliche Werkstücke vornehmen.** Das herausragende Sägeblatt kann dabei in Gegenstände geraten, die zu einem Rückschlag führen.

Sicherheitsanweisungen für Tauchsägen

- a) **Vor jedem Gebrauch überprüfen, dass der Blattschutz richtig schließt. Wenn der Blattschutz sich nicht frei bewegt und das Sägeblatt sofort verschleißt, darf die Säge nicht verwendet werden. Bei freiliegendem Sägeblatt darf der Blattschutz nicht verklemt oder anderweitig befestigt werden.** Der Blattschutz kann sich verbiegen, wenn die Säge zu Boden fällt. Überprüfen Sie, dass der Blattschutz sich frei bewegen lässt und das Sägeblatt oder andere Teile in keinem Winkel und in keiner Schnitttiefe berührt.
- b) **Überprüfen Sie die Funktion und den Zustand der Blattschutz-Rückholfeder. Wenn der Blattschutz und die Feder nicht vorschriftsmäßig funktionieren, müssen sie vor Gebrauch gewartet werden.** Beschädigte Teile, Rückstände oder Verschmutzung können die Bewegung des Blattschutzes behindern.
- c) **Stellen Sie sicher, dass sich die Führungsplatte der Säge bei Tauchstichen nicht verschiebt, wenn die Gehrungseinstellung nicht auf 90° eingestellt ist.** Ein seitwärts verschobenes Sägeblatt führt zu Verkeilung und möglichem Rückschlag.
- d) **Achten Sie immer darauf, dass der Blattschutz geschlossen ist, wenn Sie die Säge auf die Werkbank oder den Boden legen.** Ein ungeschütztes drehendes Sägeblatt führt dazu, dass die Säge sich rückwärts bewegt

und alles sägt, was sich im Weg befindet. Achten Sie darauf, wie lange es dauert, bis das Sägeblatt stoppt, nachdem Sie den Schalter losgelassen haben.

Zusätzliche Sicherheitsanweisungen für alle Sägen mit Spaltkeil

- Verwenden Sie den für das verwendete Sägeblatt angemessenen Spaltkeil.** Damit der Spaltkeil funktioniert, muss er dicker sein als die Platte des Sägeblatts, aber dünner als die Zähne der Säge.
- Stellen Sie den Spaltkeil wie in der Bedienungsanleitung beschrieben ein.** Falscher Abstand, falsche Position und Ausrichtung können den Spaltkeil wirkungslos bei der Verhinderung von Rückschlag machen.
- Damit der Spaltkeil funktioniert, muss er in das Werkstück eingesetzt sein.** Bei kurzen Schnitten hilft der Spaltkeil nicht, Rückschläge zu verhindern.
- Bei verbogenem Spaltkeil darf die Säge nicht verwendet werden.** Selbst eine leichte Behinderung kann dazu führen, dass der Blattschutz sich nicht mehr richtig schließt.

Zusätzliche Sicherheitshinweise für Tauchsägen

- Tragen Sie einen Gehörschutz.** Wenn Sie Lärm ausgesetzt sind, besteht die Gefahr von Gehörschäden.
- Tragen Sie eine Staubmaske!** Das Einatmen von Staubpartikeln kann zu Atembeschwerden und möglichen Verletzungen führen.
- Keine Sägeblätter mit einem Durchmesser verwenden, der größer oder kleiner ist als empfohlen.** Die richtigen Schnittkapazitäten sind den technischen Daten zu entnehmen. Nur die in diesem Handbuch angegebenen Sägeblätter verwenden, die die Richtlinien in EN 847-1 erfüllen.
- Niemals aggressive Trennscheiben verwenden.**

Restrisiken

Trotz Beachtung der geltenden Sicherheitsvorschriften und des Einsatzes von Schutzvorrichtungen können bestimmte Risiken nicht vermieden werden. Diese sind:

- Beeinträchtigung des Gehörs.
- Verletzungsgefahr durch umherfliegende Teilchen.
- Verbrennungsgefahr durch während des Betriebes heiß werdende Zubehörteile.
- Verletzungsgefahr durch andauernden Gebrauch.

Elektrische Sicherheit

Der Elektromotor wurde für eine einzige Spannung konstruiert. Überprüfen Sie immer, ob die Spannung des Akkus der Spannung auf dem Typenschild entspricht. Stellen Sie auch sicher, dass die Spannung Ihres Ladegeräts der Netzspannung entspricht.



Ihr DEWALT Ladegerät ist gemäß EN60335 doppelt isoliert. Es muss deshalb nicht geerdet werden.

Wenn das Stromversorgungskabel beschädigt ist, muss es durch ein speziell ausgestattetes Kabel ersetzt werden, dass bei der DEWALT Kundendienstorganisation erhältlich ist.

CH Bei Ersatz des Netzkabels achten Sie auf Verwendung des Schweizer Netzsteckers.

Typ 11 für Klasse II (Doppelisolierung) – Geräte

Typ 12 für Klasse I (Schutzleiter) – Geräte

CH Ortsveränderliche Geräte, die im Freien verwendet werden, müssen über einen Fehlerstromschutzschalter angeschlossen werden.

Verwendung eines Verlängerungskabels

Ein Verlängerungskabel sollte nur verwendet werden, wenn es absolut notwendig ist. Verwenden Sie ein zugelassenes Verlängerungskabel, das für die Leistungsaufnahme Ihres Ladegeräts geeignet ist (siehe **Technische Daten**). Der Mindestquerschnitt der Leitungen beträgt 1 mm² und die Höchstlänge beträgt 30 m.

Wenn Sie eine Kabeltrommel verwenden, wickeln Sie das Kabel vollständig ab.

BEWAHREN SIE DIESE ANWEISUNGEN AUF Ladegeräte

An DEWALT-Ladegeräten müssen keine Einstellungen vorgenommen werden, und sie wurden für eine möglichst einfache Bedienung konzipiert.

Wichtige Sicherheitshinweise für alle Akku-Ladegeräte

BEWAHREN SIE DIESE ANWEISUNGEN AUF: Dieses Handbuch enthält wichtige Sicherheits- und Betriebsanweisungen für kompatible Ladegeräte (siehe **Technische Daten**).

- Lesen Sie vor der Verwendung des Ladegeräts alle Anweisungen und Warnhinweise auf dem Ladegerät und dem Akku.



WARNUNG: Stromschlaggefahr. Keine Flüssigkeiten in das Ladegerät gelangen lassen. Dies kann einen elektrischen Schlag zur Folge haben.



WARNUNG: Wir empfehlen die Verwendung einer Fehlerstromschutzeinrichtung mit einem Nennfehlerstrom von maximal 30mA.



VORSICHT: Verbrennungsgefahr. Zur Reduzierung der Verletzungsgefahr sollten nur Akkus von DEWALT verwendet werden. Andere Akkutypen können bersten und Verletzungen und Sachschäden verursachen.



VORSICHT: Lassen Sie nicht zu, dass Kinder mit dem Werkzeug spielen.

HINWEIS: Wenn das Ladegerät in die Steckdose gesteckt wird, können die Ladekontakte im Ladegerät unter bestimmten Bedingungen durch Fremdmaterial kurzgeschlossen werden. Leitfähige Fremdmaterialien, z.B. unter anderem Stahlwolle, Alufolie oder angesammelte Metallpartikel, sollten von Hohlräumen des Ladegeräts

ferngelassen werden. Ziehen Sie den Netzstecker des Ladegerätes immer aus der Steckdose, wenn kein Akku in der Vertiefung steckt. Ziehen Sie den Netzstecker des Ladegerätes vor dem Reinigen aus der Steckdose.

- **Der Akku darf NIEMALS in einem anderen Ladegerät, außer dem in diesem Handbuch beschriebenen, aufgeladen werden.** Das Ladegerät und der Akku wurden speziell zur gemeinsamen Verwendung konzipiert.
- **Diese Ladegeräte sind ausschließlich für das Laden von DEWALT Akkus bestimmt.** Eine anderweitige Verwendung kann zu Brand führen oder gefährliche oder tödliche Verletzungen durch Elektroschock verursachen.
- **Setzen Sie das Ladegerät weder Regen noch Schnee aus.**
- **Ziehen Sie immer am Stecker und nicht am Kabel, um das Ladegerät von der Stromquelle zu trennen.** Dadurch wird das Risiko einer Beschädigung von Stecker und Kabel reduziert.
- **Verlegen Sie das Netzkabel so, dass niemand darauf treten oder darüber stolpern kann, und dass es keinen sonstigen schädlichen Einflüssen oder Belastungen ausgesetzt wird.**
- **Ein Verlängerungskabel sollte nur dann verwendet werden, wenn es absolut notwendig ist.** Ein ungeeignetes Verlängerungskabel kann zu Brand führen oder gefährliche oder tödliche Verletzungen durch Elektroschock verursachen.
- **Stellen Sie keine Gegenstände auf das Ladegerät bzw. stellen Sie das Ladegerät nicht auf eine weiche Oberfläche. Dadurch könnten die Lüftungsschlitze blockiert und das Gerät überhitzt werden.** Stellen Sie das Ladegerät von Hitzequellen entfernt auf. Das Ladegerät ist oben und unten am Gehäuse mit Lüftungsschlitzen versehen.
- **Betreiben Sie das Ladegerät nicht mit einem beschädigten Netzkabel oder Netzstecker—beschädigte Teile sind unverzüglich auszuwechseln.**
- **Benutzen Sie das Ladegerät nicht, wenn es einen harten Stoß erlitten hat, fallen gelassen oder anderweitig beschädigt wurde.** Bringen Sie es zu einer autorisierten Kundendienststelle.
- **Das Ladegerät darf nicht zerlegt werden. Bringen Sie es zu einer autorisierten Kundendienststelle, wenn es gewartet oder repariert werden muss.** Ein unsachgemäßer Zusammenbau kann gefährliche oder tödliche Verletzungen durch Elektroschock verursachen oder zu Brand führen.
- Zur Vermeidung von Gefahren muss ein beschädigtes Netzkabel unverzüglich vom Hersteller, einer Kundendienststelle oder einer anderen qualifizierten Person ausgetauscht werden.
- **Ziehen Sie den Netzstecker des Ladegerätes vor dem Reinigen aus der Steckdose. Dadurch wird das Risiko eines Stromschlags reduziert.** Durch alleiniges Herausnehmen des Akkus wird dieses Risiko nicht reduziert.
- Versuchen Sie **NIEMALS** 2 Ladegeräte miteinander zu verbinden.
- **Das Ladegerät wurde für den Betrieb mit standardmäßigem 230V Netzstrom konzipiert. Es darf**

mit keiner anderen Spannung verwendet werden. Dies gilt nicht für das Fahrzeugladegerät.

Laden des Akkus (Abb. [Fig.] A)

1. Stecken Sie das Ladegerät in eine geeignete Steckdose, bevor Sie das Akkupack einsetzen.
2. Legen Sie das Akkupack **14** in das Ladegerät ein und vergewissern Sie sich, dass es vollständig eingerastet ist. Die rote Leuchte (Aufladen) blinkt wiederholt und zeigt dadurch an, dass der Ladevorgang begonnen wurde.
3. Der Abschluss des Ladevorgangs wird dadurch angezeigt, dass das rote Licht dauerhaft leuchtet. Der Akku ist vollständig aufgeladen und kann jetzt verwendet oder in der Ladestation gelassen werden. Um das Akkupack aus dem Ladegerät zu entnehmen, drücken Sie den Akku-Löseknopf **15** am Akkupack.

HINWEIS: Um die maximale Leistung und Lebensdauer der Li-Ionen-Akkus zu gewährleisten, laden Sie das Akkupack vor der ersten Verwendung vollständig auf.

Bedienung des Ladegeräts

Siehe Anzeigen unten zum Ladezustand der Akkus.

Anzeigen am Ladegerät		
	Wird geladen	
	Vollständig aufgeladen	
	Verzögerung heißer/kalter Akku*	

*Die rote Leuchte blinkt in der Zeit weiter, aber eine gelbe Anzeige leuchtet bei diesem Vorgang dauerhaft. Sobald der Akku eine angemessene Temperatur erreicht hat, geht die gelbe Leuchte aus und das Ladegerät nimmt den Ladevorgang wieder auf.

Diese/s kompatible/n Ladegerät/e lädt keine defekten Akkus auf. Das Ladegerät zeigt einen defekten Akku an, indem es nicht leuchtet oder indem das Blinkmuster für Probleme mit dem Akku oder dem Ladegerät angezeigt werden.

HINWEIS: Dies kann auch auf ein Problem mit dem Ladegerät hinweisen.

Wenn das Ladegerät auf ein Problem hinweist, bringen Sie es zusammen mit dem Akku zur Überprüfung zu einer autorisierten Servicestelle.

Verzögerung heißer/kalter Akku

Wenn das Ladegerät erkennt, dass ein Akku zu heiß oder zu kalt ist, startet es automatisch eine „Verzögerung heißer/kalter Akku“, bis der Akku eine angemessene Temperatur erreicht hat. Das Ladegerät schaltet dann automatisch in den Lademodus. Diese Funktion gewährleistet eine maximale Lebensdauer des Akkus.

Ein kalter Akku wird mit einer geringeren Geschwindigkeit als ein warmer Akku geladen. Der Akku wird während des gesamten Ladevorgangs mit der geringeren Geschwindigkeit geladen, die sich auch nicht erhöht, wenn der Akku wärmer wird.

Das Ladegerät DCB118 ist mit einem internen Gebläse ausgestattet, um das Akkupack zu kühlen. Das Gebläse wird automatisch eingeschaltet, wenn das Akkupack gekühlt werden muss. Benutzen Sie das Ladegerät nicht, wenn das Gebläse nicht ordnungsgemäß funktioniert oder die Lüftungsschlitze blockiert sind. Verhindern Sie, dass Fremdkörper in das Ladegerät eintreten können.

Elektronischen Schutzsystem

XR Li-Ionen-Werkzeuge sind mit einem elektronischen Schutzsystem ausgestattet, das den Akku vor Überladung, Überhitzung und vollständiger Entladung schützt.

Das Werkzeug wird automatisch ausgeschaltet, sobald sich das elektronische Schutzsystem einschaltet. Wenn dies geschieht, setzen Sie das Lithium-Ionen-Akku in das Ladegerät, bis es vollständig aufgeladen ist.

Wandmontage

Diese Ladegeräte sind so konzipiert, dass sie an der Wand oder aufrecht auf einem Tisch oder einer Arbeitsoberfläche montiert werden. Positionieren Sie das Ladegerät bei Wandmontage in Reichweite einer Steckdose und abseits von Kanten oder anderen Hindernissen, die den Luftstrom beeinträchtigen könnten. Nutzen Sie die Rückseite des Ladegeräts als Schablone für die Position der Montageschrauben an der Wand. Montieren Sie das Ladegerät mit Schnellbauschrauben (separat erhältlich), die mindestens 25,4 mm lang sind und einen Schraubenkopfdurchmesser von 7-9 mm haben. Diese müssen in optimaler Tiefe in das Holz geschraubt werden, sodass ca. 5,5 mm der Schraube frei liegen. Richten Sie die Schlitze auf der Rückseite des Ladegeräts mit den frei liegenden Schrauben aus, und führen Sie diese vollständig in die Schlitze ein.

Anweisungen zur Reinigung des Ladegeräts

⚠️ WARNUNG: Stromschlaggefahr. Trennen Sie das Gerät vor der Reinigung von der Steckdose. Schmutz und Fett können mit einem Tuch oder einer weichen, nicht-metallischen Bürste vom Äußeren des Ladegeräts entfernt werden. Keinesfalls Wasser oder irgendwelche Reinigungslösungen verwenden. Achten Sie darauf, dass niemals Flüssigkeiten in das Gerät eindringen. Tauchen Sie niemals irgendein Teil des Gerätes in eine Flüssigkeit.

Akkus

Wichtige Sicherheitsanweisungen für alle Akkus

Achten Sie beim Bestellen von Ersatzakkus darauf, dass Sie die Katalognummer und die Spannung angeben.

Wenn Sie den Akku aus dem Karton auspacken, ist er nicht vollständig geladen. Lesen Sie die unten aufgeführten Sicherheitsanweisungen, bevor Sie den Akku und das Ladegerät verwenden. Befolgen Sie anschließend den beschriebenen Ladevorgang.

LESEN SIE SÄMTLICHE ANWEISUNGEN

- **Betreiben Sie das Elektrowerkzeug nicht in explosionsgefährdeten Umgebungen, in denen sich z.**

B. brennbare Flüssigkeiten, Gase oder Staub befinden.

Beim Einsetzen und Herausnehmen des Akkus aus dem Ladegerät können sich Staub oder Dämpfe entzünden.

- **Setzen Sie das Akku niemals mit Gewalt in das Ladegerät ein. Führen Sie niemals Änderungen am Akku durch, damit es in ein anderes Ladegerät passt, da das Akku reißen kann, was zu schweren Verletzungen führen kann.**
- *Laden Sie die Akkus nur in Ladegeräten von DEWALT auf.*
- **Das Ladegerät KEINEN Spritzern aussetzen und NICHT in Wasser oder andere Flüssigkeiten eintauchen.**
- **Das Werkzeug und den Akku niemals in Bereichen lagern oder verwenden, in denen die Temperatur 40 °C überschreiten könnte (z. B. Scheunen oder Metallgebäude im Sommer).**
- **Den Akku nicht verbrennen, auch wenn er stark beschädigt oder vollkommen verschlissen ist.** Der Akku kann im Feuer explodieren. Beim Verbrennen eines Lithiumionen-Akkus entstehen giftige Dämpfe und Stoffe.
- **Wenn der Akkuinhalt mit der Haut in Kontakt kommt, waschen Sie die Stelle sofort mit einer milden Seife und Wasser.** Wenn Akkuflüssigkeit in die Augen gelangt, spülen Sie das offene Auge für 15 Minuten, oder bis die Reizung nachlässt, mit Wasser. Falls Sie sich in ärztliche Behandlung begeben müssen: Das Akkuelektrolyt besteht aus einer Mischung von organischen Karbonaten und Lithiumsalzen.
- **Der Inhalt einer geöffneten Akkuzelle kann Atemwegsreizungen verursachen.** Sorgen Sie für Frischluft. Wenn die Symptome anhalten, begeben Sie sich in ärztliche Behandlung.



WARNUNG: Verbrennungsgefahr. Die Akkuflüssigkeit kann brennbar sein, wenn sie Funken oder einer Flamme ausgesetzt ist.



WARNUNG: Versuchen Sie niemals und unter keinen Umständen, den Akku zu öffnen. Wenn das Akkugehäuse Risse oder Beschädigungen aufweist, darf es nicht in das Ladegerät gelegt werden. Den Akku nicht quetschen, fallen lassen oder beschädigen. Verwenden Sie niemals einen Akku oder ein Ladegerät, wenn sie einen harten Schlag erlitten haben, fallen gelassen, überfahren oder sonst wie beschädigt wurden (z. B. wenn sie mit einem Nagel durchlöchert wurden, mit einem Hammer darauf geschlagen oder getreten wurde). Ein Stromunfall oder ein tödlicher Stromschlag könnte entstehen. Beschädigte Akkus sollten zum Recycling zur Kundendienststelle zurückgebracht werden.



WARNUNG: Feuergefahr. Akku nicht so aufbewahren oder transportieren, dass metallische Gegenstände die offenen Pole berühren können. Platzieren Sie das Akkupack beispielsweise nicht in Schürzen, Taschen, Werkzeugkästen, Produktverpackungen, Schubladen, usw. mit losen Nägeln, Schrauben, Schlüssel, usw.



VORSICHT: Wenn das Werkzeug nicht in Gebrauch ist, muss es seitlich auf eine stabile Fläche gelegt werden, wo es kein Stolperisiko darstellt und es nicht herunterfallen kann. Bestimmte Werkzeuge mit

großen Akkus stehen aufrecht auf dem Akku und können leicht umgeworfen werden.

Transport



WARNUNG: Feuergefahr. Beim Transport von Akkus können Brände entstehen, wenn die Batterieanschlüsse unbeabsichtigt Kontakt mit leitfähigen Materialien bekommen. Stellen Sie beim Transportieren von Akkus sicher, dass die Batterieanschlüsse geschützt und gut isoliert sind, damit sie nicht in Kontakt mit Materialien kommen können, durch die ein Kurzschluss entstehen kann.

DEWALT Akkus erfüllen alle geltenden Transportvorschriften, so wie sie von den Industrie- und Rechtsnormen vorgeschrieben werden, einschließlich der UN-Empfehlungen für die Beförderung gefährlicher Güter; der Vorschriften über die Beförderung gefährlicher Güter der International Air Transport Association (IATA), der International Maritime Dangerous Goods (IMDG) Regulations und der Regelungen des europäischen Übereinkommens über die internationale Beförderung gefährlicher Güter auf der Straße (ADR). Lithium-Ionen-Zellen und -Akkus wurden gemäß Abschnitt 38,3 der „Empfehlungen der Vereinten Nationen zur Beförderung gefährlicher Stoffe, Testhandbuch und Kriterien“ getestet.

In den meisten Fällen ist zu erwarten, dass der Versand eines DEWALT-Akkus von der Klassifizierung als Gefahrstoff der voll regulierten Klasse 9 ausgenommen wird. In der Regel müssen nur Sendungen, die einen Lithium-Ionen-Akku mit einer Energiekennzahl von mehr als 100 Wattstunden (Wh) enthalten, als voll regulierte Klasse 9 verschickt werden. Bei allen Lithium-Ionen-Akkus ist die Wattstunden-Bewertung auf der Packung angegeben. Außerdem empfiehlt DEWALT den alleinigen Luftversand von Lithium-Ionen-Akkus aufgrund der komplexen Regulierungen generell nicht, und zwar unabhängig von der Wattstunden-Bewertung. Lieferungen von Werkzeugen mit Batterien (Combo-Kits) können als Ausnahme per Luftfracht versandt werden, wenn die Wattstunden-Bewertung des Akkus nicht mehr als 100 Wh beträgt.

Unabhängig davon, ob ein Transport als ausgenommen oder vollständig reguliert gilt, liegt es in der Verantwortung des Versenders, sich über die aktuellen Vorschriften in Bezug auf die Anforderungen für Verpackung, Etikettierung/Kennzeichnung und Dokumentation zu informieren.

Die Informationen in diesem Abschnitt des Handbuchs werden in gutem Glauben zur Verfügung gestellt und es wird davon ausgegangen, dass sie zum Zeitpunkt der Erstellung des Dokuments genau sind. Jedoch wird keine Garantie, weder ausdrücklich noch implizit, gegeben. Es liegt in der Verantwortung des Kunden sicherzustellen, dass seine Tätigkeiten den geltenden Vorschriften entsprechen.

Transport des FLEXVOLT™-Akkus

Der DEWALT FLEXVOLT™-Akku hat zwei Betriebsarten:

Anwendung und Transport.

Anwendungsmodus: Wenn der FLEXVOLT™-Akku unabhängig steht oder sich in einem DEWALT 18 V-Produkt befindet, funktioniert er als 18 V-Akku. Wenn sich der FLEXVOLT™-Akku in

einem 54 V oder 108 V-Produkt (zwei 54 V-Akkus) befindet, funktioniert er als 54 V-Akku.

Transportmodus: Wenn die Abdeckkappe am FLEXVOLT™-Akku angebracht ist, befindet sich der Akku im Transportmodus. Bewahren Sie die Kappe für den Versand auf.

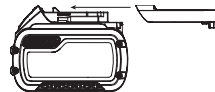

Im Transportmodus werden Zellensegmente im Akkupack elektrisch voneinander getrennt, sodass 3 Akkus mit einer geringeren Wattstundenzahl (Wh) entstehen, statt 1 Akku mit einer größeren Wattstundenzahl. Diese höhere Anzahl von 3 Akkus mit einer niedrigeren Wattstundenzahl kann das Akkupack bei bestimmten Transportvorschriften außen vor lassen, die bei anderen Akkus mit höherer Wattstundenzahl gelten können.

Zum Beispiel kann für den Transport Wh-Wert 3 x 36 Wh angegeben sein, das bedeutet 3 Akkus mit je 36 Wh. Der Verwendung Wh-Wert kann 108 Wh sein (d.h. 1 Akku).

Anwendungsbeispiele für use- und transport-kennzeichnungen



Empfehlungen für die Lagerung

1. Ein idealer Lagerplatz ist kühl und trocken und nicht direktem Sonnenlicht sowie übermäßiger Hitze oder Kälte ausgesetzt. Für eine optimale Akkuleistung und Lebensdauer lagern Sie die Akkus bei Raumtemperatur, wenn sie nicht verwendet werden.
2. Bei längerer Aufbewahrung sollte ein vollständig aufgeladener Akku an einem kühlen, trockenen Ort und außerhalb des Ladegeräts aufbewahrt werden, um optimale Ergebnisse zu erhalten.

HINWEIS: Akkus sollten nicht vollständig entladen aufbewahrt werden. Der Akku muss vor der Verwendung aufgeladen werden.

Schilder am Ladegerät und Akku

Neben den Piktogrammen in dieser Anleitung können sich auf dem Ladegerät und dem Akku folgende Piktogramme befinden:



Vor der Verwendung die Betriebsanleitung lesen.



Die Ladezeit ist den **Technischen Daten** zu entnehmen.



Nicht mit elektrisch leitenden Gegenständen berühren.



Beschädigte Akkus nicht aufladen.



Das Gerät keiner Nässe aussetzen.



Beschädigte Kabel sofort austauschen.



Nur zwischen 4 °C und 40 °C aufladen.



Nur in Innenräumen verwenden.



Akku umweltgerecht entsorgen.

LH-ION



Laden Sie DEWALT-Akkus nur mit den dazu bestimmten DEWALT-Ladegeräten auf. Werden andere Akkus als die dazu bestimmten DEWALT-Akkus mit einem DEWALT-Ladegerät aufgeladen, können diese platzen oder andere gefährliche Situationen verursachen.



Den Akku nicht verbrennen.



VERWENDUNG (ohne Transportkappe). Beispiel: Der Wh-Wert lautet 108 Wh (1 Akku mit 108 Wh).



TRANSPORT (mit angebrachter Transportkappe). Beispiel: Der Wh-Wert lautet 3 x 36 Wh (3 Akkus mit 36 Wh).

Akkutyp

Das Modell DCS520 wird mit einem 54 Volt-Akku betrieben.

Diese Akkus können verwendet werden: DCB546. Weitere Angaben sind den **Technischen Daten** zu entnehmen.

Packungsinhalt

Die Packung enthält:

- 1 Plunge saw
- 1 Innensechskantschlüssel
- 1 Li-Ion-Akku (T1 Modelle)
- 2 Li-Ion-Akkus (T2 Modelle)
- 3 Li-Ion-Akkus (T3 Modelle)
- 1 Betriebsanleitung
- Prüfen Sie das Gerät, die Teile oder Zubehörteile auf Beschädigungen, die beim Transport entstanden sein könnten.
- Nehmen Sie sich Zeit, die Betriebsanleitung vor Inbetriebnahme sorgfältig zu lesen.

Bildzeichen am Werkzeug

Die folgenden Bildzeichen sind am Gerät sichtbar angebracht:



Vor der Verwendung die Betriebsanleitung lesen.



Tragen Sie Gehörschutz.



Tragen Sie Augenschutz.



Maksimal skæredybde



Klingediameter

Lage des Datumscodes (Abb. A)

Der Datumscodes **26**, der auch das Herstelljahr enthält, ist in das Gehäuse geprägt.

Beispiel:

2016 XX XX

Herstelljahr

Beschreibung (Abb. A)



WARNING: Nehmen Sie niemals Änderungen am Elektrowerkzeug oder seinen Teilen vor. Dies könnte zu Schäden oder Verletzungen führen.

- 1 Tauchfunktion-Auslöser
- 2 Ein-/Aus-Schalter
- 3 Haupthandgriff
- 4 Schuh
- 5 Schieneneinstellknöpfe
- 6 Neigungsskala
- 7 Neigungseinstellknöpfe
- 8 Tiefeneinstellknöpfe
- 9 Tiefenskala
- 10 Sägeblatt
- 11 Vorderer Handgriff
- 12 Spindelarretierung
- 13 Spindelarretierungshebel
- 14 Akku
- 15 Akku-Löseknöpfe
- 16 Datumscodes
- 17 Staubabsaugauslass
- 18 Anti-Rückschlag-Knopf
- 19 Drehzahlregler
- 20 Kraftstoffanzeige

Bestimmungsgemäße Verwendung

The DCS520 cordless plunge saw is designed for professional sawing of wood products.

NICHT VERWENDEN in nasser Umgebung oder in der Nähe von entflammaren Flüssigkeiten oder Gasen.

Diese Tauchäge ist ein motorgetriebenes Werkzeug zur gewerblichen Verwendung.

LASSEN SIE NICHT ZU, dass Kinder in Kontakt mit dem Gerät kommen. Wenn unerfahrene Personen dieses Gerät verwenden, sind diese zu beaufsichtigen.

- Dieses Gerät darf nicht von Personen (einschließlich Kindern) mit eingeschränkten physischen, sensorischen oder mentalen Fähigkeiten oder ohne ausreichende Erfahrung oder Kenntnisse verwendet werden, außer wenn diese Personen von einer Person, die für ihre Sicherheit verantwortlich ist, bei der Verwendung des Geräts

beaufsichtigt werden. Lassen Sie nicht zu, dass Kinder mit diesem Produkt allein gelassen werden.

ZUSAMMENBAU UND EINSTELLUNGEN



WARNUNG: Um die Gefahr ernsthafter Verletzungen zu reduzieren, muss vor jeder Einstellung und jedem Abnehmen/Installieren von Zubehör das Werkzeug ausgeschaltet und der Akku entfernt werden. Ein unbeabsichtigtes Starten kann zu Verletzungen führen.



WARNUNG: Verwenden Sie nur Akkus und Ladegeräte von DeWALT.

Einsetzen und Entfernen des Akkus aus dem Werkzeug (Abb. A)

HINWEIS: Um beste Ergebnisse zu erzielen, sollte der Akku 14 vollständig aufgeladen sein.

Einsetzen des Akkus in das Werkzeug

1. Richten Sie den Akku 14 wie in Abb. A gezeigt an den Schienen aus.
2. Schieben Sie den Akku herein, bis er fest im Werkzeug sitzt, und stellen Sie sicher, dass Sie ihn einrasten hören.

Entfernen des Akkus aus dem Werkzeuggriff

1. Drücken Sie den Löseknopf 15 und ziehen Sie den Akku kräftig heraus.
2. Legen Sie den Akku wie im Abschnitt Ladegerät dieser Betriebsanleitung beschrieben in das Ladegerät.

Akku-Ladestandsanzeige (Abb. A)

Einige DeWALT-Akkus besitzen eine Ladestandsanzeige mit drei grünen LEDs, die den verbleibenden Ladestand des Akkus anzeigen.

Zum Betätigen der Ladestandsanzeige halten Sie die Taste für die Ladestandsanzeige 20 gedrückt. Eine Kombination der drei grünen LEDs leuchtet auf und zeigt den verbleibenden Ladestand an. Wenn der verbleibende Ladestand im Akku nicht mehr ausreicht, um das Werkzeug zu verwenden, leuchtet die Ladestandsanzeige nicht auf und der Akku muss aufgeladen werden.

HINWEIS: Die Ladestandsanzeige ist nur eine Schätzung des verbleibenden Akku-Ladestands. Sie zeigt nicht die Funktionsfähigkeit des Werkzeugs an und unterliegt Unterschieden, die auf Bauteilen, Temperatur und Anwendungsart des Endbenutzers basieren.

Gehrungseinstellung (Abb. A)

Der Gehrungswinkel kann zwischen 0° und 47° eingestellt werden.

1. Lockern Sie die Gehrungseinstellknöpfe 7.
2. Stellen Sie den Neigungswinkel ein, indem Sie den Sägeschuh 4 kippen, bis die Markierung an der Neigungswinkel-Einstellskala 6 den gewünschten Winkel anzeigt.
3. Lockern Sie die Gehrungseinstellknöpfe 7.

Wechsel des Sägeblatts (Abb. A–C)

HINWEIS: Es ist nicht notwendig, die äußere Sägeblattabdeckung 23 zu entfernen, um das Sägeblatt zu wechseln.

1. Entfernen Sie den Akku.
2. Drücken Sie die Spindelarretierung 12.
3. Drücken Sie die Tauchsäge bis zum Anschlag nach unten (Sägeblattwechselposition).
4. Drehen Sie den Spindelarretierungshebel 13 im Uhrzeigersinn bis zum Anschlag.
5. Halten Sie den Spindelarretierungshebel 13 nach unten und drehen Sie das Sägeblatt mit dem Innensechskantschlüssel, der sich im vorderen Handgriff befindet 11, bis die Arretierungsposition erreicht ist.

HINWEIS: Das Sägeblatt 10 ist jetzt arretiert und kann nicht von Hand gedreht werden.

6. Verwenden Sie den Innensechskantschlüssel, um die Sägeblattklemmschraube 24 zum Entfernen gegen den Uhrzeigersinn zu drehen.
7. Entfernen Sie den Außenflansch 25 und das alte Sägeblatt 10. Setzen Sie das neue Sägeblatt auf den Innenflansch 26.
8. Bringen Sie den Außenflansch 25 und die Sägeblattklemmschraube 24 wieder an. Drehen Sie die Schraube im Uhrzeigersinn von Hand an.

HINWEIS: Die Drehrichtung des Sägeblatts und die Drehrichtung der Tauchsäge MÜSSEN gleich sein.

9. Drehen Sie die Sägeblattklemmschraube mit Hilfe des Innensechskantschlüssels fest an.
10. Lassen Sie den Spindelarretierungshebel 13 los und drehen Sie ihn gegen den Uhrzeigersinn bis zum Anschlag.
11. Bringen Sie die Tauchsäge in die obere Position zurück.
12. Drücken Sie den Tauchfunktion-Auslöser 1 nach vorne, um die Säge aus dem Sägeblattwechselmodus zu nehmen.

Spaltkeileinstellung (Abb. A–C)

Abbildung C zeigt die richtige Einstellung des Spaltkeils 21. Stellen Sie den Abstand zum Sägeblatt neu ein, nachdem das Sägeblatt gewechselt wurde oder wenn dies aus einem anderen Grunde erforderlich ist.

1. Befolgen Sie die Schritte 1–5 unter **Wechsel des Sägeblatts**.
2. Lösen Sie die Schraube für die Spaltkeileinstellung 22 mit einem Inbusschlüssel und stellen Sie den Spaltkeil wie in Abbildung C gezeigt ein.
3. Ziehen Sie die Schraube für die Spaltkeileinstellung 22 fest.
4. Drehen Sie den Spindelarretierungshebel 13 gegen den Uhrzeigersinn bis zum Anschlag.
5. Bringen Sie die Tauchsäge in die obere Position zurück.
6. Drücken Sie den Tauchfunktion-Auslöser 1 nach vorne, um die Säge aus dem Sägeblattwechselmodus zu nehmen.

Schnitttiefeinstellung (Abb. D)

Die Schnitttiefe kann ohne angebrachte Führungsschiene von 0 bis 59 mm eingestellt werden, mit angebrachter Führungsschiene 0 – 55 mm.

1. Lockern Sie den Schnitttiefeinstellknopf **8** und bewegen Sie den Zeiger, um die korrekte Schnitttiefe zu erhalten.
2. Ziehen Sie den Schnitttiefeinstellknopf **8** fest.

HINWEIS: Für optimale Ergebnisse lassen Sie das Sägeblatt etwa 3 mm über das Werkstück hinausstehen (Abb. D).

BETRIEB

Betriebsanweisungen



WARNUNG: Beachten Sie immer die Sicherheitsanweisungen und die geltenden Vorschriften.



WARNUNG: Um die Gefahr ernsthafter Verletzungen zu reduzieren, muss vor jeder Einstellung und jedem Abnehmen/Installieren von Zubehör das Werkzeug ausgeschaltet und der Akku entfernt werden. Ein unbeabsichtigtes Starten kann zu Verletzungen führen.

Richtige Haltung der Hände (Abb. E)



WARNUNG: Um die Gefahr schwerer Verletzungen zu mindern, beachten Sie **IMMER** die richtige Haltung der Hände, wie dargestellt.



WARNUNG: Um die Gefahr schwerer Verletzungen zu mindern, halten Sie das Gerät **IMMER** sicher fest und seien Sie auf eine plötzliche Reaktion gefasst.

Bei der korrekten Handposition liegt eine Hand auf dem vorderen Griff **11** und die andere auf dem Hauptgriff **3**.

Ein- und Ausschalten (Abb. A)

Zum Einschalten der Tauchsäge den Ein-/Aus-Schalter **2** betätigen.

Halten und Führen des Werkzeugs

(Abb. A, E, F)



WARNUNG:

- **IMMER** das Werkstück so sichern, dass es sich beim Sägen nicht bewegen kann.
- **IMMER** die Maschine vorwärtsdrücken. **NIEMALS** die Maschine zum Körper ziehen.
- **IMMER** die Tauchsäge mit beiden Händen fest greifen. Legen Sie eine Hand auf den Hauptgriff **3** und die andere Hand auf den vorderen Griff **11**, wie in Abb. E gezeigt.
- **IMMER** zum Befestigen der Schiene am Werkstück die Schraubzwinde verwenden.
- Halten Sie die Säge entsprechend der Beschreibung, um sie ordnungsgemäß zu führen.
- Die Sägeanzeige **27** zeigt die Sägelinie für Schnitte mit 0° und 47° an (ohne Führungsschiene).
- Die Sägeblatt-Positionsanzeige **29** zeigt die Position des Sägeblatts für einen vollen Tauchschnitt an.
- Für optimale Ergebnisse sollten Sie das Werkstück umgekehrt befestigen.

Sägen

1. Setzen Sie das Gerät mit dem vorderen Teil des Sägeschuhs **4** auf das Werkstück.

2. Drücken Sie den Tauchfunktion-Auslöser **1** nach vorne und drücken Sie dann den Ein-/Aus-Schalter **2**, um die Säge einzuschalten.
3. Drücken Sie die Säge nach unten, um die Schnitttiefe einzustellen, und schieben Sie sie in Schnittrichtung nach vorne.

Tauchschnitte



WARNUNG: Zur Vermeidung von Rückschlägen **MÜSSEN** bei Tauchschnitten die folgenden Anweisungen befolgt werden:

- Setzen Sie die Maschine auf die Führungsschiene und lösen Sie den Anti-Rückschlagknopf **18**, indem sie ihn entgegen dem Uhrzeigersinn drehen.
- Schalten Sie die Maschine ein und drücken Sie die Säge langsam auf die eingestellte Schnitttiefe nach unten und vorwärts. Die Schneideanzeigen **27** zeigen den absoluten vorderen und hinteren Schneidepunkt des Sägeblatts (Durchm. 165 mm) bei maximaler Schnitttiefe und Verwendung der Führungsschiene an.
- Wenn während des Tauchschnitts ein Rückschlag erfolgt, drehen Sie den Anti-Rückschlagknopf **18** entgegen dem Uhrzeigersinn, um ihn von der Schiene zu lösen.
- Wenn Sie den Tauchschnitt beendet haben, drehen Sie den Anti-Rückschlagknopf **18** im Uhrzeigersinn in die Verriegelungsposition.

Führungsschienensystem (Abb. A,)

Die in verschiedenen Längen erhältlichen Führungsschienen **28** ermöglichen präzise, saubere Schnitte und schützen gleichzeitig die Oberfläche des Werkstücks vor Beschädigungen. In Verbindung mit dem zusätzlichen Zubehör können exakt angewinkelte Schnitte, Gehrungsschnitte und Passarbeiten mit Hilfe der Führungsschienen Vorrichtung durchgeführt werden. Das Sichern des Werkstücks mit Schraubzwingen ermöglicht die Befestigung des Werkstücks und sichere Arbeitsbedingungen. Für beste Schnittergebnisse muss das Führungsspiel der Tauchsäge sehr klein sein, und es lässt sich über die beiden Schieneneinstellknöpfe **5** einstellen..

1. Lösen Sie die Schraube im Inneren der Schieneneinstellknöpfe **5**, um das Spiel anzupassen.
2. Drehen Sie den Knopf, bis die Säge an der Schiene einrastet.
3. Drehen Sie den Knopf so weit zurück, bis sich die Säge einfach verschieben lässt.
4. Halten Sie den Schieneneinstellknopf an seiner Position und ziehen Sie die Schraube wieder fest.

HINWEIS: **IMMER** das System zur Verwendung mit anderen Schienen neu einstellen.

Splitterschutz (Abb. G, H)

Die Führungsschiene **28** verfügt über einen Splitterschutz **30**, der vor dem ersten Gebrauch zugeschnitten werden muss. Der Splitterschutz **30** befindet sich an jeder Kante der Führungsschiene (**28**, Abb. G). Der Zweck dieser Splitterschutzvorrichtung ist, dem Benutzer eine sichtbare

Schnittlinie zu bieten und gleichzeitig zu verhindern, dass während des Schneidens entlang der Schnittkante Splitter entstehen.

WICHTIG: IMMER die Anweisungen zum **Führungsschienensystem** lesen und beachten, bevor Sie den Splitterschutz zuschneiden!

1. Stellen Sie die Geschwindigkeit der Tauchsäge auf Stufe 7.
2. Setzen Sie die Führungsschiene **28** auf ein Stück Holz. Verwenden Sie eine Halterung um sicherzustellen, dass die Führungsschiene fest am Werkstück befestigt ist. Hierdurch wird die Genauigkeit gewährleistet.
3. Stellen Sie die Tauchsäge auf 5 mm Schnitttiefe ein.
4. Setzen Sie die Säge auf das hintere Ende der Führungsschiene.
5. Schalten Sie die Säge ein, drücken Sie sie nach unten, um die Schnitttiefe einzustellen, und schneiden Sie den Splitterschutz **30** entlang der gesamten Länge in einem Schritt zu. Der Rand des Splitterschutzes entspricht jetzt genau der Schneidkante des Sägeblatts.

Um den Splitterschutz auf der anderen Seite der Führungsschiene zuzuschneiden, nehmen Sie die Säge von der Schiene und drehen Sie die Schiene um 180°. Wiederholen Sie die Schritte 1 bis 4.

HINWEIS: Wenn gewünscht kann der Splitterschutz bis 45° geneigt werden, wiederholen Sie dann die Schritte 1 bis 4. Dies ermöglicht es, dass eine Seite der Schiene für parallele Schnitte und die andere Seite mit einem Winkel von 45° angepasst wird (Abb. H).

HINWEIS: Wenn der Splitterschutz für Parallelschnitte auf beiden Seiten zugeschnitten wurde, läuft das Sägeblatt nicht genau am Rand des Splitterschutzes vorbei, wenn das Gerät geneigt ist. Dies liegt daran, dass der Drehpunkt des geneigten Geräts nicht stationär ist und sich das Sägeblatt nach außen bewegt, wenn das Gerät geneigt wird.

 **WARNUNG:** Zur Vermeidung von Verletzungen **IMMER** die Führungsschiene mit einer Schraubzwinge sichern.

Drehzahlanpassung (Abb. A)

Die Drehzahl kann mit Hilfe des Drehzahlreglers **19** zwischen 2500 und 4200 U/min eingestellt werden. Dadurch können Sie die Drehzahl beim Sägen an den Werkstoff anpassen. Die folgende Tabelle bietet Informationen zu Werkstofftyp und Drehzahlbereich.

Zu schneidende Materialart	Drehzahl Bereich
Massivholz (hart, weich)	3–7
Spanplatten	4–7
Schichtholz, Tischlerplatten, Furnierplatten und beschichtete Platten	2–7
Papier und Karton	1–3

Türschneiden (Abb. I)

1. Setzen Sie die Tauchsäge mit der äußeren Führungsschiene **23** auf einen sauberen, flachen Fußboden.
2. Pressen Sie den Schuh **4** mit der Vorderseite auf die Tür gegen den eingestellten Tiefenstopp.

Wandschnitt (Abb. A, I)

1. Setzen Sie die Tauchsäge mit der äußeren Sägeblattabdeckung **23** auf eine saubere, flache Oberfläche.
2. Pressen Sie den Schuh **4** mit der Vorderseite auf die Tür gegen den eingestellten Tiefenstopp.

Staubabsaugung (Abb. A)

 **WARNUNG:** Gefahr Staub einzatmen. Um das Risiko von Verletzungen zu reduzieren, tragen Sie **IMMER** eine zugelassene Staubschutzmaske.

Ihr Werkzeug ist mit einer Öffnung für eine Staubabsaugung ausgestattet **17**.

Der Staubabsaugadapter ermöglicht den Anschluss des Werkzeugs an eine externe Staubabsaugvorrichtung, entweder mit Hilfe des AirLockö-Systems (DWV9000-XJ) oder über eine Standardabsaugvorrichtung mit 35 mm-Anschluss.

 **WARNUNG:** Verwenden Sie **IMMER** eine Spanabsaugung, die den gültigen Richtlinien für das Sägen von Holz entspricht. Der Absaugschlauch der meisten handelsüblichen Staubsauger kann direkt an den Spanauswurf angeschlossen werden.

WARTUNG

Ihr DEWALT Elektrowerkzeug wurde für langfristigen Betrieb mit minimalem Wartungsaufwand konstruiert. Ein kontinuierlicher, zufriedenstellender Betrieb hängt von der geeigneten Pflege des Elektrowerkzeugs und seiner regelmäßiger Reinigung ab.

 **WARNUNG: Um die Gefahr ernsthafter Verletzungen zu reduzieren, muss vor jeder Einstellung und jedem Abnehmen/Installieren von Zubehör das Werkzeug ausgeschaltet und der Akku entfernt werden.** Ein unbeabsichtigtes Starten kann zu Verletzungen führen.

Das Ladegerät und der Akku können nicht gewartet werden.





Schmierung

Ihr Elektrogerät benötigt keine zusätzliche Schmierung.



Reinigung

 **WARNUNG:** Blasen Sie mit Trockenluft immer dann Schmutz und Staub aus dem Hauptgehäuse, wenn sich Schmutz sichtbar in und um die Lüftungsschlitze ansammelt. Tragen Sie bei diesen Arbeiten zugelassene Augenschutz und eine zugelassene Staubmaske.

 **WARNUNG:** Verwenden Sie niemals Lösungsmittel oder andere scharfe Chemikalien für die Reinigung der nicht-metallischen Teile des Gerätes. Diese Chemikalien können

das in diesen Teilen verwendete Material aufweichen. Verwenden Sie ein nur mit Wasser und einer milden Seife befeuchtetes Tuch. Achten Sie darauf, dass niemals Flüssigkeiten in das Gerät eindringen. Tauchen Sie niemals irgendein Teil des Gerätes in eine Flüssigkeit.

Optionales Zubehör



WARNUNG: Da Zubehör, das nicht von DEWALT angeboten wird, nicht mit diesem Produkt geprüft worden ist, kann die Verwendung von solchem Zubehör an diesem Gerät gefährlich sein. Um das Verletzungsrisiko zu mindern, sollte mit diesem Produkt nur von DEWALT empfohlenes Zubehör verwendet werden.

Fragen Sie Ihren Händler nach weiteren Informationen zu geeignetem Zubehör.

Umweltschutz



Separate Sammlung. Produkte und Batterien, die mit diesem Symbol gekennzeichnet sind, dürfen nicht im normalen Hausmüll entsorgt werden. Produkte und Batterien enthalten Materialien, die zurückgewonnen oder recycelt werden können, um den Bedarf an Rohstoffen zu reduzieren. Bitte recyceln Sie elektrische Produkte und Batterien gemäß den lokalen Bestimmungen. Weitere Informationen erhalten Sie unter www.2helpU.com.

Akku

Dieser langlebige Akku muss aufgeladen werden, wenn die Leistung nicht mehr für Arbeiten ausreicht, die bei voller Ladung leicht durchgeführt werden konnten. Am Ende des technischen Lebens ist der Akku umweltgerecht zu entsorgen:

- Entladen Sie den Akku vollständig und nehmen Sie ihn aus dem Werkzeug.
- Lithium-Ionen-Zellen sind recycelbar. Geben Sie die gebrauchten Akkus bei Ihrem Händler oder bei einer kommunalen Recycling-Sammelstelle ab. Dort werden die gesammelten Akkus recycelt oder ordnungsgemäß entsorgt.

CORDLESS PLUNGE SAW

DCS520

Congratulations!

You have chosen a DEWALT tool. Years of experience, thorough product development and innovation make DEWALT one of the most reliable partners for professional power tool users.

Technical Data

		DCS520	
Voltage	V_{DC}	54	
Type		1	
Battery type		Li-Ion	
No-load speed	min^{-1}	2500–4200	
Blade diameter	mm	165	
Maximum depth of cut			
90° (without guide rail)	mm	59	
90° (with guide rail)	mm	55	
Blade bore	mm	20	
Bevel angle adjustment		47°	
Weight (without battery pack)	kg	4.7	
Noise values and vibration values (triax vector sum) according to EN60745-2-5:			
L_{pa} (emission sound pressure level)	dB(A)	82.2	
L_{WA} (sound power level)	dB(A)	93.2	
K (uncertainty for the given sound level)	dB(A)	2.9	
Vibration emission value a_{H1} =			
	m/s^2	1.1	
Uncertainty K =			
	m/s^2	1.5	

The vibration emission level given in this information sheet has been measured in accordance with a standardised test given in EN60745 and may be used to compare one tool with another. It may be used for a preliminary assessment of exposure.



WARNING: *The declared vibration emission level represents the main applications of the tool. However if the tool is used for different applications, with different accessories or poorly maintained, the vibration emission may differ. This may significantly increase the exposure level over the total working period.*

An estimation of the level of exposure to vibration should also take into account the times when the tool is switched off or when it is running but not actually doing the job. This may significantly reduce the exposure level over the total working period.

Identify additional safety measures to protect the operator from the effects of vibration such as: maintain the tool and the accessories, keep the hands warm, organisation of work patterns.

Battery pack	DCB546		
Battery type	Li-Ion		
Voltage	V_{DC}	18/54	
Capacity	Ah	6.0/2.0	
Weight	kg	1.05	
Charger	DCB118		
Mains voltage	V_{AC}	230	
Battery type	18/54 Li-Ion		
Approx. charging time of battery packs	min	22 (1.3 Ah) 45 (3.0 Ah)	22 (1.5 Ah) 60 (4.0 Ah) 60 (6.0 Ah)
			30 (2.0 Ah) 75 (5.0 Ah)
Weight	kg	0,66	

The DCB118 charger accepts 18V Li-Ion XR and XR FLEXVOLT™ battery packs (DCB181, DCB182, DCB183, DCB183B, DCB184, DCB184B, DCB185 and DCB546).

Fuses:

Europe	230V tools	10 Amperes. mains
U.K. & Ireland	230V tools	3 Amperes. in plugs

EC-Declaration of Conformity

Machinery Directive



Cordless Plunge Saw DCS520

DEWALT declares that these products described under

Technical Data are in compliance with:

2006/42/EC, EN60745-1:2009+A11:2010, EN60745-2-5:2010.

These products also comply with Directive 2014/30/EU and 2011/65/EU. For more information, please contact DEWALT at the following address or refer to the back of the manual.

The undersigned is responsible for compilation of the technical file and makes this declaration on behalf of DEWALT.

Markus Rompel
Director Engineering
DEWALT, Richard-Klinger-Straße 11,
D-65510, Idstein, Germany
29.07.2016



WARNING: *To reduce the risk of injury, read the instruction manual.*

Definitions: Safety Guidelines

The definitions below describe the level of severity for each signal word. Please read the manual and pay attention to these symbols.



DANGER: Indicates an imminently hazardous situation which, if not avoided, **will** result in **death or serious injury**.



WARNING: Indicates a potentially hazardous situation which, if not avoided, **could** result in **death or serious injury**.



CAUTION: Indicates a potentially hazardous situation which, if not avoided, **may** result in **minor or moderate injury**.

NOTICE: Indicates a practice **not related to personal injury** which, if not avoided, **may** result in **property damage**.



Denotes risk of electric shock.



Denotes risk of fire.

General Power Tool Safety Warnings



WARNING: Read all safety warnings and all instructions. Failure to follow the warnings and instructions may result in electric shock, fire and/or serious injury.

SAVE ALL WARNINGS AND INSTRUCTIONS FOR FUTURE REFERENCE

The term "power tool" in the warnings refers to your mains-operated (corded) power tool or battery-operated (cordless) power tool.

1) Work area safety

- Keep work area clean and well lit.** Cluttered or dark areas invite accidents.
- Do not operate power tools in explosive atmospheres, such as in the presence of flammable liquids, gases or dust.** Power tools create sparks which may ignite the dust or fumes.
- Keep children and bystanders away while operating a power tool.** Distractions can cause you to lose control.

2) Electrical safety

- Power tool plugs must match the outlet. Never modify the plug in any way. Do not use any adapter plugs with earthed (grounded) power tools.** Unmodified plugs and matching outlets will reduce risk of electric shock.
- Avoid body contact with earthed or grounded surfaces such as pipes, radiators, ranges and refrigerators.** There is an increased risk of electric shock if your body is earthed or grounded.
- Do not expose power tools to rain or wet conditions.** Water entering a power tool will increase the risk of electric shock.

- Do not abuse the cord. Never use the cord for carrying, pulling or unplugging the power tool. Keep cord away from heat, oil, sharp edges or moving parts.** Damaged or entangled cords increase the risk of electric shock.
- When operating a power tool outdoors, use an extension cord suitable for outdoor use.** Use of a cord suitable for outdoor use reduces the risk of electric shock.
- If operating a power tool in a damp location is unavoidable, use a residual current device (RCD) protected supply.** Use of an RCD reduces the risk of electric shock.

3) Personal safety

- Stay alert, watch what you are doing and use common sense when operating a power tool. Do not use a power tool while you are tired or under the influence of drugs, alcohol or medication.** A moment of inattention while operating power tools may result in serious personal injury.
- Use personal protective equipment. Always wear eye protection.** Protective equipment such as dust mask, non-skid safety shoes, hard hat, or hearing protection used for appropriate conditions will reduce personal injuries.
- Prevent unintentional starting. Ensure the switch is in the off position before connecting to power source and/or battery pack, picking up or carrying the tool.** Carrying power tools with your finger on the switch or energising power tools that have the switch on invites accidents.
- Remove any adjusting key or wrench before turning the power tool on.** A wrench or a key left attached to a rotating part of the power tool may result in personal injury.
- Do not overreach. Keep proper footing and balance at all times.** This enables better control of the power tool in unexpected situations.
- Dress properly. Do not wear loose clothing or jewellery. Keep your hair, clothing and gloves away from moving parts.** Loose clothes, jewellery or long hair can be caught in moving parts.
- If devices are provided for the connection of dust extraction and collection facilities, ensure these are connected and properly used.** Use of dust collection can reduce dust-related hazards.

4) Power tool use and care

- Do not force the power tool. Use the correct power tool for your application.** The correct power tool will do the job better and safer at the rate for which it was designed.
- Do not use the power tool if the switch does not turn it on and off.** Any power tool that cannot be controlled with the switch is dangerous and must be repaired.
- Disconnect the plug from the power source and/or the battery pack from the power tool before making any adjustments, changing accessories, or storing**

power tools. Such preventive safety measures reduce the risk of starting the power tool accidentally.

- d) **Store idle power tools out of the reach of children and do not allow persons unfamiliar with the power tool or these instructions to operate the power tool.** Power tools are dangerous in the hands of untrained users.
- e) **Maintain power tools. Check for misalignment or binding of moving parts, breakage of parts and any other condition that may affect the power tool's operation. If damaged, have the power tool repaired before use.** Many accidents are caused by poorly maintained power tools.
- f) **Keep cutting tools sharp and clean.** Properly maintained cutting tools with sharp cutting edges are less likely to bind and are easier to control.
- g) **Use the power tool, accessories and tool bits etc., in accordance with these instructions taking into account the working conditions and the work to be performed.** Use of the power tool for operations different from those intended could result in a hazardous situation.

5) Battery tool use and care

- a) **Recharge only with the charger specified by the manufacturer.** A charger that is suitable for one type of battery pack may create a risk of fire when used with another battery pack.
- b) **Use power tools only with specifically designated battery packs.** Use of any other battery packs may create a risk of injury and fire.
- c) **When battery pack is not in use, keep it away from other metal objects like paper clips, coins, keys, nails, screws or other small metal objects that can make a connection from one terminal to another.** Shorting the battery terminals together may cause burns or a fire.
- d) **Under abusive conditions, liquid may be ejected from the battery; avoid contact. If contact accidentally occurs, flush with water. If liquid contacts eyes, additionally seek medical help.** Liquid ejected from the battery may cause irritation or burns.

6) Service

- a) **Have your power tool serviced by a qualified repair person using only identical replacement parts.** This will ensure that the safety of the power tool is maintained.

Additional Specific Safety Rules

Safety Instructions for All Saws

- a) **⚠ DANGER: Keep hands away from cutting area and the blade. Keep your second hand on auxiliary handle, or motor housing.** If both hands are holding the saw, they cannot be cut by the blade.
- b) **Do not reach underneath the workpiece.** The guard cannot protect you from the blade below the workpiece.

- c) **Adjust the cutting depth to the thickness of the workpiece.** Less than a full tooth of the blade teeth should be visible below the workpiece.
- d) **Never hold piece being cut in your hands or across your leg. Secure the workpiece to a stable platform.** It is important to support the work properly to minimize body exposure, blade binding, or loss of control.
- e) **Hold power tool by insulated gripping surfaces when performing an operation where the cutting tool may contact hidden wiring.** Contact with a "live" wire will also make exposed metal parts of the power tool "live" and shock the operator.
- f) **When ripping always use a rip fence or straight edge guide.** This improves the accuracy of cut and reduces the chance of blade binding.
- g) **Always use blades with correct size and shape (diamond versus round) of arbour holes.** Blades that do not match the mounting hardware of the saw will run eccentrically, causing loss of control.
- h) **Never use damaged or incorrect blade washers or bolt.** The blade washers and bolt were specially designed for your saw, for optimum performance and safety of operation.

Causes and Operator Prevention of Kickback

- Kickback is a sudden reaction to a pinched, bound or misaligned saw blade, causing an uncontrolled saw to lift up and out of the workpiece toward the operator;
- When the blade is pinched or bound tightly by the kerf closing down, the blade stalls and the motor reaction drives the unit rapidly back toward the operator;
- If the blade becomes twisted or misaligned in the cut, the teeth at the back edge of the blade can dig into the top surface of the wood causing the blade to climb out of the kerf and jump back toward the operator.

Kickback is the result of saw misuse and/or incorrect operating procedures or conditions and can be avoided by taking proper precautions as given below:

- a) **Maintain a firm grip with both hands on the saw and position your arms to resist kickback forces. Position your body to either side of the blade, but not in line with the blade.** Kickback could cause the saw to jump backwards, but kickback forces can be controlled by the operator, if proper precautions are taken.
- b) **When blade is binding, or when interrupting a cut for any reason, release the trigger and hold the saw motionless in the material until the blade comes to a complete stop. Never attempt to remove the saw from the work or pull the saw backward while the blade is in motion or kickback may occur.** Investigate and take corrective actions to eliminate the cause of blade binding.
- c) **When restarting a saw in the workpiece, centre the saw blade in the kerf and check that saw teeth are**

not engaged into the material. If saw blade is binding, it may walk up or kickback from the workpiece as the saw is restarted.

- d) **Support large panels to minimise the risk of blade pinching and kickback.** Large panels tend to sag under their own weight. Supports must be placed under the panel on both sides, near the line of cut and near the edge of the panel.
- e) **Do not use dull or damaged blades.** Unsharpened or improperly set blades produce narrow kerf causing excessive friction, blade binding and kickback.
- f) **Blade depth and bevel adjusting locking levers must be tight and secure before making cut.** If blade adjustment shifts while cutting, it may cause binding and kickback.
- g) **Use extra caution when making a “plunge cut” into existing walls or other blind areas.** The protruding blade may cut objects that can cause kickback.

Safety Instructions for Plunge-Type Saws

- a) **Check guard for proper closing before each use. Do not operate the saw if guard does not move freely and enclose the blade instantly. Never clamp or tie the guard with the blade exposed.** If saw is accidentally dropped, guard may be bent. Check to make sure that guard moves freely and does not touch the blade or any other part, in all angles and depths of cut.
- b) **Check the operation and condition of the guard return spring. If the guard and the spring are not operating properly, they must be serviced before use.** Guard may operate sluggishly due to damaged parts, gummy deposits, or a build-up of debris.
- c) **Assure that the guide plate of the saw will not shift while performing the “plunge cut” when the blade bevel setting is not at 90°.** Blade shifting sideways will cause binding and likely kickback.
- d) **Always observe that the guard is covering the blade before placing saw down on bench or floor.** An unprotected, coasting blade will cause the saw to walk backwards, cutting whatever is in its path. Be aware of the time it takes for the blade to stop after switch is released.

Additional Safety Instructions for All Saws with Riving Knife

- a) **Use the appropriate riving knife for the blade being used.** For the riving knife to work, it must be thicker than the body of the blade but thinner than the tooth set of the blade.
- b) **Adjust the riving knife as described in this instruction manual.** Incorrect spacing, positioning and alignment can make the riving knife ineffective in preventing kickback.
- c) **For the riving knife to work, it must be engaged in the workpiece.** The riving knife is ineffective in preventing kickback during short cuts.

- d) **Do not operate the saw if riving knife is bent.** Even a light interference can slow the closing rate of a guard.

Additional Safety Instructions for Plunge-Type Saws

- **Wear ear protectors.** Exposure to noise can cause hearing loss.
- **Wear a dust mask.** Exposure to dust particles can cause breathing difficulty and possible injury.
- **Do not use blades of larger or smaller diameter than recommended.** For the proper blade rating refer to the technical data. Use only the blades specified in this manual, complying with EN 847-1.
- **Never use abrasive cut-off wheels.**

Residual Risks

In spite of the application of the relevant safety regulations and the implementation of safety devices, certain residual risks cannot be avoided. These are:

- Impairment of hearing.
- Risk of personal injury due to flying particles.
- Risk of burns due to accessories becoming hot during operation.
- Risk of personal injury due to prolonged use.

Electrical Safety

The electric motor has been designed for one voltage only. Always check that the battery pack voltage corresponds to the voltage on the rating plate. Also make sure that the voltage of your charger corresponds to that of your mains.



Your DEWALT charger is double insulated in accordance with EN60335; therefore no earth wire is required.

If the supply cord is damaged, it must be replaced by a specially prepared cord available through the DEWALT service organisation.

Mains Plug Replacement (U.K. & Ireland Only)

If a new mains plug needs to be fitted:

- Safely dispose of the old plug.
- Connect the brown lead to the live terminal in the plug.
- Connect the blue lead to the neutral terminal.



WARNING: No connection is to be made to the earth terminal.

Follow the fitting instructions supplied with good quality plugs. Recommended fuse: 3 A.

Using an Extension Cable

An extension cord should not be used unless absolutely necessary. Use an approved extension cable suitable for the power input of your charger (see **Technical Data**). The minimum conductor size is 1 mm²; the maximum length is 30 m.

When using a cable reel, always unwind the cable completely.

SAVE THESE INSTRUCTIONS

Chargers

DEWALT chargers require no adjustment and are designed to be as easy as possible to operate.

Important Safety Instructions for All Battery Chargers

SAVE THESE INSTRUCTIONS: This manual contains important safety and operating instructions for compatible battery chargers (refer to **Technical Data**).

- Before using charger, read all instructions and cautionary markings on charger, battery pack, and product using battery pack.



WARNING: Shock hazard. Do not allow any liquid to get inside charger. Electric shock may result.



WARNING: We recommend the use of a residual current device with a residual current rating of 30mA or less.



CAUTION: Burn hazard. To reduce the risk of injury, charge only DEWALT rechargeable batteries. Other types of batteries may burst causing personal injury and damage.



CAUTION: Children should be supervised to ensure that they do not play with the appliance.

NOTICE: Under certain conditions, with the charger plugged into the power supply, the exposed charging contacts inside the charger can be shorted by foreign material. Foreign materials of a conductive nature such as, but not limited to, steel wool, aluminum foil or any buildup of metallic particles should be kept away from charger cavities. Always unplug the charger from the power supply when there is no battery pack in the cavity. Unplug charger before attempting to clean

- **DO NOT attempt to charge the battery pack with any chargers other than the ones in this manual.** The charger and battery pack are specifically designed to work together.
- **These chargers are not intended for any uses other than charging DEWALT rechargeable batteries.** Any other uses may result in risk of fire, electric shock or electrocution.
- **Do not expose charger to rain or snow.**
- **Pull by plug rather than cord when disconnecting charger.** This will reduce risk of damage to electric plug and cord.
- **Make sure that cord is located so that it will not be stepped on, tripped over, or otherwise subjected to damage or stress.**
- **Do not use an extension cord unless it is absolutely necessary.** Use of improper extension cord could result in risk of fire, electric shock, or electrocution.
- **Do not place any object on top of charger or place the charger on a soft surface that might block the ventilation slots and result in excessive internal heat.** Place the charger in a position away from any heat source. The charger is ventilated through slots in the top and the bottom of the housing.
- **Do not operate charger with damaged cord or plug—** have them replaced immediately.

- **Do not operate charger if it has received a sharp blow, been dropped, or otherwise damaged in any way.** Take it to an authorised service centre.
- **Do not disassemble charger; take it to an authorised service centre when service or repair is required.** Incorrect reassembly may result in a risk of electric shock, electrocution or fire.
- *In case of damaged power supply cord the supply cord must be replaced immediately by the manufacturer, its service agent or similar qualified person to prevent any hazard.*
- **Disconnect the charger from the outlet before attempting any cleaning. This will reduce the risk of electric shock.** Removing the battery pack will not reduce this risk.
- **NEVER attempt to connect two chargers together.**
- **The charger is designed to operate on standard 230V household electrical power. Do not attempt to use it on any other voltage.** This does not apply to the vehicular charger.







Charging a Battery (Fig. A)

1. Plug the charger into an appropriate outlet before inserting battery pack.
2. Insert the battery pack **14** into the charger, making sure the battery pack is fully seated in the charger. The red (charging) light will blink repeatedly indicating that the charging process has started.
3. The completion of charge will be indicated by the red light remaining ON continuously. The battery pack is fully charged and may be used at this time or left in the charger. To remove the battery pack from the charger, push the battery release button **15** on the battery pack.

NOTE: To ensure maximum performance and life of lithium-ion battery packs, charge the battery pack fully before first use.

Charger Operation

Refer to the indicators below for the charge status of the battery pack.

Charge Indicators		
	Charging	
	Fully Charged	
	Hot/Cold Pack Delay*	

*The red light will continue to blink, but a yellow indicator light will be illuminated during this operation. Once the battery pack has reached an appropriate temperature, the yellow light will turn off and the charger will resume the charging procedure.

The compatible charger(s) will not charge a faulty battery pack. The charger will indicate faulty battery by refusing to light or by displaying problem pack or charger blink pattern.

NOTE: This could also mean a problem with a charger.

If the charger indicates a problem, take the charger and battery pack to be tested at an authorised service centre.

Hot/Cold Pack Delay

When the charger detects a battery pack that is too hot or too cold, it automatically starts a Hot/Cold Pack Delay, suspending charging until the battery pack has reached an appropriate temperature. The charger then automatically switches to the pack charging mode. This feature ensures maximum battery pack life.

A cold battery pack will charge at a slower rate than a warm battery pack. The battery pack will charge at that slower rate throughout the entire charging cycle and will not return to maximum charge rate even if the battery pack warms.

The DCB118 charger is equipped with an internal fan designed to cool the battery pack. The fan will turn on automatically when the battery pack needs to be cooled. Never operate the charger if the fan does not operate properly or if ventilation slots are blocked. Do not permit foreign objects to enter the interior of the charger.

Electronic Protection System

XR Li-Ion tools are designed with an Electronic Protection System that will protect the battery pack against overloading, overheating or deep discharge.

The tool will automatically turn off if the Electronic Protection System engages. If this occurs, place the lithium-ion battery pack on the charger until it is fully charged.

Wall Mounting

These chargers are designed to be wall mountable or to sit upright on a table or work surface. If wall mounting, locate the charger within reach of an electrical outlet, and away from a corner or other obstructions which may impede air flow. Use the back of the charger as a template for the location of the mounting screws on the wall. Mount the charger securely using drywall screws (purchased separately) at least 25.4 mm long with a screw head diameter of 7–9 mm, screwed into wood to an optimal depth leaving approximately 5.5 mm of the screw exposed. Align the slots on the back of the charger with the exposed screws and fully engage them in the slots.

Charger Cleaning Instructions

 **WARNING: Shock hazard. Disconnect the charger from the AC outlet before cleaning.** Dirt and grease may be removed from the exterior of the charger using a cloth or soft non-metallic brush. Do not use water or any cleaning solutions. Never let any liquid get inside the tool; never immerse any part of the tool into a liquid.

Battery Packs

Important Safety Instructions for All Battery Packs

When ordering replacement battery packs, be sure to include catalog number and voltage.

The battery pack is not fully charged out of the carton. Before using the battery pack and charger, read the safety instructions below. Then follow charging procedures outlined.

READ ALL INSTRUCTIONS

- **Do not charge or use battery in explosive atmospheres, such as in the presence of flammable liquids, gases or dust.** Inserting or removing the battery from the charger may ignite the dust or fumes.
- **Never force battery pack into charger. Do not modify battery pack in any way to fit into a non-compatible charger as battery pack may rupture causing serious personal injury.**
- Charge the battery packs only in DeWALT chargers.
- **DO NOT splash or immerse in water or other liquids.**
- **Do not store or use the tool and battery pack in locations where the temperature may reach or exceed 40 °C (104 °F) (such as outside sheds or metal buildings in summer).**
- **Do not incinerate the battery pack even if it is severely damaged or is completely worn out.** The battery pack can explode in a fire. Toxic fumes and materials are created when lithium-ion battery packs are burned.
- **If battery contents come into contact with the skin, immediately wash area with mild soap and water.** If battery liquid gets into the eye, rinse water over the open eye for 15 minutes or until irritation ceases. If medical attention is needed, the battery electrolyte is composed of a mixture of liquid organic carbonates and lithium salts.
- **Contents of opened battery cells may cause respiratory irritation.** Provide fresh air. If symptoms persists, seek medical attention.



WARNING: Burn hazard. Battery liquid may be flammable if exposed to spark or flame.



WARNING: Never attempt to open the battery pack for any reason. If battery pack case is cracked or damaged, do not insert into charger. Do not crush, drop or damage battery pack. Do not use a battery pack or charger that has received a sharp blow, been dropped, run over or damaged in any way (i.e., pierced with a nail, hit with a hammer, stepped on). Electric shock or electrocution may result. Damaged battery packs should be returned to service centre for recycling.



WARNING: Fire hazard. Do not store or carry the battery pack so that metal objects can contact exposed battery terminals. For example, do not place the battery pack in aprons, pockets, tool boxes, product kit boxes, drawers, etc., with loose nails, screws, keys, etc.



CAUTION: When not in use, place tool on its side on a stable surface where it will not cause a tripping or falling hazard. Some tools with large battery packs will stand upright on the battery pack but may be easily knocked over.

Transportation



WARNING: Fire hazard. Transporting batteries can possibly cause fire if the battery terminals inadvertently come in contact with conductive materials. When transporting batteries, make sure that the battery terminals are protected and well insulated from materials that could contact them and cause a short circuit.

DeWALT batteries comply with all applicable shipping regulations as prescribed by industry and legal standards which include UN Recommendations on the Transport of Dangerous Goods; International Air Transport Association (IATA) Dangerous Goods Regulations, International Maritime Dangerous Goods (IMDG) Regulations, and the European Agreement Concerning The International Carriage of Dangerous Goods by Road (ADR). Lithium-ion cells and batteries have been tested to section 38.3 of the UN Recommendations on the Transport of Dangerous Goods Manual of Tests and Criteria.

In most instances, shipping a DeWALT battery pack will be excepted from being classified as a fully regulated Class 9 Hazardous Material. In general, only shipments containing a lithium-ion battery with an energy rating greater than 100 Watt Hours (Wh) will require being shipped as fully regulated Class 9. All lithium-ion batteries have the Watt Hour rating marked on the pack. Furthermore, due to regulation complexities, DeWALT does not recommend air shipping lithium-ion battery packs alone regardless of Watt Hour rating. Shipments of tools with batteries (combo kits) can be air shipped as excepted if the Watt Hour rating of the battery pack is no greater than 100 Whr. Regardless of whether a shipment is considered excepted or fully regulated, it is the shipper's responsibility to consult the latest regulations for packaging, labeling/marketing and documentation requirements.

The information provided in this section of the manual is provided in good faith and believed to be accurate at the time the document was created. However, no warranty, expressed or implied, is given. It is the buyer's responsibility to ensure that its activities comply with the applicable regulations.

Transporting the FLEXVOLT™ Battery

The DeWALT FLEXVOLT™ battery has two modes: **Use** and **Transport**.

Use Mode: When the FLEXVOLT™ battery stands alone or is in a DeWALT 18V product, it will operate as an 18V battery. When the FLEXVOLT™ battery is in a 54V or a 108V (two 54V batteries) product, it will operate as a 54V battery.

Transport Mode: When the cap is attached to the FLEXVOLT™ battery, the battery is in transport mode. Keep the cap for shipping.

When in Transport mode, strings of cells are electrically disconnected within the pack resulting in 3 batteries with a lower Watt hour (Wh) rating as compared to 1 battery with a higher Watt hour rating. This increased quantity of 3 batteries with the lower Watt hour rating can exempt the pack from certain shipping regulations that are imposed upon the higher Watt hour batteries.

For example, the Transport Wh rating might indicate 3 x 36 Wh, meaning 3 batteries of 36 Wh each. The Use Wh rating might indicate 108 Wh (1 battery implied).

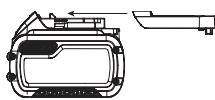

Example of Use and Transport Label Marking



Storage Recommendations

1. The best storage place is one that is cool and dry away from direct sunlight and excess heat or cold. For optimum battery performance and life, store battery packs at room temperature when not in use.
2. For long storage, it is recommended to store a fully charged battery pack in a cool, dry place out of the charger for optimal results.

NOTE: Battery packs should not be stored completely depleted of charge. The battery pack will need to be recharged before use.

Labels on Charger and Battery Pack

In addition to the pictographs used in this manual, the labels on the charger and the battery pack may show the following pictographs:



Read instruction manual before use.



See **Technical Data** for charging time.



Do not probe with conductive objects.



Do not charge damaged battery packs.



Do not expose to water.



Have defective cords replaced immediately.



Charge only between 4 °C and 40 °C.



Only for indoor use.



Discard the battery pack with due care for the environment.



Charge DeWALT battery packs only with designated DeWALT chargers. Charging battery packs other than the designated DeWALT batteries with a DeWALT charger may make them burst or lead to other dangerous situations.



Do not incinerate the battery pack.



USE (without transport cap). Example: Wh rating indicates 108 Wh (1 battery with 108 Wh).



TRANSPORT (with built-in transport cap). Example: Wh rating indicates 3 x 36 Wh (3 batteries of 36 Wh).

Battery Type

The DCS520 operates on a 54 volt battery pack.

The DCB546 battery pack may be used. Refer to **Technical Data** for more information.

Package Contents

The package contains:

- 1 Plunge saw
- 1 Hex wrench
- 1 Li-Ion battery pack (T1 models)
- 2 Li-Ion battery packs (T2 models)
- 3 Li-Ion battery packs (T3 models)
- 1 Instruction manual
- Check for damage to the tool, parts or accessories which may have occurred during transport.
- Take the time to thoroughly read and understand this manual prior to operation.

Markings on Tool

The following pictograms are shown on the tool:



Read instruction manual before use.



Wear ear protection.



Wear eye protection.



Maximum depth of cut



Blade diameter

Date Code Position (Fig. A)

The date code **16**, which also includes the year of manufacture, is printed into the housing.

Example:

2016 XX XX
Year of Manufacture

Description (Fig. A)



WARNING: Never modify the power tool or any part of it. Damage or personal injury could result.

- 1 Plunge trigger
- 2 On/off switch
- 3 Main handle
- 4 Shoe
- 5 Rail adjustment knobs
- 6 Bevel scale
- 7 Bevel adjustment knobs
- 8 Depth adjustment knobs
- 9 Depth scale

- 10 Blade
- 11 Front handle
- 12 Spindle lock button
- 13 Spindle lock lever
- 14 Battery pack
- 15 Battery release button
- 16 Date code
- 17 Dust extraction outlet
- 18 Anti-kickback knob
- 19 Speed wheel
- 20 Fuel gauge

Intended Use

The DCS520 cordless plunge saw is designed for professional sawing of wood products.

DO NOT use under wet conditions or in the presence of flammable liquids or gases.

This heavy-duty plunge saw is a professional power tool.

DO NOT let children come into contact with the tool.

Supervision is required when inexperienced operators use this tool.

- **Young children and the infirm.** This appliance is not intended for use by young children or infirm persons without supervision.
- This product is not intended for use by persons (including children) suffering from diminished physical, sensory or mental abilities; lack of experience, knowledge or skills unless they are supervised by a person responsible for their safety. Children should never be left alone with this product.

ASSEMBLY AND ADJUSTMENTS



WARNING: To reduce the risk of serious personal injury, turn tool off and disconnect battery pack before making any adjustments or removing/installing attachments or accessories. An accidental start-up can cause injury.



WARNING: Use only DEWALT battery packs and chargers.

Inserting and Removing the Battery Pack from the Tool (Fig. A)

NOTE: Make sure your battery pack **14** is fully charged.

To Install the Battery Pack into the Tool

1. Align the battery pack **14** with the rails as shown in Figure A.
2. Slide it in until the battery pack is firmly seated in the tool and ensure that you hear it snap into place.

To Remove the Battery Pack from the Tool

1. Press the release button **15** and firmly pull the battery pack out.
2. Insert battery pack into the charger as described in the charger section of this manual.

Fuel Gauge Battery Packs (Fig. A)

Some DEWALT battery packs include a fuel gauge which consists of three green LED lights that indicate the level of charge remaining in the battery pack.

To actuate the fuel gauge, press and hold the fuel gauge button **20**. A combination of the three green LED lights will illuminate designating the level of charge left. When the level of charge in the battery is below the usable limit, the fuel gauge will not illuminate and the battery will need to be recharged.

NOTE: The fuel gauge is only an indication of the charge left on the battery pack. It does not indicate tool functionality and is subject to variation based on product components, temperature and end-user application.

Bevel Adjustment (Fig. A)

The bevel angle can be adjusted between 0° and 47°.

1. Loosen the bevel adjustment knobs **7**.
2. Set the bevel angle by tilting the saw shoe **4** until the mark indicates the desired angle on the bevel scale **6**.
3. Tighten the bevel adjustment knobs **7**.

Changing the Saw Blade (Fig. A–C)

NOTE: It is not necessary to remove the outer blade cover **23** to change the blade.

1. Remove the battery pack.
2. Press the spindle lock button **12**.
3. Press the plunge saw down until it stops (blade change position).
4. Turn the spindle lock lever **13** clockwise until it stops.
5. Hold the spindle lock lever **13** down and using the hex wrench found in the front handle **11**, rotate the blade until the lock position is found.

NOTE: The blade **10** is now locked and cannot be turned by hand.

6. Use the hex wrench to turn the blade clamping screw **24** anti-clockwise to remove.
7. Remove the outer flange **25** and used blade **10**. Place the new blade on the inner flange **26**.
8. Replace the outer flange **25** and blade clamping screw **24**. Turn the screw clockwise by hand.

NOTE: The direction of rotation of the saw blade and the rotation of the plunge saw MUST be the same.

9. Tighten the blade clamping screw firmly using the hex wrench.
10. Release and turn the spindle lock lever **13** anti-clockwise until it stops.
11. Move the plunge saw back to top position.
12. Push the plunge trigger **1** forward, to take the saw out of blade change mode.

Adjusting the Riving Knife (Fig. A–C)

For the correct adjustment of the riving knife **21**, refer to Figure C. Adjust the clearance of the riving knife after changing the saw blade or whenever necessary.

1. Follow **Changing the Saw Blade** steps 1–5.

2. Loosen the riving knife adjustment screw **22** with a hex wrench and set the riving knife as shown in Figure C.
3. Tighten the riving knife adjustment screw **22**.
4. Turn the spindle lock lever **13** anti-clockwise until it stops.
5. Move the plunge saw back to top position.
6. Push the plunge trigger **1** forward, to take the saw out of blade change mode.

Depth of Cut Adjustment (Fig. D)

The cutting depth can be set at 0–59 mm without guide rail attached; with the guide rail attached: 0–55 mm.

1. Loosen the depth adjustment knob **8** and move the pointer to obtain the correct depth of cut.
2. Tighten the depth adjustment knob **8**.

NOTE: For optimal results, allow the saw blade to protrude from the workpiece by about 3 mm (Fig. D).

OPERATION

Instructions for Use



WARNING: Always observe the safety instructions and applicable regulations.



WARNING: To reduce the risk of serious personal injury, turn tool off and disconnect battery pack before making any adjustments or removing/installing attachments or accessories. An accidental start-up can cause injury.

Proper Hand Position (Fig. E)



WARNING: To reduce the risk of serious personal injury, ALWAYS use proper hand position as shown.



WARNING: To reduce the risk of serious personal injury, ALWAYS hold securely in anticipation of a sudden reaction.

Proper hand position requires one hand on the front handle **11**, with the other hand on the main handle **3**.

Switching On and Off (Fig. A)

Press the on/off switch **2** to turn the plunge saw on.

Guiding the Tool (Fig. A, E, F)



WARNING:

- ALWAYS secure the workpiece in such a manner that it cannot move while sawing.
- ALWAYS push the machine forward. NEVER pull the machine backward towards you.
- ALWAYS use the plunge saw with both hands. Put one hand on the main handle **3** and the second hand on the front handle **11** as shown in Figure E.
- ALWAYS use the clamp to hold the rail to the workpiece.
- Use proper hand position to guide the saw properly.
- The cutting indicator **27** displays the cutting line for 0° and 47° cuts (without guide rail).

- The blade position indicator **29** shows the blade position for full plunge.
- For optimum results, clamp the workpiece bottom up.

Cutting

1. Place the machine with the front part of the saw shoe **4** on the workpiece.
2. Push the plunge trigger **1** forward, then press the on/off switch **2** to turn the saw on.
3. Press the saw down to set cutting depth and push it forward in the cutting direction.

Plunge Cuts



WARNING: To avoid kickbacks, the following instructions **MUST** be observed when plunge cutting:

- Place the machine onto the guide rail and release the anti-kickback knob **18** by turning it anti-clockwise.
- Turn the machine on and slowly press the saw down onto the set cutting depth and push forward in the cutting direction. The cutting indicators **27** display the absolute front and the absolute rear cutting points of the saw blade (dia. 165 mm) at maximum cutting depth and using the guide rail.
- If kickback happened during the plunge cut, turn the anti-kickback knob **18** anti-clockwise to release it from the rail.
- When you have finished the plunge cut, turn the anti-kickback knob **18** clockwise into the lock position.

Guide Rail System (Fig. A, F)

The guide rails **28**, which are available in different lengths, allow for precise, clean cuts and simultaneously protect the workpiece surface against damage.

In conjunction with additional accessories, exact angled cuts, mitre cuts and fitting work can be completed with the guide rail system.

Securing the workpiece with clamps ensures a secure hold and safe working.

The guide clearance of the plunge saw must be very small for best cutting results and can be set with the two rail adjustment knobs **5**.

1. Release the screw inside the rail adjustment knobs **5** to adjust the clearance.
2. Adjust the knob until saw locks on rail.
3. Rotate knob back until saw slides easily.
4. Hold the rail adjustment knob in position and lock the screw again.

NOTE: ALWAYS readjust the system for use with other rails.

Anti-Splinter Guard (Fig. G, H)

The guide rail **28** is equipped with an anti-splinter guard **30**, which has to be trimmed before the first use.

The anti-splinter guard **30** is situated on each edge of the guide rail (**28**, Fig. G). The purpose of this anti-splinter guard is to provide the user with a visible blade cut line while reducing

the chipping that occurs along the workpiece cut edge during cutting.

IMPORTANT: ALWAYS read and follow the **Guide Rail System** instructions before cutting the splinterguard!

1. Set the speed of the plunge saw to level 7.
2. Place the guide rail **28** on a scrap piece of wood. Use a clamp to ensure that the guide rail is securely attached to the workpiece. This will ensure accuracy.
3. Set the plunge saw on 5 mm cut depth.
4. Place the saw on the rear end of the guide rail.
5. Turn the saw on, press it down to the set cutting depth and cut the anti-splinter guard **30** along the full length in one continuous operation. The edge of the anti-splinter guard now corresponds exactly to the cutting edge of the blade.

To trim the anti-splinter guard on the other side of the guide rail, remove the saw from the rail and rotate the rail 180°. Repeat steps 1 through 4.

NOTE: If desired, the splinter guard can be bevelled to 45°, then repeat steps 1 through 4. This allows one side of the rail for cutting parallel cuts and the other side of the rail is tuned in for 45° bevel cuts (Fig. H).

NOTE: If the anti-splinter guard is trimmed for parallel cutting on both sides, then when the unit is bevelled, the blade will not run true to the edge of the anti-splinter guard. This is because the pivot point of the unit bevel is not stationary and the blade moves out when the unit is bevelled.



WARNING: To reduce the risk of injury, **ALWAYS** secure the guide rail with a clamp.

Speed Adjustment (Fig. A)

The speed can be regulated between 2500 and 4200 rpm using the speed wheel **19**. This enables you to optimise the cutting speed to suit the material. Refer to the following chart for type of material and speed range.

Type of Material to be Cut	Speed Range
Solid wood (hard, soft)	3–7
Chipboards	4–7
Laminated wood, blockboards, veneered and coated boards	2–7
Paper and carton	1–3

Door Cutting (Fig. I)

1. Place the plunge saw with the outer guard **23** on a clean, flat floor.
2. Press the shoe **4** with the front side on the door against the adjusted depth stop.

Dust Extraction (Fig. A)



WARNING: Risk of dust inhalation. To reduce the risk of personal injury, **ALWAYS** wear an approved dust mask.

Your tool is fitted with a dust extraction outlet **17**.

The Dust Extraction Adaptor allows you to connect the tool to an external dust extractor, either using the AirLock™ system (DWV9000-XJ), or a standard 35 mm dust extractor fitting.



WARNING: ALWAYS use a vacuum extractor designed in compliance with the applicable directives regarding dust emission when sawing wood. Vacuum hoses of most common vacuum cleaners will fit directly into the dust extraction outlet.

MAINTENANCE

Your DEWALT power tool has been designed to operate over a long period of time with a minimum of maintenance. Continuous satisfactory operation depends upon proper tool care and regular cleaning.



WARNING: To reduce the risk of serious personal injury, turn tool off and disconnect battery pack before making any adjustments or removing/installing attachments or accessories. An accidental start-up can cause injury.

The charger and battery pack are not serviceable.



Lubrication

Your power tool requires no additional lubrication.



Cleaning



WARNING: Blow dirt and dust out of the main housing with dry air as often as dirt is seen collecting in and around the air vents. Wear approved eye protection and approved dust mask when performing this procedure.



WARNING: Never use solvents or other harsh chemicals for cleaning the non-metallic parts of the tool. These chemicals may weaken the materials used in these parts. Use a cloth dampened only with water and mild soap. Never let any liquid get inside the tool; never immerse any part of the tool into a liquid.

Optional Accessories



WARNING: Since accessories, other than those offered by DEWALT, have not been tested with this product, use of such accessories with this tool could be hazardous. To reduce the risk of injury, only DEWALT recommended accessories should be used with this product.

Consult your dealer for further information on the appropriate accessories.

Protecting the Environment



Separate collection. Products and batteries marked with this symbol must not be disposed of with normal household waste.

Products and batteries contain materials that can be recovered or recycled reducing the demand for raw materials. Please recycle electrical products and batteries according to local provisions. Further information is available at www.2helpU.com.

Rechargeable Battery Pack

This long life battery pack must be recharged when it fails to produce sufficient power on jobs which were easily done before. At the end of its technical life, discard it with due care for our environment:

- Run the battery pack down completely, then remove it from the tool.
- Li-Ion cells are recyclable. Take them to your dealer or a local recycling station. The collected battery packs will be recycled or disposed of properly.

SIERRA DE INMERSIÓN SIN CABLE

DCS520

¡Enhorabuena!

Ha elegido una herramienta DEWALT. Años de experiencia, innovación y un exhaustivo desarrollo de productos hacen que DEWALT sea una de las empresas más fiables para los usuarios de herramientas eléctricas profesionales.

Datos técnicos

DCS520			
Voltaje	V_{DC}	54	
Tipo		1	
Tipo de batería		Li-Ion	
Velocidad en vacío	min^{-1}	2500–4200	
Diámetro de la hoja	mm	165	
Profundidad máxima de corte			
	90° (sin barra de guía)	mm	59
	90° (con barra de guía)	mm	55
Orificio de la hoja	mm	20	
Ajuste del ángulo del bisel		47°	
Peso (sin paquete de batería)	kg	4,7	

Valores de ruido y valores de vibración (suma vectores triaxiales) de acuerdo con EN60745-2-5.

L_{PA} (nivel de presión sonora de emisión)	dB(A)	82,2
L_{WA} (nivel de potencia sonora)	dB(A)	93,2
K (incertidumbre para el nivel de sonido dado)	dB(A)	2,9

Valor de la emisión de vibración $a_h =$	m/s^2	1,1
Incertidumbre K =	m/s^2	1,5

El nivel de emisión de vibración que figura en esta hoja de información se ha medido de conformidad con una prueba normalizada proporcionada en la EN60745 y puede utilizarse para comparar una herramienta con otra. Puede usarse para una evaluación preliminar de exposición.



ADVERTENCIA: El nivel de emisión de vibración declarado representa las principales aplicaciones de la herramienta. Sin embargo, si se utiliza la herramienta para distintas aplicaciones, con accesorios diferentes o mal mantenidos, la emisión de vibración puede variar. Esto puede aumentar considerablemente el nivel de exposición durante el período total de trabajo.

Una valoración del nivel de exposición a la vibración debería tener en cuenta también las veces en que la herramienta está apagada o cuando está en funcionamiento pero no realizando ningún trabajo. Esto puede reducir considerablemente el nivel de exposición durante el período total de trabajo.

Identifique medidas de seguridad adicionales para proteger al operador de los efectos de la vibración tales como: ocuparse del mantenimiento de la herramienta y

los accesorios, mantener las manos calientes y organizar los patrones de trabajo.

Batería	DCB546		
Tipo de batería	Li-Ion		
Voltaje	V_{DC}	18/54	
Capacidad	Ah	6,0/2,0	
Peso	kg	1,05	
Cargador	DCB118		
Voltaje de la red	V_{AC}	230	
Tipo de batería	18/54 Li-Ion		
Tiempo aprox. de carga de los paquetes de baterías	min	22 (1,3 Ah)	22 (1,5 Ah)
		45 (3,0 Ah)	60 (4,0 Ah)
			60 (6,0 Ah)
Peso	kg	0,66	

El cargador DCB118 acepta paquetes de baterías de iones de litio XR y FLEXVOLT™ XR de 18 V (DCB181, DCB182, DCB183, DCB183B, DCB184, DCB184B, DCB185 y DCB546).

Fusibles:		
Europa	Herramientas de 230 V	10 A, en la red

Declaración de Conformidad CE

Directriz de la Maquinaria



Sierra de inmersión sin cable DCS520

DEWALT declara que los productos descritos bajo **Datos Técnicos** son conformes a las normas:

2006/42/CE, EN60745-1:2009+A11:2010, EN60745-2-5:2010.

Estos productos también son conformes con las Directivas 2014/30/UE y 2011/65/UE. Si desea más información, póngase en contacto con DEWALT en la dirección indicada a continuación o bien consulte la parte posterior de este manual. El que suscribe es responsable de la compilación del archivo técnico y realiza esta declaración en representación de DEWALT.

Markus Rompel
Director de Ingeniería
DEWALT, Richard-Klinger-Strasse 11,
D-65510, Idstein, Alemania
29.07.2016



ADVERTENCIA: para reducir el riesgo de lesiones, lea el manual de instrucciones.

Definiciones: normas de seguridad

Las siguientes definiciones describen el nivel de gravedad de las señales. Lea el manual y preste atención a estos símbolos.



PELIGRO: indica una situación de peligro inminente, que si no se evita, **provocará la muerte o lesiones graves.**



ADVERTENCIA: indica una situación de posible peligro que, si no se evita, **podría provocar la muerte o lesiones graves.**



ATENCIÓN: indica una situación de posible peligro que, si no se evita, **puede provocar lesiones leves o moderadas.**

AVISO: Indica una práctica **no relacionada con las lesiones personales** que, de no evitarse, **puede ocasionar daños materiales.**



Indica riesgo de descarga eléctrica.



Indica riesgo de incendio.

Advertencias de seguridad generales para herramientas eléctricas



ADVERTENCIA: Lea todas las advertencias de seguridad y todas las instrucciones. El incumplimiento de las advertencias e instrucciones podría provocar una descarga eléctrica, un incendio y/o lesiones graves.

CONSERVE TODAS LAS ADVERTENCIAS E INSTRUCCIONES PARA FUTURAS CONSULTAS

El término "herramienta eléctrica" que aparece en las advertencias se refiere a la herramienta eléctrica que funciona a través de la red eléctrica (con cable) o a la herramienta eléctrica que funciona con batería (sin cable).

1) Seguridad en el Área de Trabajo

- Mantenga el área de trabajo limpia y bien iluminada.** Las áreas en desorden u oscuras pueden provocar accidentes.
- No utilice herramientas eléctricas en atmósferas explosivas, como ambientes donde haya polvo, gases o líquidos inflamables.** Las herramientas eléctricas originan chispas que pueden inflamar el polvo o los gases.
- Mantenga alejados a los niños y a las personas que estén cerca mientras utiliza una herramienta eléctrica.** Las distracciones pueden ocasionar que pierda el control.

2) Seguridad Eléctrica

- Los enchufes de las herramientas eléctricas deben corresponderse con la toma de corriente. No modifique nunca el enchufe de ninguna forma. No utilice ningún enchufe adaptador con herramientas eléctricas conectadas a tierra.** Los enchufes no modificados y las tomas de corriente correspondientes reducirán el riesgo de descarga eléctrica.

- Evite el contacto del cuerpo con superficies conectadas a tierra como tuberías, radiadores, cocinas económicas y frigoríficos.** Existe un mayor riesgo de descarga eléctrica si tiene el cuerpo conectado a tierra.
- No exponga las herramientas eléctricas a la lluvia ni a condiciones húmedas.** Si entra agua a una herramienta eléctrica aumentará el riesgo de descarga eléctrica.
- No someta el cable de alimentación a presión innecesaria. No use nunca el cable para transportar, tirar de la herramienta eléctrica o desenchufarla. Mantenga el cable alejado del calor, aceite, bordes afilados y piezas en movimiento.** Los cables dañados o enredados aumentan el riesgo de descarga eléctrica.
- Cuando esté utilizando una herramienta eléctrica al aire libre, use un cable alargador adecuado para uso en exteriores.** La utilización de un cable adecuado para el uso en exteriores reduce el riesgo de descarga eléctrica.
- Si no puede evitar utilizar una herramienta eléctrica en un lugar húmedo, use un suministro protegido con un dispositivo de corriente residual.** El uso de un dispositivo de corriente residual reduce el riesgo de descarga eléctrica.

3) Seguridad Personal

- Manténgase alerta, esté atento a lo que hace y use el sentido común cuando utilice una herramienta eléctrica. No maneje una herramienta eléctrica cuando esté cansado o bajo los efectos de drogas, medicamentos o alcohol.** Un momento de falta de atención cuando se manejan las herramientas eléctricas puede ocasionar lesiones personales graves.
- Use un equipo protector personal. Utilice siempre protección ocular.** El uso del equipo protector como mascarillas antipolvo, calzado antideslizante, casco o protección auditiva para condiciones apropiadas reducirá las lesiones personales.
- Evite la puesta en funcionamiento involuntaria. Asegúrese de que el interruptor esté en posición de apagado antes de conectar con la fuente de alimentación y/o la batería, de levantar o transportar la herramienta.** El transportar herramientas eléctricas con el dedo puesto en el interruptor o herramientas eléctricas activadoras que tengan el interruptor encendido puede provocar accidentes.
- Saque toda llave de ajuste o llave inglesa antes de encender la herramienta eléctrica.** Una llave inglesa u otra llave que se deje puesta en una pieza en movimiento de la herramienta eléctrica pueden ocasionar lesiones personales.
- No intente extender las manos demasiado. Mantenga un apoyo firme sobre el suelo y conserve el equilibrio en todo momento.** Esto permite un mejor control de la herramienta eléctrica en situaciones inesperadas.

- f) **Vístase debidamente. No se ponga ropa suelta o joyas. Mantenga el pelo, la ropa y los guantes alejados de las piezas móviles.** La ropa suelta, las joyas y el pelo largo pueden quedar atrapados en las piezas en movimiento.
- g) **Si se suministran dispositivos para la conexión del equipo de extracción y recogida de polvo, asegúrese de que estén conectados y de que se usen adecuadamente.** El uso de equipo de recogida de polvo puede reducir los riesgos relacionados con el polvo.

4) Uso y cuidado de las herramientas Eléctricas

- a) **No fuerce la herramienta eléctrica. Use la herramienta eléctrica correcta para su trabajo.** La herramienta eléctrica correcta funcionará mejor con mayor seguridad si se utiliza de acuerdo con sus características técnicas.
- b) **No utilice la herramienta eléctrica si no puede encenderse y apagarse con el interruptor.** Toda herramienta eléctrica que no pueda controlarse con el interruptor es peligrosa y debe ser reparada.
- c) **Desconecte el enchufe de la fuente de alimentación y/o la batería de la herramienta eléctrica antes de realizar ajustes, cambiar accesorios o guardar las herramientas eléctricas.** Dichas medidas de seguridad preventivas reducen el riesgo de poner en marcha la herramienta eléctrica accidentalmente.
- d) **Guarde las herramientas eléctricas que no esté utilizando fuera del alcance de los niños y no permita que utilicen la herramienta eléctrica las personas que no estén familiarizadas con ella o con estas instrucciones.** Las herramientas eléctricas son peligrosas en manos de personas no capacitadas.
- e) **Ocúpese del mantenimiento de las herramientas eléctricas. Compruebe si hay desalineación o bloqueo de las piezas en movimiento, rotura de piezas y otras condiciones que puedan afectar el funcionamiento de la herramienta eléctrica. Si la herramienta eléctrica está dañada, llévela para que sea reparada antes de utilizarla.** Se ocasionan muchos accidentes por el mal mantenimiento de las herramientas eléctricas.
- f) **Mantenga las herramientas para cortar afiladas y limpias.** Hay menos probabilidad de que las herramientas para cortar con bordes afilados se bloqueen y son más fáciles de controlar.
- g) **Use la herramienta eléctrica, los accesorios y las brocas de la herramienta etc., conforme a estas instrucciones teniendo en cuenta las condiciones de trabajo y el trabajo que vaya a realizarse.** El uso de la herramienta eléctrica para operaciones que no sean las previstas puede ocasionar una situación peligrosa.

5) Uso y cuidado de las herramientas que funcionan con batería

- a) **Recárguelas sólo con el cargador especificado por el fabricante.** Un cargador que sea adecuado para un tipo de batería puede ocasionar un riesgo de incendio si se utiliza con otra batería.
- b) **Use herramientas eléctricas sólo con las baterías designadas específicamente.** El uso de cualquier otro tipo de batería puede crear un riesgo de lesión o de incendio.
- c) **Cuando no se esté utilizando la batería, manténgala alejada de otros objetos de metal, como los clips, monedas, llaves, clavos, tornillos u otros objetos pequeños de metal que pueden hacer una conexión de un terminal a otro.** El provocar un cortacircuito en los terminales de la batería puede causar quemaduras o un incendio.
- d) **En condiciones de abuso, el líquido puede salirse de la batería, evite el contacto. Si se produce un contacto de forma accidental, enjuague con agua. Si el líquido entra en contacto con los ojos, busque atención médica.** El líquido que sale de la batería puede causar irritación o quemaduras.

6) Servicio

- a) **Lleve su herramienta eléctrica para que sea reparada por una persona cualificada para realizar las reparaciones que use sólo piezas de recambio idénticas.** Así se asegurará que se mantenga la seguridad de la herramienta eléctrica.

Normas específicas de seguridad adicionales

Instrucciones de seguridad para todas las sierras

- a) **⚠ PELIGRO: Mantenga las manos lejos de la zona de corte y de la hoja. Mantenga una de las manos en el mango auxiliar o en la carcasa del motor.** Si mantiene las dos manos sobre la sierra, evitará cortarse con la hoja.
- b) **No toque por debajo de la pieza de trabajo.** El protector no puede resguardarle de la hoja por debajo de la pieza de trabajo.
- c) **Ajuste la profundidad de corte al grosor de la pieza de trabajo.** Debe haber visible menos de un diente completo de la hoja debajo de la pieza de trabajo.
- d) **No apoye nunca la pieza que se va a cortar en los brazos o las piernas. Asegure la pieza de trabajo en una plataforma estable.** Es importante apoyar el trabajo adecuadamente para reducir al mínimo la exposición corporal, el cimbreo de la hoja o la pérdida de control.
- e) **Sujete la herramienta por las superficies de agarre aisladas cuando realice una tarea en la que la herramienta de corte pueda entrar en contacto con cableado oculto.** Si las partes metálicas descubiertas de

la herramienta entran en contacto con un cable cargado de electricidad, se cargarán eléctricamente y transmitirán una descarga al usuario.

- f) **Cuando corte, utilice siempre una guía de corte o una guía recta.** De este modo, mejorará la precisión del corte y se reducirán las posibilidades de que la hoja cimbree.
- g) **Utilice siempre hojas con la forma (diamante frente a redonda) y el tamaño de agujeros del eje correctos.** Las hojas que no coincidan con los elementos de montaje de la sierra funcionarán de forma excéntrica, lo que causará una pérdida de control.
- h) **No utilice nunca arandelas o pernos de hoja dañados o incorrectos.** El perno y las arandelas de la hoja se han diseñado específicamente para que esta hoja de forma tenga un funcionamiento seguro y un rendimiento óptimo.

Causas y Protección para el Operario de la Inversión de Giro

- Una inversión de giro es una reacción repentina provocada por una hoja de sierra comprimida, apesada o mal alineada, que hace que una sierra se levante de forma incontrolada y se aleje de la pieza de trabajo hacia el usuario.
- Cuando la hoja está comprimida o apesada ceñidamente por la entalladura al cerrarse, se atasca y la reacción del motor empuja la unidad rápidamente hacia atrás en dirección al operario;
- Si la hoja se retuerce o está mal alineada en el corte, los dientes del borde posterior de la hoja pueden clavarse en la zona superior de la madera, lo que hará que la hoja remonte la entalladura y salte hacia atrás en dirección al usuario.

La inversión de giro se produce por un mal uso de la herramienta y/o unos procedimientos o condiciones de uso incorrectos, y se puede evitar tomando las medidas de precaución adecuadas tal y como se indica a continuación:

- a) **Sujete la sierra firmemente con las dos manos y coloque los brazos de forma que ofrezcan resistencia a las fuerzas de la inversión de giro. Coloque el cuerpo a ambos lados de la hoja, pero nunca en línea con ella.** La inversión de giro puede provocar que la sierra salte hacia atrás. No obstante, el usuario puede controlar las fuerzas de inversión de giro si toma las precauciones adecuadas.
- b) **Cuando la hoja esté cimbreado o se interrumpa el corte por alguna razón, suelte el gatillo y mantenga la sierra parada hasta que la hoja quede completamente parada. Nunca intente quitar la sierra del trabajo o tirar de ella hacia atrás mientras esté en movimiento, ya que de lo contrario podría producirse una inversión de giro.** Investigue y emprenda las acciones correctivas necesarias para eliminar la causa del cimbreo de la hoja.
- c) **Cuando vuelva a poner en marcha la sierra sobre la pieza de trabajo, centre la sierra en la entalladura y compruebe que los dientes no estén enganchados**

con el material. Si la hoja de sierra cimbrea, puede que salga hacia arriba o invierta el giro desde la pieza en la que se trabaja cuando vuelva a poner en marcha la sierra.

- d) **Sujete los paneles grandes para reducir al mínimo el riesgo de que el disco se comprima e invierta el giro.** Los paneles más grandes tienden a doblarse bajo su propio peso. Es necesario colocar apoyos debajo del panel a ambos lados, cerca de la línea del corte y cerca del borde del panel.
- e) **No utilice hojas melladas o dañadas.** Las hojas sin afilar o mal ajustadas hacen que la entalladura sea estrecha, lo que provoca una fricción excesiva, cimbreo de la hoja e inversión de giro.
- f) **Las palancas de bloqueo del ajuste de bisel y de profundidad de la hoja deben estar bien apretadas y seguras antes de realizar el corte.** Si el ajuste de la hoja cambia durante el corte, pueden producirse cimbreos e inversiones de giro.
- g) **Tenga especial cuidado cuando realice un "corte por penetración" en paredes existentes u otras áreas ciegas.** La hoja que sobresale puede cortar objetos que pueden provocar una inversión de giro.

Instrucciones de seguridad para sierras de corte por penetración

- a) **Compruebe que el protector esté bien cerrado antes de usarlo. No utilice la sierra si el protector no se mueve libremente y confina la hoja instantáneamente. Nunca sujete ni mantenga el protector con la hoja descubierta.** Si la sierra cae accidentalmente, el protector se puede doblar. Asegúrese de que el protector se mueva libremente y de que no toque la hoja ni ninguna otra parte en todos los ángulos y profundidades de corte.
- b) **Compruebe el funcionamiento y el estado del muelle de recuperación del protector. Si el protector y el muelle no funcionan correctamente, deben repararse antes de utilizar la herramienta.** El protector puede funcionar con lentitud debido a piezas dañadas, depósitos pegajosos o acumulación de suciedad.
- c) **Asegúrese de que la placa de guía de la sierra no se desplace mientras realiza el corte por penetración cuando la colocación del bisel de la hoja no esté a 90°.** El desplazamiento lateral de la hoja provocará cimbreo y probablemente una inversión de giro.
- d) **Compruebe siempre que el protector cubra la hoja antes de colocar la sierra sobre un banco o en el suelo.** Una hoja sin protección en movimiento hará que la sierra se desplace hacia atrás y corte todo lo que encuentre a su paso. Tenga en cuenta el tiempo que la hoja tarda en detenerse después de desactivar el interruptor.

Instrucciones de seguridad adicionales para las sierras con cuchilla separadora

- a) **Utilice la cuchilla separadora apropiada para la hoja que utilice.** Para que la cuchilla separadora funcione,

debe ser más gruesa que el cuerpo de la hoja pero más delgada que el diente de la hoja.

- b) **Ajuste la cuchilla separadora como se describe en este manual de instrucciones.** Una separación, colocación y alineación incorrectas pueden hacer que la cuchilla separadora sea ineficaz para evitar la inversión de giro.
- c) **Para que la cuchilla separadora funcione, debe estar encajada en la pieza de trabajo.** La cuchilla separadora no sirve para evitar la inversión de giro durante cortocircuitos.
- d) **No use la sierra si la cuchilla separadora está doblada.** Incluso una pequeña interferencia puede ralentizar la velocidad de cierre del protector.

Instrucciones de seguridad adicionales para sierras de corte por penetración

- **Lleve protectores auditivos.** La exposición al ruido puede provocar sordera.
- **Utilice una mascarilla antipolvo.** La exposición a partículas de polvo puede provocar dificultades respiratorias y posibles lesiones.
- **No utilice hojas de un diámetro mayor o menor del recomendado.** Para conocer la capacidad de corte exacta, consulte las especificaciones técnicas. Utilice solo las hojas que se mencionan en este manual, que cumplen con la EN 847-1.
- **Nunca utilice hojas de corte abrasivas.**

Riesgos residuales

No obstante el cumplimiento de las normas de seguridad pertinentes y del uso de dispositivos de seguridad, existen determinados riesgos residuales que no pueden evitarse. Dichos riesgos son los siguientes:

- Deterioro auditivo.
- Riesgo de lesiones personales debido a partículas flotantes en el aire.
- Riesgo de quemaduras producidas por los accesorios que se calientan durante el funcionamiento.
- Riesgo de lesiones personales por uso prolongado.

Seguridad eléctrica

El motor eléctrico está diseñado para un solo voltaje. Compruebe siempre que el voltaje de la batería coincida con el voltaje que figura en la placa de especificaciones. Asegúrese también de que el voltaje del cargador coincida con el de la red eléctrica.

 Su cargador DEWALT tiene doble aislamiento conforme a la norma EN60335, por lo que no se requiere conexión a tierra.

Si el cable de suministro está dañado, debe reemplazarse por un cable especialmente preparado disponible a través de la organización de servicios de DEWALT.

Uso de un alargador

No debe utilizarse un alargador a menos que sea absolutamente necesario. Use un alargador adecuado a la potencia del cargador (consulte los **Datos técnicos**). El tamaño mínimo del conductor es 1 mm²; la longitud máxima es 30 m.

Si utiliza un carrete de cable, desenrolle siempre el cable completamente.

GUARDE LAS PRESENTES INSTRUCCIONES

Cargadores

Los cargadores DEWALT no necesitan ningún ajuste y están diseñados para ofrecer el funcionamiento más fácil al usuario.

Instrucciones de seguridad importantes para todos los cargadores de batería

SIGA LAS SIGUIENTES INSTRUCCIONES: Este manual contiene instrucciones importantes de seguridad y funcionamiento para los cargadores de batería compatibles (Consultar **Datos Técnicos**).

- Antes de utilizar el cargador, lea todas las instrucciones y advertencias del cargador, del paquete de baterías y del producto que utiliza el paquete de baterías.



ADVERTENCIA: Peligro de electrocuciones. No permita que ningún líquido penetre en el cargador. Podrá conllevar electrocuciones.



ADVERTENCIA: Recomendamos el uso de un dispositivo de corriente residual con corrientes residuales de 30mA o menos.



ATENCIÓN: Peligro de quemaduras. Para reducir el riesgo de daños, cargue sólo las baterías recargables de DEWALT. Otros tipos de baterías podrán provocar daños materiales y daños personales.



ATENCIÓN: Los niños deberán permanecer vigilados para garantizar que no jueguen con el aparato.

AVISO: En determinadas condiciones, estando el cargador enchufado a la alimentación eléctrica, los contactos de carga interiores del cargador pueden ser cortocircuitados por materiales extraños. Los materiales conductores extraños como, a título enunciativo pero no limitativo, lana de acero, papel de aluminio o cualquier acumulación de partículas metálicas deben mantenerse alejados de las cavidades del cargador. Desconecte siempre el cargador de la red cuando no haya ningún paquete de baterías en la cavidad. Desconecte el cargador antes de intentar limpiarlo.

- **NO intente cargar el paquete de baterías con otros cargadores distintos a los indicados en el presente manual.** El cargador y el paquete de baterías han sido específicamente diseñados para funcionar juntos.
- **Estos cargadores no han sido diseñados para fines distintos a la recarga de las baterías recargables de DEWALT.** Cualquier otro uso provocará un riesgo de incendio, electrocución o choques.
- **No exponga el cargador a la lluvia o a la nieve.**

- **Tire del enchufe en lugar del cable al desconectar el cargador.** De este modo, reducirá el riesgo de daños a la toma y al cable eléctrico.
- **Compruebe que el cable se encuentra ubicado de modo que no pueda pisarlo, atascarlo o sujeto a cualquier otro daño o tensión.**
- **No utilice cables de extensión a menos que sea estrictamente necesario.** El uso de un cable de extensión inadecuado podrá provocar riesgos de incendios, electrocuciones o choques.
- **No coloque ningún objeto en la parte superior del cargador ni lo coloque en una superficie blanda que pueda bloquear las ranuras de ventilación y dar lugar a un calentamiento interno excesivo.** Coloque el cargador en una posición lejos de cualquier fuente de calor. El cargador se ventila mediante las ranuras ubicadas en la parte superior e inferior de la carcasa.
- **No opere el cargador con un cable o enchufe dañado—haga que se lo reparen de inmediato.**
- **No opere el cargador si ha recibido un gran golpe, si se ha caído o si se ha dañado de cualquier otro modo.** Llévelo a un centro de servicio autorizado.
- **No desmonte el cargador, llévelo a un centro de servicio autorizado cuando necesite repararlo.** Un ensamblaje inadecuado podrá provocar riesgos de electrocución, choques o incendios.
- Si el cable de suministro está dañado, deberá sustituirlo de inmediato por otro del fabricante, su agente de servicio o una personal cualificada similar para evitar todo tipo de peligro.
- **Desconecte el cargador del enchufe antes de intentar limpiarlo. Esto reducirá el riesgo de electrocución.** La retirada del paquete de baterías no reducirá este riesgo.
- **NO intente nunca conectar 2 cargadores juntos.**
- **El cargador ha sido diseñado para funcionar con la red eléctrica normal de 230 V. No intente utilizarlo con cualquier otro voltaje.** Esto no se aplica al cargador de vehículos.







Cargar la batería (Fig. A)

1. Conecte el cargador a la toma adecuada antes de introducir el paquete de baterías.
2. Introduzca el paquete de baterías **14** en el cargador, comprobando que quede bien colocado en el cargador. La luz roja (carga) parpadeará continuamente, indicando que se ha iniciado el proceso de carga.
3. Se indicará que la carga ha terminado porque la luz roja permanecerá encendida de manera continua. La batería está totalmente cargada y puede usarla o dejarla en el cargador. Para sacar el paquete de baterías del cargador, mantenga pulsado el botón de liberación de la batería **15** del paquete de baterías.

NOTA: Para garantizar el máximo rendimiento y la máxima duración de sus baterías de iones de litio, cárguelas completamente antes de utilizarlas.

Funcionamiento del cargador

Consulte los indicadores de abajo para conocer el estado de carga de la batería.

Indicadores de carga		
	cargando	
	completamente cargado	
	retardo por batería caliente/fría*	

*La luz roja sigue parpadeando, pero el indicador de luz amarilla queda encendido durante esta operación. Cuando la batería está a una temperatura adecuada, la luz amarilla se apaga y el cargador retoma el procedimiento de carga.

Los cargadores compatibles no cargan las baterías defectuosas. El cargador indicará la batería defectuosa no encendiéndola o mostrando el problema de la batería o del cargador mediante un parpadeo.

NOTA: Esto también podría significar un problema con el cargador.

Si el cargador indica un problema, lleve el cargador y la batería a un centro de reparación autorizado para que los prueben.

Retardo por batería fría / caliente

Cuando el cargador detecta una batería demasiado fría o caliente, automáticamente inicia un retardo de batería fría / caliente, suspendiendo la carga hasta que la batería haya alcanzado la temperatura adecuada. El cargador cambiará automáticamente al modo de carga de batería. Esta característica le asegura el máximo de vida útil a la batería. Una batería fría se carga a velocidad más baja que una batería caliente. La batería se cargará a una velocidad inferior mediante el ciclo completo de recarga y no regresará a la máxima velocidad recarga incluso cuando la batería se caliente.

El cargador DCB118 está dotado de un ventilador interior diseñado para enfriar el paquete de baterías. El ventilador se enciende automáticamente cuando hay que enfriar el paquete de baterías. Nunca haga funcionar el cargador si el ventilador no funciona correctamente o si las ranuras de ventilación están bloqueadas. No deje que objetos extraños entren dentro del cargador.

Sistema de protección electrónica

Las herramientas XR de iones de litio han sido diseñadas con un sistema de protección electrónica que protege la batería contra la sobrecarga, el recalentamiento o las grandes descargas.

La herramienta se apagará automáticamente si se activa el sistema de protección electrónica. Si esto ocurre, coloque la batería de iones de litio en el cargador y déjela hasta que se recargue totalmente.

Montaje de pared

Estos cargadores han sido diseñados para ser montados en la pared o para dejarlos en pie sobre una mesa o una superficie de trabajo. Si tiene montaje de pared, coloque el cargador al alcance de una toma de corriente, y alejado de esquinas u otras obstrucciones que impidan la circulación de aire. Use la parte posterior del cargador como una plantilla para

colocar los tornillos de montaje en la pared. Monte el cargador firmemente usando tornillos para paredes de cartón yeso (comprados aparte) de por lo menos 25,4 mm de largo con un tornillo con cabeza de 7-9 mm de diámetro, enroscado en madera a una profundidad óptima, dejando aproximadamente 5,5 mm del tornillo expuesto. Alinee las ranuras de la parte posterior del cargador con los tornillos expuestos y engánchelos completamente en las ranuras.

Instrucciones para la limpieza del cargador



ADVERTENCIA: Peligro de descarga. Desconecte el cargador de la toma de CA antes de la limpieza. La grasa y la suciedad externas pueden eliminarse utilizando un paño o un cepillo no metálico suave. No use agua ni otros productos limpiadores. Nunca permita que entre ningún líquido en la herramienta ni sumerja ninguna parte de la misma en ningún líquido.

Baterías

Instrucciones de seguridad importantes para todas las baterías

Cuando pida baterías de repuesto, asegúrese de incluir el número de catálogo y el voltaje.

La batería incluida en la caja no está completamente cargada. Antes de utilizar la batería y el cargador, lea las instrucciones de seguridad a continuación. Luego siga los procedimientos de carga descritos.

LEA TODAS LAS INSTRUCCIONES

- **No recargue ni utilice las baterías en atmósferas explosivas, como ambientes donde haya polvo, gases o líquidos inflamables.** La introducción o la retirada de la batería del cargador podrá incendiar el polvo o los humos.
- **No fuerce nunca el paquete de baterías en el cargador. No cambie el paquete de baterías de ningún modo para introducirlo en un cargador no compatible ya que el paquete de baterías podrá romperse y provocar daños personales graves.**
- Cargue exclusivamente los paquetes de baterías con los cargadores DEWALT.
- **NO salpique ni sumerja en agua ni en otros líquidos.**
- **No guarde ni utilice la herramienta y el paquete de baterías en lugares en los que la temperatura pueda alcanzar o superar los 40 °C (104 °F) (como por ejemplo, en los cobertizos de exterior o en las instalaciones metálicas en verano).**
- **No incinere la batería aunque tenga daños importantes o esté completamente desgastada.** La batería puede explotar en un fuego. Se generan gases y materiales tóxicos cuando se queman baterías de iones de litio.
- **Si el contenido de la batería entra en contacto con la piel, lávese inmediatamente con jabón suave y agua.** Si el líquido de la batería entra en contacto con los ojos, enjuague con agua los ojos abiertos durante 15 minutos o hasta que cese la irritación. Si se necesita atención médica, el electrolito de la batería está compuesto de una mezcla de carbonatos orgánicos líquidos y sales de litio.

- **El contenido de las pilas de la batería abiertas puede causar irritación respiratoria.** Proporcione aire fresco. Si los síntomas persisten, obtenga atención médica.



ADVERTENCIA: Riesgo de quemadura. El líquido de la batería puede ser inflamable si se expone a chispas o llamas.



ADVERTENCIA: No intente nunca abrir el paquete de baterías por ningún motivo. Si la carcasa del paquete de baterías está rota o dañada, no lo introduzca en el cargador. No golpee, tire ni dañe el paquete de baterías. No utilice un paquete de baterías o cargador que haya recibido un gran golpe, se haya caído o se haya dañado de algún modo (por ejemplo, perforado con un clavo, golpeado con un martillo o pisado). Podrá conllevar electrocuciones o choques eléctricos. Los paquetes de baterías dañadas deberán llevarse al centro de servicio para su reciclado.



ADVERTENCIA: Peligro de incendio. No almacene ni transporte paquetes de baterías de modo que algún objeto metálico entre en contacto con los terminales expuestos de la batería. Por ejemplo, no coloque el paquete de baterías en delantales, bolsillos, cajas de herramientas, cajones, etc. donde haya clavos, tornillos, llaves, etc. sueltos.



ATENCIÓN: Cuando no la utilice, coloque la herramienta de forma lateral en una superficie estable que no presente ningún peligro de caídas u obstáculos. Algunas herramientas con grandes paquetes de baterías permanecerán de pie sobre el paquete de baterías, pero podrán volcarse con facilidad.

Transporte



ADVERTENCIA: Peligro de incendio. El transporte de baterías podría ser causa de incendios si los terminales de la batería entran accidentalmente en contacto con materiales conductores. Cuando transporte baterías, compruebe que los terminales de las mismas estén protegidos y bien aislados de los materiales que pudieran entrar en contacto con ellos y causar un cortocircuito.

Las baterías de DEWALT cumplen todas las normas de transporte aplicables según lo dispuesto en los estándares industriales y legales, entre ellas, las Recomendaciones relativas al transporte de mercancías peligrosas de la ONU; los Reglamentos de Mercancías Peligrosas de la Asociación Internacional de Transporte Aéreo (IATA), el Código Marítimo Internacional de Mercancías Peligrosas (IMDG) y el Acuerdo Europeo sobre Transporte Internacional de Mercancías Peligrosas por Carretera (ADR). Las celdas y las baterías de iones de litio han sido comprobadas de acuerdo a lo establecido en la sección 38,3 del Manual de pruebas y criterios de las Recomendaciones relativas al transporte de mercancías peligrosas de la ONU.

En la mayor parte de los casos, la expedición de paquetes de baterías DEWALT está exenta de la clasificación de material peligroso de Clase 9 totalmente regulado. En general, solo las expediciones que contienen baterías de iones de litio con una potencia energética superior a 100 vatios-hora (Wh) deben

ser expedidos como Clase 9 totalmente regulada. Todas las baterías de iones de litio tienen la potencia de vatios-hora marcadas en el paquete. Además, debido a la complejidad de las reglamentaciones, DeWALT no recomienda el transporte aéreo de paquetes de baterías de iones de litio solas, independientemente de la potencia en vatios-horas que tengan. La expedición de herramientas con baterías (combo kits) puede hacerse por transporte aéreo excepto que la potencia en vatios-hora del paquete de baterías sea superior a 100 Wh.

Independientemente de si el transporte se considera exento o completamente regulado, el expedidor será responsable de consultar las normas recientes sobre los requisitos de embalaje, etiquetado o marcado y documentación.

La información expuesta en esta sección del manual se proporciona de buena fe y se considera exacta en el momento de creación del documento. No obstante, no se ofrece ninguna garantía, ni implícita ni explícita. Es responsabilidad del comprador comprobar que todas sus actividades se ajusten a las normas de aplicación.

Transportar la batería FLEXVOLT™

La batería DeWALT FLEXVOLT™ tiene dos modos: **Uso** y **transporte**.

Modo de uso: Cuando la batería FLEXVOLT™ está erguida sola o en un producto de 18 V DeWALT, funciona como una batería de 18 V. Cuando la batería FLEXVOLT™ está en un producto de 54 V o de 108 V (dos baterías de 54 V), funciona como una batería de 54 V.

Modo de transporte: Cuando la batería FLEXVOLT™ tiene colocada la tapa, está en modo de transporte. Mantenga la tapa durante el transporte.

Cuando está en modo de transporte, los cables de las células están eléctricamente desconectados dentro del

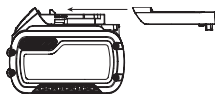

paquete, resultando 3 baterías con 1 batería de capacidad de vatios hora (Wh) inferior en relación con una capacidad de vatios hora superior. Esta cantidad aumentada de 3 baterías con una capacidad de vatios hora inferior puede eximir la batería de ciertas normas de transporte impuestas a las baterías de vatios hora superiores.

Por ejemplo, la capacidad en Wh para el transporte debería indicar 3 x 36 Wh, lo que significa 3 baterías de 36 Wh cada una. La capacidad en Wh para el uso debería indicar 108 Wh (1 batería).

Ejemplo de marcado de etiqueta de uso y transporte



Recomendaciones para el almacenamiento

1. El mejor lugar de almacenamiento es uno que sea fresco y seco, que no esté expuesto directamente a la luz del sol ni a un exceso de frío o calor. Para un rendimiento y vida útil óptimos de la batería, guarde las baterías a temperatura ambiente cuando no esté usándolas.
2. Si va a realizar un almacenamiento duradero, se aconseja que guarde un paquete de pilas completamente cargado

en un lugar frío y seco para obtener los máximos resultados del cargador.

NOTA: Los paquetes de pilas no deberán guardarse completamente descargados. El paquete de pilas deberá recargarse antes de utilizarse.

Etiquetas del cargador y la batería

Además de los pictogramas utilizados en el presente manual, las etiquetas del cargador y del paquete de pilas muestran los siguientes pictogramas:



Antes de usarse, leer el manual de instrucciones.



Consultar los **Datos técnicos** para informarse del tiempo de carga.



No realizar pruebas con objetos conductores.



No cargar baterías deterioradas.



No exponer al agua.



Cambiar inmediatamente los cables defectuosos.



Cargar sólo entre 4 °C y 40 °C.



Sólo para uso en interior.



Desechar las baterías con el debido respeto al medio ambiente.



Cargue los paquetes de baterías DeWALT únicamente con los cargadores DeWALT indicados. Cargar los paquetes de baterías con baterías distintas a las indicadas por DeWALT en un cargador DeWALT, puede hacer que las baterías exploten o causar otras situaciones peligrosas.



No queme el paquete de baterías.



USO (sin tapa de transporte). Por ejemplo: la capacidad en Wh indica 108 Wh (1 batería de 108 Wh).



TRANSPORTE (con tapa de transporte incorporada). Ejemplo: la capacidad en Wh indica 3 x 36 Wh (3 baterías de Wh).

Tipo de batería

El DCS520 funciona con un paquete de baterías de 54 voltios. Estos paquetes de baterías pueden usarse: DCB546. Consulte los **Datos técnicos** para más información.

Contenido del embalaje

El embalaje contiene:

- 1 Sierra de corte por penetración
- 1 Llave hexagonal
- 1 Paquete de baterías de ión-litio (modelos T1)
- 2 Paquetes de baterías de ión-litio (modelos T2)
- 3 Paquetes de baterías de ión-litio (modelos T3)
- 1 Manual de instrucciones
- Compruebe si la herramienta, piezas o accesorios han sufrido algún desperfecto durante el transporte.
- Tómese el tiempo necesario para leer detenidamente y comprender este manual antes de utilizar la herramienta.

Marcas sobre la herramienta

En la herramienta se muestran los siguientes pictogramas:



Antes de usarse, lea el manual de instrucciones.



Póngase protección para el oído.



Póngase protección para los ojos.



Profundidad máxima de corte



Diámetro de la hoja

Posición del Código de Fecha (Fig. A)

El Código de fecha **16**, que contiene también el año de fabricación, viene impreso en la caja protectora.

Ejemplo:

2016 XX XX

Año de fabricación

Descripción (Fig. A)



ADVERTENCIA: Jamás altere la herramienta eléctrica ni ninguna de sus piezas. Podrían producirse lesiones personales o daños.

- 1 Activador de inmersión
- 2 Interruptor de encendido/apagado
- 3 Empuñadura principal
- 4 Pie
- 5 Botones de ajuste de las barras
- 6 Escala de bisel
- 7 Botones de ajuste del bisel
- 8 Botones de ajuste de profundidad
- 9 Escala de profundidad
- 10 Hoja
- 11 Empuñadura frontal
- 12 Botón de bloqueo del eje
- 13 Palanca de bloqueo del husillo

- 14 Paquete de baterías
- 15 Botón de liberación de la batería
- 16 Código de fecha
- 17 Salida de extracción de polvo
- 18 Botón antirretroceso
- 19 Rueda de velocidad
- 20 Nivel de combustible

Uso Previsto

La sierra de inmersión DCS520 ha sido diseñada para el lijado profesional de productos de madera.

NO debe usarse en condiciones húmedas ni en presencia de líquidos o gases inflamables.

Esta sierra de corte por penetración de alta resistencia es una herramienta profesional.

NO permita que los niños toquen la herramienta. El uso de esta herramienta por parte de operadores inexpertos requiere supervisión.

- Este producto no ha sido diseñado para ser utilizado por personas (incluyendo los niños) que posean discapacidades físicas, sensoriales o mentales, o que carezcan de la experiencia, conocimiento o destrezas necesarias a menos que estén supervisadas por una persona que se haga responsable de su seguridad. No deberá dejar nunca que los niños jueguen solos con este producto.

MONTAJE Y AJUSTES



ADVERTENCIA: Para disminuir el riesgo de lesiones personales graves, apague la herramienta y desconecte la batería antes de realizar ajuste alguno o de quitar o instalar acoplamientos o accesorios. La puesta en marcha accidental puede causar lesiones.



ADVERTENCIA: Utilice solamente baterías y cargadores DEWALT.

Introducir y retirar el paquete de baterías de la herramienta (Fig. A)

NOTA: Para obtener mejores resultados, compruebe que el paquete de baterías **14** está completamente cargado.

Instalar la batería en la herramienta

1. Alinear el paquete de baterías **14** con las barras como se muestra en la Figura A.
2. Deslice el paquete de baterías hasta que quede bien colocado en la herramienta y asegúrese de que haga un chasquido cuando encaje.

Retirar la batería de la herramienta

1. Pulse el botón de liberación **15** y tire firmemente del paquete de baterías para sacarlo.
2. Introduzca el paquete de baterías en el cargador tal y como se indica en la sección del cargador del presente manual.

Paquetes de baterías con indicador de carga (Fig. A)

Algunos paquetes de baterías de DEWALT incluyen un indicador de carga que consiste en tres luces LED que indican el nivel de carga restante en el paquete de baterías.

Para activar el indicador de carga, pulse y mantenga pulsado el botón del indicador de carga **20**. Un grupo de tres luces LED verdes se iluminará, indicando el nivel que queda de carga. Cuando el nivel de carga de la pila esté por debajo del límite necesario para su uso, el indicador de carga no se iluminará y deberá recargar la pila.

NOTA: El indicador de carga tan sólo constituye una indicación de la carga que queda en el paquete de pilas. No indica ninguna funcionalidad de la herramienta y podrá registrar variaciones en función de los componentes del producto, de la temperatura y de la aplicación del usuario final.

Ajuste del bisel (Fig. A)

El ángulo del bisel puede ajustarse entre 0° y 47°.

1. Afloje las perillas de ajuste del bisel **7**.
2. Ajuste el ángulo del bisel inclinando la zapata de la sierra **4** hasta que la marca indique el ángulo deseado en la escala del bisel **6**.
3. Apriete las perillas de ajuste del bisel **7**.

Cambiar la hoja de la sierra (Fig. A–C)

NOTA: No es necesario extraer la tapa externa de la hoja **23** para cambiar la hoja.

1. Retire el paquete de baterías.
2. Pulse el botón de bloqueo del husillo **12**.
3. Empuje la sierra de inmersión hacia abajo hasta que se detenga (posición de cambio de hoja).
4. Gire la palanca de bloqueo del husillo **13** en sentido horario hasta que se detenga.
5. Mantenga bajada la palanca de bloqueo del husillo **13** y usando la llave hexagonal que se encuentra en la empuñadura frontal **11**, gire la hoja hasta la posición de bloqueo.

NOTA: La hoja **10** ahora está bloqueada y no puede girarse a mano.

6. Con la llave hexagonal gire el tornillo de fijación de la hoja **24** en sentido antihorario para extraerla.
7. Extraiga la brida externa **25** y la hoja desgastada **10**. Coloque la nueva hoja en la brida interna **26**.
8. Coloque la brida externa **25** y el tornillo de fijación de la hoja **24**. Gire el tornillo en sentido horario a mano.

NOTA: La dirección de rotación de la hoja de la sierra y la rotación de la sierra de inmersión DEBEN ser la misma.

9. Apriete bien el tornillo de fijación de la hoja utilizando la llave hexagonal.
10. Suelte y gire la palanca de bloqueo del husillo **13** en sentido antihorario hasta que se detenga.
11. Vuelva a mover la sierra de inmersión a la posición superior.

12. Empuje el activador de inmersión **1** hacia adelante, para sacar la sierra del modo de cambio de hoja.

Ajuste de la cuchilla separadora (Fig. A–C)

Para el ajuste correcto de la cuchilla separadora **21**, consulte la figura C. Ajuste el espacio libre de la cuchilla separadora una vez haya cambiado la hoja de la sierra o cuando sea necesario.

1. Siga los pasos 1–5 **Cambiar la hoja de la sierra**.
2. Afloje el tornillo de ajuste de la cuchilla separadora **22** con una llave hexagonal y ajústela como se muestra en la Figura C.
3. Apriete el tornillo de ajuste de la cuchilla separadora **22**.
4. Gire la palanca de bloqueo del husillo **13** en sentido antihorario hasta que se detenga.
5. Vuelva a mover la sierra de inmersión a la posición superior.
6. Empuje el activador de inmersión **1** hacia adelante, para sacar la sierra del modo de cambio de hoja.

Ajuste de la profundidad de corte (Fig. D)

La profundidad de corte puede ajustarse entre 0 y 59 mm sin un riel de guía acoplado, y entre 0 y 55 mm con un riel de guía acoplado.

1. Afloje la perilla de ajuste de profundidad **8** y mueva el indicador para obtener la profundidad de corte correcta.
2. Apriete la perilla de ajuste de profundidad **8**.

NOTA: Para obtener unos resultados óptimos, deje que la hoja de la sierra sobresalga de la pieza de trabajo aproximadamente 3 mm (Fig. D).

FUNCIONAMIENTO

Instrucciones de uso



ADVERTENCIA: Respete siempre las instrucciones de seguridad y las normas aplicables.



ADVERTENCIA: Para disminuir el riesgo de lesiones personales graves, apague la herramienta y desconecte la batería antes de realizar ajuste alguno o de quitar o instalar acoplamientos o accesorios. La puesta en marcha accidental puede causar lesiones.

Posición adecuada de las manos (Fig. E)



ADVERTENCIA: Para reducir el riesgo de lesión personal grave, tenga SIEMPRE las manos en una posición adecuada como se muestra.



ADVERTENCIA: Para reducir el riesgo de lesión personal grave, sujete SIEMPRE bien en caso de que haya una reacción repentina.

La posición adecuada de las manos exige que una mano se coloque en el asa frontal **11** y la otra en el asa principal **3**.

Encendido y apagado (Fig. A)

Presione el interruptor de encendido/apagado **2** para encender la sierra de corte por penetración.

Orientación de la herramienta (Fig. A, E, F)



ADVERTENCIA:

- **ASEGURE SIEMPRE** la pieza de trabajo de forma que no pueda moverse mientras se sierra.
- **EMPUJE SIEMPRE** la máquina hacia delante. **NUNCA** tire de la máquina hacia atrás en dirección a usted.
- **USE SIEMPRE** la sierra de corte por penetración con las dos manos. Coloque una mano en el mango principal **3** y la otra en el mango delantero **11** como se muestra en la figura E.
- **UTILICE SIEMPRE** la abrazadera para sujetar el riel a la pieza de trabajo.
- Utilice la posición adecuada de las manos para orientar adecuadamente la sierra.
- El indicador de corte **27** muestra la línea de corte para cortes de 0° y 47° (sin riel de guía).
- El indicador de posición de la hoja **29** muestra la posición de la hoja para un corte por penetración completo.
- Para obtener resultados óptimos, sujete la pieza de trabajo de abajo hacia arriba.

Corte

1. Coloque la máquina con la parte frontal de la base de la sierra **4** en la pieza de trabajo.
2. Apriete el activador de la sierra **1** hacia adelante, y después apriete el interruptor de encendido/apagado **2** para encenderla sierra.
3. Empuje la sierra hacia abajo para establecer la profundidad de corte y empújela hacia adelante por la dirección de corte.

Cortes por penetración



ADVERTENCIA: Para evitar inversiones de giro, DEBE seguir las siguientes instrucciones cuando corte por penetración:

- Coloque la máquina en el riel de guía y retire la perilla anti-inversión de giro **18** girándola en el sentido contrario a las agujas del reloj.
- Encienda la máquina y presione lentamente la sierra hacia abajo hasta la profundidad de corte fijada y empújela hacia delante en la dirección de corte. Los indicadores de corte **27** muestran los puntos de corte frontales y traseros absolutos de la hoja de sierra (diámetro de 165 mm) a la profundidad de corte máxima y utilizando el riel de guía.
- Si se produce una inversión de giro durante el corte por penetración, gire la perilla anti-inversión de giro **18** en sentido contrario a las agujas del reloj para retirarla del riel.
- Cuando haya terminado el corte por penetración, gire la perilla anti-inversión de corte **18** en el sentido de las agujas del reloj hasta situarla en la posición de bloqueo.

Sistema de barras de guía (Fig. A, F)

Los rieles de guía **28**, que están disponibles en diferentes longitudes, permiten realizar cortes precisos y limpios, y al mismo tiempo protegen la superficie de la pieza de trabajo de daños.

Si se usan accesorios adicionales, puede realizar cortes de ángulo exacto, cortes de inglete y un trabajo ajustado con el sistema de riel de guía.

La fijación de la pieza de trabajo con abrazaderas garantiza un agarre y un trabajo seguros.

El espacio libre de la guía de la sierra de inmersión debe ser muy pequeño para obtener mejores resultados de corte, y puede establecerse con los dos botones de ajuste de barras **5**.

1. Afloje el tornillo interior de los botones de ajuste de las barras **5** para ajustar el huelgo.
2. Ajuste el botón hasta que la sierra quede bloqueada en la barra.
3. Vuelva a girar el botón hasta que la sierra se deslice fácilmente.
4. Mantenga el botón de ajuste de las barras en posición y vuelva a bloquear el tornillo.

NOTA: Reajuste **SIEMPRE** el sistema para utilizarlo con otros rieles.

Protector anti astillas (Fig. G, H)

La barra de guía **28** está equipada con un protector anti astillas **30**, que debe ajustarse antes del primer uso.

El protector anti astillas **30** se encuentra en los bordes de la barra de guía (**28**, Fig. G). La finalidad de este protector anti astillas es proporcionar al usuario una línea de corte de la hoja visible, reduciendo al mismo tiempo las astillas que se producen a lo largo del borde de corte de la pieza de trabajo durante el corte.

IMPORTANTE: SIEMPRE lea y siga las instrucciones del **Sistema de barra de guía** antes de cortar el protector anti astillas.

1. Establezca la velocidad de la sierra de inmersión en el nivel 7.
2. Coloque la barra de guía **28** en un trozo de madera de desecho. Utilice una fijación para garantizar que la barra de guía esté bien unida a la pieza de trabajo. Esto garantizará la precisión.
3. Coloque la sierra de inmersión en la profundidad de corte de 5 mm.
4. Coloque la sierra en el extremo trasero de la barra de guía.
5. Encienda la sierra, empújela hacia abajo para establecer la profundidad de corte y corte el protector anti astillas **30** por todo el largo en una operación continua. El borde del protector anti astillas ahora corresponderá exactamente con el borde de corte de la hoja.

Para adaptar el protector anti astillas en el otro lado de la barra guía, retire la sierra de la barra y gírela a 180°. Repita los pasos 1 a 4.

NOTA: Si lo desea, el protector anti-divisiones puede biselarse en 45°. A continuación, repita los pasos 1 a 4. Esto le permitirá realizar cortes paralelos en un lado de la barra y cortes biselados en 45° en el otro lado de la barra (Fig. H).

NOTA: Si el protector anti astillas se adapta para el corte paralelo en ambos lados, cuando la unidad esté biselada, la hoja no girará exactamente junto al borde del protector anti astillas. Esto se debe al hecho de que el punto de pivote del bisel de la unidad no es estacionario y la hoja se sale por encima cuando la unidad está biselada.

 **ADVERTENCIA:** Para reducir el riesgo de lesión, asegure SIEMPRE el riel de guía con una abrazadera.

Ajuste de la velocidad (Fig. A)

La velocidad puede regularse entre 2.500 y 4.200/min utilizando el disco de velocidad 19. Esto le permite optimizar la velocidad de corte para adaptarla al material. Consulte la siguiente tabla de tipos de materiales y rangos de velocidad.

Tipo de material a cortar	Rango de velocidad
Madera sólida (dura, blanda)	3–7
Tableros aglomerados	4–7
Madera laminada, tableros contrachapados, tableros chapados y revestidos	2–7
Papel y cartón	1–3

Corte de puertas (Fig. I)

1. Coloque la sierra de corte por penetración con el protector externo 23 en un suelo limpio y plano.
2. Presione la zapata 4 con el lado frontal de la puerta contra el tope de profundidad ajustado.

Extractor de polvo (Fig. A)

 **ADVERTENCIA:** Riesgo de inhalación de humos. Para reducir el riesgo de daños personales, lleve SIEMPRE una máscara de polvo aprobada.

La herramienta cuenta con una salida de extracción de polvo 17.

El adaptador de extracción de polvo le permitirá conectar la herramienta a un extractor externo de polvo, usando el sistema AirLock® (DWW9000-XJ) o un accesorio extractor de polvo estándar de 35 mm.

 **ADVERTENCIA:** Utilice SIEMPRE un extractor de aspiradora diseñado de conformidad con las directivas aplicables relativas a la emisión de polvo durante el corte de madera. Las campanas de extracción de la mayoría de las aspiradoras se ajustarán directamente a la salida de extracción de polvo.

MANTENIMIENTO

Su herramienta eléctrica DEWALT ha sido diseñada para funcionar mucho tiempo con un mínimo de mantenimiento. Que siga funcionando satisfactoriamente depende del buen cuidado de la herramienta y de su limpieza periódica.

 **ADVERTENCIA:** Para disminuir el riesgo de lesiones personales graves, apague la herramienta y

desconecte la batería antes de realizar ajuste alguno o de quitar o instalar acoplamientos o accesorios. La puesta en marcha accidental puede causar lesiones.

El cargador y el paquete de pilas no pueden ser reparados.





Lubricación

Su herramienta eléctrica no requiere lubricación adicional.



Limpieza

 **ADVERTENCIA:** Elimine con aire seco la suciedad y el polvo de la carcasa principal tan pronto como se advierta su acumulación en las rejillas de ventilación o en sus proximidades. Cuando lleve a cabo este procedimiento póngase una protección ocular aprobada y una mascarilla antipolvo aprobada.

 **ADVERTENCIA:** Jamás use disolventes u otros productos químicos fuertes para limpiar las piezas no metálicas de la herramienta. Dichos productos químicos pueden debilitar los materiales con los que están construidas estas piezas. Use un paño humedecido únicamente con agua y jabón suave. Jamás permita que le entre líquido alguno a la herramienta ni sumerja ninguna parte de la misma en líquido.

Accesorios opcionales

 **ADVERTENCIA:** Dado que los accesorios que no sean los suministrados por DEWALT no han sido sometidos a pruebas con este producto, el uso de tales accesorios con esta herramienta podría ser peligroso. Para disminuir el riesgo de lesiones, con este producto se deben usar exclusivamente accesorios recomendados por DEWALT.

Consulte a su proveedor si desea información más detallada sobre los accesorios apropiados.

Proteger el medio ambiente



Recogida selectiva. Los productos y las baterías marcadas con este símbolo no deben desecharse junto con los residuos domésticos normales.

Los productos y las baterías contienen materiales que pueden ser recuperados y reciclados, reduciendo la demanda de materias primas. Recicle los productos eléctricos y las baterías de acuerdo con las disposiciones locales. Para más información, vaya a www.2helpU.com.

Batería recargable

Esta batería de larga duración debe recargarse cuando deje de producir la suficiente potencia en trabajos que se realizaban con facilidad anteriormente. Al final de su vida técnica, deséchela con el debido respeto al medio ambiente.

- Descargue la batería por completo, y luego sáquela de la herramienta.
- Las batería de litio-ión son reciclables. Llévelas a su distribuidor o punto de reciclaje local. Los paquetes de batería recogidos serán reciclados o eliminados adecuadamente.

SCIE PLONGEANTE SANS FIL DCS520

Félicitations !

Vous avez choisi un outil DEWALT. Des années d'expertise dans le développement et l'innovation de ses produits ont fait de DEWALT, le partenaire privilégié des utilisateurs professionnels d'outils électriques.

Fiche technique

DCS520		
Tension	V_{DC}	54
Type		1
Type de batterie		Li-Ion
Régime à vide	min^{-1}	2500–4200
Diamètre de lame	mm	165
Profondeur maximum de coupe		
90° (sans rail de guidage)	mm	59
90° (avec rail de guidage)	mm	55
Alésage de lame	mm	20
Réglage de l'angle de biseau		47°
Poids (sans le bloc-piles)	kg	4,7
Valeurs acoustiques et valeurs vibratoires (somme vectorielle triax) selon EN60745-2-5.		
L_{PA} (niveau d'émission de pression acoustique)	dB(A)	82,2
L_{WA} (niveau de puissance acoustique)	dB(A)	93,2
K (incertitude pour le niveau acoustique donné)	dB(A)	2,9
Valeur d'émission de vibration $a_{h1} =$		
	m/s^2	1,1
Incertitude K =		
	m/s^2	1,5

Le taux d'émission de vibrations indiqué dans ce feuillet informatif a été mesuré conformément à une méthode d'essai normalisée établie par EN60745, et peut être utilisé pour comparer un outil à un autre. Il peut également être utilisé pour effectuer une évaluation préliminaire de l'exposition.

⚠ AVERTISSEMENT : le taux d'émission de vibrations déclaré correspond aux applications principales de l'outil. Néanmoins, si l'outil est utilisé pour différentes applications ou est mal entretenu, ce taux d'émission de vibrations pourra varier. Ces éléments peuvent augmenter considérablement le niveau d'exposition sur la durée totale de travail.

Toute estimation du degré d'exposition à des vibrations doit également prendre en compte les heures où l'outil est mis hors tension ou lorsqu'il tourne sans effectuer aucune tâche. Ces éléments peuvent réduire sensiblement le degré d'exposition sur la durée totale de travail.

Identifier des mesures de sécurité supplémentaires pour protéger l'opérateur contre les effets nocifs des vibrations telles que : maintenance de l'outil et des accessoires,

maintenir la température des mains élevée, organisation du travail.

Batterie		DCB546
Type de batterie		Li-Ion
Tension	V_{DC}	18/54
Capacité	Ah	6,0/2,0
Poids	kg	1,05

Chargeur		DCB118		
Tension secteur	V_{AC}	230		
Type de batterie		18/54 Li-Ion		
Durée de recharge approximative des blocs batterie	min	22 (1,3 Ah)	22 (1,5 Ah)	30 (2,0 Ah)
		45 (3,0 Ah)	60 (4,0 Ah)	75 (5,0 Ah)
			60 (6,0 Ah)	
Poids	kg	0,66		

Le chargeur DCB118 est compatible avec les blocs-batteries 18V Li-Ion XR et XR FLEXVOLT™ (DCB181, DCB182, DCB183, DCB183B, DCB184, DCB184B, DCB185 and DCB546).

Fusibles :		
Europe	Outils de 230 V	10 ampères, secteur

Certificat de Conformité CE

Directives Machines



Scie plongeante sans fil DCS520

DEWALT certifie que les produits décrits dans le paragraphe **Fiche technique** sont conformes aux normes :

2006/42/CE, EN60745-1:2009+A11:2010, EN60745-2-5:2010.

Ces produits sont également compatibles avec les Directives 2014/30/UE et 2011/65/UE. Pour plus d'informations, veuillez contacter DEWALT à l'adresse suivante ou vous reporter au dos de cette notice d'instructions.

Le soussigné est responsable de la compilation du fichier technique et fait cette déclaration au nom de DEWALT.

Markus Rempel
Directeur Ingénierie
DEWALT, Richard-Klinger-Strasse 11,
D-65510, Idstein, Allemagne
29.07.2016



AVERTISSEMENT : afin de réduire le risque de blessure, lisez le manuel d'instruction.

Définitions : consignes de sécurité

Les définitions ci-dessous décrivent le niveau de gravité de chaque mot signalétique. Lisez le manuel de l'utilisateur et soyez attentif à ces symboles.



DANGER : indique une situation dangereuse imminente qui, si elle n'est pas évitée, **entraînera des blessures graves ou mortelles**.



AVERTISSEMENT : indique une situation dangereuse potentielle qui, **si elle n'est pas évitée, pourrait entraîner des blessures graves ou mortelles**.



ATTENTION : indique une situation dangereuse potentielle qui, **si elle n'est pas évitée, pourrait entraîner des blessures minimales ou modérées**.

AVIS : indique une pratique ne **posant aucun risque de dommages corporels**, mais qui par contre, si rien n'est fait pour l'éviter, **pourrait poser des risques de dommages matériels**.



Indique un risque d'électrocution.



Indique un risque d'incendie.

Consignes de sécurité générales propres aux outils électriques



AVERTISSEMENT : lire toutes les directives et consignes de sécurité. Tout manquement aux directives et consignes ci-incluses comporte des risques de décharges électriques, d'incendie et/ou de dommages corporels graves.

CONSERVER TOUTES CES DIRECTIVES ET CONSIGNES À TITRE DE RÉFÉRENCE

Le terme « outil électrique » mentionné dans les avertissements ci-après se rapporte aux outils alimentés sur secteur (avec fil) ou par piles (sans fil).

1) Sécurité – Aire de Travail

- Maintenir l'aire de travail propre et bien éclairée.** Les lieux sombres ou encombrés sont propices aux accidents.
- Ne pas utiliser un outil électrique dans un milieu déflagrant, comme en présence de liquides, gaz ou poussières inflammables.** Les outils électriques peuvent produire des étincelles qui pourraient enflammer toute émanation ou poussière ambiante.
- Maintenir à l'écart les enfants, ou toute autre personne, lors de l'utilisation d'un outil électrique.** Toute distraction pourrait faire perdre la maîtrise de l'appareil.

2) Sécurité – Électricité

- La fiche électrique de l'outil doit correspondre à la prise murale. Ne modifier la fiche en aucune façon. Ne pas utiliser de fiche d'adaptation avec un outil électrique mis à la terre (masse).** L'utilisation de fiches d'origine et de prises appropriées réduira tout risque de décharges électriques.

- Éviter tout contact corporel avec des éléments mis à la terre comme : tuyaux, radiateurs, cuisinières ou réfrigérateurs.** Les risques de décharges électriques augmentent lorsque le corps est mis à la terre.
- Ne pas exposer les outils électriques à la pluie ou à l'humidité.** Tout contact d'un outil électrique avec un liquide augmente les risques de décharges électriques.
- Ne pas utiliser le cordon de façon abusive. Ne jamais utiliser le cordon pour transporter, tirer ou débrancher un outil électrique. Protéger le cordon de toute source de chaleur, de l'huile, et de tout bord tranchant ou pièce mobile.** Les cordons endommagés ou emmêlés augmentent les risques de décharges électriques.
- En cas d'utilisation d'un outil électrique à l'extérieur, utiliser systématiquement une rallonge conçue à cet effet.** Cela diminuera tout risque de décharges électriques.
- Si on ne peut éviter d'utiliser un outil électrique en milieu humide, utiliser un circuit protégé par un dispositif de courant résiduel (RCD).** Cela réduira tout risque de décharges électriques.

3) Sécurité Individuelle

- Rester systématiquement vigilant et faire preuve de jugement lorsqu'on utilise un outil électrique. Ne pas utiliser d'outil électrique en cas de fatigue ou sous l'influence de drogues, d'alcool ou de médicaments.** Tout moment d'inattention pendant l'utilisation d'un outil électrique comporte des risques de dommages corporels graves.
- Porter un équipement de protection individuel. Porter systématiquement un dispositif de protection oculaire.** Le fait de porter un masque anti-poussières, des chaussures antidérapantes, un casque de sécurité ou un dispositif de protection auditive, lorsque la situation le requiert, réduira les risques de dommages corporels.
- Prévenir tout démarrage accidentel. S'assurer que l'interrupteur est en position d'arrêt avant de brancher l'outil sur le secteur et/ou à la batterie, ou de le ramasser ou le transporter.** Transporter un outil le doigt sur l'interrupteur ou brancher un outil électrique alors que l'interrupteur est en position de marche invite les accidents.
- Retirer toute clé de réglage avant de démarrer l'outil.** Une clé laissée sur une pièce rotative d'un outil électrique comporte des risques de dommages corporels.
- Adopter une position stable. Maintenir les pieds bien ancrés au sol et conserver son équilibre en permanence.** Cela permettra de mieux maîtriser l'outil électrique en cas de situations imprévues.
- Porter des vêtements appropriés. Ne porter aucun vêtement ample ou bijou. Maintenir cheveux, vêtements et gants à l'écart des pièces mobiles, car ils pourraient s'y faire prendre.**
- Lorsqu'un dispositif de connexion à un système de dépolluissage ou d'élimination est fourni, s'assurer**

qu'il est branché et utilisé correctement. L'utilisation de ces dispositifs peut réduire les risques engendrés par les poussières.

4) Utilisation et Entretien des Outils Électriques

- a) **Ne pas forcer un outil électrique. Utiliser l'outil approprié au travail en cours.** L'outil approprié effectuera un meilleur travail, de façon plus sûre et à la vitesse pour laquelle il a été conçu.
- b) **Ne pas utiliser un outil électrique dont l'interrupteur est défectueux.** Tout appareil dont l'interrupteur est défectueux est dangereux et doit être réparé.
- c) **Débrancher la fiche du secteur et/ou la batterie de l'outil électrique avant d'effectuer tout réglage, de changer tout accessoire, ou avant de le ranger.** Ces mesures préventives réduiront tout risque de démarrage accidentel de l'appareil.
- d) **Après utilisation, ranger les outils électriques hors de portée des enfants et ne permettre à aucune personne non familière avec son fonctionnement (ou sa notice d'instructions) de l'utiliser.** Les outils peuvent être dangereux entre des mains inexpérimentées.
- e) **Entretenir les outils électriques. Vérifier les pièces mobiles pour s'assurer qu'elles sont bien alignées et tournent librement, qu'elles sont en bon état et ne sont affectées d'aucune condition susceptible de nuire au bon fonctionnement de l'outil. En cas de dommage, faire réparer l'outil électrique avant toute nouvelle utilisation.** De nombreux accidents sont causés par des outils mal entretenus.
- f) **Maintenir tout organe de coupe propre et bien affûté.** Les outils de coupe bien entretenus et affûtés sont moins susceptibles de se coincer et sont plus faciles à contrôler.
- g) **Utiliser un outil électrique, ses accessoires, mèches, etc., conformément aux présentes directives et suivant la manière prévue pour ce type particulier d'outil électrique, en tenant compte des conditions de travail et de la tâche à effectuer.** L'utilisation d'un outil électrique à des fins autres que celles prévues est potentiellement dangereuse.

5) Utilisation et entretien de la batterie

- a) **Recharger la batterie uniquement avec le chargeur spécifié par le fabricant.** Un chargeur propre à un certain type de batterie peut créer des risques d'incendie lorsqu'il est utilisé avec d'autres batteries.
- b) **Utiliser les outils électriques uniquement avec leur batterie spécifique.** L'utilisation d'autres batteries comporte des risques de dommages corporels ou d'incendie.
- c) **Après utilisation, ranger la batterie à l'écart d'objets métalliques, tels que trombones, pièces de monnaie, clés, clous, vis ou autres petits objets métalliques susceptibles de conduire l'électricité entre les bornes, car cela pose des risques de brûlures ou d'incendie.**

- d) **Si utilisée de façon abusive, la batterie pourra perdre du liquide. Éviter alors tout contact. En cas de contact accidentel, rincer abondamment à l'eau claire. En cas de contact oculaire, rincer puis consulter immédiatement un médecin.** Le liquide de la batterie peut engendrer irritation ou brûlures.

6) Réparation

- a) **Faire entretenir les outils électriques par un réparateur qualifié en n'utilisant que des pièces de rechange identiques.** Cela permettra de préserver l'intégrité de l'outil électrique et la sécurité de l'utilisateur.

Consignes particulières de sécurité supplémentaires

Consignes de sécurité communes à toutes les scies

- a) **⚠ DANGER : gardez les mains à l'écart de la zone de coupe et de la lame. Placez une main sur la poignée supplémentaire ou sur le boîtier du moteur.** Si vos deux mains tiennent la scie, elles ne risqueront pas d'être coupées par la lame.
- b) **Ne vous placez pas sous la pièce à travailler.** Le protecteur ne peut pas vous protéger de la lame sous la pièce.
- c) **Ajustez la profondeur de coupe en fonction de l'épaisseur de la pièce.** La partie de la lame visible sous la pièce de travail doit être inférieure à une dent de lame complète.
- d) **Ne tenez jamais la pièce à couper dans vos mains ou entre les jambes. Immobilisez la pièce sur une surface de travail stable.** Il est important que la pièce de travail soit correctement soutenue pour minimiser l'exposition du corps, le blocage de la lame ou la perte de contrôle.
- e) **Tenez l'outil électrique par ses surfaces de prise isolées lorsque vous effectuez une tâche au cours de laquelle l'outil de découpage pourrait toucher un câblage non apparent.** En cas de contact avec un câble sous tension, les pièces métalliques à découvert de l'outil électrique électrocutteraient l'utilisateur.
- f) **Pour effectuer un sciage en long, utilisez toujours un garde parallèle ou un guide de coupe rectiligne.** Cela permet une plus grande précision de coupe et réduit les risques de blocage de la lame.
- g) **Utilisez toujours des lames dont l'orifice central est de taille et de forme (diamantée ou ronde) adéquates.** Toute lame non adaptée au dispositif de montage de la scie tournera de manière excentrique, entraînant une perte de contrôle.
- h) **N'utilisez jamais de rondelles ou boulons endommagés ou inadéquats pour fixer la lame.** Les rondelles et le boulon ont été conçus spécialement pour votre scie, afin d'assurer une performance optimale et un travail en toute sécurité.

Causes et prévention du recul

- *Le recul est une réaction soudaine de l'outil lorsque la lame est coincée, pincée ou désalignée ce qui a pour effet de soulever la scie, hors de maîtrise, et de la projeter vers l'utilisateur ;*
- *Lorsque la lame se trouve coincée ou pincée par le trait de scie qui se referme sur elle, elle se bloque et une réaction du moteur entraîne alors l'outil rapidement vers l'utilisateur ;*
- *Si la lame se tord ou se désaligne par rapport à la ligne de coupe, les dents arrière risquent de s'enfoncer dans la surface du bois et la lame de quitter le trait de scie en reculant brusquement vers l'utilisateur.*

Le recul est le résultat d'une mauvaise utilisation de la scie et/ou de procédures ou de conditions d'utilisation incorrectes. On peut l'éviter en prenant des précautions adéquates, comme celles indiquées ci-dessous :

- Tenez fermement la scie à deux mains, et placez votre corps et votre bras de manière à pouvoir résister à la force du recul. Placez votre corps d'un côté ou de l'autre de la lame, jamais dans sa ligne de coupe.** *Un recul peut faire sauter la scie vers l'arrière, mais l'utilisateur pourra maîtriser la force exercée par ce choc s'il prend les précautions nécessaires.*
- Lorsque la lame se trouve coincée ou lorsque vous interrompez la coupe pour une raison quelconque, libérez la gâchette et maintenez la scie immobile sur la pièce de travail jusqu'à ce que la lame s'arrête complètement. N'essayez jamais de retirer la scie de la pièce ou de faire reculer la scie pendant que la lame tourne, sous peine de provoquer un recul.** *Identifiez la cause du blocage de la lame et prenez les mesures correctives pour y remédier.*
- Avant de faire redémarrer la scie dans la pièce, centrez la lame dans le trait de scie et assurez-vous que les dents de la lame ne sont pas enfoncées dans le matériau.** *Si la lame est coincée, elle risque de remonter ou de reculer brutalement au moment du redémarrage de la scie.*
- Les panneaux de grande dimension doivent être soutenus pour minimiser les risques que la lame ne se coince puis recule brutalement.** *Les panneaux de grande dimension ont tendance à s'affaisser sous leur propre poids. Des supports doivent être installés sous le panneau, des deux côtés, près de la ligne de coupe et près du bord du panneau.*
- N'utilisez pas de lames émoussées ou endommagées.** *Les lames mal affûtées ou mal posées produisent un trait de scie étroit, ce qui entraîne une friction excessive, un blocage de la lame et un recul.*
- Avant d'effectuer la coupe, les leviers de verrouillage de la profondeur de coupe et de la coupe en biseau doivent être fermement serrés.** *Il y a risque de blocage et recul si les réglages de la lame se modifient pendant la coupe.*

- Faites particulièrement attention lorsque vous effectuez une « coupe en plongée » dans un mur ou toute autre surface « aveugle ».** *La lame peut accrocher des objets cachés en dépassant de l'autre côté de la surface, entraînant un recul.*

Consignes de sécurité pour les scies plongeantes

- Avant chaque utilisation, assurez-vous que le protecteur se ferme bien. N'utilisez pas la scie si le protecteur ne se déplace pas librement et ne se referme pas de manière instantanée sur la lame. Ne fixez ou n'attachez jamais le protecteur avec la lame à découvert.** *Le protecteur risquerait d'être tordu si vous lâchiez accidentellement la scie. Assurez-vous que le protecteur se déplace librement et n'entre pas en contact avec la lame ou toute autre partie de la scie, quel que soit l'angle ou la profondeur de coupe.*
- Vérifiez le fonctionnement et l'état du ressort du protecteur. Le protecteur et le ressort doivent être réparés avant utilisation s'ils ne fonctionnent pas correctement.** *Le fonctionnement du protecteur peut être ralenti par des pièces endommagées, des dépôts collants ou l'accumulation de débris.*
- Assurez-vous que la plage de guidage de la scie ne se déplacera pas pendant une « coupe en plongée » si le réglage d'inclinaison de la lame n'est pas à 90 °.** *Un déplacement latéral peut entraîner le blocage de la lame et, par conséquent, un recul.*
- Avant de poser la scie sur l'établi ou sur le sol, vérifiez toujours que le protecteur recouvre la lame.** *Sans protection et en roue libre, la scie reculera en coupant tout sur son passage. N'oubliez pas qu'il faut un certain temps avant que la lame ne cesse de tourner une fois l'interrupteur relâché.*

Consignes de sécurité supplémentaires pour les scies munies d'un couteau diviseur

- Utilisez le couteau diviseur adapté à la lame utilisée.** *Pour fonctionner correctement, le couteau diviseur doit avoir une épaisseur supérieure à celle du corps de la lame, mais plus fine que les dents de la lame.*
- Réglez le couteau diviseur comme décrit dans le manuel de l'utilisateur.** *Une épaisseur, une position ou un alignement incorrects peuvent rendre le couteau diviseur incapable d'empêcher efficacement un éventuel recul.*
- Pour fonctionner le couteau diviseur doit être engagé dans la pièce de travail.** *Pour les coupes de courte durée, le couteau diviseur ne peut pas empêcher efficacement un éventuel recul.*
- N'utilisez pas la scie si le couteau diviseur est tordu.** *La moindre perturbation peut ralentir la vitesse de fermeture du protecteur.*

Consignes de sécurité supplémentaires pour les scies longeantes

- **Portez des protections auditives.** L'exposition au bruit peut entraîner une perte auditive.
- **Portez un masque anti-poussière.** Vous risquez d'éprouver des difficultés à respirer et d'être potentiellement blessé en cas d'exposition à des particules de poussière.
- **N'utilisez pas de lames d'un diamètre plus petit ou plus grand que celui recommandé.** Reportez-vous aux données techniques pour obtenir la nomenclature des lames. N'utilisez que les lames spécifiées dans ce mode d'emploi, en conformité avec EN 847-1.
- **N'utilisez jamais de meules de découpage abrasif.**

Risques résiduels

Malgré l'application de la réglementation de sécurité applicable et la mise en œuvre des dispositifs de sécurité, certains risques résiduels ne peuvent pas être évités. À savoir :

- Diminution de l'acuité auditive.
- Risques de dommages corporels dus à la projection de particules.
- Risques de brûlures provoquées par des accessoires chauffant pendant leur utilisation.
- Risques de dommages corporels dus à un usage prolongé.

Sécurité électrique

Le moteur électrique a été conçu pour fonctionner sur une tension unique. Vérifier systématiquement que la tension de la batterie correspond bien à la tension indiquée sur la plaque signalétique. Vérifier également que la tension du chargeur correspond bien à la tension du secteur.

 Votre chargeur DEWALT à double isolation est conforme à la norme EN60335 ; un branchement à la terre n'est donc pas nécessaire.

Si le cordon fourni est endommagé, le remplacer par un cordon spécialement conçu à cet effet, et disponible auprès du service après-vente DEWALT.

CH Toujours utiliser la fiche prescrite lors du remplacement du câble d'alimentation.

Type 11 pour la classe II
(Isolation double) – outils

Type 12 pour la classe I
(Conducteur de terre) – outils

CH En cas d'utilisation à l'extérieur, connecter les outils portatifs à un disjoncteur FI.

Utilisation d'une rallonge

N'utiliser une rallonge qu'en cas de nécessité absolue. Utiliser une rallonge homologuée compatible avec la tension nominale du chargeur (consulter la **Caractéristiques techniques**).

La section minimale du conducteur est de 1 mm² pour une longueur maximale de 30 m.

En cas d'utilisation d'un dévidoir, dérouler systématiquement le câble sur toute sa longueur.

CONSERVEZ CES INSTRUCTIONS

Chargeurs

Les chargeurs DEWALT ne nécessitent aucun réglage et sont conçus pour une utilisation la plus simple possible.

Consignes de sécurité importantes propres à tous les chargeurs de batteries

CONSERVEZ CES INSTRUCTIONS : ce manuel contient d'importantes consignes de sécurité et de fonctionnement concernant les chargeurs de batterie compatibles (consulter les **Caractéristiques Techniques**).

- Avant d'utiliser le chargeur, lire toutes les instructions et les marquages d'avertissement sur le chargeur, le bloc batterie et le produit utilisant le bloc batterie.

 **AVERTISSEMENT :** risque de choc. Ne pas laisser les liquides pénétrer dans le chargeur. Risque de choc électrique.

 **AVERTISSEMENT :** nous recommandons l'utilisation d'un disjoncteur différentiel avec un seuil de déclenchement de 30mA ou moins.

 **ATTENTION :** risque de brûlure. Pour réduire le risque de blessures, ne charger que des batteries rechargeables DEWALT. Les autres types de batteries peuvent exploser et causer des blessures et des dégâts.

 **ATTENTION :** les enfants doivent être surveillés pour s'assurer qu'ils ne jouent pas avec l'appareil.

AVIS : sous certaines conditions, lorsque le chargeur est branché à l'alimentation électrique, les contacts de charge exposés à l'intérieur du chargeur peuvent être mis en court-circuit par un corps étranger. Les corps étrangers de nature conductrice tels que, mais ne se limitant pas à, la laine d'acier, le papier aluminium ou toute accumulation de particules métalliques doivent être tenus éloignés des cavités du chargeur. Débranchez toujours le chargeur de la prise lorsqu'il n'y a pas de pack batterie dans la cavité. Débranchez le chargeur avant de le nettoyer.

- **NE PAS tenter de charger le bloc batterie avec un chargeur différent de ceux indiqués dans ce manuel.** Le chargeur et le bloc batterie sont spécifiquement conçus pour fonctionner ensemble.
- **Ces chargeurs ne sont pas prévus pour d'autres utilisations que la charge des batteries rechargeables DEWALT.** Toute autre utilisation peut causer un risque d'incendie, de choc électrique ou d'électrocution.
- **Ne pas exposer le chargeur à la pluie ou à la neige.**
- **Pour débrancher le chargeur, tirer sur la fiche et non sur le cordon.** Cela réduira le risque de dégât à la fiche et au cordon.
- **S'assurer que le cordon est placé de sorte qu'on ne puisse pas marcher dessus, trébucher ou l'endommager d'une autre manière.**
- **Ne pas utiliser de rallonge sauf si cela est absolument nécessaire.** Toute utilisation impropre d'une rallonge peut causer un risque d'incendie, de choc électrique ou d'électrocution.

- **Ne placez aucun objet sur le chargeur et ne le placez pas sur une surface molle qui pourrait obstruer les fentes d'aération et entraîner une chaleur interne excessive.** Éloignez le chargeur de toute source de chaleur. Le chargeur est aéré par des fentes au-dessus et au-dessous du boîtier.
- **Ne pas utiliser un chargeur ayant un cordon ou une fiche endommagés**—les faire remplacer immédiatement.
- **Ne pas utiliser le chargeur s'il a reçu un choc violent, s'il est tombé, ou s'il a été autrement endommagé de quelque manière que ce soit.** Apporter le chargeur à un centre de réparation agréé.
- **Ne pas démonter le chargeur ; l'apporter à un centre de réparation agréé lorsqu'un entretien ou une réparation est nécessaire.** Un chargeur mal réassemblé peut entraîner un risque de choc électrique, d'électrocution ou d'incendie.
- Si le cordon d'alimentation est endommagé, il doit être remplacé immédiatement par le fabricant, un agent de réparation ou une personne qualifiée similaire pour éviter tout risque.
- **Débrancher le chargeur de la prise secteur avant de procéder à son nettoyage.** Cette précaution réduira le risque de choc électrique. Le retrait du bloc batterie ne réduira pas les risques.
- **NE JAMAIS tenter de relier 2 chargeurs ensemble.**
- **Le chargeur est conçu pour être alimenté en courant électrique domestique standard 230 V. Ne pas essayer de l'utiliser avec n'importe quelle autre tension.** Cette directive ne concerne pas le chargeur pour véhicule.







Recharger une batterie (Fig. A)

1. Branchez le chargeur dans une prise appropriée avant d'insérer le bloc-batterie.
2. Insérez le bloc-batterie **14** dans le chargeur en vous assurant qu'il soit parfaitement bien en place. Le voyant rouge (charge) clignote de façon répétée pour indiquer que le processus de charge a commencé.
3. La fin de la charge est indiquée par le voyant rouge restant fixe en continu. Le bloc-batterie est alors complètement rechargé et il peut soit être utilisé, soit être laissé dans le chargeur. Pour retirer le bloc-batterie du chargeur, enfoncez le bouton de libération de la batterie **15** sur le bloc batterie.

REMARQUE : Pour garantir les meilleures performances et la durée de vie des blocs-batteries Li-Ion, rechargez-les complètement avant la première utilisation.

Fonctionnement du chargeur

Consultez les indicateurs ci-dessous pour connaître l'état de charge du bloc-batterie.

Indicateurs de charge	
 charge en cours	
 pleinement chargée	
 suspension de charge*	

*Le voyant rouge continue à clignoter, mais un voyant jaune s'allume durant cette opération. Lorsque la batterie a retrouvé

une température appropriée, le voyant jaune s'éteint et le chargeur reprend la procédure de charge.

Les chargeurs compatibles ne rechargent pas un bloc batterie défectueux. Le chargeur indique que la batterie est défectueuse en refusant de s'allumer ou en affichant le dessin clignotant indiquant un problème sur le bloc ou le chargeur.

REMARQUE : cela peut également signifier un problème sur un chargeur.

Si le chargeur indique un problème, portez le chargeur et le bloc batterie pour un test dans un centre d'assistance agréé.

Délai Bloc chaud/froid

Lorsque le chargeur détecte que la batterie est trop chaude ou trop froide, il démarre automatiquement un délai Bloc Chaud/Froid, suspendant la charge jusqu'à ce que la batterie ait atteint la température adéquate. Le chargeur passe ensuite directement en mode Charge. Cette fonctionnalité permet une durée de vie maximale de la batterie.

Un bloc-batterie froid se recharge à une cadence plus lente qu'un bloc-batterie chaud. Le bloc batterie se charge à ce taux réduit pendant tout le cycle de charge et n'atteint pas le niveau de charge maximum même si la batterie se réchauffe.

Le chargeur DCB118 est équipé d'un ventilateur conçu pour refroidir le bloc-batterie. Le ventilateur se met automatiquement en marche si le bloc-batterie a besoin d'être refroidi. Ne faites jamais fonctionner le chargeur si le ventilateur ne fonctionne pas correctement ou si les fentes d'aération sont bouchées. Ne laissez pénétrer aucun corps étranger à l'intérieur du chargeur.

Système de protection électronique

Les outils XR Li-Ion sont conçus avec un système de protection électronique qui protège la batterie des surcharges, surchauffes ou d'être complètement déchargée.

L'outil s'éteint automatiquement si le système de protection électronique se déclenche. Si cela se produit, placez la batterie ion lithium sur le chargeur jusqu'à ce qu'elle soit complètement rechargée.

Fixation murale

Ces chargeurs sont conçus pour être fixés au mur ou pour être posés à la verticale sur une table ou un établi. En cas de fixation au mur, placez le chargeur près d'une prise électrique et loin d'un coin ou de toute autre obstacle qui pourrait gêner le flux d'air. Utilisez l'arrière du chargeur comme gabarit pour l'emplacement des vis au mur. Fixez le chargeur à l'aide de vis pour cloisons sèches (achetées séparément) d'au moins 25,4 mm de long avec un diamètre de tête de 7 et 9 mm, vissées dans du bois à une profondeur optimale laissant ressortir environ 5,5 mm de la vis. Alignez les fentes à l'arrière du chargeur avec les vis qui dépassent et insérez-les complètement ces dernières dans les fentes.

Consignes de nettoyage du chargeur

⚠ AVERTISSEMENT : risque de choc. Débranchez le chargeur de la prise de courant avant le nettoyage.

La saleté et la graisse peuvent être éliminées de l'extérieur du chargeur avec un chiffon ou une brosse souple non métallique. N'utilisez ni eau, ni autre solution de nettoyage. Ne laissez jamais aucun liquide pénétrer à

l'intérieur de l'appareil et n'immergez jamais aucune pièce de l'appareil dans aucun liquide.

Batteries

Consignes de sécurité importantes propres à toutes les batteries

Pour commander une batterie de rechange, s'assurer d'inclure son numéro de catalogue et sa tension.

La batterie n'est pas totalement chargée en usine. Avant d'utiliser la batterie et le chargeur, lire les consignes de sécurité ci-dessous. Puis suivre la procédure de charge ci-après.

LIRE TOUTES CES CONSIGNES

- **Ne pas charger ou utiliser une batterie dans un milieu déflagrant, comme en présence de liquides, gaz ou poussières inflammables.** Insérer ou retirer le bloc-pile du chargeur peut enflammer la poussière ou des émanations.
- **Ne jamais forcer le bloc batterie dans le chargeur. Ne modifier le bloc batterie d'aucune manière que ce soit pour le faire entrer sur un chargeur incompatible, car le bloc batterie peut se casser et causer de graves blessures.**
- Charger le bloc batterie uniquement dans les chargeurs DEWALT.
- **NE PAS** l'éclabousser ou l'immerger dans l'eau ou d'autres liquides.
- **Ne pas ranger ou utiliser l'outil et le bloc-piles dans des endroits où la température peut atteindre ou excéder 40 °C (104 °F) (comme dans les remises extérieures ou les bâtiments métalliques l'été).**
- **Ne pas incinérer la batterie même si elle est sévèrement endommagée ou complètement usagée, car elle pourrait exploser au contact des flammes.** Au cours de l'incinération des batteries au lithium-ion, des vapeurs et matières toxiques sont dégagées.
- **En cas de contact du liquide de la batterie avec la peau, la rincer immédiatement au savon doux et à l'eau claire.** En cas de contact oculaire, rincer l'œil ouvert à l'eau claire une quinzaine de minutes, ou jusqu'à ce que l'irritation cesse. Si des soins médicaux sont nécessaires, noter que l'électrolyte de la batterie est composé d'un mélange de carbonates organiques liquides et de sels de lithium.
- **Le contenu des cellules d'une batterie ouverte pourrait causer une irritation des voies respiratoires.** Dans cette éventualité, exposer l'individu à l'air libre. Si les symptômes persistent, consulter un médecin.



AVERTISSEMENT : risques de brûlures. Le liquide de la batterie pourrait s'enflammer s'il est exposé à des étincelles ou à une flamme.



AVERTISSEMENT : ne jamais tenter d'ouvrir le bloc batterie pour quelque raison que ce soit. Si le boîtier du bloc batterie est fissuré ou endommagé, ne pas l'insérer dans un chargeur. Ne pas écraser, laisser tomber, ou endommager le bloc batterie. Ne pas utiliser un bloc batterie ou un chargeur ayant reçu un choc violent, étant tombé, ayant été écrasé ou endommagé de quelque

façon que ce soit (par ex. percé par un clou, frappé d'un coup de marteau, piétiné). Risque de choc électrique ou d'électrocution. Les blocs batterie endommagés doivent être renvoyés à un centre de réparation pour y être recyclés.



AVERTISSEMENT : risque d'incendie. Ne rangez et ne transportez pas le bloc-batterie s'il est possible que des objets métalliques entrent en contact avec les bornes de la batterie. Ne placez par exemple pas le bloc-batterie dans des tabliers, poches, boîtes à outils, boîtes de kits d'accessoires, tiroirs, etc. en présence de clous, vis, clés, etc.



ATTENTION : après utilisation, ranger l'outil, à plat, sur une surface stable là où il ne pourra ni faire tomber ni faire trébucher personne. Certains outils équipés d'un gros bloc batterie peuvent tenir à la verticale sur celui-ci, mais manquent alors de stabilité.

Transport



AVERTISSEMENT : risque d'incendie. Le transport des batteries peut causer un incendie si les bornes de la batterie entrent accidentellement en contact avec des matériaux conducteurs. Lors du transport des batteries, assurez-vous que les bornes de la batterie sont protégées et bien isolées des matériaux avec lesquels elles pourraient entrer en contact et qui pourraient provoquer un court-circuit.

Les batteries DEWALT sont conformes à toutes les réglementations d'expédition applicables comme prescrit par les normes industrielles et juridiques qui incluent les recommandations de l'ONU pour le transport des marchandises dangereuses, les réglementations relatives aux marchandises dangereuses de l'International Air Transport Association (IATA), les réglementations de l'International Maritime Dangerous Goods (IMDG) et l'accord européen concernant le transport international de marchandises dangereuses sur route (ADR). Les cellules et les batteries ion lithium ont été testées conformément à la section 38,3 des recommandations de l'ONU pour les tests et critères relatifs au transport des marchandises dangereuses.

Dans la plupart des cas, l'envoi d'un bloc-batterie DEWALT ne sera pas soumis à la classification réglementée de classe 9 pour les matières dangereuses. En règle générale, seuls les envois contenant une batterie Lithium-Ion d'une énergie nominale supérieure à 100 Watts/heure (Wh) nécessitent une expédition réglementée de classe 9. L'énergie nominale en Watts/heure de toutes les batteries Lithium-Ion est indiquée sur l'emballage. De plus, en raison de la complexité de la réglementation, DEWALT ne recommande pas l'expédition aérienne de blocs-batteries seuls, peu importe le wattage/heure nominal. Les envois d'outil avec batterie (kit combiné) peuvent être faits par avion si le wattage/heure nominal du bloc-batterie n'excède pas 100 Wh. Que l'expédition soit exemptée ou réglementée, l'expéditeur a la responsabilité intégrale de consulter les dernières réglementations relatives à l'emballage, à l'étiquetage/au marquage et aux exigences de documentation.

Les informations fournies dans cette section du manuel sont fournies en bonne foi et sont considérées précises au moment de la rédaction de ce document. Toutefois, aucune garantie explicite ou implicite ne peut être fournie. L'acheteur a la responsabilité de s'assurer que ses activités sont conformes aux réglementations applicables.

Transport de la batterie FLEXVOLT™

La batterie FLEXVOLT™ DeWALT dispose de deux modes :

Utilisation et Transport

Mode Utilisation : Lorsque la batterie FLEXVOLT™ est seule ou dans un produit DeWALT 18V, elle fonctionne comme une batterie de 18 V. Lorsque la batterie FLEXVOLT™ est dans un produit 54V ou 108V (deux batteries de 54V), elle fonctionne comme une batterie de 54V.

Mode Transport : Lorsque le cache est fixé sur la batterie FLEXVOLT™, elle est en mode Transport. Gardez le cache en place pour expédier la batterie.

En mode Transport, les chaînes des cellules sont déconnectées électriquement à l'intérieur du bloc pour en faire 3 batteries de plus faible wattage-heure (Wh)

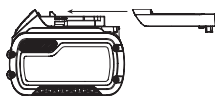

comparées à une seule batterie au wattage-heure plus élevé. Le fait de répartir l'énergie consommée du bloc en 3 batteries peut exempter le bloc de certaines réglementations en matière de transport qui sont imposées pour les batteries dont l'énergie consommée est plus élevée.

La puissance en Wh pour le transport peut par exemple être de 3 x 36 Wh, représentant 3 batteries de 36 Wh chacune. La puissance d'utilisation en Wh peut être de 108 Wh (sous entendue, 1 batterie).



Recommandations de stockage

1. Le lieu idéal de rangement est un lieu frais et sec, à l'abri de toute lumière solaire directe et de tout excès de température. Pour des performances et une durée de vie optimales, entreposer les batteries à température ambiante après utilisation.
2. Pour un stockage prolongé, il est recommandé de conserver la batterie complètement chargée dans un lieu frais et sec, hors du chargeur pour de meilleurs résultats.

REMARQUE : les blocs batterie ne doivent pas être stockés complètement déchargés. Le bloc batterie devra être rechargé avant l'utilisation.

Étiquettes sur le chargeur et la batterie

En plus des pictogrammes utilisés dans ce manuel, les étiquettes sur le chargeur et le bloc batterie peuvent montrer les pictogrammes suivants :



Lire la notice d'instructions avant toute utilisation.



Consulter la **Fiche technique** pour les temps de charge.



Ne pas mettre en contact avec des objets conducteurs.



Ne pas recharger une batterie endommagée.



Ne pas exposer à l'eau.



Remplacer systématiquement tout cordon endommagé.



Recharger seulement entre 4 °C et 40 °C.



Utiliser uniquement à l'intérieur.



Mettre la batterie au rebut conformément à la réglementation en matière d'environnement.



Recharger les blocs batterie DeWALT uniquement avec les chargeurs DeWALT appropriés. La recharge des blocs batterie différents des batteries DeWALT appropriées avec un chargeur DeWALT peut entraîner leur explosion ou d'autres situations dangereuses.



Ne jetez pas le bloc batterie au feu.



UTILISATION (sans cache de transport). Exemple : Puissance en Wh de 108 Wh (1 batterie de 108 W).



TRANSPORT (avec cache de transport intégré). Exemple : Puissance en Wh de 3 x 36 Wh (3 batteries de 36 Wh).

Type de Batterie

Le DCS520 fonctionne avec un bloc batterie de 54 volts.

Ces blocs batterie peuvent être utilisés : DCB546. Consultez les Caractéristiques techniques pour plus d'informations.

Contenu de l'emballage

Ce carton comprend :

- 1 Scie plongeante
- 1 Clé hexagonale
- 1 Bloc batterie Li-ion (T1 modèles)
- 2 Blocs batterie Li-ion (T2 modèles)
- 3 Blocs batterie Li-ion (T3 modèles)
- 1 Notice d'instructions
- Vérifier que l'appareil et ses pièces ou accessoires n'ont pas été endommagés lors du transport.
- Prendre le temps de lire attentivement et comprendre cette notice d'instructions avant toute utilisation de l'appareil.

Étiquettes sur l'appareil

On trouve les diagrammes suivants sur l'outil :



Lire la notice d'instructions avant toute utilisation.



Porter un dispositif de protection auditive.



Porter un dispositif de protection oculaire.



Profondeur de coupe maximale



Diamètre de la lame

Emplacement de la Date Codée de Fabrication (Fig. A)

La date codée de fabrication **16**, qui comprend aussi l'année de fabrication, est imprimée sur le boîtier.

Exemple :

2016 XX XX

Année de fabrication

Description (Fig. A)



AVERTISSEMENT : ne jamais modifier l'outil électrique ni aucun de ses composants. Il y a risques de dommages corporels ou matériels.

- 1 Gâchette de plongée
- 2 Interrupteur Marche/Arrêt
- 3 Poignée principale
- 4 Semelle
- 5 Boutons de réglage du rail
- 6 Échelle de graduation du biseau
- 7 Bouton de réglage du biseau
- 8 Boutons de réglage de profondeur
- 9 Échelle de graduation de la profondeur
- 10 Lame
- 11 Poignée avant
- 12 Bouton de verrouillage de l'axe

- 13 Levier de verrouillage de l'axe
- 14 Bloc-batterie
- 15 Bouton de libération de la batterie
- 16 Code date
- 17 Orifice d'extraction des poussières
- 18 Bouton anti-recul
- 19 Molette régulateur de vitesse
- 20 Témoin de batterie

Utilisation Prévue

La scie plongeante DCS520 est conçue pour le sciage professionnel de produits en bois.

NE PAS les utiliser en milieu humide ou en présence de gaz ou de liquides inflammables.

Cette scie plongeante à usage industriel est un outil électrique professionnel.

NE PAS les laisser à la portée des enfants. Une supervision est nécessaire auprès de tout utilisateur non expérimenté.

- Ce produit n'est pas prévu pour être utilisé par des personnes (y compris les enfants) dont les capacités physiques, sensorielles ou mentales sont réduites ou qui manquent d'expérience ou d'aptitudes, sauf si ces personnes sont surveillées par une autre personne responsable de leur sécurité. Ne jamais laisser les enfants seuls avec ce produit.

MONTAGE ET RÉGLAGES



AVERTISSEMENT : pour réduire tout risque de dommages corporels graves, arrêter et déconnecter la batterie avant tout réglage ou avant de retirer ou installer toute pièce ou tout accessoire.

Tout démarrage accidentel pourrait causer des dommages corporels.



AVERTISSEMENT : utiliser exclusivement des batteries et chargeurs DEWALT.

Insertion et retrait du bloc batterie de l'outil (Fig. A)

REMARQUE : pour un résultat optimal, assurez-vous que le bloc batterie **14** est complètement chargé.

Pour installer le bloc-batterie dans l'outil

1. Alignez le bloc-batterie **14** avec les rails, comme illustré par la figure A.
2. Faites-le glisser jusqu'à ce qu'il se fixe en place dans l'outil et assurez-vous de bien entendre le clic de verrouillage.

Pour retirer le bloc batterie de l'outil

1. Appuyez sur le bouton de libération de la batterie **15** et tirez fermement le bloc-batterie hors de la machine.
2. Insérer le bloc batterie dans le chargeur comme décrit dans la section du chargeur de ce manuel.

Témoin de charge des blocs batterie (Fig. A)

Certains blocs batterie DEWALT incluent un témoin de charge composé par trois voyants verts qui indiquent le niveau de charge restant dans le bloc batterie.

Pour activer le témoin de charge, maintenir enfoncé le bouton du témoin de charge **20**. Une combinaison de trois voyants verts s'allume pour indiquer le niveau de charge restant. Lorsque le niveau de charge de la batterie est au-dessous de la limite utilisable, le témoin de charge ne s'allume pas et la batterie doit être rechargée.

REMARQUE : le témoin de charge est uniquement une indication de la charge restant dans le bloc batterie. Il n'indique pas la fonctionnalité de l'outil et peut être sujet à des variations selon les composants du produit, la température et l'application de l'utilisateur final.

Réglage de l'inclinaison (Fig. A)

L'inclinaison est réglable entre 0° et 47°.

1. Desserrez les molettes de réglage de l'inclinaison **7**.
2. Réglez l'angle de biseau en penchant la semelle **4** jusqu'à ce que le repère pointe sur l'angle souhaité **6**.
3. Serrez les molettes de réglage de l'inclinaison **7**.

Remplacer la lame de scie (Fig. A–C)

REMARQUE : Il n'est pas nécessaire de retirer le cache-lame extérieur **23** pour remplacer la lame.

1. Retirez le bloc-batterie.
2. Appuyez sur le bouton de verrouillage de l'axe **12**.
3. Abaissez la scie plongeante jusqu'à ce qu'elle s'arrête (position Changement de lame).
4. Tournez le levier de verrouillage de l'axe **13** dans le sens des aiguilles d'une montre jusqu'à son arrêt.
5. Maintenez le levier de verrouillage de l'axe **13** vers le bas et, à l'aide de la clé hexagonale située dans la poignée avant **11**, tournez la lame jusqu'à trouver la position de verrouillage.

REMARQUE : La lame **10** est alors verrouillée et elle ne peut plus être tournée à la main.

6. Utilisez la clé hexagonale pour tourner la vis de fixation de la lame **24** dans le sens inverse des aiguilles d'une montre pour la retirer.
7. Retirez la bride extérieure **25** et la lame usagée **10**. Placez la lame neuve sur la bride intérieure **26**.
8. Remplacez la bride extérieure **25** et la vis de fixation de la lame **24**. Tournez la vis dans le sens des aiguilles d'une montre à la main.

REMARQUE : Le sens de rotation de la lame de scie et celui de la scie plongeante DOIVENT être identiques.

9. Serrez fermement la vis de fixation de la lame à l'aide de la clé hexagonale.
10. Dégagez et tournez le levier de verrouillage de l'axe **13** dans le sens inverse des aiguilles d'une montre jusqu'à son arrêt.

11. Remplacez la scie plongeante en position haute.
12. Enfoncez la gâchette de plongée **1** vers l'avant, pour sortir la scie du mode Changement de lame.

Régler le couteau diviseur (Fig. A–C)

Pour un réglage correct du couteau diviseur **21**, consultez la figure C. Réglez le jeu du couteau diviseur après avoir remplacé la lame de scie ou au besoin.

1. Suivez les étapes 1 à 5 de la section **Remplacer la lame de scie**.
2. Desserrez la vis de réglage du couteau diviseur **22** avec une clé hexagonale et réglez le couteau diviseur comme illustré par la figure C.
3. Serrez la vis de réglage du couteau diviseur **22**.
4. Tournez le levier de verrouillage de l'axe **13** dans le sens inverse des aiguilles d'une montre jusqu'à son arrêt.
5. Remplacez la scie plongeante en position haute.
6. Enfoncez la gâchette de plongée **1** vers l'avant, pour sortir la scie du mode Changement de lame.

Réglage de la profondeur de coupe (Fig. D)

La profondeur de coupe peut être réglée entre 0 et 59 mm sans glissière de guidage fixée et avec glissière de guidage entre : 0 et 55 mm.

1. Desserrez la molette de réglage de la profondeur **8** et déplacez l'index pour obtenir la bonne profondeur de coupe.
2. Serrez la molette de réglage de la profondeur **8**.

REMARQUE : pour de meilleurs résultats, laissez la lame dépasser d'environ 3 mm de la pièce de travail (Fig. D).

FONCTIONNEMENT

Consignes d'utilisation



AVERTISSEMENT : respecter systématiquement les consignes de sécurité et les normes en vigueur.



AVERTISSEMENT : pour réduire tout risque de dommages corporels graves, arrêter et déconnecter la batterie avant tout réglage ou avant de retirer ou installer toute pièce ou tout accessoire.

Tout démarrage accidentel pourrait causer des dommages corporels.

Position correcte des mains (Fig. E)



AVERTISSEMENT : pour réduire tout risque de dommages corporels graves, adopter **SYSTÉMATIQUEMENT** la position des mains illustrée.



AVERTISSEMENT : pour réduire tout risque de dommages corporels graves, maintenir fermement et **SYSTÉMATIQUEMENT** l'outil pour anticiper toute réaction soudaine de sa part.

La position correcte des mains nécessite une main sur la poignée avant **11** avec l'autre main sur la poignée principale **3**.

Mise sous et hors tension de l'outil (Fig. A)

Appuyez sur l'interrupteur Marche/Arrêt pour mettre la scie plongeante sous tension.

Comment guider l'outil (Fig. A, E, F)



AVERTISSEMENT :

- **IMMOBILISEZ TOUJOURS** la pièce de travail de sorte qu'elle ne puisse pas bouger pendant le sciage.
- **POUSSEZ TOUJOURS** l'outil vers l'avant. **NE PUSSEZ JAMAIS** l'outil vers l'arrière dans votre direction.
- **UTILISEZ TOUJOURS** la scie plongeante des deux mains. Placez une main sur la poignée principale **3** et l'autre main sur la poignée avant **11** comme illustré sur la figure E.
- **UTILISEZ TOUJOURS** la fixation pour tenir la glissière sur la pièce de travail.
- Utilisez la position correcte des mains pour guider la scie de façon appropriée.
- L'indicateur de coupe **8** affiche la ligne de coupe pour les découpes de 0° et 47° (sans glissière de guidage).
- L'indicateur de position de la lame **29** affiche la position de la lame pour une plongée complète.
- Pour de meilleurs résultats, il est recommandé d'assujettir la pièce de travail tête en bas.

Sciage

1. Placez la machine avec la partie avant de la semelle **4** sur la pièce à scier.
2. Enfoncez la gâchette de plongée **1** vers l'avant, puis enfoncez l'interrupteur Marche/Arrêt **2** pour mettre la scie en marche.
3. Abaissez la scie jusqu'à la profondeur de coupe définie et poussez-la vers l'avant dans le sens de coupe.

Coupes en plongée



AVERTISSEMENT : afin d'éviter le recul, les instructions suivantes **DOIVENT** être respectées lors de la coupe en plongée :

- Placez l'outil sur la glissière de guidage et desserrez la molette anti-recul **18** en la tournant dans le sens inverse des aiguilles d'une montre.
- Mettez l'outil sous tension et abaissez lentement la scie sur la profondeur de coupe réglée, puis poussez dans le sens de la coupe. Les indicateurs de coupe **27** affichent les points de découpe avant et arrière absolus de la lame de scie (diamètre de 165 mm) pour la profondeur de coupe maximale avec la glissière de guidage en place.
- Si un recul survient pendant la coupe en plongée, tournez la molette anti-recul **18** dans le sens inverse des aiguilles d'une montre pour la libérer de la glissière.
- Une fois la coupe en plongée terminée, tournez la molette anti-recul **18** dans le sens des aiguilles d'une montre jusqu'à la position de blocage.

Système de guidage par rail (Fig. A, F)

Les glissières de guidage **28**, disponibles en plusieurs longueurs, permettent des coupes précises et nettes tout en protégeant la surface de la pièce des dégâts.

En ajoutant des accessoires au système de guidage, il est possible d'effectuer des coupes en biais, des coupes d'onglet et des travaux d'ajustage exacts.

Immobiliser la pièce de travail avec des fixations garantit un maintien solide et un travail en toute sécurité.

Le jeu du guide de la scie plongeante doit être le plus petit possible pour obtenir de meilleurs résultats de coupe et il peut être réglé à l'aide des deux boutons de réglage du rail **5**.

1. Dévissez les vis à l'intérieur des boutons de réglage du rail **5** pour régler le jeu.
2. Régler la position du bouton jusqu'à ce que la scie de se verrouille sur le rail.
3. Retournez le bouton dans le sens inverse jusqu'à ce que la scie glisse librement
4. Gardez le bouton de réglage du rail en position et resserrez la vis.

REMARQUE : il est nécessaire de **TOUJOURS** régler à nouveau le système lorsque vous l'utilisez avec des glissières de guidage différentes.

Pare-éclats (Fig. G, H)

Le rail de guidage **28** est doté d'un pare-éclats **30** qui doit être taillé avant la première utilisation.

Le pare-éclats **30** habille chaque bord du rail de guidage (**28**, Fig. G). Ce pare-éclats sert à fournir à l'utilisateur une ligne de coupe de la lame visible tout en réduisant les débris qui apparaissent le long du bord coupé de la pièce pendant le sciage.

IMPORTANT : Lisez et respectez **TOUJOURS** les instructions de la section **Système de guidage par rail** avant de tailler le pare-éclats !

1. Réglez la vitesse de la scie plongeante au niveau 7.
2. Placez le rail de guidage **28** sur une chute de bois. Utilisez une pince pour vous assurer que le rail de guidage est solidement fixé à l'ouvrage. Cela permet de garantir la précision.
3. Réglez la scie plongeante à une profondeur de coupe de 5 mm.
4. Placez la scie au niveau de l'extrémité arrière du rail de guidage.
5. Allumez la scie, abaissez-la jusqu'à la profondeur de coupe définie et coupez le pare-éclats **30** sur toute sa longueur, en une seule opération. Le bord du pare-éclats correspond alors exactement au bord de coupe de la lame.

Pour tailler le pare-éclats de l'autre côté du rail de guidage, retirez la scie du rail et tournez le rail de 180°. Répétez les étapes 1 à 4.

REMARQUE : Si vous le souhaitez, le pare-éclats peut être biseauté à 45°. Répétez ensuite les étapes 1 à 4. Cela permet à un côté du rail d'être utilisé pour les coupes parallèles et à l'autre côté d'être utilisé pour les coupes biseautées à 45° (Fig. H).

REMARQUE : Si le pare-éclats est taillé pour des coupes parallèles des deux côtés et que le module est incliné, la lame ne suit pas parfaitement le bord du pare-éclats. Ceci est dû au fait que le point de pivot du module à biseau n'est pas stationnaire et que la lame se déporte lorsque le module est incliné.

AVERTISSEMENT : afin de réduire le risque de blessure, immobilisez TOUJOURS la glissière de guidage avec la fixation.

Réglage de la vitesse (Fig. A)

Vous pouvez régler la vitesse entre 2.500 et 4 200 tr/min au moyen de la ou des molettes de vitesse 19. Ceci vous permet d'optimiser la vitesse de découpe en fonction du matériau. Reportez-vous au tableau suivant pour le type de matériau et la plage de la vitesse.

Type de matériau à découper	Vitesse Portée
Bois massif (dur, moelleux)	3–7
Agglomérés	4–7
Bois stratifié, panneaux lattés, panneaux plaqués et panneaux revêtus	2–7
Papier et carton	1–3

Découpe de porte (Fig. I)

- Placez la scie plongeante avec le protecteur externe 23 sur un sol propre et plat.
- Pressez le sabot 4 avec la face avant sur la porte contre la butée de profondeur de coupe.

Aspiration de la poussière (Fig. A)

AVERTISSEMENT : risque d'inhalation de poussière. Pour réduire le risque de blessures, portez TOUJOURS un masque antipoussière approuvé.

Votre outil est équipé d'un orifice d'aspiration de la poussière 17.

L'adaptateur d'aspiration de poussières vous permet de raccorder l'outil à un aspirateur externe, soit avec le système AirLockô (DWW9000-XJ), soit avec un raccord d'aspirateur standard de 35 mm.

AVERTISSEMENT : raccordez TOUJOURS un aspirateur conçu conformément aux directives applicables relatives à l'émission de poussière lors du sciage du bois. La plupart des embouts d'aspirateurs s'adaptent directement sur l'orifice d'aspiration des poussières.

MAINTENANCE

Votre outil électrique DEWALT a été conçu pour fonctionner longtemps avec un minimum de maintenance. Le fonctionnement continu et satisfaisant de l'outil dépendra d'une maintenance adéquate et d'un nettoyage régulier.

AVERTISSEMENT : pour réduire tout risque de dommages corporels graves, arrêter et déconnecter la batterie avant tout réglage ou avant de retirer ou installer toute pièce ou tout accessoire. Tout démarrage accidentel pourrait causer des dommages corporels.

Le chargeur et le bloc batterie ne peuvent pas être réparés.



Lubrification

Votre outil électrique ne requiert aucune lubrification additionnelle.



Entretien

AVERTISSEMENT : éliminer poussière et saleté du boîtier principal à l'aide d'air comprimé chaque fois que les orifices d'aération semblent s'encrasser. Porter systématiquement des lunettes de protection et un masque anti-poussières homologués au cours de cette procédure.

AVERTISSEMENT : ne jamais utiliser de solvants ou tout autre produit chimique décapant pour nettoyer les parties non métalliques de l'outil. Ces produits chimiques pourraient en attaquer les matériaux utilisés. Utiliser un chiffon humidifié avec de l'eau et un savon doux. Protéger l'outil de tout liquide et n'immerger aucune de ses pièces dans aucun liquide.

Accessoires en option

AVERTISSEMENT : comme les accessoires autres que ceux offerts par DEWALT n'ont pas été testés avec ce produit, leur utilisation avec cet appareil pourrait être dangereuse. Pour réduire tout risque de dommages corporels, seuls des accessoires DEWALT recommandés doivent être utilisés avec cet appareil.

Veillez consulter votre revendeur pour plus d'informations sur les accessoires appropriés.

Protection de l'environnement



Tri sélectif. Les produits et batteries marqués de ce symbole ne doivent pas être jetés avec les déchets ménagers.

Les produits et batteries contiennent des matières qui peuvent être récupérées et recyclées afin de réduire la demande en matières premières. Veuillez recycler les produits électriques et les batteries conformément aux dispositions locales en vigueur. Pour plus d'informations, consultez le site www.2helpU.com.

Batterie rechargeable

Recharger cette batterie longue durée lorsqu'elle ne produira plus assez de puissance pour effectuer un travail qu'elle faisait facilement auparavant. En fin de vie utile, mettre la batterie au rebut conformément à la réglementation en matière d'environnement :

- Décharger complètement la batterie, puis la retirer de l'outil.
- Les cellules ion lithium sont recyclables. Les apporter au revendeur ou dans un centre de recyclage local. Les blocs batterie collectés seront recyclés ou mis au rebut correctement.

SEGA CIRCOLARE CORDLESS

DCS520

Congratulations!

Per aver scelto un apparato DEWALT. Gli anni di esperienza, lo sviluppo e l'innovazione meticolosi del prodotto fanno di DEWALT uno dei partner più affidabili per gli utilizzatori di apparati elettrici professionali.

Dati Tecnici

		DCS520	
Tensione	V_{DC}	54	
Tipo		1	
Tipo di batterie		Li-Ion	
Regime massimo a vuoto	min^{-1}	2500	4200
Diametro lama	mm	165	
Profondità di taglio massima			
90° (senza guida di scorrimento)	mm	59	
90° (con guida di scorrimento)	mm	55	
Alesatura lama	mm	20	
Regolazione dell'angolo di inclinazione		47°	
Peso (senza blocco batteria)	kg	4,7	

Valori di rumorosità e valori di vibrazione (somma vettore triassiale) secondo EN60745-2-5

L_{PA} (livello pressione sonora delle emissioni)	dB(A)	82,2
L_{WA} (livello potenza sonora)	dB(A)	93,2
K (incertezza per il livello sonoro dato)	dB(A)	2,9
Valore di emissione delle vibrazioni a_{H1} =	m/s^2	1,1
Incertezza K =	m/s^2	1,5

Il livello di emissione di vibrazioni indicato in questo foglio informativo è stato misurato in base al test standard indicato nella normativa EN60745 e può essere utilizzato per confrontare vari apparati fra di loro. Può essere utilizzato per una valutazione preliminare dell'esposizione.

AVVERTENZA: il livello di emissioni delle vibrazioni riportato è relativo alle applicazioni principali dell'apparato. Tuttavia, se l'apparato viene utilizzato per applicazioni diverse, con diversi accessori, o non riceve adeguata manutenzione, il valore delle emissioni di vibrazioni può essere differente. Ciò potrebbe aumentare sensibilmente il livello di esposizione durante il periodo di utilizzo complessivo.

Una stima del livello di esposizione alle vibrazioni deve anche considerare i momenti in cui l'apparato è spento o quando è acceso ma non viene utilizzato. Ciò potrebbe ridurre sensibilmente il livello di esposizione durante il periodo di utilizzo complessivo.

È necessario identificare ulteriori misure di sicurezza per proteggere l'operatore dagli effetti delle vibrazioni. Per esempio: eseguire una manutenzione adeguata

dell'apparato e degli accessori, evitare il raffreddamento delle mani, organizzare il lavoro.

Pacco batteria	DCB546	
Tipo batterie	Li-Ion	
Tensione	V_{DC}	18/54
Capacità	Ah	6,0/2,0
Peso	kg	1,05

Caricabatteria	DCB118		
Tensione di rete	V_{AC}	230	
Tipo batterie	18/54 Li-Ion		
Tempo di caricamento approssimativo dei pacchi batteria	min	22 (1,3 Ah) 45 (3,0 Ah)	22 (1,5 Ah) 60 (4,0 Ah) 75 (5,0 Ah) 60 (6,0 Ah)
Peso	kg	0,66	

Il caricabatterie DCB118 accetta pacchi batteria da 18V Li-Ion XR e XR FLEXVOLT™ (DCB181, DCB182, DCB183, DCB183B, DCB184, DCB184B, DCB185 e DCB546).

Fusibili:		
Europa	Utensili a 230 V	10 A, rete elettrica

Dichiarazione di conformità CE

Direttiva Macchine



Sega circolare cordless DCS520

DEWALT dichiara che i prodotti qui descritti nei **Dati tecnici** sono conformi alle normative:

2006/42/CE, EN60745-1:2009+A11:2010, EN60745-2-5:2010.

Questi prodotti sono anche conformi alla Direttiva 2014/30/UE e 2011/65/UE. Per ulteriori informazioni, contattare DEWALT all'indirizzo seguente o vedere sul retro del manuale.

Il firmatario è responsabile della compilazione del documento tecnico e rende questa dichiarazione per conto di DEWALT.

Markus Rompel
Direttore Progettazione
DEWALT, Richard-Klinger-Strasse 11,
D-65510, Idstein, Germania
29.07.2016



AVVERTENZA: per ridurre il rischio di lesioni, leggere attentamente il manuale di istruzioni.

Definizioni: linee guida per la sicurezza

Le definizioni seguenti descrivono il livello di criticità di ciascuna indicazione. Leggere il manuale e prestare attenzione ai seguenti simboli.



PERICOLO: indica una situazione di pericolo imminente che, se non viene evitata, **provoca il decesso o lesioni personali gravi.**



AVVERTENZA: indica una situazione potenzialmente pericolosa che, se non viene evitata, **può provocare il decesso o lesioni personali gravi.**



ATTENZIONE: indica una situazione potenzialmente pericolosa che, se non viene evitata, **può provocare lesioni personali di entità lieve o moderata.**

AVVISO: indica una situazione **non in grado di causare lesioni personali** ma che, se non evitata, **potrebbe provocare danni materiali.**



Segnala il pericolo di scosse elettriche.



Segnala rischio di incendi.

Avvertenze generali di sicurezza per apparecchi elettrici



AVVERTENZA: leggere attentamente tutte le avvertenze e le istruzioni. La mancata osservanza delle istruzioni seguenti può causare scossa elettrica, incendio e/o gravi lesioni personali.

CONSERVARE LE AVVERTENZE E LE ISTRUZIONI PER RIFERIMENTI FUTURI

Il termine "appareato elettrico" utilizzato nelle avvertenze fa riferimento sia agli apparati alimentati a corrente (con cavo elettrico), sia a quelli a batteria (senza cavo).

1) Sicurezza Dell'area di Lavoro

- Mantenere l'area di lavoro pulita e ben illuminata.**
Gli ambienti disordinati o scarsamente illuminati favoriscono gli incidenti.
- Non azionare gli apparati in ambienti con atmosfera esplosiva, come quelli in presenza di liquidi, gas o polveri infiammabili.** Gli apparecchi elettrici creano scintille che possono incendiare le polveri o i fumi.
- Durante l'uso di un apparecchio elettrico, tenere lontani i bambini e chiunque si trovi nelle vicinanze.** Le distrazioni possono provocare la perdita di controllo.

2) Sicurezza Elettrica

- Le spine dell'appareto elettrico devono essere adatte alla presa di alimentazione. Non modificare la spina in alcun modo. Non collegare un adattatore alla spina di un apparecchio elettrico dotato di scarico a terra.** Per ridurre il rischio di scossa elettrica evitare di modificare le spine e utilizzare sempre le prese appropriate.
- Evitare il contatto con superfici collegate con la terra, quali tubature, termosifoni, fornelli e frigoriferi.** Se il proprio corpo è collegato con la terra, il rischio di scossa elettrica aumenta.

- Non esporre gli apparecchi elettrici alla pioggia o all'umidità.** Se l'acqua entra nell'appareto elettrico aumenta il rischio di scossa elettrica.
- Non utilizzare il cavo elettrico in modo improprio. Non utilizzare mai il cavo per spostare, tirare o scollegare l'appareto elettrico. Tenere il cavo elettrico lontano da fonti di calore, olio, bordi taglienti o parti in movimento.** Se il cavo è danneggiato o impigliato, il rischio di scossa elettrica aumenta.
- Quando l'appareto elettrico viene impiegato all'aperto, utilizzare unicamente cavi di prolunga previsti per esterni.** L'uso di un cavo elettrico adatto ad ambienti esterni riduce il rischio di scossa elettrica.
- Se è non è possibile evitare l'uso di un apparecchio elettrico in ambienti umidi, usare una fonte di corrente protetta da un interruttore differenziale (salvavita).** L'uso di un interruttore differenziale riduce il rischio di scossa elettrica.

3) Sicurezza Personale

- Quando si utilizza un apparecchio elettrico evitare di distrarsi. Prestare attenzione a quello che si sta facendo e utilizzare il buon senso. Non utilizzare l'appareto elettrico quando si è stanchi o sotto l'effetto di droghe, alcool o medicinali.** Un solo attimo di distrazione durante l'uso di tali apparecchi potrebbe provocare gravi lesioni personali.
- Indossare abbigliamento di protezione adeguato. Utilizzare sempre protezioni oculari.** L'uso di abbigliamento di protezione quali mascherine antipolvere, scarpe antinfortunistiche antiscivolo, caschi di sicurezza o protezioni uditive, in condizioni opportune consente di ridurre le lesioni personali.
- Evitare avvii involontari. Assicurarsi che l'interruttore sia in posizione di spento prima inserire l'alimentazione elettrica e/o il blocco batteria e prima di afferrare o trasportare l'appareto.** Il trasporto di apparecchi elettrici tenendo il dito sull'interruttore o quando sono collegati alla rete elettrica con l'interruttore nella posizione di accesso provoca incidenti.
- Prima di accendere l'appareto elettrico, rimuovere eventuali chiavi o utensili di regolazione.** Un utensile di regolazione o una chiave fissati su una parte rotante dell'appareto elettrico possono provocare lesioni personali.
- Non sporgersi. Mantenere sempre una buona stabilità al suolo ed equilibrio.** Ciò consente un migliore controllo dell'appareto nelle situazioni impreviste.
- Indossare vestiario adeguato. Non indossare abiti lenti o gioielli. Tenere capelli, vestiti e guanti lontani dalle parti in movimento.** Abiti lenti, gioielli o capelli lunghi possono impigliarsi nelle parti in movimento.
- Se i dispositivi sono forniti di collegamento con l'attrezzatura di aspirazione e raccolta delle polveri, assicurarsi che siano collegati e utilizzati**

correttamente. La raccolta delle polveri può ridurre i pericoli legati a queste ultime.

4) Uso e Manutenzione Dell'apparato Elettrico

- a) **Non forzare l'apparato. Utilizzare un apparato adatto al lavoro da eseguire.** L'apparato lavora meglio e con maggior sicurezza se utilizzato secondo quanto è stato previsto.
- b) **Non utilizzare l'apparato se l'interruttore non permette l'accensione o lo spegnimento.** Qualsiasi apparato elettrico che non possa essere controllato tramite l'interruttore è pericoloso e deve essere riparato.
- c) **Staccare la spina dall'alimentazione elettrica e/o il blocco batteria dell'apparato elettrico prima di effettuare qualsiasi tipo di regolazione, prima di cambiare gli accessori o di riporlo.** Queste misure di sicurezza preventive riducono il rischio di azionare l'apparato accidentalmente.
- d) **Riporre gli apparati non utilizzati fuori dalla portata dei bambini ed evitarne l'uso da parte di persone che hanno poca familiarità con l'apparato elettrico e con le presenti istruzioni.** Gli apparati elettrici sono pericolosi in mano a persone inesperte.
- e) **Eseguire una manutenzione adeguata degli apparati elettrici. Verificare il cattivo allineamento e inceppamento di parti mobili, la rottura di componenti e ogni altra condizione che possa influire sul funzionamento degli apparati. Se danneggiato, far riparare l'apparato elettrico prima dell'uso.** Molti incidenti sono provocati da apparati elettrici su cui non è stata effettuata la corretta manutenzione.
- f) **Tenere gli utensili da taglio affilati e puliti.** La manutenzione corretta degli utensili da taglio con bordi affilati riduce le probabilità di inceppamento e ne facilita il controllo.
- g) **Utilizzare l'apparato elettrico, gli accessori, le punte ecc., rispettando le presenti istruzioni e tenendo in considerazione le condizioni di funzionamento e il lavoro da eseguire.** L'utilizzo dell'apparato elettrico per impieghi diversi da quelli previsti può provocare situazioni di pericolo.

5) Uso e Manutenzione Della Batteria

- a) **Ricaricare l'apparato esclusivamente con il caricabatteria specificato dal produttore.** Un caricabatteria adatto a un determinato tipo di batteria può provocare il rischio di incendio se utilizzato con un pacco batteria differente.
- b) **Gli apparati elettrici vanno usati esclusivamente con i pacchi batteria specificatamente indicati.** L'utilizzo di ogni altro pacco batteria crea rischio di lesioni e d'incendio.
- c) **Se il pacco batteria non è utilizzato tenerlo lontano da oggetti di metallo come fermagli, monete, chiavi, chiodi, viti o altri piccoli oggetti metallici che**

possono provocare un contatto dei terminali. Il corto circuito dei terminali della batteria può provocare ustioni o un incendio.

- d) **In condizioni di uso eccessivo è possibile che la batteria espella del liquido; evitarne il contatto. In caso di contatto, sciacquare abbondantemente con acqua. Se il liquido viene a contatto con gli occhi, consultare un medico.** Il liquido emesso dalla batteria può causare irritazioni o ustioni.

6) Assistenza

- a) **L'apparato elettrico deve essere riparato da personale qualificato, che utilizzi ricambi originali identici alle parti da sostituire.** In questo modo viene garantita la sicurezza dell'apparato elettrico.

Ulteriori regole specifiche per la sicurezza

Istruzioni di sicurezza per tutti i tipi di seghe

- a) **⚠ PERICOLO: tenere le mani lontane dalla parte da tagliare e dalla lama. Tenere una mano sull'impugnatura ausiliaria o sull'alloggiamento del motore.** Se entrambe le mani tengono la sega, non possono essere tagliate dalla lama.
- b) **Non toccare sotto il pezzo da tagliare.** La cuffia di protezione non protegge dalla lama sotto il pezzo.
- c) **Regolare la profondità di taglio in base allo spessore del pezzo da lavorare.** Sotto il pezzo non dovrebbero essere visibili i denti interi.
- d) **Non tenere mai il pezzo da tagliare tra le mani o sulle gambe. Fissare il pezzo da tagliare su una piattaforma stabile.** È importante disporre il pezzo da tagliare in modo corretto per ridurre al minimo l'esposizione del corpo, il blocco della lama o la perdita di controllo.
- e) **Tenere l'elettro utensile da superfici di presa isolate quando viene effettuata un'operazione in cui l'utensile di taglio può venire a contatto con cavi nascosti.** Il contatto con un cavo "in tensione" scoperto metterà "in tensione" anche le parti metalliche dell'elettro utensile e potrebbe causare uno shock elettrico all'operatore.
- f) **Durante la segatura, usare sempre una barra di appoggio o una barra guida.** In questo modo è possibile rendere più preciso il taglio e ridurre la probabilità di blocco della lama.
- g) **Usare sempre lame con fori di dimensione e forma corrette (a rombo o circolari).** Le lame non adatte al pezzo di montaggio della sega segheranno in modo irregolare, causando perdita di controllo.
- h) **Non usare mai rondelle o bulloni danneggiati o non idonei.** Le rondelle e il bullone della lama sono stati ideati appositamente per la sega, per ottime prestazioni e sicurezza di utilizzo.

Cause e prevenzione dei contraccolpi

- *Il contraccolpo è una reazione improvvisa a una lama schiacciata, bloccata o allineata male che causa il sollevamento della sega senza controllo dal pezzo lavorato e lo spostamento verso l'operatore;*
- *Quando la lama viene schiacciata o bloccata dalla fine del taglio, essa si blocca e la reazione del motore proietta rapidamente l'unità verso l'operatore;*
- *Se la lama si distorce o non è più allineata al taglio, i denti sul filo posteriore della lama possono conficcarsi nel dorso del legno causando la fuoriuscita della lama dal taglio e il suo spostamento verso l'operatore.*

Il contraccolpo è la conseguenza di un utilizzo scorretto della sega e/o di procedure o condizioni di lavoro non adatte, e può essere evitato prendendo le seguenti precauzioni:

- Tenere sempre la sega con entrambe le mani e con una presa salda e posizionare le braccia in modo da resistere alla forza del contraccolpo. Posizionarsi lateralmente alla lama, non in linea con la lama.** *Il contraccolpo potrebbe causare lo scatto all'indietro della sega, ma la sua forza può essere controllata dall'operatore, se vengono adottate le adeguate precauzioni.*
- Quando la lama è bloccata o quando un taglio viene interrotto per qualsiasi motivo, rilasciare l'interruttore e tenere la sega immobile nel materiale lavorato fino al completo arresto della lama. Non tentare mai di rimuovere la sega dal materiale lavorato o di estrarla mentre la lama è ancora in movimento. In caso contrario potrebbe verificarsi un contraccolpo.** *Individuare e adottare le misure necessarie per eliminare la causa del blocco della lama.*
- Quando si deve riavviare la sega nel materiale lavorato, centrare la lama nel taglio e controllare che i denti non siano inseriti nel materiale.** *Se la lama è bloccata, quando l'utensile viene riavviato può sollevarsi dal pezzo da lavorare o causare contraccolpi.*
- Per ridurre al minimo il rischio di schiacciamento della lama e contraccolpi, usare pannelli grandi.** *I pannelli più ampi infatti tendono ad insaccarsi sotto il loro stesso peso. Occorre inserire dei sostegni sotto il pannello, su entrambi i lati, vicino alla linea di taglio e al bordo del pannello stesso.*
- Non utilizzare lame non affilate o danneggiate.** *Lame non affilate o montate in modo errato formano tagli stretti che comportano un'eccessiva frizione, il blocco della lama e contraccolpi.*
- Le leve di arresto della regolazione della profondità della lama e dell'inclinazione devono essere strette e fissate prima di effettuare il taglio.** *Se la regolazione della lama si modifica durante il taglio, potrebbe causare un blocco e un contraccolpo.*
- Prestare molta attenzione quando si effettua un "taglio a tuffo" in pareti esistenti o altre**

intercedini. La lama sporgente potrebbe tagliare oggetti che possono causare un contraccolpo.

Istruzioni di sicurezza per seghe circolari

- Prima di ogni utilizzo, controllare che la cuffia di protezione si chiuda adeguatamente. Non utilizzare la sega se la cuffia di protezione non si muove liberamente e non racchiude la lama all'istante. Mai stringere o fissare la cuffia di protezione con la lama scoperta.** *Se la sega sfugge accidentalmente, la cuffia di protezione potrebbe piegarsi. Verificare che la cuffia di protezione si muova liberamente e non tocchi la lama o altre parti, in tutti gli angoli e le profondità di taglio.*
- Controllare il funzionamento e la condizione della molla di richiamo della cuffia di protezione. Se la cuffia di protezione e la molla non funzionano correttamente, devono essere sistemate prima dell'uso.** *La cuffia di protezione potrebbe funzionare lentamente a causa di parti danneggiate, depositi viscosi o un accumulo di detriti.*
- Verificare che la piastra di guida della sega non si sposti durante l'esecuzione del "taglio a tuffo" con l'inclinazione della lama diversa da 90°.** *Lo spostamento laterale della lama causerà un blocco e probabilmente un contraccolpo.*
- Controllare sempre che la cuffia di protezione copra la lama prima di poggiare la sega sul banco o sul pavimento.** *Una lama non protetta e in movimento causerà lo spostamento della sega a ritroso, tagliando tutto ciò che trova. Fare attenzione al tempo necessario per l'arresto della lama dopo avere spento la sega.*

Ulteriori istruzioni di sicurezza per tutti i tipi di seghe con coltello fenditore

- Utilizzare un coltello fenditore adeguato alla lama usata.** *Affinché il coltello fenditore funzioni, occorre che sia più spesso del corpo della lama ma più sottile dei denti.*
- Regolare il coltello fenditore come descritto nel manuale di istruzioni.** *Distanza, posizione e allineamento errati possono rendere inefficace il coltello fenditore per quanto riguarda la prevenzione di contraccolpi.*
- Affinché il coltello fenditore funzioni, occorre innestarlo nel materiale lavorato.** *Il coltello fenditore non consente di prevenire i contraccolpi durante tagli corti.*
- Non utilizzare la sega se il coltello fenditore è piegato.** *Anche un piccolo ostacolo può rallentare la velocità di chiusura di una cuffia di protezione.*

Ulteriori istruzioni di sicurezza per le seghe circolari

- **Indossare le protezioni per le orecchie.** *L'esposizione al rumore può causare la perdita dell'udito.*

- **Indossare una maschera antipolvere.** L'esposizione a particelle di polvere può causare problemi respiratori e possibili lesioni.
- **Non utilizzare lame di diametro maggiore o minore di quello consigliato.** Fare riferimento ai dati tecnici per le corrette capacità di taglio. Utilizzare soltanto le lame specificate in questo manuale, conformi alla norma EN 847-1.
- **Non usare mai dischi di taglio abrasivi.**

Rischi residui

Malgrado l'applicazione delle principali regole di sicurezza e l'implementazione di dispositivi di sicurezza, alcuni rischi residui non possono essere evitati. Questi sono:

- Menomazioni uditive.
- Rischio di lesioni personali causati da schegge volanti.
- Rischio di bruciature causate da parti che si arroventano durante la lavorazione.
- Rischio di lesioni personali causate dall'utilizzo prolungato.

Sicurezza elettrica

Il motore elettrico è stato progettato per essere alimentato con un solo livello di tensione. Verificare sempre che la tensione del pacco batteria corrisponda alla tensione della targhetta. Assicurarsi anche che la tensione del caricabatterie corrisponda a quella di rete.



L'apparato DEWALT possiede doppio isolamento secondo la normativa EN60335, perciò non è necessario il collegamento a terra.

Se il cavo di alimentazione è danneggiato, deve essere sostituito con un cavo appositamente realizzato, disponibile tramite la rete di assistenza DEWALT.

- CH** Per la sostituzione del cavo di alimentazione, utilizzare sempre la spina di tipo prescritto.

Tipo 11 per la classe II
(doppio isolamento) – utensili elettrici
Tipo 12 per la classe I
(messa a terra) – utensili elettrici

- CH** Gli apparecchi portatili, utilizzati in ambiente esterno, devono essere collegati ad un interruttore differenziale.

Utilizzo di un cavo di prolunga

Non si dovrebbe mai utilizzare un cavo di prolunga se non assolutamente necessario. Utilizzare un cavo di prolunga omologato, adatto alla presa di ingresso del caricabatterie (vedere i **Dati tecnici**). La sezione minima del conduttore è 1 mm² e la lunghezza massima è 30 m.

Se si utilizza un cavo in bobina, srotolarlo completamente.

CONSERVARE QUESTE ISTRUZIONI

Caricabatterie

I caricabatteria DEWALT non richiedono alcuna regolazione e sono progettati per funzionare nel modo più semplice possibile.

Istruzioni di sicurezza importanti per tutti i caricabatteria

CONSERVARE LE PRESENTI ISTRUZIONI: il presente manuale contiene importanti istruzioni di sicurezza e di funzionamento per caricabatterie compatibili (vedere **Dati tecnici**).

- Prima di utilizzare il caricatore, leggere tutte le istruzioni e gli avvertimenti contrassegnati sul caricatore, la batteria e il prodotto che funziona con la batteria.



AVVERTENZA: rischio di scossa elettrica. Non far penetrare alcun liquido dentro al caricabatterie. Pericolo di scossa elettrica.



AVVERTENZA: consigliamo l'utilizzo di un dispositivo di corrente residua con una corrente nominale residua di 30mA o inferiore.



ATTENZIONE: rischio di incendio. Per ridurre il rischio di lesioni, caricare solamente batterie ricaricabili DEWALT. Tipi diversi di batterie potrebbero scoppiare provocando lesioni personali e danni.



ATTENZIONE: i bambini devono essere sorvegliati per assicurarsi che non giochino con l'apparecchio.

AVVISO: in determinate condizioni, con il caricatore inserito nella presa di corrente, i contatti di carica esposti all'interno del caricabatterie possono essere circuitati da materiale estraneo. Materiali estranei di natura conduttiva quali, a titolo esemplificativo, ma non esaustivo, lana d'acciaio, fogli di alluminio o qualsiasi accumulo di particelle metalliche devono essere tenuti lontano dalle cavità del caricabatterie. Staccare sempre il caricabatterie dalla presa quando il pacco batteria non è in sede. Staccare il caricabatterie dalla presa prima di cominciare a pulirlo.

- **NON provare a caricare il pacco batterie con qualsiasi altro caricabatteria diverso da quelli di questo manuale.** Il caricabatterie e il pacco batteria sono progettati specificatamente per lavorare insieme.
- **Questi caricabatteria non sono previsti per alcun altro utilizzo diverso dal caricare le batterie ricaricabili DEWALT.** Ogni utilizzo diverso comporta rischio di incendio, scossa elettrica o folgorazione.
- **Non esporre il caricabatteria a pioggia o neve.**
- **Per staccare dalla presa il caricabatterie, tirare la spina e non il cavo.** Ciò riduce il rischio che si danneggino entrambi.
- **Assicurarsi che il cavo sia posto in modo da non essere calpestato, non faccia inciampare o altro che lo possa danneggiare o sollecitare.**
- **Non utilizzare un cavo di prolunga se non è strettamente necessario.** L'utilizzo di cavi di prolunga non idonei può dar luogo a rischio di incendio, scossa elettrica o folgorazione.
- **Non mettere alcun oggetto sopra il caricabatteria e non appoggiare il caricabatteria su superfici morbide che potrebbero bloccare le fessure di ventilazione e causare calore interno eccessivo.** Tenere il caricabatteria lontano da qualsiasi fonte di calore. Il caricabatteria viene ventilato con le fessure sopra e sotto l'alloggiamento.

- **Non lavorare con un caricabatteria che abbia il cavo o la spina danneggiati**—farli sostituire immediatamente.
- **Non azionare il caricabatteria se ha preso un forte colpo, è caduto o è stato danneggiato in qualche altro modo.** Portarlo in un centro di assistenza autorizzato.
- **Non smontare il caricabatteria; quando è necessaria assistenza o riparazione, portarlo in un centro di assistenza autorizzato.** Un montaggio sbagliato comporta il rischio di scossa elettrica, folgorazione o incendio.
- *Nel caso in cui il cavo di alimentazione fosse danneggiato, è necessario farlo sostituire immediatamente dal produttore, o dal suo agente o da persone qualificate per evitare pericoli.*
- **Staccare il caricabatteria dalla presa prima di qualsiasi tipo di pulizia. Ciò riduce il rischio di scossa elettrica.** La rimozione del pacco batteria non riduce tale rischio.
- **Non tentare MAI di collegare fra loro 2 caricabatteria.**
- **Il caricabatteria è progettato per funzionare con la corrente elettrica da 230V standard di rete. Non tentare di utilizzarlo con una tensione diversa.** Ciò non vale per i caricabatteria da veicolo.

Caricamento di una batteria (Fig. A)

1. Collegare il caricatore ad una presa adatta prima di inserire il gruppo batterie.
2. Inserire il pacco batteria **14** nel caricabatteria, assicurandosi che sia completamente posizionato nel caricabatteria. La luce rossa (in carica) lampeggia ripetutamente, indicando che è iniziato il processo di carica.
3. Il completamento della carica sarà indicato dalla luce rossa che rimane continuamente accesa. Il pacco batteria è completamente carico e può essere utilizzato in questo momento o lasciato nel caricabatteria. Per rimuovere il pacco batteria dal caricabatteria, premere e tenere premuto il pulsante di sblocco della batteria **15** sul pacco batteria.

NOTA: Per garantire la massima prestazione e durata delle batterie Li-Ion, caricare completamente il pacco batteria prima di utilizzarlo per la prima volta.

Funzionamento del caricabatteria

Consultare gli indicatori sottostanti per lo stato di carica del pacco batteria.

Indicatori di carica

	in carica		
	carica completa		
	ritardo per pacco caldo/freddo*		

*La spia rossa continuerà a lampeggiare, ma una spia dell'indicatore gialla sarà illuminata durante questa operazione. Una volta che la batteria avrà raggiunto una temperatura adeguata, la spia gialla si spegnerà e il caricabatteria riprenderà la procedura di caricamento.

I caricabatteria compatibili non caricheranno un pacco batteria difettoso. Il caricabatteria indicherà una batteria difettosa non illuminandosi o visualizzando un motivo lampeggiante con la dicitura pacco batteria o caricabatteria difettoso.

NOTA: questo potrebbe anche indicare un problema del caricabatteria.

Se il caricabatteria indica un problema, portare il caricatore e il pacco batteria presso un centro di assistenza autorizzato per essere testati.

Ritardo pacco caldo/freddo

Quando il caricabatteria rileva una batteria troppo calda o troppo fredda avvia automaticamente un ritardo pacco caldo/freddo, sospendendo il caricamento finché la batteria non ha raggiunto la temperatura appropriata. Il caricabatteria quindi passa automaticamente alla modalità di caricamento del pacco. Questa funzione garantisce la massima durata della batteria.

Un pacco batteria freddo si caricherà a una velocità più lenta rispetto a un pacco batteria caldo. Il pacco batteria si caricherà a una velocità rallentata per tutto il ciclo di caricamento e non tornerà alla velocità di caricamento massima anche se la batteria si scalda.

Il caricabatteria DCB118 è dotato di una ventola interna progettata per raffreddare il pacco batterie. La ventola si accende automaticamente quando il pacco batteria necessita di essere raffreddato. Non utilizzare mai il caricabatteria se la ventola non funziona correttamente o se le aperture di ventilazione sono bloccate. Non permettere a corpi estranei di entrare all'interno del caricabatteria.

Sistema di protezione elettronico

Gli apparati XR Li-Ion (agli ioni di litio) sono progettati con un sistema di protezione elettronico che salvaguarda la batteria da sovraccarico, surriscaldamento o scaricamento completo.

L'apparato si spegnerà automaticamente se dovesse scattare il Sistema di Protezione Elettronico. In tal caso, riporre la batteria agli ioni di litio sul caricatore finché non è completamente carica.

Montaggio a parete

Questi caricabatteria sono progettati per essere montabili a parete o per sedersi in posizione verticale su un piano o una superficie di lavoro. Durante il montaggio a parete, individuare il caricabatteria a portata di una presa elettrica, e lontano da un angolo o altri ostacoli che possano impedire il flusso d'aria. Utilizzare il retro del caricabatteria come modello per la posizione delle viti di montaggio sulla parete. Montare il caricabatteria in modo sicuro utilizzando viti per cartongesso (acquistate separatamente) di almeno 25,4 mm di lunghezza con un diametro della testa della vite di 7–9 mm, fissata nel legno a una profondità ottimale lasciando circa 5,5 mm della vite esposti. Allineare le fessure sul retro del caricatore con le viti a vista e inserirle fino in fondo nelle fessure.

Istruzioni di pulizia per il caricabatteria



AVVERTENZA: rischio di scossa elettrica. Scollegare il caricabatteria dalla presa di alimentazione CA prima della pulizia. È possibile rimuovere lo sporco e il grasso dall'esterno del caricabatteria utilizzando un panno o una spazzola morbida non metallica. Non utilizzare acqua o soluzioni detergenti. Non far penetrare del liquido all'interno dell'apparato, e non immergere alcuno dei suoi componenti direttamente in un liquido.

Pacco batteria

Istruzioni di sicurezza importanti per tutti i pacchi batteria

Con l'ordine dei pacchi batteria di ricambio, assicurarsi di includere il loro numero di catalogo e la tensione.

Quando si apre la scatola, il pacco batteria non è carico completamente. Prima di utilizzare il pacco batteria e il caricabatterie, leggere le istruzioni di sicurezza seguenti. Seguire poi le procedure di carica descritte.

LEGGERE TUTTE LE ISTRUZIONI

- **Non caricare o utilizzare la batteria in ambienti con atmosfera esplosiva, come quelli in presenza di liquidi, gas o polveri infiammabili.** L'inserimento o la rimozione della batteria dal caricabatterie può incendiare le polveri o i fumi.
- **Non forzare il pacco batteria nel caricabatteria. Non modificare il pacco batteria in modo da farlo entrare in un caricabatteria non compatibile siccome il pacco batteria potrebbe rompersi e provocare gravi lesioni personali.**
- Caricare i pacchi batteria solo nei caricabatteria DEWALT.
- **NON** spruzzare o immergere in acqua o in altri liquidi.
- **Non immagazzinare o non utilizzare l'apparato e il pacco batteria in posti dove la temperatura raggiunge o supera 40 °C (104 °F) (come nei capannoni o nelle costruzioni metalliche in estate).**
- **Non bruciare il pacco batteria anche se è seriamente danneggiato o è completamente esausto.** Il pacco batteria può esplodere se gettato nel fuoco. Se vengono bruciati dei pacchi batteria agli ioni di litio, si creano fumi e materiali tossici.
- **Se il contenuto della batteria viene a contatto con la pelle, lavare immediatamente con sapone delicato e acqua.** Se il liquido della batteria raggiunge gli occhi, sciacquare con acqua gli occhi aperti per 15 minuti o fino a quando cessa l'irritazione. Se sono necessarie cure mediche, l'elettrolito della batteria è composto da una miscela di carbonati organici liquidi e di sali di litio.
- **Il contenuto delle celle della batteria aperta può causare irritazione delle vie respiratorie.** Far circolare aria fresca. Se il sintomo persiste, rivolgersi a cure mediche.



AVVERTENZA: rischio di incendio. Il liquido della batteria si può incendiare se esposto a scintilla o a fiamma.



AVVERTENZA: non cercare mai di aprire il pacco batteria per alcun motivo. Se l'involucro del pacco batteria è lesionato o danneggiato, non inserirlo nel caricabatterie. Non schiacciare, far cadere o danneggiare il pacco batteria. Non utilizzare un pacco batteria o un caricabatterie che abbia subito un forte colpo, sia caduto, sia stato travolto o danneggiato in qualche modo (per esempio forato con un chiodo, battuto con un martello, calpestato). Pericolo di scossa elettrica o folgorazione. I pacchi batteria danneggiati dovrebbero essere inviati al centro assistenza per il riciclaggio.



AVVERTENZA: pericolo d'incendio. Non conservare o trasportare il pacco batteria in modo tale che degli oggetti metallici possano entrare a contatto con i terminali esposti della batteria. Per esempio, non riporre il pacco batteria in grembiuli, tasche, cassette degli attrezzi, scatole kit prodotto, cassette, ecc, con chiodi, viti, chiavi, etc.



ATTENZIONE: quando non viene usato, appoggiare l'apparato di fianco su una superficie stabile, dove non ci sia rischio di inciampare o di cadere. Alcuni apparati con pacchi batterie grandi possono rimanere in piedi poggiando sul pacco batteria ma potrebbero cadere facilmente.

Trasporto



AVVERTENZA: pericolo d'incendio. Il trasporto delle batterie può causare incendi se i terminali della batteria entrano inavvertitamente a contatto con materiali conduttivi. Durante il trasporto delle batterie, assicurarsi che i terminali della batteria siano protetti e ben isolati da materiali che potrebbero entrare in contatto con essi e causare un corto circuito.

Le batterie DEWALT sono conformi a tutte le norme di trasporto in vigore come prescritte dalle normative del settore e legali che includono la Raccomandazione NU sul trasporto di merci pericolose; le normative sulle merci pericolose dell'Associazione di trasporto aereo internazionale (IATA), le normative internazionali marittime sulle merci (IMDG) e l'Accordo europeo concernente il trasporto stradale internazionale di merci pericolose (ADR). Le celle e le batterie agli ioni di litio sono state testate conformemente alla sezione 38,3 delle Raccomandazioni NU sul Manuale di Test e Criteri per il Trasporto di merci pericolose.

Nella maggior parte dei casi, la spedizione di un pacco batteria DEWALT sarà esentata dalla classificazione di Materiale pericoloso Classe 9 pienamente regolamentato. In generale, solo le spedizioni contenenti una batteria agli ioni di litio con una classe superiore a 100 wattore (Wh) richiederà una spedizione Classe 9 pienamente regolamentata. Tutte le batterie agli ioni di litio hanno la potenza in wattora indicata sulla confezione. Inoltre, a causa della complessità della regolamentazione, DEWALT sconsiglia la spedizione aerea delle sole batterie agli ioni di litio a prescindere dalla classificazione in wattora. Le spedizioni di utensili con batterie (kit combo) possono essere effettuate per via aerea eccetto salvo che la classificazione in wattore della batteria non sia superiore a 100 Wh.

A prescindere che una spedizione sia considerata esente o pienamente regolata, è di responsabilità dei trasportatori consultare le ultime normative concernenti i requisiti di imballaggio/etichettatura/contrassegno e documentazione.

Le informazioni contenute nella presente sezione sono fornite in buona fede e si ritengono accurate al momento della creazione del documento. Tuttavia, non viene fornita alcuna garanzia implicita o esplicita. È di responsabilità dell'acquirente assicurarsi che le proprie attività sia conformi alle normative in vigore.

Trasporto della batteria FLEXVOLT™

La batteria DEWALT FLEXVOLT™ ha due modalità: **Uso** e **Trasporto**.

Modalità Uso: Quando la batteria FLEXVOLT™ è utilizzata autonomamente o si trova in un prodotto DEWALT 18V, funzionerà come batteria da 18V. Quando la batteria FLEXVOLT™ si trova in un prodotto da 54V o 108V (due batterie da 54V), funzionerà come batteria da 54V.

Modalità Trasporto: Quando viene inserito il coperchio sulla batteria FLEXVOLT™, la batteria è in modalità trasporto. Conservare il coperchio per la spedizione.

In modalità Trasporto, le celle sono elettricamente scollegate all'interno del pacco risultando in 3 batterie con un wattora più basso (Wh) rispetto a 1 batteria con un wattora superiore. La quantità superiore di 3 batterie con un wattora inferiore può esentare il pacco da determinate norme di spedizione imposte sulle batterie con wattora superiore.

Per esempio, la classificazione di Trasporto Wh potrebbe indicare 3 x 36 Wh, ovvero 3 batterie di 36 Wh ciascuna. La classificazione di Utilizzo Wh potrebbe indicare 108 Wh (1 batteria implicita).

Esempio di marcatura sull'etichetta d'uso e trasporto

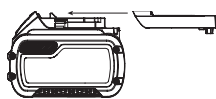

Non caricare pacchi batteria danneggiati.



Non esporre all'acqua.



Far sostituire immediatamente i cavi difettosi.



Caricare esclusivamente a temperature tra 4 °C e 40 °C.



Solo per uso interno.



Smaltire il pacco batteria con la dovuta attenzione per l'ambiente.

LI-ION



Caricare i pacchi batteria DEWALT esclusivamente con i caricabatteria designati da DEWALT. Il caricamento di pacchi batteria diversi da quelli designati da DEWALT con un caricabatteria DEWALT potrebbero causare un'esplosione o comportare altre situazioni di pericolo.



Non bruciare il pacco batteria.



UTILIZZO (senza il tappo di trasporto). Esempio: la classificazione Wh indica 108 Wh (1 batteria con 108 Wh).



TRASPORTO (con tappo di trasporto incorporato). Esempio: la classificazione Wh indica 3 x 36 Wh (3 batterie di 36 Wh).

Istruzioni per la conservazione

1. Il posto migliore per la conservazione è un luogo fresco e asciutto, non illuminato direttamente dal sole e protetto da eccessive temperature calde o fredde. Per ottenere il massimo di prestazioni e di durata dalla batteria, conservare i pacchi batteria a temperatura ambiente quando non utilizzati.
2. Per la conservazione nel lungo periodo, si raccomanda di ritirare un pacco batteria completamente carico in un luogo fresco e asciutto fuori dal caricabatteria per risultati ottimali.

NOTA: i pacchi batteria non devono essere conservati completamente privi di carica. Il pacco batteria dovrà essere ricaricato prima dell'uso.

Targhette sul caricabatterie e sul pacco batteria

Oltre ai simboli utilizzati nel presente manuale, le etichette sul caricabatteria e il pacco batteria riportano i seguenti simboli:



Leggere il manuale d'istruzioni prima dell'uso.



Vedere i **Dati Tecnici** per il tempo di ricarica.



Non toccare con oggetti conduttivi.

Tipo batterie

Il modello DCSS20 funziona con un pacco batteria da 54 volt. Questi pacchi batteria possono essere utilizzati: DCB546. Fare riferimento a **Dati Tecnici** per ulteriori informazioni.

Contenuto della confezione

La confezione contiene:

- 1 Sega circolare a tuffo
- 1 Chiave esagonale
- 1 Pacco batteria Li-Ion (T1 modelli)
- 2 Pacchi batteria Li-Ion (T2 modelli)
- 3 Pacchi batteria Li-Ion (T3 modelli)
- 1 Manuale di istruzioni

- Verificare eventuali danni all'apparato, ai componenti o agli accessori che possano essere avvenuti durante il trasporto.
- Prima di utilizzare il prodotto, leggere e comprendere interamente questo manuale.

Riferimenti sull'apparato

Sull'apparato sono presenti i seguenti simboli:



Leggere il manuale d'istruzioni prima dell'uso.



Utilizzare protezioni acustiche.



Utilizzare protezioni oculari.



Massima profondità di taglio



Diametro della lama

Posizione del Codice Data (Fig. A)

Il codice data **16**, che comprende anche l'anno di fabbricazione, è stampato sulla superficie dell'alloggiamento.

Esempio:

2016 XX XX

Anno di fabbricazione

Descrizione (Fig. A)



AVVERTENZA: non modificare l'apparato o alcuna parte di esso. Si possono causare danni o lesioni personali.

- 1 Interruttore di abbassamento
- 2 Interruttore acceso/spento
- 3 Impugnatura principale
- 4 Piastra d'appoggio
- 5 Manopole di regolazione guida
- 6 Scala di inclinazione
- 7 Manopole di regolazione inclinazione
- 8 Manopole di regolazione profondità
- 9 Scala regolazione profondità
- 10 Lama
- 11 Impugnatura anteriore
- 12 Pulsante di blocco dell'alberino
- 13 Leva di blocco dell'alberino
- 14 Gruppo batterie
- 15 Pulsante di rilascio della batteria
- 16 Codice data
- 17 Bocchetta per l'aspirazione delle polveri
- 18 Dispositivo anti-contraccolpi
- 19 Rotella di velocità
- 20 Indicatore di carburante

Utilizzo Previsto

La sega circolare DCS520 è sviluppata per un uso professionale della sega su prodotti in legno.

NON utilizzare in condizioni di bagnato o in presenza di liquidi o gas infiammabili.

Questa solida sega circolare a tuffo è un elettroutensile professionale.

NON PERMETTERE ai bambini di avvicinarsi all'apparato. Le persone inesperte devono utilizzare questo apparato solo sotto sorveglianza.

- Questo prodotto non è destinato per l'uso da parte di persone (compresi i bambini) con capacità fisiche, sensoriali o mentali ridotte, o prive di esperienza e conoscenza, a meno che non abbiano ottenuto sorveglianza o istruzioni riguardo all'uso dell'apparecchio da parte di una persona responsabile della loro sicurezza. I bambini non devono mai essere lasciati da soli con questo prodotto.

ASSEMBLAGGIO E REGOLAZIONI



AVVERTENZA: per ridurre il rischio di gravi lesioni personali, spegnere l'apparato e staccare il pacco batteria prima di eseguire qualsiasi regolazione o rimozione/installazione di dotazioni o accessori. Un avvio accidentale può causare lesioni.



AVVERTENZA: utilizzare esclusivamente pacchi batteria caricabatterie DEWALT.

Inserimento e rimozione del gruppo batterie dall'apparato (Fig. A)

NOTA: per risultati ottimali, assicurarsi che il pacco batteria **14** sia completamente carico.

Installazione della batteria all'interno dell'impugnatura dell'utensile

1. Allineare il pacco batteria **14** con le guide come mostrato nella figura A.
2. Far scorrerla nella macchina finché non è saldamente alloggiato all'interno dell'utensile e assicurarsi di avvertire lo scatto del blocco in posizione.

Rimozione del pacco batteria dall'utensile

1. Premere il pulsante di rilascio della batteria **15** ed estrarre il pacco batteria.
2. Inserire il pacco batteria nel caricatore come descritto nella sezione caricabatteria di questo manuale.

Pacchi batteria con indicatore del livello di carburante (Fig. A)

Alcuni pacchi batteria DEWALT comprendono un indicatore del livello di carburante costituito da tre spie LED verdi che indicano il livello di carica rimanente nel pacco batteria.

Per azionare l'indicatore del carburante, premere e tenere premuto il pulsante dell'indicatore del carburante **20**. Una combinazione di tre spie LED verdi si illumina per designare il livello di carica residua. Quando il livello di carica nella batteria scende al di sotto del limite utilizzabile, l'indicatore del carburante non si illumina e sarà necessario ricaricare la batteria.

NOTA: l'indicatore del carburante è solo un'indicazione del livello di carica residua sul pacco batteria. Non indica la funzionalità dell'apparato ed è soggetto a variazioni in base ai componenti prodotto, alla temperatura e all'applicazione dell'utente finale.

Regolazione dell'angolo di inclinazione (Fig. A)

L'angolo di inclinazione può essere regolato a un valore compreso tra 0° e 47°.

1. Allentare le manopole di regolazione dell'inclinazione 7.
2. Impostare l'angolo di inclinazione inclinando la base della sega 4, in modo che il segno indichi l'angolo desiderato sulla scala di inclinazione 6.
3. Stringere le manopole di regolazione dell'inclinazione 7.

Sostituzione della sega circolare (Fig. A–C)

NOTA: Non è necessario rimuovere il coprilama esterno della sega 23 per sostituire la sega.

1. Rimuovere il pacco batteria.
2. Premere il pulsante di blocco alberino 12.
3. Premere la sega circolare fino a quando non si arresta (posizione di sostituzione sega).
4. Ruotare in senso orario la leva di blocco alberino 13 fino a quando non si arresta.
5. Mantenere abbassata la leva di blocco alberino 13 e mediante la chiave esagonale che si trova nella maniglia anteriore 11, ruotare la lama fino a quando non viene trovata la posizione di blocco.

NOTA: La lama 10 ora è bloccata e non può essere ruotata manualmente.

6. Utilizzare la chiave esagonale per ruotare in senso antiorario la vite di fissaggio 24 per rimuoverla.
7. Rimuovere la flangia esterna 25 e la lama utilizzata 10. Posizionare la nuova lama sulla flangia interna 26.
8. Sostituire la flangia esterna 25 e la vite di fissaggio della lama 24. Ruotare manualmente le vite in senso orario.

NOTA: La direzione di rotazione della lama della sega e la rotazione della sega circolare DEVE essere la stessa.

9. Con l'apposita chiave esagonale, serrare a fondo la vite di fissaggio della lama.
10. Rilasciare la leva di blocco alberino 13 e ruotarla in senso antiorario fino a quando non si arresta.
11. Spostare la sega circolare di nuovo nella posizione superiore.
12. Spingere l'interruttore di abbassamento 1 in avanti per far uscire la sega dalla modalità di sostituzione della lama.

Regolazione del coltello fenditore (Fig. A–C)

Per la corretta regolazione del coltello fenditore 21, fare riferimento alla figura C. Regolare il gioco del coltello fenditore in occasione della sostituzione della lama della sega o quando richiesto.

1. Seguire i passi 1-5 **Sostituzione della lama della sega**.
2. Allentare la vite di regolazione del coltello fenditore 22 mediante una chiave esagonale e impostare il coltello fenditore come mostrato nella figura C.
3. Serrare la vite di regolazione del coltello fenditore 22.
4. Ruotare in senso antiorario la leva di blocco alberino 13 fino a quando non si arresta.

5. Spostare la sega circolare di nuovo nella posizione superiore.
6. Spingere l'interruttore di abbassamento 1 in avanti per far uscire la sega dalla modalità di sostituzione della lama.

Regolazione della profondità di taglio (Fig. D)

La profondità di taglio può essere regolata da 0 a 59 mm senza binario guida montato; con il binario guida montato: da 0 a 55 mm.

1. Allentare la manopola di regolazione della profondità 8 e spostare il puntatore per ottenere la corretta profondità di taglio.
2. Stringere la manopola di regolazione della profondità 8.

NOTA: per risultati ottimali, lasciare sporgere la lama della sega dal pezzo da lavorare di circa 3 mm (Fig. D).

FUNZIONAMENTO

Istruzioni per l'uso



AVVERTENZA: osservare sempre le istruzioni di sicurezza e le normative in vigore.



AVVERTENZA: per ridurre il rischio di gravi lesioni personali, spegnere l'apparato e staccare il pacco batteria prima di eseguire qualsiasi regolazione o rimozione/installazione di dotazioni o accessori. Un avvio accidentale può causare lesioni.

Corretto posizionamento delle mani (Fig. E)



AVVERTENZA: per ridurre il rischio di lesioni personali gravi, tenere le mani **SEMPRE** nella posizione corretta, come illustrato.



AVVERTENZA: per ridurre il rischio di lesioni personali gravi, mantenere **SEMPRE** l'apparato con presa sicura per prevenire reazioni improvvise.

La posizione corretta delle mani richiede una mano sull'impugnatura anteriore 11, e l'altra mano sull'impugnatura principale 3.

Accensione e spegnimento (Fig. A)

Premere l'interruttore di accensione/spegnimento 2 per accendere la sega circolare a tuffo.

Impugnatura e uso della sega (Fig. A, E, F)



AVVERTENZA:

- Fissare **SEMPRE** il pezzo in modo che non possa spostarsi durante la lavorazione.
- Spingere l'utensile **SEMPRE** in avanti. **MAI** tirare all'indietro l'utensile verso di sé.
- Maneggiare **SEMPRE** la sega circolare a tuffo con tutte e due le mani. Posizionare una mano sull'impugnatura principale 3 e l'altra mano sull'impugnatura anteriore 11 come mostrato in figura E.
- **UTILIZZARE SEMPRE** la morsa per bloccare il pezzo sul binario.

- Utilizzare la posizione corretta delle mani per impugnare e usare la sega.
- L'indicatore di taglio **27** mostra la linea di taglio per i tagli a 0° e 47° (senza binario guida).
- L'indicatore di posizione della lama **29** mostra la posizione della lama in caso di abbassamento completo.
- Per risultati ottimali, fissare il pezzo da lavorare capovolto.

Taglio

1. Posizionare la macchina con la parte frontale della scarpa della sega **4** sul pezzo da lavorare.
2. Spingere in avanti l'interruttore di abbassamento **1**, poi premere l'interruttore di accensione/spengimento **2** per mettere in funzione la sega.
3. Premere la sega per impostare la profondità di taglio e spingerla in avanti nella direzione di taglio.

Tagli a tuffo



ATTENZIONE: per evitare contraccolpi, durante le lavorazioni a tuffo DEVONO essere osservate le seguenti istruzioni:

- Sistemare l'utensile sul binario guida e rilasciare la manopola anticontraccolpi **18** ruotandola in senso antiorario.
- Accendere l'utensile e spingere lentamente la sega verso il basso, in base alla profondità di taglio impostata, e in avanti nella direzione di taglio. Gli indicatori di taglio **27** mostrano i punti di taglio anteriore e posteriore assoluti della lama della sega (dia. 165 mm) alla massima profondità di taglio e usando il binario guida.
- Se si è verificato un contraccolpo durante il taglio a tuffo, ruotare la manopola anticontraccolpi **18** in senso antiorario per liberarla dal binario.
- Terminato il taglio a tuffo, ruotare la manopola anticontraccolpi **18** in senso orario per metterla in posizione di arresto.

Sistema guida di scorrimento (Fig. A, F)

I binari guida **28**, disponibili in diverse lunghezze, consentono tagli precisi e puliti e proteggono contemporaneamente la superficie del manufatto da eventuali danneggiamenti.

Insieme agli accessori aggiuntivi, il sistema di guida permette di portare a termine tagli obliqui precisi, tagli a 45° e lavori di montaggio.

Bloccando il pezzo con una morsa ci si assicura una presa salda e una lavorazione in tutta sicurezza.

Il gioco della guida della sega circolare deve essere molto ridotto per ottenere i migliori risultati di taglio e può essere regolato con le due manopole di regolazione della guida **5**.

1. Allentare la vite all'interno delle manopole di regolazione della guida **5** per regolare il gioco.
Regolare la manopola fino a quando la sega non si blocca sulla guida.
Ruotare la manopola indietro fino a che la sega non scorre facilmente.

Tenere la manopola di regolazione della guida in posizione e bloccare nuovamente la vite.

NOTA: SEMPRE regolare di nuovo il sistema per l'utilizzo con altri binari.

Protezione anti-schegge (Fig. G, H)

La guida di scorrimento **28** è munita di una protezione anti-schegge **30** che deve essere regolata prima dell'uso iniziale.

La protezione anti-schegge **30** è situata su ciascuna estremità della guida di scorrimento (**28**, fig. G). Lo scopo di questa protezione anti-schegge è fornire all'utente una linea di taglio visibile riducendo la formazione dei trucioli lungo l'estremità tagliata del pezzo durante il taglio.

IMPORTANTE: Leggere **SEMPRE** le istruzioni **Sistema guida di scorrimento** e attenersi ad esse prima di tagliare con la protezione anti-schegge!

1. Impostare la velocità della sega circolare sul livello 7.
2. Posizionare la guida di scorrimento **28** su un pezzo di legno di scarto. Utilizzare un morsetto per far sì che la guida di scorrimento sia saldamente fissata al pezzo da lavorare. Questo garantirà la precisione.
3. Impostare la sega circolare su una profondità di taglio di 5 mm.
4. Posizionare la sega sull'estremità posteriore della guida di scorrimento.
5. Mettere in funzione la sega, premerla per impostare la protezione anti-schegge **30** lungo l'intera lunghezza in un servizio continuo. L'estremità della protezione anti-schegge adesso corrisponde esattamente all'estremità di taglio della lama.

Per regolare la protezione anti-schegge sull'altro lato della guida di scorrimento, rimuovere la sega dalla guida e ruotarla di 180°. Ripetere i passaggi da 1 a 4.

NOTA: se lo si desidera, la protezione anti-schegge può essere smussata a 45°, quindi ripetere i passaggi da 1 a 4. Questo fa sì che un lato della guida sia regolato per i tagli paralleli e l'altro lato della guida sia regolato per i tagli obliqui a 45° (Fig. H).

NOTA: se la protezione anti-schegge viene regolata per il taglio parallelo su entrambi i lati, quando l'unità viene smussata, la lama non sarà allineata alla protezione anti-schegge. Questo si verifica siccome il punto girevole del taglio inclinato dell'unità non è stazionario e la lama si sposta in fuori quando l'unità viene smussata.



AVVERTENZA: per ridurre il rischio di lesioni personali, bloccare **SEMPRE** il binario guida con una morsa.

Regolazione della velocità (Fig. A)

È possibile regolare la velocità fra 2500 e 4200/min mediante la rotella o le rotelle di velocità **19**. Ciò consente di ottimizzare la velocità di taglio in base al materiale. Fare riferimento al grafico seguente per il tipo di materiale e l'intervallo di velocità.

Tipo di materiale da tagliare	Intervallo velocità
Legno solido (duro, morbido)	3–7
Truciolati	4–7
Legno laminato, pannelli in legno, placche nobilitate e pannelli rivestiti	2–7
Carta e cartone	1–3

Taglio delle porte (Fig. I)

1. Sistemare la sega circolare con la cuffia di protezione esterna **23** su un pavimento piano e pulito.
2. Premere la scarpa **4** con il lato anteriore sulla porta fino a raggiungere la profondità di taglio regolata.

Estrazione della polvere (Fig. A)

AVVERTENZA: rischio di inalazione delle polveri. Per ridurre il rischio di lesioni personali, indossare **SEMPRE** una maschera anti-polvere approvata.

L'utensile è dotato di un bocchettone di evacuazione truciolati **17**.

L'adattatore per l'aspirazione della polvere consente di collegare l'apparato a un aspiratore per la polvere esterno, utilizzando il sistema AirLock® (DWV9000-XJ), o un accessorio di aspirazione della polvere da 35 mm.

AVVERTENZA: Durante le operazioni di segatura del legno, impiegare **SEMPRE** aspiratori di polveri conformi alle direttive pertinenti relative alle emissioni di polveri. I flessibili della maggior parte degli aspirapolveri più diffusi si innestano direttamente nella bocchetta per l'aspirazione delle polveri.

MANUTENZIONE

Questo apparato DEWALT è stato progettato per funzionare a lungo con una manutenzione minima. Per avere prestazioni sempre soddisfacenti occorre avere cura dell'apparato e sottoporlo a pulizia periodica.

AVVERTENZA: per ridurre il rischio di gravi lesioni personali, spegnere l'apparato e staccare il pacco batteria prima di eseguire qualsiasi regolazione o rimozione/installazione di dotazioni o accessori. Un avvio accidentale può causare lesioni.

Il caricabatteria e il pacco batteria non sono parti riparabili.



Lubrificazione

L'apparato non richiede alcuna ulteriore lubrificazione.



Pulizia



AVVERTENZA: soffiare via la polvere dall'alloggiamento con aria compressa, non appena vi sia sporco visibile all'interno e intorno alle prese d'aria di ventilazione.

Quando si esegue questa procedura indossare occhiali di protezione e mascherine antipolvere omologati.



AVVERTENZA: non utilizzare solventi o altri prodotti chimici aggressivi per pulire le parti non metalliche dell'apparato. Questi prodotti chimici indeboliscono i materiali utilizzati per questi componenti. Utilizzare un panno inumidito solo con acqua e sapone delicato. Non far penetrare del liquido all'interno dell'apparato, e non immergere alcuno dei suoi componenti direttamente in un liquido.

Accessori su richiesta



AVVERTENZA: su questo prodotto sono stati collaudati soltanto gli accessori offerti da DEWALT, quindi l'utilizzo di accessori diversi potrebbe essere rischioso. Per ridurre il rischio di lesioni, su questo prodotto vanno utilizzati solo gli accessori raccomandati DEWALT.

Rivolgersi al proprio rivenditore per ulteriori informazioni sugli accessori più adatti.

Rispetto ambientale



Raccolta differenziata. I prodotti e le batterie contrassegnati con questo simbolo non devono essere smaltiti con i normali rifiuti domestici.



Prodotti e batterie contengono materiali che possono essere recuperati o riciclati diminuendo la domanda di materie prime. Si prega di riciclare prodotti elettrici e batterie secondo le disposizioni locali. Ulteriori informazioni sono disponibili all'indirizzo www.2helpU.com.

Pacco batteria ricaricabile

Questo pacco batteria a lunga durata deve essere ricaricato quando non fornisce più energia sufficiente per eseguire compiti che prima erano eseguiti agevolmente. Al termine della sua vita operativa, il pacco batteria va smaltito con la dovuta cura per l'ambiente.

- Far scaricare il pacco batteria completamente, quindi rimuoverlo dalla radio.
- Le batterie agli ioni di litio sono riciclabili. Consegnarle al proprio concessionario o presso un'apposita stazione di riciclaggio. Le batterie raccolte verranno riciclate o smaltite in modo appropriato.

SNOERLOZE INVALZAAG DCS520

Hartelijk gefeliciteerd!

U hebt gekozen voor een DEWALT gereedschap. Jarenlange ervaring, grondige productontwikkeling en innovatie maken DEWALT tot een van de betrouwbaarste partners voor gebruikers van professioneel gereedschap.

Technische gegevens

		DCS520	
Spanning	V_{DC}	54	
Type		1	
Accutype		Li-Ion	
Snelheid onbelast	min^{-1}	2500–4200	
Zaagbladdiameter	mm	165	
Maximale diepte van zaagsnede	90° (zonder geleiderail)	mm	59
	90° (met geleiderail)	mm	55
Zaagbladboring	mm	20	
Aanpassing afschuinhoek		47°	
Gewicht (zonder accuset)	kg	4,7	
Lawaaiwaarden en vibratiewaarden (triax-vectorsom) volgens EN60745-2-5.			
L_{PA} (emissie geluidsdrukniveau)	dB(A)	82,2	
L_{WA} (niveau geluidsvermogen)	dB(A)	93,2	
K (onzekerheid voor het gegeven geluidsniveau)	dB(A)	2,9	
Vibratie-emissiewaarde $a_{h1} =$			
	m/s^2	1,1	
Onzekerheid K =			
	m/s^2	1,5	

Het vibratie-emissieniveau dat in dit informatieblad wordt gegeven, is gemeten in overeenstemming met een gestandaardiseerde test volgens EN60745 en kan worden gebruikt om het ene gereedschap met het andere te vergelijken. Het kan worden gebruikt voor een eerste inschatting van blootstelling.

! **WAARSCHUWING:** Het verklaarde vibratie-emissieniveau geldt voor de hoofdtoepassingen van het gereedschap. Als het gereedschap echter voor andere toepassingen wordt gebruikt, dan wel met andere accessoires of slecht wordt onderhouden, kan de vibratie-emissie verschillen. Dit kan het blootstellingsniveau aanzienlijk verhogen gedurende de totale arbeidsduur.

Een inschatting van het blootstellingsniveau aan vibratie dient ook te worden overwogen wanneer het gereedschap wordt uitgeschakeld of als het aan staat maar geen daadwerkelijke werkzaamheden uitvoert. Dit kan het blootstellingsniveau aanzienlijk verminderen gedurende de totale arbeidsduur.

Stel aanvullende veiligheidsmaatregelen op om de operator te beschermen tegen de effecten van vibratie,

zoals: onderhoud het gereedschap en de accessoires, houd de handen warm, organisatie van werkpatronen.

Accu	DCB546		
Accutype	Li-Ion		
Spanning	V_{DC}	18/54	
Capaciteit	Ah	6,0/2,0	
Gewicht	kg	1,05	
Lader	DCB118		
Netspanning	V_{AC}	230	
Accutype	18/54 Li-Ion		
Laadtijd bij benadering van accu's	min	22 (1,3 Ah)	22 (1,5 Ah) 30 (2,0 Ah)
		45 (3,0 Ah)	60 (4,0 Ah) 75 (5,0 Ah)
			60 (6,0 Ah)
Gewicht	kg	0,66	

De lader van het type DCB118 is geschikt voor accu's van het type 18V Li-Ion XR en XR FLEXVOLT™ (DCB181, DCB182, DCB183, DCB183B, DCB184, DCB184B, DCB185 en DCB546).

Zekeringen:

Europa	230 V-gereedschap	10 ampère, stroomnet
--------	-------------------	----------------------

EG-conformiteitsverklaring

Richtlijn Voor Machines



Snoerloze invalzaag DCS520

DEWALT verklaart dat deze producten zoals beschreven onder **Technische gegevens** in overeenstemming zijn met: 2006/42/EG, EN60745-1:2009+A11:2010, EN60745-2-5:2010. Deze producten voldoen ook aan de Richtlijn 2014/30/EU en 2011/65/EU. Neem voor meer informatie contact op met DEWALT via het volgende adres of kijk op de achterzijde van de gebruiksaanwijzing.

De ondergetekende is verantwoordelijk voor de samenstelling van het technische bestand en legt deze verklaring af namens DEWALT.

Markus Rempel
Directeur Engineering
DEWALT, Richard-Slinger-Strasse 11,
D-65510, Idstein, Duitsland
29.07.2016



WAARSCHUWING: Lees de instructiehandleiding om het risico op letsel te verminderen.

Definities: Veiligheidsrichtlijnen

De definities hieronder beschrijven de ernstgraad voor elk signaalwoord. Gelieve de handleiding te lezen en op deze symbolen te letten.



GEVAAR: *Wijst op een dreigende gevaarlijke situatie die, indien niet vermeden, zal leiden tot de dood of ernstige verwondingen.*



WAARSCHUWING: *Wijst op een mogelijk gevaarlijke situatie die, indien niet vermeden, zou kunnen leiden tot de dood of ernstige letsels.*



VOORZICHTIG: *Wijst op een mogelijk gevaarlijke situatie die, indien niet vermeden, kan leiden tot kleine of matige letsels.*

OPMERKING: *Geeft een handeling aan waarbij geen persoonlijk letsel optreedt die, indien niet voorkomen, schade aan goederen kan veroorzaken.*



Wijst op risico van een elektrische schok.



Wijst op brandgevaar.

Algemene veiligheidswaarschuwingen voor elektrisch gereedschap



WAARSCHUWING: *Lees alle veiligheidswaarschuwingen en alle instructies. Het niet opvolgen van de waarschuwingen en instructies kan leiden tot een elektrische schok, brand en/of ernstig persoonlijk letsel.*

BEWAAR ALLE WAARSCHUWINGEN EN INSTRUCTIES ALS TOEKOMSTIG REFERENTIEMATERIAAL

De term „elektrisch gereedschap“ in de waarschuwingen verwijst naar uw (met een snoer) op de netspanning aangesloten elektrische gereedschap of naar (draadloos) elektrisch gereedschap met een accu.

1) Veiligheid Werkplaats

- Houd het werkgebied schoon en goed verlicht.** *Rommelige of donkere gebieden zorgen voor ongelukken.*
- Bedien elektrische gereedschappen niet in een explosieve omgeving, zoals in de nabijheid van ontvlambare vloeistoffen, gassen of stof.** *Elektrische gereedschappen veroorzaken vonken die het stof of de dampen kunnen doen ontbranden.*
- Houd kinderen en omstanders op een afstand terwijl u een elektrisch gereedschap bedient.** *Als u wordt afgeleid kunt u de controle over het gereedschap verliezen.*

2) Elektrische Veiligheid

- Stekkers van elektrisch gereedschap moeten in het stopcontact passen. Pas de stekker nooit op enige manier aan. Gebruik geen adapterstekkers samen met geaard elektrisch gereedschap.** *Niet aangepaste stekkers en passende contactdozen verminderen het risico op een elektrische schok.*

- Vermijd lichamelijk contact met geaarde oppervlaktes zoals buizen, radiatoren, fornuizen en ijskasten.** *Er bestaat een verhoogd risico op een elektrische schok als uw lichaam geaard is.*
- Stel elektrisch gereedschap niet bloot aan regen of natte omstandigheden.** *Als er water in een elektrisch gereedschap terecht komt, verhoogt dit het risico op een elektrische schok.*
- Behandel het stroomsnoer voorzichtig. Gebruik het stroomsnoer nooit om het elektrische gereedschap te dragen of te trekken, of de stekker uit het stopcontact te halen. Houd het snoer uit de buurt van warmte, olie, scherpe randen, of bewegende onderdelen.** *Beschadigde snoeren of snoeren die in de war zijn verhogen het risico op een elektrische schok.*
- Als u een elektrisch gereedschap buitenshuis gebruikt, gebruikt u een verlengsnoer dat geschikt is voor gebruik buitenshuis.** *Het gebruik van een verlengsnoer dat geschikt is voor buitenshuis, vermindert het risico op een elektrische schok.*
- Als het gebruik van een elektrisch gereedschap op een vochtige locatie onvermijdelijk is, gebruikt u een stroomvoorziening die beveiligd is met een aardlekschakelaar.** *Het gebruik van een aardlekschakelaar vermindert het risico op een elektrische schok.*

3) Persoonlijke Veiligheid

- Blijf alert, kijk wat u doet en gebruik uw gezonde verstand als u een elektrisch gereedschap bedient. Gebruik het gereedschap niet als u vermoeid bent of onder de invloed van drugs, alcohol of medicatie bent.** *Een moment van onoplettendheid tijdens het bedienen van elektrische gereedschappen kan leiden tot ernstig persoonlijk letsel.*
- Gebruik een beschermende uitrusting. Draag altijd oogbescherming.** *Beschermende uitrusting zoals een stofmasker, antislip veiligheidsschoenen, een helm, of gehoorbescherming gebruikt in de juiste omstandigheden zal het risico op persoonlijk letsel verminderen.*
- Vermijd onbedoeld starten. Zorg ervoor dat de schakelaar in de „off“ (uit) stand staat voordat u het gereedschap aansluit op de stroombron en/of accu, het oppakt of rondraagt.** *Het rondragen van elektrische gereedschappen met uw vinger op de schakelaar of het aanzetten van elektrische gereedschappen waarvan de schakelaar aan staat, zorgt voor ongelukken.*
- Verwijder alle stelsleutels of moersleutels voordat u het elektrische gereedschap aan zet.** *Een moersleutel of stelsleutel die in een ronddraaiend onderdeel van het elektrische gereedschap is achtergelaten kan leiden tot persoonlijk letsel.*
- Rek u niet te ver uit. Blijf altijd stevig en in balans op de grond staan.** *Dit zorgt voor betere controle van het elektrische gereedschap in onverwachte situaties.*

- f) **Draag geschikte kleding. Draag geen loszittende kleding of sieraden. Houd uw haar, kleding en handschoenen uit de buurt van bewegende onderdelen.** Loszittende kleding, sieraden of lang haar kunnen door bewegende delen worden gegrepen.
- g) **Als er in apparaten wordt voorzien voor het aansluiten van stofverwijdering- of verzamelapparatuur, zorg er dan voor dat deze correct worden aangesloten en gebruikt.** Het gebruik van een stofverzamelaar kan aan stof gerelateerde gevaren verminderen.

4) Gebruik en Verzorging van Elektrisch Gereedschap

- a) **Forceer het gereedschap niet. Gebruik het juiste elektrische gereedschap voor uw toepassing.** Het juiste elektrische gereedschap voert de werkzaamheden beter en veiliger uit waarvoor het is ontworpen.
- b) **Gebruik het gereedschap niet als de schakelaar het niet aan en uit kan zetten.** Ieder gereedschap dat niet met de schakelaar kan worden bediend is gevaarlijk en moet worden gerepareerd.
- c) **Haal de stekker uit het stopcontact en/of neem de accu uit het gereedschap voordat u aanpassingen uitvoert, accessoires verwisselt, of het elektrische gereedschap opbergt.** Dergelijke preventieve veiligheidsmaatregelen verminderen het risico dat het elektrische gereedschap per ongeluk opstart.
- d) **Bewaars gereedschap dat niet wordt gebruikt buiten het bereik van kinderen en laat niet toe dat personen die onbekend zijn met het elektrische gereedschap of deze instructies het gereedschap bedienen.** Elektrische gereedschappen zijn gevaarlijk in handen van ongetrainde gebruikers.
- e) **Onderhoud elektrische gereedschappen. Controleer op verkeerde uitlijning en het grijpen van bewegende onderdelen, breuk van onderdelen en andere omstandigheden die de werking van het gereedschap nadelig kunnen beïnvloeden. Zorg dat het gereedschap voor gebruik wordt gerepareerd als het beschadigd is.** Veel ongelukken worden veroorzaakt door slecht onderhouden gereedschap.
- f) **Houd snijgereedschap scherp en schoon.** Correct onderhouden snijgereedschappen met scherpe snijdranden lopen minder snel vast en zijn gemakkelijker te beheersen.
- g) **Gebruik het elektrische gereedschap, de accessoires en gereedschapsonderdelen enz. in overeenstemming met deze instructies, waarbij u rekening houdt met de werkomstandigheden en de werkzaamheden die dienen te worden uitgevoerd.** Gebruik van het elektrische gereedschap voor werkzaamheden die anders zijn dan het bedoelde gebruik, kunnen leiden tot een gevaarlijke situatie.

5) Gebruik en Verzorging van Gereedschap op Accu

- a) **Gebruik alleen de lader die door de fabrikant wordt opgegeven.** Een lader die geschikt is voor één accutype, kan een risico op brand veroorzaken indien gebruikt met een andere accu.
- b) **Gebruik elektrische gereedschappen uitsluitend met speciaal omschreven accu's.** Gebruik van andere accu's kan leiden tot letsel en brandgevaar.
- c) **Als de accu niet in gebruik is, dient u deze uit de buurt te houden van andere metalen voorwerpen zoals paperclips, munten, sleutels, spijkers, schroeven of andere kleine metalen voorwerpen die een verbinding van het ene contactpunt met het andere kunnen maken.** Het kortsluiten van de accucontactpunten samen kan brandwonden of brand veroorzaken.
- d) **Als het gereedschap te zwaar wordt belast, kan er vloeistof uit de accu lekken; vermijd contact hiermee. Als u per ongeluk hier toch mee in contact komt, spoelt u met water. Als de vloeistof in contact met de ogen komt, dient u daarnaast medische hulp in te roepen.** Vloeistof afkomstig uit de accu kan irritatie of brandwonden veroorzaken.

6) Service

- a) **Zorg dat u gereedschap wordt onderhouden door een erkende reparateur die uitsluitend identieke vervangende onderdelen gebruikt.** Dit zorgt ervoor dat de veiligheid van het gereedschap blijft gegarandeerd.

Aanvullende specifieke veiligheidsregels

Veiligheidsinstructies voor alle werkzaamheden

- a) **⚠ GEVAAR: Houd de handen uit de buurt van de snijzone en het blad. Houd uw tweede hand op de hulphendel of op de motorbehuizing.** Indien beide handen de zaag vasthouden, dan kunnen ze niet gesneden worden door het blad.
- b) **Reik niet onder het werkstuk.** De bescherming kan u niet beschermen tegen het blad onder het werkstuk.
- c) **Stel de snijdiepte af op de dikte van het werkstuk.** Er moet minder dan een volle tand van de tanden zichtbaar zijn onder het werkstuk.
- d) **Houd nooit het stuk dat gesneden wordt in uw handen of tussen uw benen. Bevestig het werkstuk op een stabiel platform.** Het is belangrijk het werk goed te ondersteunen om blootstelling van het lichaam, het klem raken van het blad of controleverlies te beperken.
- e) **Houd het gereedschap vast bij de geïsoleerde grijpvlakken als u een bewerking uitvoert waarbij het snijgereedschap een verborgen bedrading kan raken.** Door contact met een snoer onder spanning zullen blootgestelde metalen onderdelen van het werktuig

ook onder spanning komen te staan en de gebruiker elektrocuteren.

- f) **Bij het afschuren, gebruik steeds een langgeleider of een geleiding met rechte rand.** Dit verbetert de nauwkeurigheid van de snede en beperkt het risico dat het blad klem raakt.
- g) **Gebruik altijd bladen met een correcte grootte en vorm (diamant versus rond) van boomopeningen.** Bladen die niet overeenstemmen met de montagehardware van de zaag zullen excentrisch draaien, wat leidt tot controleverlies.
- h) **Gebruik nooit beschadigde of onjuiste bladsluitringen of bout.** De bladsluitringen en bout werden speciaal ontworpen voor uw zaag, voor optimale prestatie en bedieningsveiligheid.

Oorzaken en voorkomen door de gebruiker van terugslag

- *Terugslag is een plotse reactie op een klemgeraakt of verkeerd gericht zaagblad, wat ertoe leidt dat een niet bestuurd zaag optilt uit het werkstuk in de richting van de bediener;*
- *Als het blad geklemd is of stevig vastzit doordat de opening nauwer wordt, dan blokkeert het blad en de motorreactie stuurt het toestel snel achterwaarts naar de bediener toe;*
- *Indien het blad gedraaid of verkeerd gericht geraakt in de snede, dan kunnen de tanden aan het achtereinde van het blad in het bovenoppervlak van het hout terechtkomen, waardoor het blad uit de opening klimt en in de richting van de bediener springt.*

Terugslag is het gevolg van onjuist gebruik van het werktuig en/of verkeerde werkomstandigheden en kan voorkomen worden door de juiste voorzorgsmaatregelen te nemen, zoals hieronder aangegeven.

- a) **Behoud een stevige greep met beide handen op de zaag en plaats uw armen zo dat u de terugslagkrachten weerstaat. Plaats uw lichaam aan beide zijden van het blad maar niet in lijn met het blad.** *Terugslag zou ertoe kunnen leiden dat de zaag achterwaarts springt, maar terugslagkrachten kunnen onder controle gehouden worden door de bediener, indien de passende voorzorgsmaatregelen genomen zijn.*
- b) **Wanneer een schijf vast komt te zitten, of wanneer het doorslijpen om wat voor reden dan ook wordt onderbroken, laat de drukschakelaar dan los en houdt de eenheid bewegingloos in het materiaal totdat de schijf volledig tot stilstand komt. Probeer de eenheid nooit achteruit of uit het werkstuk te trekken terwijl de schijf in beweging is. Hierdoor kan terugslag optreden.** *Onderzoek waardoor de schijf bleef steken en neem maatregelen om dat een volgende keer te voorkomen.*
- c) **Bij het opnieuw starten van een zaag in het werkstuk, centreer dan het zaagblad in de snede en controleer of de zaagtanden niet in het materiaal vastzitten.** *Als de schijf vastzit, kan het werktuig naar*

boven schieten of een terugslag veroorzaken wanneer het werktuig opnieuw wordt aangezet.

- d) **Ondersteun grote panelen om het risico op het klemraken van het blad en terugslag tot een minimum te beperken.** *Grote panelen hebben de neiging door te buigen onder hun eigen gewicht. Het paneel dient aan beide kanten ondersteund te worden, bij de doorslijpbeurt en in de buurt van beide uiteinden.*
- e) **Gebruik geen doffe of beschadigde bladen.** *Niet-gescherpte of onjuist afgestelde bladen geven een nauwe snede waardoor overmatige wrijving, klemraken van het blad terugslag ontstaan.*
- f) **De bladdiepte en de sluihendels van de hoekafstelling moeten stevig en vast zijn alvorens te snijden.** *Indien de bladafstelling verschuift bij het snijden, dan kan het klemraken van het blad en terugslag veroorzaken.*
- g) **Wees extra voorzichtig bij het verstekzagen in bestaande muren of andere blinde zones.** *Het uitstekend blad kan voorwerpen snijden, wat tot terugslag kan leiden.*

Veiligheidsinstructies voor verstektypezagen

- a) **Controleer de bescherming op een goede sluiting voor elk gebruik. Gebruik de zaag niet indien de bescherming niet vrij beweegt en het blad onmiddellijk omsluit. Nooit de bescherming klemmen of vastmaken als het blad blootgesteld is.** *Indien u per toeval de zaag laat vallen, dan kan de bescherming gebogen zijn. Controleer of de bescherming vrij beweegt en het blad of een ander onderdeel niet raakt, in alle hoeken en snijdiepten.*
- b) **Controleer de werking en toestand van de terugklapveer van de bescherming. Indien de bescherming en de veer niet goed werken, dan moeten ze nagezien worden voor gebruik.** *De bescherming kan traag werken door beschadigde onderdelen, kleverige neerslag, of een opbouw van vuil.*
- c) **Zorg ervoor dat de beschermingsplaat van de zaag niet verschuift bij het uitvoren van het verstekzagen als de hoekinstelling van het blad niet op 90° is.** *Een blad dat zijdelings verschuift, zal klemraken veroorzaken en waarschijnlijk ook terugslag.*
- d) **Zorg er altijd voor dat de bescherming het blad bedekt alvorens de zaag neer te leggen op de bank of op de vloer.** *Een niet-beschermd, draaiend blad zal ertoe leiden dat de zaag achterwaarts gaat en alles snijdt wat in haar weg komt. Wees bewust van de tijd dat het duurt vooraleer het blad stopt nadat de schakelaar is losgelaten.*

Aanvullende veiligheidsinstructies voor alle zagen met splijtmes

- a) **Gebruik het passend splijtmes voor het blad dat gebruikt wordt.** *Opdat het splijtmes zou werken, moet*

het dikker zijn dan het lichaam van het blad maar dunner dan de tanden van het blad.

- b) **Stel het splijtmes af zoals beschreven in deze handleiding.** Onjuiste spatiëring, plaatsing en gelijkrichting kan ertoe leiden dat het splijtmes niet doeltreffend is bij het vermijden van terugslag.
- c) **Opdat het splijtmes zou werken, moet het vastzitten in het werkstuk.** Het splijtmes is niet doeltreffend bij het vermijden van terugslag tijdens korte sneden.
- d) **Bedien de zaag niet indien het splijtmes gebogen is.** Zelfs een kleine storing kan de sluitsnelheid van een bescherming vertragen.

Aanvullende veiligheidsinstructies voor verstektypezagen

- **Draag oorbeschermers.** Blootstelling aan lawaai kan leiden tot gehoorverlies.
- **Draag een stofmasker.** Blootstelling aan stofdeeltjes kan leiden tot ademhalingsmoeilijkheden en mogelijke verwondingen.
- **Gebruik geen bladen met een grotere of kleinere diameter dan aanbevolen.** Zie de technische gegevens voor de juiste zaagcapaciteiten. Gebruik enkel de bladen gespecificeerd in deze handleiding die conform zijn EN 847-1.
- **Gebruik nooit schurende afsnijwielen.**

Overige risico's

Ondanks het toepassen van de relevante veiligheidsvoorschriften en het toepassen van veiligheidsapparaten kunnen sommige overige risico's niet worden vermeden. Dit zijn:

- *Gehoorschadiging.*
- *Risico op persoonlijk letsel door rondvliegende deeltjes.*
- *Risico van brandwonden omdat accessoires tijdens het gebruik heet worden.*
- *Risico van persoonlijk letsel als gevolg van langdurig gebruik.*

Elektrische veiligheid

De elektrische motor is slechts voor één voltage ontworpen. Controleer altijd of het voltage van de accu overeenkomt met het voltage op het typeplaatje. Zorg er ook voor dat het voltage van uw oplader overeenkomt met dat van uw stroomvoorziening.



Uw DEWALT oplader is dubbel geïsoleerd in overeenstemming met EN60335; daarom is geen aarding nodig.

Als het stroom snoer is beschadigd, moet het worden vervangen door een speciaal geprepareerd snoer dat leverbaar is via het DEWALT servicecentrum.

Een verlengsnoer gebruiken

U dient geen verlengsnoer te gebruiken, tenzij dit absoluut noodzakelijk is. Gebruik een goedgekeurd verlengsnoer dat geschikt is voor de stroominvoer van uw oplader (zie **Technische gegevens**). De minimale geleidergrootte is 1 mm²; de maximale lengte is 30 m.

Als u een haspel gebruikt, dient u het snoer altijd volledig af te rollen.

BEWAAR DEZE INSTRUCTIES

Laders

DEWALT laders hoeven niet te worden afgesteld en zijn zo ontworpen dat zij zeer gemakkelijk in het gebruik zijn.

Belangrijke veiligheidsinstructies voor alle acculaders

BEWAAR DEZE INSTRUCTIES: Deze handleiding bevat belangrijke instructies voor de veiligheid en voor de bediening van geschikte batterijladers (raadpleeg **Technische Gegevens**).

- *Lees voordat u de lader gebruikt, alle instructies en aanwijzingen voor de veiligheid op de lader, de accu en het product dat de accu gebruikt.*



WAARSCHUWING: Gevaar voor elektrische schok. Laat geen vloeistof in de lader dringen. Dit zou kunnen leiden tot een elektrische schok.



WAARSCHUWING: Wij adviseren een aardlekschakelaar met een reststroomwaarde van 30mA of minder te gebruiken.



VOORZICHTIG: Gevaar voor brandwonden. Beperk het risico van letsel, laad alleen oplaadbare accu's op van het merk DEWALT. Andere typen accu's zouden uit elkaar kunnen springen en persoonlijk letsel en schade kunnen veroorzaken.



VOORZICHTIG: Houd toezicht op kinderen zodat zij niet met het apparaat kunnen spelen.

OPMERKING: Onder bepaalde omstandigheden, wanneer de stekker van de lader in het stopcontact zit, kunnen de niet-afgedekte laadcontacten binnenin de lader door materiaal of een voorwerp worden kortgesloten. Bepaalde materialen die geleidend zijn, zoals, maar niet uitsluitend, staalwol, aluminiumfolie of een opeenhoping van metaalachtige deeltjes, kunnen beter bij de holtes van de lader worden weggehouden. Trek altijd de stekker uit het stopcontact wanneer er geen accu in de lader zit. Trek de stekker van de lader uit het stopcontact voordat u de lader gaat reinigen.

- **Probeer NIET de accu op te laden met andere laders dan die in deze handleiding worden beschreven.** De lader en de accu zijn speciaal voor elkaar ontworpen.
- **Deze laders zijn niet bedoeld voor een andere toepassing dan het opladen van oplaadbare accu's van DEWALT.** Andere toepassingen kunnen leiden tot het gevaar van brand, elektrische schok of elektrocutie.
- **Stel de lader niet bloot aan regen of sneeuw.**
- **U kunt beter niet aan het snoer trekken wanneer u de stekker van de lader uit het stopcontact trekt.** Er is dan minder risico op beschadiging van het snoer en van de stekker.
- **Het is belangrijk dat u het snoer zo plaatst dat niemand erop kan stappen of erover kan struikelen, en het snoer niet op een andere manier kan beschadigen of onder spanning kan komen te staan.**

- **Gebruik alleen een verlengsnoer als het er werkelijk niet anders kan.** Gebruik van een ongeschikt verlengsnoer kan het risico van brand, elektrische schok of elektrocutie tot gevolg hebben.
- **Plaats niet iets boven op een lader en plaats de lader niet op een zacht oppervlak omdat hierdoor de ventilatiesleuven kunnen worden geblokkeerd en de lader binnenin veel te heet wordt.** Plaats de lader niet in de buurt van een warmtebron. De lader wordt geventileerd door sleuven boven en onder in de behuizing.
- **Gebruik de lader niet met een beschadigd snoer of een beschadigde stekker—laat deze onmiddellijk vervangen.**
- **Gebruik de lader niet als er hard op is geslagen, als de lader is gevallen of op een andere manier beschadigd is.** Breng de lader naar een erkend servicecentrum.
- **Haal de lader niet uit elkaar; breng de lader naar een erkend servicecentrum wanneer service of reparatie nodig is.** Onjuiste montage kan leiden tot het risico van een elektrische schok, elektrocutie of brand.
- Als het netsnoer is beschadigd, moet het onmiddellijk worden vervangen door de fabrikant, een servicemonteur van de fabrikant of een dergelijk vakbekwaam persoon, zodat risico is uitgesloten.
- **Trek de stekker van de lader uit het stopcontact voordat u de lader gaat schoonmaken. Er is dan minder risico van een elektrische schok.** Het risico is niet minder wanneer u de accu verwijderd.
- Probeer **NOOIT** 2 laders op elkaar aan te sluiten.
- **De lader is ontworpen voor de 230V stroomvoorziening van een woning. Probeer de lader niet te gebruiken op een andere spanning.** Dit geldt niet voor de 12V-lader.







Een accu opladen (Afb. [Fig.] A)

1. Steek de lader in een geschikt stopcontact voordat u de accu insteekt.
2. Plaats de accu 14 in de lader, en let er daarbij op dat de accu geheel in de lader komt te zitten. Het rode lampje (opladen) knippert herhaaldelijk en dat duidt erop dat het laadproces is gestart.
3. Een volledig opgeladen accu wordt aangegeven door het rode lampje dat constant AAN blijft. De accu is nu volledig opgeladen en kan worden gebruikt of kan in de acculader blijven zitten. Duw, als u de accu uit de lader wilt nemen, op de accu-vrijgaveknop 15 op de accu.

OPMERKING: U kunt maximale prestaties en levensduur van lithium-ion-accu's garanderen door de accu's volledig op te laden voordat u deze voor het eerst in gebruik neemt.

Werking van de lader

Raadpleeg onderstaande indicatoren voor de laadstatus van de accu.

Laadindicaties		
	bezig met opladen	
	volledig opgeladen	
	hete/koude accuvertraging*	

*Het rode lampje blijft knipperen, maar er brandt ook een geel indicatielampje wanneer de functie actief is. Wanneer de accu een geschikte temperatuur heeft bereikt, gaat het gele lampje uit en hervat de lader de laadprocedure.

De geschikte lader(s) laden niet een kapotte accu op. Het lampje zal niet of onregelmatig gaan branden en de lader geeft daarmee aan dat de accu kapot is.

OPMERKING: Dit kan ook betekenen dat er iets mis is met de lader.

Als de lader laat zien dat er een probleem is, laat de lader en de accu dan testen door een geautoriseerd servicecentrum.

Hot/Cold Pack Delay (Vertraging Hete/Koude Accu)

Wanneer de lader waarneemt dat een accu te warm of te koud is, wordt onmiddellijk een Hot/Cold Delay gestart en wordt het laden uitgesteld tot de accu een geschikte temperatuur heeft bereikt. De lader schakelt dan automatisch over op de accu-laadstand. Deze functie waarborgt een maximale levensduur van de accu.

Een koude accu zal minder snel worden opgeladen dan een warme accu. De accu zal minder snel opladen gedurende de gehele laadcyclus en zal niet op maximumsnelheid gaan opladen, ook niet als de accu warmer wordt.

De lader DCB118 is voorzien van een interne ventilator voor het koelen van de accu. De ventilator gaat automatisch draaien wanneer de accu moet worden gekoeld. Gebruik de lader nooit als de ventilator niet goed werkt of als de ventilatiesleuven zijn geblokkeerd. Zorg ervoor dat er geen voorwerpen in de lader kunnen komen.

Elektronisch Beveiligingssysteem

XR Li-Ion-gereedschap is ontworpen met een Elektronisch Beveiligingssysteem dat ervoor zorgt dat de accu niet te veel wordt geladen, niet te heet wordt of te veel wordt ontladen. Het product zal automatisch uitgeschakeld worden, als het elektronisch beschermingssysteem actief wordt. Als dit gebeurt, zet u de Lithium-ion-accu op de lader, totdat deze volledig geladen is.

Montage aan de wand

Deze laders kunnen aan de wand worden gemonteerd of rechtop op een tafel of werkoppervlak staan. Plaats bij wandmontage de accu dichtbij een stopcontact en uit de buurt van een hoek of andere obstakels die de doorstroming van lucht kunnen verhinderen. Gebruik de achterzijde van de lader als sjabloon voor de plaatsing van de montageschroeven aan de wand. Monteer de lader stevig met gipsplaatschroeven (afzonderlijk aan te schaffen), van tenminste 25,4 mm lang

waarvan de schroefkop een diameter heeft van of 7 – 9 mm, in hout geschroefd tot op een optimale diepte, waarbij ongeveer 5,5 mm van de schroef uitsteekt. Houd de sleuven aan de achterzijde van de lader tegenover de uitstekende schroeven en steek montagesleuven volledig op de schroeven.

Instructies voor het reinigen van de lader



WAARSCHUWING: Gevaar voor elektrische schok. **Neem, voordat u met de reiniging begint, de stekker van de lader uit het stopcontact.** U kunt stof en vet van de buitenzijde van de lader verwijderen met een doek of een zachte, niet-metalen borstel. Gebruik geen water of schoonmaakmiddelen. Laat nooit vloeistof in het gereedschap komen; dompel nooit een onderdeel van het gereedschap onder in een vloeistof.

Accu

Belangrijke veiligheidsinstructies voor alle accu's

Als u vervangende accu's bestelt, zorg er dan voor dat u het catalogusnummer en voltage vermeldt.

De accu is niet volledig opgeladen als deze uit de verpakking komt. Voordat u de accu en oplader gebruikt, dient u de onderstaande veiligheidsinstructies te lezen. Volg vervolgens de oplaadprocedures zoals die zijn uitgelegd.

LEES ALLE INSTRUCTIES

- **Laad de accu niet op en gebruik deze niet in een explosieve omgeving, zoals in de nabijheid van ontvlambare vloeistoffen, gassen of stof.** Wanneer u de accu plaatst in of verwijdert uit de lader kan het stof of de damp door een vonk vlamvatten.
- **Gebruik nooit geweld bij het plaatsen van de accu in de lader. Wijzig de accu op geen enkele manier als deze niet past in een lader die niet geschikt is, omdat de accu kan openbarsten waardoor ernstig persoonlijk letsel kan ontstaan.**
- *Laad de accu's alleen op in DeWALT-laders.*
- **Spat NIET met water en dompel de accu niet onder in water of andere vloeistoffen.**
- **Gebruik of bewaar het gereedschap en de accu niet op plaatsen waar de temperatuur 40 °C of meer kan bereiken (bijvoorbeeld in een schuurtje of een metalen loods in de zomer).**
- **Verbrand de accu niet, zelfs niet als deze ernstig beschadigd is of volledig verbruikt.** De accu kan in vuur exploderen. Als lithium ion accu's worden verbrand, komen giftige dampen en materialen vrij.
- **Als de inhoud van de accu in contact met de huid komt, wast u dit onmiddellijk af met water en een milde zeep.** Als accuvloeistof in de ogen komt spoelt u 15 minuten met water in het geopende oog, of totdat de irritatie stopt. Als medische hulp nodig is dient u te vermelden dat de accuelektrolyt is samengesteld uit een mengsel van vloeibare organische carbonaten en lithiumzouten.

- **De inhoud van geopende accucellen kan irritatie aan de luchtwegen veroorzaken.** Zorg voor frisse lucht. Zoek als de symptomen aanhouden medische hulp.



WAARSCHUWING: Gevaar voor brandwonden.

Accuvloeistof kan ontvlambaar zijn als deze aan een vonk of vlam wordt blootgesteld.



WAARSCHUWING: Probeer nooit om welke reden dan ook de accu te openen. Als de behuizing van de accu is gescheurd of beschadigd, zet de accu dan niet in de lader. Klem een accu niet vast, laat een accu niet vallen, beschadig een accu niet. Gebruik een accu of lader waar hard op is geslagen, die is gevallen, waar overheen is gereden of die op welke manier dan ook is beschadigd (dat wil zeggen, doorboord met een spijker, geraakt met een hamer, vertrapt) niet. Een elektrische schok of elektrocutie kan het gevolg zijn. Breng beschadigde accu's terug naar het servicecentrum zodat ze kunnen worden gerecycled.



WAARSCHUWING: Brandgevaar. Berg de accu niet op en vervoer de accu niet op een manier dat metalen voorwerpen in contact kunnen komen met de aansluitpunten van de accu. Bijvoorbeeld,

steek de accu niet in een schoortzak, broekzakken, gereedschapskisten, gereedschapsdozen, laden, enz., waar een losse spijkers, schroeven, sleutels, enz. liggen.



VOORZICHTIG: Plaats het gereedschap wanneer het niet in gebruik is, op z'n zijkant op een stabiel oppervlak waar het niet kan vallen of omvallen.

Sommige gereedschappen met grote accu's kunnen rechtop staan op de accu maar kunnen gemakkelijk worden omgegooid.

Transport



WAARSCHUWING: Brandgevaar. Tijdens het transport kunnen accu's mogelijk vlam vatten als de aansluitingen van de accu onbedoeld in aanraking komen met geleidende materialen. Controleer dat tijdens het transport de aansluitingen van de accu afgeschermd zijn en goed geïsoleerd van materialen die ermee in contact kunnen komen en kortsluiting kunnen veroorzaken.

DeWALT accu's voldoen aan alle van toepassing zijn verzendvoorschriften zoals deze zijn bepaald door de bedrijfstak en door wettelijke normen, zoals Aanbevelingen voor het Transport van Gevaarlijke Goederen van de UN; Voorschriften voor Gevaarlijke Goederen van de International Air Transport Association (IATA), Voorschriften Internationale Maritieme Gevaarlijke Goederen (IMDG) en de Europese Overeenkomst Betreffende het Internationale Vervoer van Gevaarlijke Goederen over de Weg (ADR). Lithium-ion cellen en accu's zijn getest in overeenstemming met Hoofdstuk 38,3 van de Aanbevelingen voor het Transport van Gevaarlijke Goederen Handleiding van Testen en Criteria.

In de meeste gevallen zal bij de verzending van een DeWALT-accu deze naar verwachting worden geclassificeerd als volledig gereguleerd Klasse 9 Gevaarlijk materiaal. Over het algemeen zullen alleen verzendingen die een lithium-ion-accu bevatten met een energie-classificatie hoger dan 100 Wattuur (Wh),

moeten worden verzonden als volledig gereguleerd Klasse 9. Bij alle lithium-ion-accu's wordt de Wattuur-classificatie op de accu vermeld. Verder adviseert DEWALT in verband met complicaties met de voorschriften, lithium-ion-accu's niet als luchtvracht alleen te verzenden, ongeacht de Wattuur-classificatie.

Zendingen van gereedschap met accu's (combo-sets) kunnen naar verwachting per luchtvracht worden verzonden, als de Wattuur-classificatie van de accu niet hoger is dan 100 Wh.

Ongeacht of een verzending wordt geacht een vrijstelling te hebben of volledig voorgeschreven, is voor de verantwoordelijkheid van de verzender de meest recente voorschriften voor verpakking, labeling/markering en vereisten ten aanzien van documentatie.

De informatie die in dit hoofdstuk van de handleiding wordt verstrekt, wordt verstrekt in goed vertrouwen en wordt geacht nauwkeurig te zijn op het moment dat het document werd opgesteld. Er wordt echter geen garantie gegeven, impliciet of expliciet. Het is voor de verantwoordelijkheid van de koper ervoor te zorgen dat zijn activiteiten in overeenstemming zijn met de geldende voorschriften.

De FLEXVOLT™-accu vervoeren

De DEWALT FLEXVOLT™-accu heeft twee standen: **Gebruiks-** en **Transport-**.

Stand: Wanneer de FLEXVOLT™-accu op zichzelf staat of in een DEWALT 18V-product zit, werkt de accu als een 18V-accu. Wanneer de FLEXVOLT™-accu in een 54V- of een 108V-product (twee 54V-accu's) zit, werkt de accu als een 54V-accu.

Transport-stand: Wanneer de kap op de FLEXVOLT™-accu is bevestigd, staat de accu in de transport-stand. Houd de kap op de accu bij verzending.

In de Transport-stand zijn reeksen van cellen binnen in de accu elektrisch van elkaar geïsoleerd, waardoor 3 accu's ontstaan met een lagere Wattuur-classificatie (Wh), vergeleken bij 1 accu met een hogere Wh-classificatie. Door dit grotere aantal van 3 accu's met een lagere Wattuur- classificatie kan de accu vrijgesteld zijn van bepaalde voorschriften voor verzending die worden opgelegd aan accu's met een hogere Wattuur-capaciteit.

Voorbeeld, de transport Wh voorbeeld van markering met etiket gebruik waarde kan 3 x 36 Wh en transport

aangeven, dit betekend 3 batterijen van elk 36 Wh. De Wh waarde tijdens gebruik kan 108 Wh aangeven (1 batterij).



Aanbevelingen voor opslag

1. De beste plaats om het apparaat op te bergen is koel en droog, uit direct zonlicht en niet in overmatige hitte of koude. Voor optimale accuprestaties en levensduur bergt u accu's op bij kamertemperatuur als deze niet in gebruik zijn.
2. Wanneer u de accu lange tijd opbergt, kunt u deze voor optimale resultaten het beste volledig opgeladen opslaan op een koele, droge plaats buiten de lader.

OPMERKING: Accu's kunnen beter niet volledig ontladen worden opgeslagen. De accu moet voor gebruik weer worden opgeladen.

Labels op de oplader en accu

Behalve de pictogrammen die in deze handleiding worden gebruikt, kunnen de volgende pictogrammen op de labels op de lader en op de accu staan:



Lees gebruiksaanwijzing voor gebruik.



Zie **Technische gegevens** voor de oplaadtijd.



Niet doorboren met geleidende voorwerpen.



Laad geen beschadigde accu's op.



Niet blootstellen aan water.



Zorg dat defecte snoeren onmiddellijk worden vervangen.



Uitsluitend opladen tussen 4 °C en 40 °C.



Alleen voor gebruik binnenshuis.



Bied de accu als chemisch afval aan en houd rekening met het milieu.

LI-ION



Laad DEWALT-accu's alleen op met de aangewezen DEWALT-laders. Wanneer u andere accu's dan de aangewezen DEWALT-accu's oplaadt met een DEWALT-lader dan kunnen deze barsten of kan dit leiden tot andere gevaarlijke situaties.



Gooi de accu niet in het vuur



GEBRUIK (zonder transport dop). Voorbeeld: Wh waarde geeft 108 Wh aan (1 batterij van 108 Wh).



TRANSPORT (met ingebouwde transport dop). Voorbeeld: Wh waarde geeft 3 x 36 Wh aan (3 batterijen van 36 Wh).

Accutype

De DCS520 werkt op een 54-V accu.

Deze accu's kunnen worden gebruikt: DCB546. Raadpleeg **Technische Gegevens** voor meer informatie.

Inhoud van de verpakking

De verpakking bevat:

- 1 Inval-cirkelzaag
- 1 Inbussleutel
- 1 Li-Ion-accu (T1 modellen)
- 2 Li-Ion-accu's (T2 modellen)
- 3 Li-Ion-accu's (T3 modellen)
- 1 Gebruiksaanwijzing
- *Controleer of het gereedschap, de onderdelen of accessoires mogelijk zijn beschadigd tijdens het transport.*
- *Neem de tijd om deze handleiding grondig door te lezen en te begrijpen voordat u de apparatuur gebruikt.*

Markering op het gereedschap

De volgende pictogrammen staan op het gereedschap vermeld:



Lees gebruiksaanwijzing voor gebruik.



Draag gehoorbescherming.



Draag oogbescherming.



Maximale snijdiepte



Bladdiameter

Positie Datumcode (Afb. A)

De datumcode **16**, die ook het jaar van fabricage bevat, is binnen in de behuizing geprint.

Voorbeeld:

2016 XX XX

Jaar van fabricage

Beschrijving (Afb. A)



WAARSCHUWING: Pas het gereedschap of een onderdeel ervan nooit aan. Dit kan schade of persoonlijk letsel tot gevolg hebben.

- 1 Schakelaar voor invalzagen
- 2 Aan/Uit-schakelaar
- 3 Hoofdhandgreep
- 4 Schoen
- 5 Afstellingsknoppen voor geleiderail
- 6 Schaalverdeling afschuiven
- 7 Afstellingsknoppen afschuinhoek
- 8 Diepteafstellingsknoppen
- 9 Diepteschaalverdeling
- 10 Zaagblad
- 11 Voorste handgreep
- 12 Knop asvergrendeling
- 13 Hendel asvergrendeling

- 14 Accu
- 15 Accu-ontgrendelknop
- 16 Datumcode
- 17 Stofafzuigpoort
- 18 Anti-terugslagknop
- 19 Snelheidswiel
- 20 Accumeter

Gebruiksdoel

De invalzaag DCS520 is ontworpen voor het professioneel zagen van houtproducten.

GEBRUIK ZE NIET bij natte omstandigheden of in de aanwezigheid van ontvlambare vloeistoffen of gassen. Deze inval-cirkelzaag voor zwaar werk is een professioneel werktuig.

LAAT GEEN kinderen in contact met het gereedschap komen. Toezicht is vereist als onervaren gebruikers dit gereedschap bedienen.

- Dit product is niet bedoeld voor gebruik door personen (waaronder kinderen) die verminderde fysieke, sensorische of psychische vermogens hebben of die het ontbreekt aan ervaring en/of kennis of bekwaamheden, als dat niet gebeurt onder toezicht van een persoon die verantwoordelijk is voor hun veiligheid. Kinderen mogen nooit alleen worden gelaten met dit product zodat ze ermee zouden kunnen spelen.

MONTAGE EN AANPASSINGEN



WAARSCHUWING: Om het gevaar op ernstig persoonlijk letsel te verminderen, zet u het gereedschap uit en ontkoppelt u de accu, voordat u enige aanpassing maakt of hulpstukken of accessoires verwijderd/installeert. Het onbedoeld opstarten kan letsel veroorzaken.



WAARSCHUWING: gebruik alleen de accusets en laders van DeWALT.

De accu in het gereedschap zetten en uit het gereedschap verwijderen (Afb. A)

OPMERKING: Voor het beste resultaat is het belangrijk dat u de accu **14** volledig oplaadt.

De accu in het gereedschap plaatsen

1. Houd de **14** tegenover de rails, zoals in Afbeelding A wordt getoond.
2. Schuif de accu in de machine tot deze stevig vastzit en let er vooral op dat u de accu hoort vastklikken.

De accu uit het gereedschap halen

1. Druk op de accu-ontgrendelknop **15** en trek de accu stevig uit de machine.
2. Zet de accu in de lader zoals wordt beschreven in het ladergedeelte van deze handleiding.

Vermogenmeter (Afb. A)

Er zijn DEWALT-accu's met een vermogenmeter en deze bestaat uit drie groene LED-lampjes die een aanduiding geven van de hoeveelheid lading die de accu nog heeft.

U kunt de vermogenmeter inschakelen door de knop van de vermogenmeter **20** in te drukken. Een combinatie van de drie groene LED-lampjes gaat branden en dat geeft een aanduiding van de hoeveelheid lading die de accu nog heeft. Wanneer de lading in de accu onder het bruikbare niveau ligt, gaat de vermogenmeter niet branden en moet de accu worden opgeladen.

OPMERKING: De brandstofmeter geeft slechts een indicatie van de hoeveelheid lading die de accu nog heeft. De meter geeft geen aanwijzingen over de functionaliteit van het gereedschap en is onderhevig aan schommelingen afhankelijk van productcomponenten, temperatuur en de toepassing door de eindgebruiker.

Aanpassen van de helling (Afb. A)

De helling van de hoek kan worden aangepast tussen 0° en 47°.

1. Maak de hoekafstelknoppen **7** los.
2. Stel de hellinghoek in door de zaagvoet **4** te kantelen tot de markering de gewenste hoek aangeeft op de schaal **6**.
3. Span de hoekafstelknoppen **7** vast.

Het zaagblad wisselen (Afb. A–C)

OPMERKING: Voor het wisselen van het zaagblad is het niet nodig de buitenste zaagbladkap **23** los te nemen.

1. Neem de accu uit.
2. Druk op de asvergrendelingsknop **12**.
3. Druk de invalzaag omlaag zo ver als kan (positie voor het verwisselen van het zaagblad).
4. Draai de hendel van de asvergrendeling **13** zo ver mogelijk naar rechts.
5. Houd de hendel van de asvergrendeling **13** omlaag en draai met de sleutel die u in de voorste handgreep **11** vindt, het zaagblad tot de vergrendelde positie

OPMERKING: Het zaagblad **10** is nu vergrendeld en kan niet met de hand worden gedraaid.

6. Draai met de inbusleutel de klemschroef **24** van het zaagblad los.
7. Neem de buitenste flens **25** en het gebruikte zaagblad **10** los. Plaats het nieuwe zaagblad op de interne flens **26**.
8. Plaats de buitenste flens **25** en de klemschroef van het zaagblad **24** weer. Draai de schroef met de hand naar rechts.

OPMERKING: De richting van de rotatie van het zaagblad en de rotatie van de invalzaag MOETEN hetzelfde zijn.

9. Zet de zaagbladklemmschroef stevig vast met de inbusleutel.
10. Maak de hendel **13** van de asvergrendeling los en draai de hendel zo ver mogelijk naar links.
11. Zet de invalzaag weer terug in de hoogste positie.
12. Duw de schakelaar voor het invalzagen **1** naar voren, en haal zo de zaag uit de stand voor het wisselen van het zaagblad.

Het spouwmes afstellen (Afb. A–C)

Raadpleeg voor de juiste afstelling van het spouwmes **21** Afbeelding C. Stel de vrije ruimte van het spouwmes af na het verwisselen van het zaagblad of wanneer dat maar nodig is.

1. Volg **Het zaagblad wisselen**, stappen 1 – 5.
2. Draai de stelschroef **22** voor het spouwmes los met een inbusleutel en stel het spouwmes af, zoals wordt getoond in Afbeelding C.
3. Stel de stelschroef **22** van het spouwmes af.
4. Draai de hendel van de asvergrendeling **13** zo ver mogelijk naar links.
5. Zet de invalzaag weer terug in de hoogste positie.
6. Duw de schakelaar voor het invalzagen **1** naar voren, en haal zo de zaag uit de stand voor het wisselen van het zaagblad.

Afstelling snijdiepte (Afb. D)

De snijdiepte kan ingesteld worden op 0 – 59 mm zonder geleidingsrail bevestigd; met de geleidingsrail bevestigd: 0 – 55 mm.

1. Maak de afstelknop van de diepte **8** los en verplaats de indicator om de correcte snijdiepte te bekomen.
2. Span de afstelknop van de diepte **8** aan.

OPMERKING: Voor optimale resultaten, laat het zaagblad uitsteken uit het werkstuk met ongeveer 3 mm (Afb. D).

BEDIENING

Instructies voor gebruik



WAARSCHUWING: Houd u altijd aan de veiligheidsinstructies en van toepassing zijnde voorschriften.



WAARSCHUWING: Om het gevaar op ernstig persoonlijk letsel te verminderen, zet u het gereedschap uit en ontkoppelt u de accu, voordat u enige aanpassing maakt of hulpstukken of accessoires verwijdt/installeert. Het onbedoeld opstarten kan letsel veroorzaken.

Juiste positie van de handen (Afb. E)



WAARSCHUWING: Om het risico op ernstig persoonlijk letsel te verminderen, dient u **ALTIJD** de handen in de juiste positie te hebben, zoals afgebeeld.



WAARSCHUWING: Om het risico op ernstig persoonlijk letsel te verminderen, houdt u het **ALTIJD** stevig vast, anticiperend op een plotseling reactie.

Voor een juiste positie van de handen zet u één hand op de voorste handgreep **11**, en de andere op de hoofdhandgreep **3**.

Aan- en uitzetten (Afb. A)

Druk op de aan-/uitschakelaar **2** om de inval-cirkelzaag aan te schakelen.

Het gereedschap leiden (Afb. A, E, F)



WAARSCHUWING!

- **ALTIJD** het werkstuk bevestigen op zo'n manier dat het niet kan bewegen tijdens het zagen.
- **ALTIJD** de machine voorwaarts duwen **NOOIT** de machine achterwaarts naar u toe trekken.
- **ALTIJD** de inval-cirkelzaag gebruiken met beide handen. Plaats één hand op de hoofdhendel **3** en de tweede hand op de hendel vooraan **11** zoals afgebeeld in figuur E.
- **ALTIJD** de klem gebruiken om de rail vast te houden op het werkstuk zoals.
- Zet uw handen in de juiste positie zodat u de zaag goed kunt leiden.
- De snij-indicator **27** toont de snijlijn voor sneden van 0° en 47° (zonder geleidingsrail).
- De indicator van de bladstand **29** toont de bladstand voor volledig verstek.
- Voor optimale resultaten, klem het werkstuk vast met de onderkant naar boven.

Snijden

1. Plaats de machine met het voorste gedeelte van de zaagschoen **4** op het werkstuk.
2. Duw de schakelaar voor het invalzagen **1** naar voren, en zet vervolgens de zaag aan door op de Aan/Uit-schakelaar **2** te drukken.
3. Druk de zaag omlaag en stel de zaagdiepte in en duw vervolgens naar voren in de zaagrichting.

Versteksneden



WAARSCHUWING: Om terugslag te vermijden, **MOETEN** de volgende instructies nageleefd worden bij het verstekzagen:

- Plaats de machine op de geleidingsrail en los de anti-terugslagknop **18** door het te draaien in tegenwijzerzin.
- Schakel de machine aan en druk voorzichtig de zaag omlaag op de ingestelde snijdiepte en druk voorwaarts in de snijrichting. De snij-indicatoren **27** tonen de absolute voorste en achterste snijpunten van het zaagblad (dia. 165 mm) op maximale snijdiepte en met de geleidingsrail.
- Indien er een terugslag plaatshad tijdens het verstekzagen, draai dan de anti-terugslagknop **18** tegen de klok in om deze vrij te maken van de rail.
- Als u het verstekzagen beëindigd hebt, draai dan de anti-terugslagknop **18** met de klok mee in de sluitstand.

Geleiderailsysteem (Afb. A, E)

De geleidingsrails **28**, die verkrijgbaar zijn in verschillende lengtes, maken precieze, propere sneden mogelijk en beschermen tegelijkertijd het oppervlak van het werkstuk tegen schade.

Samen met aanvullende toebehoren kunnen exact gehoekte sneden, versteksneden en plaatsing uitgevoerd worden met het geleidingsrailsysteem.

Het werkstuk met klemmen bevestigen waarborgt een veilige grip en veilig werken.

U bereikt de beste zaagresultaten wanneer de vrije ruimte van de geleider van de invalzaag zo klein mogelijk is, u kunt deze vrije ruimte instellen met twee afstellingsknoppen van de rails **5**.

1. U kunt de vrije ruimte aanpassen door de schroef binnen de knoppen **5** voor de afstelling van de rails los te draaien.
2. Pas de stand van de knop aan tot de zaag is vergrendeld op de rails.
3. Draai de knop terug tot de zaag gemakkelijk glijdt.
4. Houd de knop voor de afstelling van de rail op z'n plaats en vergrendel de schroef weer.

OPMERKING: **ALTIJD** het systeem opnieuw afstellen voor gebruik met andere rails.

Anti-splinterkap (Afb. G, H)

De geleiderail **28** is voorzien van een anti-splinterkap **30**, die voorafgaand aan het eerste gebruik moet worden afgesteld.

De anti-splinterkap **30** bevindt zich aan weerszijden van de geleiderail (**28**), Afb. G. Het doel van deze anti-splinterkap is de gebruiker een zichtbare zaaglijn te geven en het ontstaan tijdens het zagen van spaanders te beperken langs de zaagrand van het werkstuk.

BELANGRIJK: lees en volg altijd de instructies bij **Geleiderailsysteem** voordat u gaat zagen met de splinterkap!

1. Stel de snelheid van de invalzaag in op niveau 7.
2. Plaats de geleiderail **28** op een stuk afvalhout. Bevestig de geleiderail met een klem stevig op het werkstuk. Zo wordt de nauwkeurigheid gewaarborgd.
3. Stel de invalzaag in op een zaagdiepte van 5 mm.
4. Plaats de zaag op het achterste uiteinde van de geleiderail.
5. Schakel de zaag in, druk de zaag omlaag tot de ingestelde zaagdiepte en zaag de anti-splinterkap **30** over de volledige lengte in een ononderbroken beweging. De rand van anti-splinterkap komt nu precies overeen met de zaagrand van het zaagblad.

U kunt de anti-splinterkap op de andere zijde van geleiderail afstellen door de zaag van de rail te halen en de rail 180° te draaien. Herhaal stap 1 tot en met 4.

OPMERKING: U kunt, als u dat wilt, de splinterkap op 45° schuin afzagen, en vervolgens stap 1 tot en met 4 herhalen. Hierdoor is de ene zijde van de rail geschikt voor parallelle zaagsneden en de andere zijde van de rail afgesteld op schuine zaagsneden op 45° (Afb. H).

OPMERKING: Als de anti-splinterkap is afgesteld voor parallelle zaagsneden aan beide zijden, zal, wanneer de zaag is ingesteld op schuine zaagsneden, het zaagblad niet langs de rand van de anti-splinterkap lopen. Dit komt omdat het kantelpunt van het apparaat niet stationair is en het zaagblad zich verplaatst wanneer de zaag schuin wordt geplaatst.



WAARSCHUWING: Om het risico op verwondingen te beperken, **ALTIJD** de geleidingsrail bevestigen met een klem.

Snelheidsafstelling (Afb. A)

De snelheid kan geregeld worden tussen 2500 en 4200 /min met het snelheidswiel **19**. Dit maakt het mogelijk om de snijsnelheid te optimaliseren die past bij het materiaal. Zie het volgende schema voor het type materiaal en de reikwijdte van de snelheid.

Type materiaal dat moet worden gezaagd	Snelheid- bereik
Massief hout (hard, zacht)	3–7
Spaanplaten	4–7
Gelamineerd hout, meerlaagse platen, gefineerde platen en platen met deklaag	2–7
Papier en karton	1–3

Deuren snijden (Afb. I)

- Plaats de verstekzaag met de buitenbescherming **23** op een schone, effen vloer.
- Druk de schoen **4** met de voorkant op de deur tegen de afgestelde dieptestop.

Stofafvoer (Afb. A)



WAARSCHUWING: Risico van het inademen van stof. Beperk het risico van persoonlijk letsel, draag **ALTIJD** een goedgekeurd stofmasker.

Uw werktuig is uitgerust met een uitlaat voor stofextractie **17**. Met de Stofextractieadapter kunt u het gereedschap op een externe stofzuiger aansluiten met behulp van het AirLock®-systeem (DWW9000-XJ) of een standaard 35 mm aansluiting voor een stofzuiger.



WAARSCHUWING: Gebruik **ALTIJD** stofafzuiging die ontworpen is in overeenstemming met de van toepassing zijnde richtlijnen voor stofemissie bij het zagen van hout. Slangen van de meeste gewone stofzuigers passen rechtstreeks in de stofafzuigingspoort.

ONDERHOUD

Uw DEWALT gereedschap op stroom is ontworpen om gedurende een lange tijdsperiode te functioneren met een minimum aan onderhoud. Het continu naar bevrediging functioneren hangt af van de juiste zorg voor het gereedschap en regelmatig schoonmaken.



WAARSCHUWING: Om het gevaar op ernstig persoonlijk letsel te verminderen, zet u het gereedschap uit en ontkoppelt u de accu, voordat u enige aanpassing maakt of hulpstukken of accessoires verwijdert/installeert. Het onbedoeld opstarten kan letsel veroorzaken.

Aan de lader en de accu kan geen onderhoud worden verricht.



Smering

Uw elektrische gereedschap heeft geen aanvullende smering nodig.



Reiniging



WAARSCHUWING: Blaas vuil en stof uit de hoofdbehuizing met droge lucht, zo vaak u ziet dat vuil zich in en rond de luchtopeningen ophoopt. Draag goedgekeurde oogbescherming en een goedgekeurd stofmasker als u deze procedure uitvoert.



WAARSCHUWING: Gebruik nooit oplosmiddelen of andere bijtende chemicaliën voor het reinigen van niet-metalen onderdelen van het gereedschap. Deze chemicaliën kunnen het materiaal dat in deze onderdelen is gebruikt verzwakken. Gebruik een doek die uitsluitend met water en milde zeep is bevochtigd. Zorg dat er nooit enige vloeistof in het gereedschap komt; dompel nooit enig onderdeel van het gereedschap in een vloeistof.

Optionele accessoires



WAARSCHUWING: Aangezien accessoires die niet door DEWALT zijn aangeboden niet met dit product zijn getest, kan het gebruik van dergelijke accessoires met dit gereedschap gevaarlijk zijn. Om het risico op letsel te verminderen dient u uitsluitend door DEWALT aanbevolen accessoires met dit product te gebruiken.

Neem contact op met uw leverancier voor verdere informatie over de geschikte accessoires.

Bescherming van het milieu



Gescheiden inzameling. Producten en batterijen die zijn voorzien van dit symbool, mogen niet bij het normale huishoudelijke afval worden weggegooid.

Producten en batterijen bevatten materialen die kunnen worden teruggewonnen en gerecycled, zodat de vraag naar grondstoffen afneemt. Recycle elektrische producten en batterijen volgens de lokale voorschriften. Nadere informatie is beschikbaar op www.2helpU.com.

Herlaadbare accu

Deze duurzame accu moet herladen worden als hij niet krachtig genoeg blijkt tijdens het uitvoeren van klussen die daarvoor vlot verliepen. Aan het einde van zijn technische levensduur dient u dit werktuig weg te gooien met respect voor het milieu:

- Gebruik de accu helemaal op en verwijder deze vervolgens uit het werktuig.
- Lithium-ion-cellen recyclebaar. Breng ze terug bij uw leverancier of naar het milieupark bij u in de buurt. De ingezamelde accu's zullen worden gerecycled of op juiste wijze tot afval worden verwerkt.

TRÅDLØS DYKKSAG

DCS520

Gratulerer!

Du har valgt et DEWALT-verktøy. Mange års erfaring, grundig produktutvikling og innovasjon gjør DEWALT til en meget pålitelig partner for profesjonelle brukere av elektrisk verktøy.

Tekniske data

DCS520		
Spenning	V_{DC}	54
Type		1
Batteritype		Li-Ion
U-belastet hastighet	min^{-1}	2500–4200
Bladdiameter	mm	165
Maksdybde på kutt		
90° (uten føring)	mm	59
90° (med føring)	mm	55
Bladåpning	mm	20
Justering av skråvinkel		47°
Vekt (uten batteripakke)	kg	4,7

Støyverdier og vibrasjonsverdier (triax vektor sum) i henhold til EN60745-2-5:

L_{PA} (lydtrykksnivå)	dB(A)	82,2
L_{WA} (lydeffektnivå)	dB(A)	93,2
K (usikkerhet for det angitte støynivå)	dB(A)	2,9
Verdi vibrasjonsutslipp a_{rh} =	m/s^2	1,1
Usikkerhet K =	m/s^2	1,5

Nivået for vibrasjonsutslipp angitt i dette informasjonsbladet er blitt målt iht. standardiserte tester gitt i EN60745, og kan brukes til å sammenligne ett verktøy med et annet. Det kan brukes til forberedende vurdering av eksponering.

⚠ ADVARSEL: Angitt nivå for vibrasjonsutslipp gjelder for hovedbruksområdene for verktøyet. Dersom verktøyet brukes i andre bruksområder, med annet tilbehør eller er dårlig vedlikeholdt, kan vibrasjonsutslippene avvike. Dette kan øke eksponeringsnivået betydelig for hele arbeidsperioden. En vurdering av nivået for vibrasjonseksponeringen bør også tas med i beregningen når verktøyet er slått av eller når det går uten faktisk å gjøre en jobb. Dette kan redusere eksponeringsnivået betydelig for hele arbeidsperioden. Sett i verk ekstra sikkerhetstiltak for å beskytte operatøren mot følgene fra vibrasjon, som f.eks.: Holde ved like verktøy og tilbehør, holde hendene varme, organisere arbeidsmønstre.

Batteripakke		DCB546
Batteritype		Li-Ion
Spenning	V_{DC}	18/54
Kapasitet	Ah	6,0/2,0
Vekt	kg	1,05

Lader DCB118		
Netspenning	V_{AC}	230
Batteritype		18/54 Li-Ion
Omtrentlig ladetid på batteripakker	min	22 (1,3 Ah) 22 (1,5 Ah) 30 (2,0 Ah) 45 (3,0 Ah) 60 (4,0 Ah) 75 (5,0 Ah)
Vekt	kg	0,66

Laderen DCB118 kan bruke 18V Li-Ion XR og XR FLEXVOLT™ batteripakker (DCB181, DCB182, DCB183, DCB183B, DCB184, DCB184B, DCB185 og DCB546).

Sikringer:		
Europa	230V verktøy	10 A, nettspenning

OVERENSSTEMMELSESERKLÆRING MED EU

Maskineridirektiv



Trådløs dykksag DCS520

DEWALT erklærer at de produktene som er beskrevet under

Tekniske data er i samsvar med:

2006/42/EU, EN60745-1:2009+A11:2010, EN60745-2-5:2010.

Disse produktene samsvarer også med direktiv 2014/30/EF og 2011/65/EF. For mer informasjon, vennligst kontakt DEWALT på følgende adresser eller se baksiden av håndboken.

Undertegnede er ansvarlig for sammenstillingen av den tekniske filen og fremsetter denne erklæringen på vegne av DEWALT.

Markus Rempel
Teknisk direktør
DEWALT, Richard-Klinger-Straße 11,
D-65510 Idstein, Tyskland

29.07.2016



ADVARSEL: Les bruksanvisningen slik at skaderisikoene kan reduseres.

Definisjoner: Retningslinjer for sikkerhet

Definisjonene nedenfor beskriver alvorlighetsnivået de enkelte signalordene er. Les brukerhåndboken og vær spesielt oppmerksom på disse symbolene.



FARE: Angir en eksisterende farlig situasjon som, og hvis den ikke unngås, vil føre til **dødsfall eller alvorlig personskade**.



ADVARSEL: Angir en potensielt farlig situasjon som, og hvis den ikke unngås, kan føre til **dødsfall eller alvorlig personskade**.



FORSIKTIG: Angir en potensielt farlig situasjon som, og hvis den ikke unngås, kan føre til **mindre eller moderat personskade**.

MERK: Angir en arbeidsmåte som ikke er relatert til personskader, men som kan føre til skader på utstyr hvis den ikke unngås.



Angir fare for elektrisk støt.



Angir brannfare.

Generelle sikkerhetsadvarsler for elektriske verktøy



ADVARSEL: Les alle sikkerhetsadvarsler og alle instruksjoner. Manglende overholdelse av advarslene og instruksjonene kan resultere i elektrisk sjokk, ild og/eller alvorlig skade.

TA VARE PÅ ALLE ADVARSLER OG INSTRUKSJONER FOR FREMTIDIG BRUK

Uttrykket "elektrisk verktøy" i advarslene henviser til ditt strømdrevne (med ledning) elektriske verktøy eller ditt batteridrevne (uten ledning) elektriske verktøy.

1) Sikkerhet på arbeidsområdet

- Hold arbeidsområdet godt opplyst.** Rotete eller mørke områder er en invitasjon til ulykker.
- Ikke bruk elektriske verktøy i eksplosive omgivelser, slik som i nærheten av antenkelige væsker, gasser eller støv.** Elektrisk verktøy skaper gnister som kan antenne støv eller gasser.
- Hold barn og tilskuere borte mens du bruker et elektrisk verktøy.** Distraksjoner kan føre til at du mister kontrollen.

2) Elektrisk sikkerhet

- Støpselet til elektriske verktøy må passe til stikkkontakten. Aldri modifierer støpselet på noen måte. Ikke bruk adaptere med jordede elektriske verktøy.** Umodifiserte støpsler og stikkontakter som passer vil redusere risikoen for elektrisk sjokk.
- Unngå kroppskontakt med jordete overflater slik som rør, radiatorer, komfyrer og kjøleskap.** Det finnes en økt risiko for elektrisk sjokk dersom kroppen din er jordet.
- Ikke eksponer elektriske verktøy for regn eller våte forhold.** Dersom det kommer vann inn i et elektrisk verktøy vil det øke risikoen for elektrisk sjokk.
- Ikke bruk ledningen feil. Aldri bruk ledningen til å bære, trekke eller dra ut støpselet til det elektriske verktøyet. Hold ledningen borte fra varme, olje,**

skarpe kanter eller bevegelige deler. Skadede eller innviklede ledninger øker risikoen for elektrisk sjokk.

- Når du bruker et elektrisk verktøy utendørs, bruk en skjøteledning som er egnet for utendørs bruk.** Bruk av en skjøteledning beregnet for utendørs bruk reduserer risikoen for elektrisk sjokk.
- Dersom bruk av et elektrisk verktøy på et fuktig sted er uunngåelig, bruk en strømkilde med jordfeilbryter (RCD).** Bruk av jordfeilbryter (RCD) reduserer risikoen for elektrisk sjokk.

3) Personlig sikkerhet

- Hold deg våken, hold øye med det du gjør og bruk sunn fornuft når du bruker et elektrisk verktøy. Ikke bruk et elektrisk verktøy dersom du er trøtt eller er påvirket av medikamenter, narkotika eller alkohol.** Ett øyeblikks uoppmerksomhet under bruk av elektriske verktøy kan føre til alvorlig personskade.
- Bruk personlig verneutstyr. Bruk alltid vernebriller.** Verneutstyr slik som støvmaske, sklisikre vernesko, hjelm, eller hørselsvern brukt under passende forhold vil redusere personskader.
- Unngå utilsiktet oppstart. Sikre at bryteren er i av-stillingen før du kobler til strømkilden og/eller batteripakken, plukker opp eller bærer verktøyet.** Å bære elektriske verktøy med fingeren på bryteren eller å sette inn støpselet mens elektriske verktøy har bryteren på øker faren for ulykker.
- Fjern eventuelle justeringsnøkler før du slår på det elektriske verktøyet.** En nøkkel som er festet til en roterende del av det elektriske verktøyet kan føre til personskade.
- Ikke strekk deg for langt. Ha godt fotfeste og stå støtt hele tiden.** Dette fører til at du har bedre kontroll over det elektriske verktøyet ved uventede situasjoner.
- Bruk egnet antrekk. Ikke ha på deg løstsittende klær eller smykker. Hold hår, antrekk og hansker borte fra bevegelige deler.** Løstsittende antrekk, smykker eller langt hår kan bli fanget opp av bevegelige deler.
- Hvis apparatet er utstyrt for tilkobling av støvutsugings- og -oppsamlingsinnretning, må du sørge for at disse er koblet til og ordentlig sikret.** Bruk av støvoppsamlere kan redusere støvrelaterte farer.

4) Bruk og vedlikehold av elektriske verktøy

- Ikke bruk kraft på verktøyet. Bruk det elektriske verktøyet som situasjonen krever.** Det riktige elektriske verktøyet vil gjøre jobben bedre og tryggere ved den hastigheten det ble konstruert for.
- Ikke bruk verktøyet hvis bryteren ikke kan slå verktøyet av eller på.** Ethvert elektrisk verktøy som ikke kan kontrolleres med bryteren er farlig og må repareres.
- Koble støpselet fra strømkilden og/eller batteripakken fra det elektriske verktøyet før du foretar noen justeringer, endrer tilbehør eller lagrer elektriske verktøy.** Slike preventive

sikkerhetsforanstaltninger reduserer risikoen for å starte det elektriske verktøyet ved et uhell.

- d) **Lagre elektriske verktøy som ikke er i bruk, utilgjengelig for barn og la ikke personer som ikke er kjent med det elektriske verktøyet eller disse instruksjonene bruke det.** Elektriske verktøy er farlige i hendene på utrenede brukere.
- e) **Vedlikehold elektriske verktøy. Kontroller om bevegelige deler er feiljustert eller fastskjært, om deler er ødelagt eller andre forhold som kan påvirke driften av verktøyet. Dersom det er skadet, få verktøyet reparert før neste bruk.** Mange ulykker forårsakes av dårlig vedlikeholdte verktøy.
- f) **Hold skjæreverktøy skarpe og rene.** Godt vedlikeholdte skjæreverktøy med skarpe skjærekanter setter seg mindre sannsynlig fast og er lettere å kontrollere.
- g) **Bruk verktøyet, tilbehørene og bittene, osv., i samsvar med disse instruksjonene og ta i betraktning arbeidsforholdene og det arbeidet som skal utføres.** Bruk av det elektriske verktøyet for oppgaver som er forskjellige fra de som er tiltenkt kan føre til en farlig situasjon.

5) Bruk og vedlikehold av batteridrevne verktøy

- a) **Bruk kun laderen som er spesifisert av produsenten.** En lader som passer for en type batteripakke kan føre til brannfare dersom den brukes med en annen batteripakke.
- b) **Bruk kun elektriske verktøy sammen med de spesifiserte batteripakkene.** Bruk av andre batteripakker kan skape risiko for skader eller brann.
- c) **Når batteripakken ikke er i bruk, hold den borte fra andre metallobjekter som binders, mynter, nøkler, spikere, skruer eller andre små metallobjekter som kan skape en forbindelse fra en batteripol til en annen.** Å kortslutte batteripolene kan føre til brannskader eller brann.
- d) **Ved hardhendt behandling kan det komme væske ut fra batteriet. Unngå kontakt med denne. Dersom du ved et uhell kommer i kontakt med væsken, skyll med vann. Dersom du får væsken i øynene, oppsøk lege umiddelbart.** Batterivæske kan føre til irritasjon eller forbrenninger.

6) Vedlikehold

- a) **Få det elektriske verktøyet ditt vedlikeholdt av en kvalifisert reparatør som kun bruker originale reservedeler.** Dette vil sikre at verktøyet sikkerhet blir ivarettatt.

Flere sikkerhetsregler

Sikkerhetsinstruksjoner for alle

bruksområder

- a) **⚠ FARE: Hold hender bort fra skjæreområdet og sagbladet. Hold din andre hånd på støttehåndtaket,**

eller motorrammen. Om begge hendene holder sagen kan de ikke skjæres av sagbladet.

- b) **Ikke berør undersiden av arbeidsstykket.** Verneinnretningen kan ikke beskytte deg mot sagbladet under arbeidsstykket.
- c) **Juster skjæredybden til tykkelsen av arbeidsstykket.** Mindre enn en hel tann av sagbladet skal være synlig under arbeidsstykket.
- d) **Hold aldri et stykke som skal skjæres i dine hender eller over ditt ben. Fest arbeidsstykket på en stabil plattform.** Det er viktig å støtte arbeidet riktig for å minimere kroppseksposering, fastkjøring av sagbladet, eller tap av kontroll.
- e) **Hold elektroverktøyet ved isolerte gripeoverflater når du utfører en operasjon hvor skjæreverktøyet kan komme i kontakt med skjult ledningstråd.** Berøring med en strømførende ledning gjør at de eksponerte metalldelene på verktøyet også blir strømførende, slik at brukeren får elektrisk støt.
- f) **Bruk alltid en kløveholder eller rett kantleder ved kløving.** Dette forbedrer nøyaktigheten av skjæring og reduserer sjansen for fastkjøring av sagbladet.
- g) **Bruk alltid sagblader med riktig størrelse og form (diamant kontra rund) av spindelhull.** Blader som ikke matcher den monterte maskinvaren av sagen vil drives eksentrisk, som forårsaker tap av kontroll.
- h) **Bruk aldri skadet eller feilaktige bladpakninger eller bolter.** Bladpakninger og bolter er spesifikt designet for din sag, for optimal ytelse og driftssikkerhet.

Årsaker til og hindring av tilbakeslag

- **Tilbakeslag er en plutselig reaksjon til et fastkjørt, bøyd eller feiljustert sagblad, som forårsaker at en ukontrollert sag løftes opp og ut av arbeidsstykket mot brukeren;**
- **Når sagbladet kjøres fast eller er bøyd av sagsnittet som lukkes, stopper bladet og motorreaksjonen beveger enheten hurtig bakover mot brukeren;**
- **Hvis sagbladet blir vridd eller feiljustert i kuttet, kan tennene ved den bakre kanten av sagbladet skjæres inn i den øvre overflaten av treet som forårsaker at sagbladet kommer ut av sagsnittet og hopper tilbake mot brukeren.**

Tilbakeslag oppstår som følge av feilbruk av verktøyet og/eller feil bruksprosedyrer eller forhold som kan unngås ved å ta følgende forholdsregler:

- a) **Hold et godt tak med begge hender på sagen og plasser dine armer for å motstå trykk fra tilbakeslag. Plasser din kropp på hver side av bladet, men ikke i linje med bladet.** Tilbakeslag kan forårsake at sagen hopper bakover, men trykk fra tilbakeslag kan kontrolleres av brukeren, om riktige forhåndsregler er tatt.
- b) **Når sagbladet sitter fast, eller hvis du av en eller annen grunn må avbryte kuttingen, skal du slippe opp utløseren og holde verktøyet helt stille i materialet til skiven har stanset helt. Prøv aldri å ta**

verktøyet ut av arbeidsstykket eller trekke verktøyet bakover mens sagbladet er i bevegelse, ellers kan det oppstå tilbakeslag. Finn årsaken til og løs problemet for å hindre at sagbladet sitter fast igjen.

- Når du startet opp sagen i arbeidsstykke, midtstill bladet i sagsnittet og sjekk at sagtennene ikke sitter fast i materiale.** Hvis sagbladet sitter fast, kan det komme seg ut av eller slå tilbake fra arbeidsstykket når verktøyet startes igjen.
- Støtt store paneler for å minimere risikoen for at sagbladet setter seg fast og tilbakeslag oppstår.** Store paneler synker ofte sammen under sin egen vekt. Støtter må plasseres under panelet på begge sider, nære linjen av kuttet og nære kanten av panelet.
- Ikke bruk sløve eller skadete sagblader.** Uslipte eller feilaktig innstilte blader produserer smale sagsnitt som forårsaker overdreven friksjon, bladbøyning og tilbakeslag.
- Bladdybde og låsespaker for justering av skråskjæring må være stramme og sikret før skjæring er utført.** Om bladjusteringen skiftes i løpet av skjæring, kan det forårsake fastsetting og tilbakeslag.
- Bruk ekstra varsomhet når du utfører et "dykkutt" i eksisterende vegger eller andre blinde områder.** Det utstikkende sagbladet kan skjære objekter som kan forårsake tilbakeslag.

Sikkerhetsinstruksjoner for dykksagtyper

- Sjekk verneinnretningen for riktig lukking før hver bruk. Ikke bruk sagen om verneinnretningen ikke bevegtes fritt og sperrer bladet øyeblikkelig. Aldri klem eller fest verneinnretningen med sagbladet eksponert.** Om sagen tilfeldigvis er mistet, kan verneinnretningen bli bøyd. Sjekk at verneinnretningen bevegtes fritt og ikke berører sagbladet eller andre deler, i alle vinkler og skjæredybder.
- Sjekk operasjonen og tilstanden av returfjæren for verneinnretningen. Om verneinnretningen og fjæren ikke fungerer riktig, må de betjenes før bruk.** Verneinnretningen kan virke langsom på grunn av skadete deler, gummirester eller en oppbygning av skrap.
- Påse at styreplaten av sagen ikke kan forflytte seg mens du utfører "dykkutt" når bladets skråstilling ikke er 90°.** Bladforskyvning til siden vil forårsake fastsetting og sannsynligvis tilbakeslag.
- Alltid påse at verneinnretningen dekker sagbladet før du setter sagen ned på en benk eller gulv.** Et ubeskyttet, kjørende sagblad vil forårsake at bladet går bakover og skjærer alt i sin bane. Vær oppmerksom på tiden det tar for at bladet stopper etter at bryteren er utløst.

Ytterligere sikkerhetsinstruksjoner for alle sager med spaltekni

- Bruk den passende spaltekni for bladet som er brukt.** For at spaltekni skal virke, må den være tykkere enn enheten av bladet men tynnere enn tannsettet av bladet.
- Juster spaltekni som beskrevet i denne instruksjonsmanualen.** Feilaktig dimensjonering, plassering og justering kan gjøre at spaltekni ikke er effektiv når det gjelder forhindring av tilbakeslag.
- For at spaltekni skal fungere, må den gripe inn i arbeidsstykket.** Spaltekni er ikke effektiv når det gjelder forhindring av tilbakeslag i løpet av korte kutt.
- Ikke bruk sagen om spaltekni er bøyd.** Selv små hinder kan redusere lukkehastigheten av en verneinnretning.

Ytterligere sikkerhetsinstruksjoner for dykksagtyper

- Bruk hørselsvern.** Eksponering for støy kan forårsake tap av hørsel.
- Bruk en støvmaske.** Å bli utsatt for støvpartikler kan forårsake pustevansker og mulig skade.
- Ikke bruk sagblader med større eller mindre diameter enn anbefalt.** For opplysninger om riktig skjærekapasitet henvises du til de **tekniske data**ene. Bruk kun sagblader spesifisert i denne manualen, som er i samsvar med EN 847-1.
- Aldri bruk slipende reduseringshjul.**

Restrisikoer

Til tross for at man følger relevante sikkerhetsbestemmelser og bruker sikkerhetsutstyr, er det bestemte farer som ikke kan unngås. De er:

- Hørselskader.
- Fare for personskade pga. flygende partikler.
- Fare for brannskader fordi utstyr blir varmt under bruk.
- Fare for personskade ved langvarig bruk.

Elektrisk sikkerhet

Den elektriske motoren er blitt konstruert for kun én spenning. Alltid kontroller at spenningen til batteripakken samsvarer med spenningen på merkeskiltet. Sørg også for at spenningen på laderen samsvarer med spenningen på strømmettet.



Din DEWALT-lader er dobbeltisolert i samsvar med EN60335; det trengs derfor ikke noen jordledning.

Dersom tilførselsledningen er skadet, må den byttes i en spesialledning som fås via DEWALT-serviceorganisasjon.

Bruk av skjøteledning

Skjøteledning bør ikke brukes hvis det ikke er absolutt nødvendig. Bruk en godkjent skjøteledning som egner seg for kraftforsyningen til din lader (se **Tekniske data**). Minimum størrelse på lederen er 1 mm²; maksimum lengde er 30 m.

Alltid vikle ut kabelen fullstendig når du bruker en kabeltrommel.

TA VARE PÅ DENNE BRUKSANVISNINGEN

Ladere

DEWALT ladere trenger ingen justeringer, og er designet til å være så enkle som mulig å bruke.

Viktige sikkerhetsinstruksjoner for alle batteriladere

TA VARE PÅ DENNE BRUKSANVISNINGEN: Denne manualen inneholder viktige sikkerhetsanvisninger og bruksanvisninger for kompatible batteriladere (se **Tekniske data**).

- Før du bruker laderen les alle instruksjoner og advarselmerker på laderen, batteripakken og produktet som bruker batteripakken.



ADVARSEL: Fare for støt. Ikke la væske komme inn i laderen. Det kan resultere i elektrisk støt.



ADVARSEL: Vi anbefaler bruk av en jordfeilsikring med en nominell strømverdi på 30mA eller mindre.



FORSIKTIG: Fare for brannskader. For å redusere faren for skader, lad kun DEWALT oppladbare batterier. Andre type batterier kan sprekke og forårsake personskader og materielle skader.



FORSIKTIG: Barn må holdes under oppsyn, sørg for at de ikke leker med apparatet.

MERK: Under visse forhold, med laderen innpluggert i strømforsyningen, kan de eksponerte kontaktene i laderen kortsluttes av fremmedlegemer. Fremmedlegemer som kan lede strøm, inkludert, men ikke begrenset til stålull, aluminiumsfolie eller annen ansamling av metalliske partikler, må holdes unna åpningene i laderen. Kople alltid laderen fra strømtilførselen når det ikke er en batteripakk i hulrommet. Kople fra laderen før rengjøring.

- **IKKE forsøk å lade batteripakken med andre ladere enn de som er nevnt i denne manualen.** Laderen og batteripakken er spesielt designet for å jobbe sammen.
- **Disse ladere er ikke ment for annen bruk enn lading av DEWALT oppladbare batterier.** Annen bruk kan resultere i brannfare og/eller elektrisk støt.
- **Ikke utsett laderen for regn eller snø.**
- **Dra i kontakten og ikke ledningen når du kople laderen fra strømmen.** Dette reduserer faren for skade på kontakten og ledningen.
- **Påse at ledningen er plassert slik at den ikke trækkes på, snubles i, eller på annen måte utsettes for skade eller påkjenning.**
- **Ikke bruk skjøteledning med mindre det er helt nødvendig.** Bruk av feil skjøteledning kan resultere i brannfare og/eller elektrisk støt.
- **Ikke plasser noe på laderen og ikke plasser laderen på en myk overflate som kan blokkere ventilasjonsslissene og resultere i for høy innvendig temperatur.** Plasser laderen et sted unna varmekilder. Laderen ventileres gjennom slisser i toppen og bunnen av huset.

- **Ikke bruk lader med skadet ledning eller kontakt**—bytt dem ut med en gang.
- **Ikke bruk laderen dersom den har fått et slag, er mistet i gulvet eller skadet på annen måte.** Lever den på et autorisert serviceverksted.
- **Ikke ta laderen fra hverandre; lever den på et autorisert serviceverksted når service eller reparasjon trengs.** Å sette den sammen feil kan resultere i elektrisk støt eller brann.
- Dersom ledningen er skadet må den byttes ut med en gang av produsenten, dens serviceagent eller lignende kvalifisert person for å unngå farer.
- **Kople laderen fra strømtilførselen før du begynner med rengjøring.** Dette reduserer faren for elektrisk støt. Fjerning av batteripakken reduserer ikke denne faren.
- **ALDRI forsøk på kople 2 ladere sammen.**
- **Laderen er designet for å bruke standard 230V elektrisk strøm. Ikke forsøk å bruke den på annen spenning.** Dette gjelder ikke billaderen.

Lade et batteri (Fig. A)

1. Plugg inn laderen i en passende stikkontakt for du setter inn batteripakken.
2. Sett batteripakken **14** i laderen, pass på at batteripakken sitter godt i laderen. Det røde (lade) lyset blinker gjentatt som indikasjon på at ladeprosessen er startet.
3. Fullført lading vises ved at det røde lyset er PÅ konstant. Pakken er da fullt oppladet og kan brukes, eller den kan bli stående i laderen. For å ta batteripakken ut av arbeidspakken, trykk inn og hold låseknappen **15** på batteripakken og ta den av.

MERK: For å sikre maksimum ytelse og levetid på Li-Ion batteripakker, lad batteripakken helt opp før første gangs bruk.

Bruk av lader

Se indikatorene under for batteripakkens ladetilstand.

Ladeindikatorer		
	lading	
	fullladet	
	varm/kald ladeforsinkelse*	

*Det røde lyset vil fortsette å blinke, men et gult indikatorlys vil lyse under denne operasjonen. Når batteriet har kjølt seg ned, vil det gule lyset bli slått av og laderen vil gjenoppta ladeprosedyren.

Kompatible ladere vil ikke lade en defekt batteripakke. Laderen vil indikere feilaktig batteripakke ved at den ikke lyser, eller ved å indikere blinkemønster for problem pakke eller lader.

MERK: Dette kan også tyde på et problem med laderen. Dersom laderen indikerer et problem, ta med lader og batteripakke til et servicesenter for testing.

Ventetid for varm/kald pakke

Dersom laderen detekterer et batteri som er for varmt eller for kaldt, vil den automatisk starte en "varm/kald pakke forsinkelse",

og venter med å lade til batteriet har passende temperatur. Laderen vil deretter automatisk skifte til lademodus for pakken. Denne funksjonen sikrer maksimal levetid på batteriet.

En kald batteripakke vil lade langsommere enn en varm batteripakke. Batteripakken vil lade langsommere gjennom hele ladesyklusen, og vil ikke gå tilbake til maksimal ladehastighet selv om batteriet blir varmt.

Ladere DCB118 er utstyrt med en intern vifte som er designet for å avkjøle batteripakken. Viften vil slå seg på automatisk når batteripakken trenger å kjøles. Bruk aldri laderen dersom viften ikke fungerer korrekt eller dersom ventilasjonsåpningene er blokkert. Pass på at fremmedlegemer ikke kommer inn i laderen.

Elektronisk beskyttelsessystem

XR Li-ioner verktøy er designet med et elektronisk beskyttelsessystem som vil beskytte batteriet mot overlading, overoppvarming eller dyp utlading.

Verktøyet vil automatisk slå seg av dersom beskyttelsessystemet aktiveres (Electronic Protection System). Dersom det skjer, sett litium-ion batteriet på laderen til det er helt oppladet igjen.

Veggmontering

Disse laderne er designet for å monteres på vegg eller stå på et bord eller arbeidsbenk. Dersom den skal monteres på vegg, plasser laderen innen rekkevidde fra en stikkontakt og unna hjørner eller andre hindringer som kan stoppe luftstrømmen. Bruk baksiden av laderen som mal for å bore hull i veggen for monteringsskruene. Monter laderen godt med gipskruer (må kjøpes separat) minst 25,4 mm lange med hodediameter 7–9 mm, som skrues inn i treverk til optimal dybde med omtrent 5,5 mm av skruen som stikker ut. Rett inn sporene på baksiden av laderen med de utstikkende skruene og lås på plass i sporene.

Rengjøringsanvisninger for lader

⚠ ADVARSEL: Fare for støt. Koble laderen fra strømuttaket før rengjøring. Smuss og fett kan fjernes fra laderen ved hjelp av en klut eller en myk, metallfri børste. Ikke bruk vann eller rengjøringsvæsker. Aldri la noen væske trenge inn i verktøyet; aldri dypp noen del av verktøyet i en væske.

Batteripakke

Viktige sikkerhetsinstruksjoner for alle batteripakker

Sørg for å inkludere katalognummer og spenning når du bestiller nye batteripakker.

Batteriet kommer ikke fullstendig ladet ut av pakningen. Les sikkerhetsinstruksjonene under før du bruker batteripakken og laderen. Følg deretter ladeprosedyrene som er beskrevet.

LES ALLE INSTRUKSJONER

- **Ikke lad eller bruk batteriet i eksplosive omgivelser, slik som i nærheten av antenkelige væsker, gasser eller støv.** Innsetting eller uttak av batteriet kan antenne støvet eller gassen.
- **Tving aldri batteripakken inn i laderen. Ikke modifier batteripakken på noen måte for å passe inn i en ikke-**

kompatibel lader idet batteripakken kan sprekke og forårsake alvorlig personskade.

- Lad batteripakkene kun i DEWALT ladere.
- **IKKE sprut på eller senke ned i vann eller andre væsker.**
- **Ikke lagre eller bruk verktøyet eller batteripakken på steder der temperaturen kan nå eller overstige 40 °C (104 °F) (som utenfor skur eller metallbygg på sommeren).**
- **Ikke brenn batteripakken selv om den er alvorlig skadet eller fullstendig utslitt.** Batteripakken kan eksplodere i en brann. Giftige gasser og materialer oppstår når man brenner litium ion-batteripakker.
- **Hvis batteriets innhold kommer i kontakt med huden, vasker du området med mild såpe og vann.** Hvis du får batterivæske på øyet, skyller du det åpne øyet i 15 minutter eller til irritasjonen gir seg. I tillegg det trengs medisinsk tilsyn, er batteriets elektrolytt sammensatt av en blanding av organiske karbonater og litium-salter.
- **Innholdet i åpne battericeller kan forårsake irritasjon av luftveiene.** Skaff frisk luft. Søk medisinsk ettersyn hvis symptomene vedvarer.



ADVARSEL: Fare for brannskader. Batterivæsken kan antennes hvis den utsettes for gnister eller flammer.



ADVARSEL: Forsøk aldri å åpne batteripakken av noen årsak. Ikke sett i laderen dersom batteripakkens ytre er sprukket eller skadet. Ikke knus, slipp i gulvet eller skad batteripakken. Ikke bruk en batteripakke eller lader som har fått et slag, er mistet i gulvet, påkjørt eller skadet på annen måte (f.eks. gjennomboret av en spiker, slått med hammer, tråknet på). Det kan resultere i elektrisk støt. Skadede batteripakker skal leveres til servicesenteret for gjenvinning.



ADVARSEL: Fare for brann. Ikke lagre eller transporter batteripakken slik at batteripolene kan komme i kontakt med metallobjekter. For eksempel, ikke legg batteriet i forkle, lommer, verktøyskrin, produktesker, skuffer etc. sammen med løse spikere, skrue, nøkler, etc.



FORSIKTIG: Når det ikke er i bruk plasser verktøyet på siden på en stabil overflate der det ikke skaper fare for snubling eller fall. Noen verktøy med store batteripakker kan stå på batteripakken, men kan lettes slås overende.

Transport



ADVARSEL: Fare for brann. Transport av batterier kan kanskje føre til brann dersom batteripolene utilsiktet kommer i kontakt med elektrisk ledende materialer. Ved transport av batterier, pass på at batteripolene er beskyttet og godt isolerte fra materialer som kan komme i kontakt og føre til kortslutning.

DEWALT batterier samsvarer med alle aktuelle shipping-forskrifter som angitt av bransjen og lovregler, inkludert UN Recommendations on the Transport of Dangerous Goods;

International Air Transport Association (IATA) Dangerous Goods Regulations, International Maritime Dangerous Goods (IMDG) Regulations, og European Agreement Concerning The International Carriage of Dangerous Goods by Road (ADR). Litium-ion celler og batterier er testet i henhold til avsnitt 38,3 i "UN Recommendations on the Transport of Dangerous Goods Manual of Tests and Criteria".

I de fleste tilfeller vil forsendelse av en DEWALT batteripakke være unntatt fra klassifisering som en fullt regulert Class 9 Hazardous Material. Vanligvis vil bare forsendelser som inneholder et litium-ione batteri med høyere energiklassifisering enn 100 watt-timer (Wh) kreve forsendelse som fullt regulert Class 9. Alle litium-ione batterier har angitt watt-timer på pakken. Men på grunn av de kompliserte reglene anbefaler DEWALT ikke å sende litium-ione batteripakker med fly, uansett watt-time klassifisering. Forsendelser av verktøy med batterier (kombinerte sett) kan unntaksvis sendes med fly dersom angitt watt-timer på batteripakken er under 100 Wh.

Uansett om en transport regnes som unntatt eller fullt regulert, er det senderens ansvar å sjekke de gjeldende reglene for pakking, etiketter/merking og dokumentasjon.

Informasjonen i dette avsnittet av manualen er gitt i god tro og ansett som nøyaktig på tidspunktet dokumentet ble opprettet. Men det gis ingen garanti, hverken eksplisitt eller implisitt. Det er kjøperens ansvar å sikre at aktivitetene samsvarer med de gjeldende retningslinjer.

Transport av FLEXVOLT™ batteriet

DEWALT FLEXVOLT™ batteriet har to moduser: **Bruk og transport**.

Bruks-modus: Når FLEXVOLT™-batteriet står alene eller er montert i et DEWALT 18V produkt, fungerer det som et 18V batteri. Dersom FLEXVOLT™-batteriet er i et 54V eller et 108V (to 54V batterier) produkt, vil det fungere som et 54V batteri.

Transport-modus: Når hetten er satt på FLEXVOLT™-batteriet, er batteriet i transport-modus. La hetten være på ved forsendelse.

I transportmodus blir rekker av celler elektrisk frakoblet i pakken slik at det dannes 3 batterier med lavere watt-timer (Wh) sammenlignet med 1 batteri med høyere watt-timer. Denne endringen til 3 batterier med lavere watt-timer gjør at pakken er unntatt fra visse begrensede shipping-regler som gjelder batterier med høyere watt-timer.

For eksempel kan Wh-spesifikasjonen for Transport være 3 x 36 Wh, som betyr 3 batterier på 36 Wh hver. Wh-spesifikasjonen for USE (bruk) kan være 108 Wh (som betyr 1 batteri).

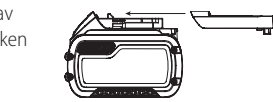

Eksempel på merking for bruk og for transport



Anbefalinger for lagring

1. Den ideelle lagringsplassen er kjølig og tørr og ikke utsatt for direkte solskinn samt for sterk varme eller kulde. For

optimal batteriytelse og levetid bør batteripakker lagres i romtemperatur når de ikke er i bruk.

2. For lang tids lagring, anbefales det for optimalt resultat å lagre en fullt ladet batteripakke på et kjølig og tørt sted uttatt av laderen.

MERK: Batteripakker bør ikke lagres fullt utladet. Batteripakken må lades opp igjen før bruk.

Merking på laderen og batteripakken

I tillegg til piktogrammene som er brukt i denne manualen, kan etikettene på laderen og batteripakken vise følgende piktogrammer:



Les instruksjonshåndboken før bruk.



Se **Tekniske data** for ladetid.



Ikke undersøk med strømførende gjenstander.



Ikke lad skadede batteripakker.



Ikke utsett for vann.



Få byttet defekte ledninger omgående.



Lades kun mellom 4 °C og 40 °C.



Kun for innendørs bruk.



Deponer batteripakken på miljøvennlig vis.



Lad kun DEWALT batteripakker med de angitte DEWALT laderne. Lading av andre batteripakker enn de angitte DEWALT batteriene med en DEWALT lader kan føre til at de sprekker eller til andre farlige situasjoner.



Ikke brenn batteripakken.



USE (bruk - uten transporthette). Eksempel: Wh-spesifikasjonen 108 Wh (1 batteri med 108 Wh).



TRANSPORT (med innebygget transporthette). Eksempel: Wh-spesifikasjonen betyr 3 x 36 Wh (3 batterier på 36 Wh hver).

Batteritype

DCS520 bruker en 54 volt batteripakke.

Disse batteripakkene kan brukes: DCB546. Se **Tekniske Data** for mer informasjon.

Pakkens innhold

Pakken inneholder:

- 1 Dykksag
- 1 Sekskantnøkkel
- 1 Li-ion batteripakke (T1 modeller)
- 2 Li-ion batteripakker (T2 modeller)
- 3 Li-ion batteripakker (T3 modeller)
- 1 Instruksjonshåndbok
- *Se etter skader på verktøyet, deler eller tilbehør som kan ha oppstått under transport.*
- *Ta deg tid til å lese grundig gjennom og forstå denne håndboken før bruk.*

Merking på verktøyet

Følgende piktogrammer vises på verktøyet:



Les instruksjonshåndboken før bruk.



Bruk hørselvern.



Bruk vernebriller.



Maksimums skjæredybde



Bladdiameter

Datokode plassering (Fig. A)

Datokoden **16**, som også inkluderer produksjonsåret, er trykket på huset.

Eksempel:

2016 XX XX

Produksjonsår

Beskrivelse (Fig. A)



ADVARSEL: Aldri modifier elektroverktøyet eller noen del av det. Dette kan føre til materiell- eller personskader.

- 1 Dykk-avtrekker
- 2 På-/av-bryter
- 3 Hovedhåndtak
- 4 Sko
- 5 Skinnejusteringsknapp
- 6 Vinkel skala
- 7 Skråvinkel justeringsknapper
- 8 Dybdejusteringsknotter
- 9 Dybdeskala
- 10 Blad
- 11 Fronthåndtak
- 12 Spindellåseknapp
- 13 Skinnelåshendel

- 14 Batteripakke
- 15 Feste knapp for batteriet
- 16 Datokode
- 17 Støvsugeruttak
- 18 Anti-tilbakeslagsknott
- 19 Hastighetshjul
- 20 Ladeindikator

Tiltenkt Bruk

DCS520 dykksag er designet for profesjonell saging av treprodukter

IKKE bruk når det er vått eller i nærheten av antennerlige væsker eller gasser.

Denne kraftige dykksagen er et profesjonelt elektroverktøy.

IKKE la barn komme i kontakt med verktøyet. Uerfarne operatører trenger tilsyn når de bruker dette verktøyet.

- Dette apparatet er ikke ment for bruk av personer (inkludert barn) med reduserte fysiske, sensoriske eller mentale evner, eller mangel på erfaring og kunnskap, med mindre de får tilsyn av en person ansvarlig for deres sikkerhet. Barn skal aldri forlates alene med dette produktet.

MONTERING OG JUSTERING



ADVARSEL: For å redusere risikoen for alvorlig personskade, slå av verktøyet og koble fra batteripakken før du foretar eventuelle justeringer eller fjerner/installerer tilleggsutstyr eller tilbehør.

En utilsikket oppstart kan føre til personskader.



ADVARSEL: Bruk kun batteripakker og ladere fra DeWALT.

Sette inn og ta av batteripakke på verktøyet (Fig. A)

MERK: For best resultat, pass på at batteripakken **14** er helt oppladet før bruk.

Installer batteripakken i verktøyet

1. Rett inn batteripakken **14** med skinnene som vist på figur A.
2. Skyv den inn i maskinen til batteripakken sitter godt og forsikre deg om at du hører at låsen klikker på plass.

Fjerne batteripakken fra verktøyet

1. Trykk batteriets festeknapp **15** og trekk ut batteripakken.
2. Sett batteripakken i laderen som beskrevet i laderavsnittet i denne manualen.

Ladeindikator batteripakker (Fig. A)

Noen DeWALT batteripakker inkluderer en ladeindikator som består av tre grønne LED som indikerer hvor mye lading som er igjen i batteripakken.

For å aktivere ladeindikatoren, trykk og hold indikatorknappen **20**. En kombinasjon av tre grønne LED-lys vil lyse og vise gjenværende lading. Dersom gjenværende lading av batteriet er under brukbar grense, vil ingen lys tennes og batteriet må lades opp.

MERK: Ladeindikatoren er bare en indikasjon av gjenværende lading i batteripakken. Den gir ingen indikasjon på om verktøyet

fortsatt kan brukes, og kan variere med produktkomponentene, temperatur og brukerens bruksområde.

Justering av skråskjæringsvinkelen (Fig. A)

Skråskjæringsvinkelen kan justeres mellom 0° og 47 grader.

1. Løsne justeringsknottene for skråstilling 7.
2. Bestem skråskjæringsvinkelen ved å vippe på sagbladen 4 inntil avmerkingen viser den ønskede vinkelen på målestokken på skråkanten 6.
3. Løsne justeringsknottene for skråstilling 7.

Bytte av sagbladet (Fig. A–C)

MERK: det er ikke nødvendig å fjerne det ytre bladdekslet 23 for å skifte bladet.

1. Ta ut batteripakken.
2. Trykk inn spindellåsknappen 12.
3. Trykk dykksagen ned til den stopper (bladskifteposisjon).
4. Vri spindellåshendelen 13 med klokken til den stopper.
5. Hold spindellåshendelen 13 ned og bruk sekskantnøkkelen som finnes i fremre håndtak 11, roter bladet til låseposisjon er funnet.

MERK: Bladet 10 er nå låst og kan ikke vris for hånd.

6. Bruk sekskantnøkkelen til å vri bladets festeskruer 24 mot klokken for å fjerne det.
7. Ta av ytre flens 25 og det brukte bladet 10. Plasser det nye bladet på den indre flensen 26.
8. Bytt ut ytre flens 25 og bladets festeskruer 24. Vri skruen med klokken for hånd.

MERK: Retningen til rotasjonen til sagbladet og rotasjonen til dykksagen MÅ være den samme.

9. Stram bladets festeskruer godt ved bruk av sekskantnøkkelen.
10. Slipp opp og vri spindellåshendelen 13 mot klokken til den stopper.
11. Beveg dykksagen tilbake til topp-posisjon.
12. Trykk dykkavtrekkeren 1 forover for å ta saken ut av bladbytte-modus.

Justering av spaltekniven (figur A–C)

For riktig justering av spaltekniven 21 se innlegget i figur C. Juster spalteknivens klaring etter utskiftning av sagbladet eller når det ellers er nødvendig.

1. Følg **Bytte av sagblad** steg 1–5.
2. Løsne spaltejusteringsskruen 22 med sekskantnøkkel og sett spaltekniven som vist i figur C.
3. Fest spalteknivens justeringsskruer 22.
4. Vri spindellåshendelen 13 med klokken til den stopper.
5. Beveg dykksagen tilbake til topp-posisjon.
6. Trykk dykkavtrekkeren 1 forover for å ta saken ut av bladbytte-modus.

Dybde av skjærejustering (Fig. D)

Skjæredybden kan stilles til 0 – 59 mm uten styreskinne festet; med styreskinne festet: 0 – 55 mm.

1. Løsne knotten for dybdejustering 8 og flytt markøren for å oppnå den riktige skjæredybden.
2. Stram knotten for dybdejustering 8.

MERK: For optimale resultater, la sagbladet stikke ut fra arbeidsstykke med omtrent 3 mm (Fig. D).

BRUK

Bruksanvisning



ADVARSEL: Ta alltid hensyn til sikkerhetsinstruksjonene og gjeldende forskrifter.



ADVARSEL: For å redusere risikoen for alvorlig personskade, slå av verktøyet og koble fra batteripakken før du foretar eventuelle justeringer eller fjerner/installerer tilleggsutstyr eller tilbehør. En utilsiktet oppstart kan føre til personskader.

Korrekt plassering av hendene (Fig. E)



ADVARSEL: For å redusere faren for alvorlig personskade, skal man **ALLTID** ha hendene i korrekt posisjon, som vist.



ADVARSEL: For å redusere faren for personskade, skal man **ALLTID** holde godt fast, for å være forberedt på en plutselig reaksjon.

Riktig stilling for hendene er å ha en hånd på fronthåndtaket 11, med den andre hånden på hovedhåndtaket 3.

Slå verktøyet av og på (Fig. A)

Trykk på/av-bryteren 2 for å slå på dykksagen.

Styring av verktøyet (Fig. A, E, F)



ADVARSEL!

- **FEST ALLTID** arbeidsstykket på en slik måte at det ikke kan bevegges mens du sager.
 - **ALLTID** trykk maskinen fremover. **DRA ALDRI** maskinen bakover mot deg.
 - **BRUK ALLTID** dykksagen med begge hender. Legg en hånd på hovedhåndtaket 3 og den andre hånden på fronthåndtaket 11 som vist i figur E.
 - **ALLTID** bruk klemmen for å holde skinnen til arbeidsstykket.
- Bruk riktig håndstilling for god styring av saken.
 - Skjæreindikatoren 27 viser skjærelinjen for 0° og 47° kutt (uten styreskinne).
 - Indikatoren for bladposisjon 29 viser bladposisjonen for full dykkutt.
 - For optimale resultater, klem arbeidsstykket med bunnen opp.

Skjæring

1. Plasser maskinen med fordelen til sagskoen 4 på arbeidsstykket.
2. Trykk på dykkavtrekkeren 1 forover, deretter trykk på på/av bryteren 2 for å slå saken på.
3. Trykk saken ned for å stille inn kuttedybde og dytt den fremover i kutteretningen.

Dykkutt



ADVARSEL: For å unngå tilbakeslag MÅ de følgende instruksjonene overholdes ved dykkutting:

- Plasser maskinen på styreskinnen og utløs tilbakeslagsknoten **18** ved å dreie den mot klokken.
- Skru på maskinen og trykk ned sagen sakte på den innstilte skjæredybden og trykk fremover i skjæreretningen. Skjæreindikatorene **27** viser det helt forreste og det helt bakerste skjærepunktet av sagbladet (dia. 165 mm) ved maksimums skjæredybde og ved bruk av styreskinnen.
- Om tilbakeslag finner sted i løpet av dykkskjæringen må du skru tilbakeslagsknoten **18** mot klokken for å utløse den fra skinnen.
- Når du er ferdig med dykkuttet, skru anti-tilbakeslagsknoten **18** med klokken til låseposisjon.

Føringsskinnesystem (Fig. A, F)

Styreskinnene **28**, som finnes i forskjellige lengder, muliggjør nøyaktige, rene kutt og beskytter samtidig arbeidsstykkets overflate mot skade.

Sammen med ytterligere tilbehør kan eksakte vinkelkutt, skråsnitt og tilpasningsarbeid fullføres med styreskinnesystemet.

Sikring av arbeidsstykket med klemmer sørger for sikker kontroll og sikkert arbeid.

Føringssklaringen til dykksagen må være veldig liten for best kutte resultat og kan best stilles inn med de to førejusteringsknottene **5**.

1. Løsne skruen i skinnens justeringsknott **5** for å justere klaringen.
2. Juster knotten til sagen låses på skinnen.
3. Roter knotten tilbake til sagen sklir lett.
4. Hold skinnejusteringsknotten på plass og skru fast skruen igjen.

MERK: ALLTID omjuster systemet for bruk med andre skinner.

Anti-splintbeskyttelse (Fig. G, H)

Styreskinnen **28** er utstyrt med en splintbeskyttelse **30**, som må trimmes for sagen før førstegangs bruk.

Splintbeskyttelsen **30** er plassert på hver ende av føringsskinnen (**28**, Fig. G). Formålet med dette splintvernet er å gi brukeren en tydelig saglinje samtidig som det reduserer sagflismengden langs arbeidsstykket i forbindelse med sagingen.

VIKTIG: ALLTID les og følg **Føringsskinnesystemet** instruksjonene før du kutter splintvernet!

1. Still inn hastigheten til stikksagen til nivå 7.
2. Plasser føringsskinnen **28** på et avkapp. Bruk en tvinge til å sikre at føringsskinnen er forsvarlig festet til arbeidsstykket. Det vil sikre nøyaktigheten.
3. Still inn dykksagen på en kuttedybde på 5 mm.
4. Plasser sagen på enden av føringsskinnen.
5. Skru på sagen, trykk den ned for å stille inn dykkdybde og kutt antisplintbeskyttelsen **30** langs den fulle lengden i en

sammenhengende handling. Enden på splintvernet tilsvarende nå helt med kappeenden av bladet.

For å stille inn splintvernet på den andre siden til føringsskinnen, fjern sagen fra skinnen og vri skinnen 180°.

Gjenta stegene 1 til 4. **MERK:** Hvis ønskelig kan splintvernet skråstilles til 45°, repeter så trinnene 1 til 4. Det gjør det mulig for den ene siden av skinnen å sage parallelt mens den andre siden av skinnen er stilt inn på saging med 45° vinkel (figur H).

MERK: Hvis splintvernet er stilt inn for parallellsaging på begge sider, vil bladet til enheten når den skråstilles, ikke gå rett med enden på splintvernet. Dette er fordi rotasjonspunktet til skråstillingenheten ikke er stasjonært og bladet beveger seg ut når enheten er skråstilt.



ADVARSEL: For å redusere risikoen for skade, ALLTID sikre styreskinnen med en klemme.

Hastighetsjustering (Fig. A)

Hastigheten kan reguleres mellom 2500 og 4200 /min ved bruk av hastighetshjul **19**. Dette lar deg optimere skjærehastigheten for å tilpasse materialet. Rådfør deg med den følgende tabellen for materialtype og hastighetsomfang.

Type materiale	skal skjæres	Hastighetsomfang
Heltre (hardt, mykt)		3–7
Sponplater		4–7
Laminert tre, møbelplater, finerte og belagte plater		2–7
Papir og kartong		1–3

Dørskjæring (Fig. I)

1. Plasser dykksagen med den ytre verneinnretningen **23** på et rent, flatt gulv.
2. Trykk glidestykket **4** med frontsidene på døren mot den justerte dybdestoppen.

Støvsug (Fig. A)



ADVARSEL: Fare for å puste inn støv. For å redusere faren for personskader, bruk **ALLTID** en godkjent støvmaske.

Verktøyet ditt er utstyrt med en tilkobling for støvavsuging **17**. Støvsugeradapteren lar deg koble verktøyet til en ekstern støvsuger, enten ved hjelp av AirLocko systemet (DWW9000-XJ) eller en standard 35 mm støvsugerlange.



ADVARSEL: Bruk **ALLTID** en støvsuger som er designet i samsvar med gjeldende direktiver for støvutslipp ved saging av treverk. Vakuumslinger på de fleste vanlige støvsugere kan festes direkte på støvsugeruttaket.

VEDLIKEHOLD

Ditt DEWALT elektriske verktøy er designet for å virke over en lang tidsperiode med et minimum av vedlikehold. Kontinuerlig tilfredsstillende drift avhenger av tilfredsstillende stell av verktøyet og regelmessig renhold.



ADVARSEL: For å redusere risikoen for alvorlig personskade, slå av verktøyet og koble fra batteripakken før du foretar eventuelle justeringer eller fjerner/installerer tilleggsutstyr eller tilbehør.

En utilsiktet oppstart kan føre til personskader.

Laderen og batteripakken er vedlikeholdsfrie.



Smøring

Ditt elektriske verktøy trenger ikke ekstra smøring.



Rengjøring



ADVARSEL: Blås skitt og støv ut av hovedkabinettet med tørr luft når skitt samles inne i og rundt luftåpningene. Bruk godkjent øyeskyttelse og godkjent støvmaske når du utfører denne prosedyren.



ADVARSEL: Aldri bruk løsemidler eller sterke kjemikalier for å rengjøre ikke-metalliske deler av verktøyet. Disse kjemikaliene kan svekke materialene som brukes i disse delene. Bruk en klut som bare er fuktet med vann og mild såpe. Aldri la noen væske trenge inn i verktøyet; aldri dypp noen del av verktøyet i en væske.

Tilleggsutstyr



ADVARSEL: Bruk av annet tilleggsutstyr enn det som tilbys av DEWALT kan være farlig, ettersom dette ikke er testet sammen med dette verktøyet. For å redusere faren for skader, bør kun tilleggsutstyr som er anbefalt av DEWALT brukes sammen med dette produktet.

Ta kontakt med din forhandler for ytterligere informasjon om egnet ekstrautstyr.

Beskyttelse av miljøet



Separat innsamling. Produkter og batterier merket med dette symbolet skal ikke kastes i vanlig husholdningsavfall.



Produkter og batterier inneholder materialer som kan gjenvinnes eller gjenbrukes, som reduserer behovet for råmaterialer. Vennligst lever elektriske produkter og batterier til gjenbruk i henhold til lokale regler. Mer informasjon får du på www.2helpU.com.

Oppladbar batteripakke

Denne langtids batteripakken må lades på nytt når den ikke lenger produserer nok strøm til jobber som enkelt kunne utføres tidligere. Ta hensyn til miljøet når batteripakken må kasseres:

- Lad batteripakken helt ut, og ta den ut av verktøyet.
- Litium-ion celler kan gjenbrukes. Lever dem til forhandleren eller en lokal gjenbruksstasjon. De innleverte batteripakkene vil gjenbrukes eller avfallsbehandles korrekt.

SERRA DE CHANFRAR SEM FIO

DCS520

Gratulerer!

Optou por uma ferramenta da DEWALT. Longos anos de experiência, um desenvolvimento meticuloso dos seus produtos e um grande espírito de inovação são apenas alguns dos argumentos que fazem da DEWALT um dos parceiros de maior confiança dos utilizadores de ferramentas eléctricas profissionais.

Dados técnicos

		DCS520	
Voltagem	V_{CC}	54	
Tipo		1	
Tipo de bateria		Li-Ion	
Velocidade sem carga	min^{-1}	2500–4200	
Diâmetro da lâmina	mm	165	
Profundidade máxima de corte			
90° (sem trilho de guia)	mm	59	
90° (com trilho de guia)	mm	55	
Diâmetro interno da lâmina	mm	20	
Ajuste do ângulo do bisel		47°	
Peso (sem bateria)	kg	4,7	

Valores de ruído e vibração (valores totais de vibração) de acordo com a EN60745-2-5:

L_{PA} (nível de emissão de pressão sonora)	dB(A)	82,2
L_{WA} (nível de potência acústica)	dB(A)	93,2
K (variabilidade do nível acústico indicado)	dB(A)	2,9
Valor de emissão de vibrações a_h =	m/s^2	1,1
K de variabilidade =	m/s^2	1,5

O nível de emissão de vibrações indicado nesta ficha de informações foi medido em conformidade com um teste padrão estabelecido pela norma EN60745 e poderá ser utilizado para comparar ferramentas. Por conseguinte, este nível poderá ser utilizado para uma avaliação preliminar da exposição às vibrações.



ATENÇÃO: o nível de emissão de vibrações declarado diz respeito às principais aplicações da ferramenta. No entanto, se a ferramenta for utilizada para outras aplicações ou com outros acessórios, ou tiver uma manutenção insuficiente, o nível de emissão de vibrações poderá ser diferente. Isto poderá aumentar significativamente o nível de exposição às vibrações ao longo do período total de trabalho.

Além disso, a estimativa do nível de exposição às vibrações também deverá ter em conta o número de vezes que a ferramenta é desligada ou está em funcionamento, mas sem executar tarefas. Isto poderá reduzir

significativamente o nível de exposição às vibrações ao longo do período total de trabalho.

Identifique medidas de segurança adicionais para proteger o utilizador contra os efeitos das vibrações, tais como: efectuar uma manutenção correcta da ferramenta e dos acessórios, manter as mãos quentes e organizar padrões de trabalho.

Bateria	DCB546			
Tipo de bateria	Li-Ion			
Voltagem	V_{CC}	18/54		
Capacidade	Ah	6,0/2,0		
Peso	kg	1,05		
Carregador	DCB118			
Voltagem da rede eléctrica	V_{AC}	230		
Tipo de bateria	18/54 Li-Ion			
Tempo de carga aprox. das baterias	min	22 (1,3 Ah) 45 (3,0 Ah)	22 (1,5 Ah) 60 (4,0 Ah) 60 (6,0 Ah)	30 (2,0 Ah) 75 (5,0 Ah)
Peso	kg	0,66		

O carregador DCB118 é compatível com baterias de iões de lítio XR e XR FLEXVOLT™ de 18 V (modelos DCB181, DCB182, DCB183, DCB183B, DCB184, DCB184B, DCB185 e DCB546).

Fusíveis:

Europa Ferramentas de 230 V 10 amperes, alimentação de rede

Declaração de conformidade da CE

Directiva “máquinas”



Serra de chanfrar sem fio DCS520

A DEWALT declara que os produtos descritos em **Dados técnicos** se encontram em conformidade com as seguintes normas e directivas: 2006/42/CE, EN60745-1:2009+A11:2010, EN60745-2-5:2010. Estes equipamentos também estão em conformidade com a Directiva 2014/30/UE e a 2011/65/UE. Para obter mais informações, contacte a DEWALT através da morada indicada em seguida ou consulte o verso do manual. O abaixo assinado é responsável pela compilação do ficheiro técnico e faz esta declaração em nome da DEWALT.



Markus Rompel
Director de Engenharia
DEWALT, Richard-Klinger-Straße 11,
D-65510, Idstein, Alemanha

29.07.2016



ATENÇÃO: para reduzir o risco de ferimentos, leia o manual de instruções.

Definições: directrizes de Segurança

As definições abaixo apresentadas descrevem o grau de gravidade correspondente a cada palavra de advertência. Leia cuidadosamente o manual e preste atenção a estes símbolos.



PERIGO: indica uma situação iminentemente perigosa que, se não for evitada, irá resultar em **morte ou lesões graves**.



ATENÇÃO: indica uma situação potencialmente perigosa que, se não for evitada, poderá resultar em **morte ou lesões graves**.



CUIDADO: indica uma situação potencialmente perigosa que, se não for evitada, poderá resultar em lesões **ligeiras ou moderadas**.

AVISO: indica uma prática (não relacionada com ferimentos) que, se não for evitada, poderá resultar em danos materiais.



Indica risco de choque eléctrico.



Indica risco de incêndio.

Avisos de segurança gerais relativos a ferramentas eléctricas



ATENÇÃO: leia todos os avisos de segurança e todas as instruções. O não seguimento dos avisos e das instruções poderá resultar em choque eléctrico, incêndio e/ou ferimentos graves.

GUARDE TODOS OS AVISOS E INSTRUÇÕES PARA CONSULTA POSTERIOR

Em todos os avisos que se seguem, o termo "ferramenta eléctrica" refere-se à sua ferramenta alimentada pela rede eléctrica (com fios) ou por uma bateria (sem fios).

1) Segurança da Área de Trabalho

- Mantenha a área de trabalho limpa e bem iluminada.** As áreas desorganizadas ou escuras são propensas a acidentes.
- Não utilize as ferramentas eléctricas em ambientes explosivos, como, por exemplo, na presença de líquidos, gases ou poeiras inflamáveis.** As ferramentas eléctricas criam faíscas que poderão inflamar estas poeiras ou vapores.
- Mantenha as crianças e outras pessoas afastadas quando utilizar uma ferramenta eléctrica.**

As distrações podem levar à perda do controlo da ferramenta.

2) Segurança Eléctrica

- As fichas das ferramentas eléctricas têm de ser compatíveis com a tomada de electricidade. Nunca modifique a ficha de forma alguma. Não utilize fichas adaptadoras com ferramentas eléctricas ligadas à terra.** As fichas não modificadas e as tomadas compatíveis reduzem o risco de choque eléctrico.
- Evite o contacto corporal com superfícies e equipamentos ligados à terra, como, por exemplo, tubagens, radiadores, fogões e frigoríficos.** Se o seu corpo estiver "ligado" à terra, o risco de choque eléctrico é maior.
- Não exponha as ferramentas eléctricas à chuva ou a condições de humidade.** A entrada de água numa ferramenta eléctrica aumenta o risco de choque eléctrico.
- Não aplique força excessiva sobre o cabo. Nunca o utilize para transportar, puxar ou desligar a ferramenta eléctrica. Mantenha o cabo afastado de fontes de calor, substâncias oleosas, extremidades aguçadas ou peças móveis.** Os cabos danificados ou emaranhados aumentam o risco de choque eléctrico.
- Ao utilizar uma ferramenta eléctrica no exterior, use uma extensão adequada para utilização ao ar livre.** A utilização de um cabo adequado para uso ao ar livre reduz o risco de choque eléctrico.
- Se não for possível evitar trabalhar com uma ferramenta eléctrica num local húmido, utilize uma fonte de alimentação protegida por um dispositivo de corrente residual (DCR).** A utilização de um DCR reduz o risco de choque eléctrico.

3) Segurança Pessoal

- Mantenha-se alerta, preste atenção ao que está a fazer e faça uso de bom senso ao utilizar uma ferramenta eléctrica. Não utilize uma ferramenta eléctrica quando estiver cansado ou sob o efeito de drogas, álcool ou medicamentos.** Um momento de distração durante a utilização de ferramentas eléctricas poderá resultar em ferimentos graves.
- Use equipamento de protecção pessoal. Use sempre uma protecção ocular.** O equipamento de protecção, como, por exemplo, uma máscara contra o pó, sapatos de segurança antiderrapantes, um capacete de segurança ou uma protecção auditiva, usado nas condições apropriadas, reduz o risco de ferimentos.
- Evite accionamentos acidentais. Certifique-se de que o interruptor da ferramenta está na posição de desligado antes de a ligar à tomada de electricidade e/ou inserir a bateria, ou antes de pegar ou transportar a ferramenta.** Se mantiver o dedo sobre o interruptor ao transportar ferramentas eléctricas ou se as ligar à fonte de alimentação com o interruptor ligado, poderá originar acidentes.

- d) **Retire qualquer chave de ajuste ou chave de porcas antes de ligar a ferramenta eléctrica.** Uma chave de porcas ou chave de ajuste deixada numa peça móvel da ferramenta poderá resultar em ferimentos.
- e) **Não se estique demasiado ao trabalhar com a ferramenta. Mantenha sempre os pés bem apoiados e um equilíbrio apropriado.** Desta forma, será mais fácil controlar a ferramenta eléctrica em situações inesperadas.
- f) **Use vestuário apropriado. Não use roupa larga nem jóias. Mantenha o cabelo e a roupa (incluindo luvas) afastados das peças móveis.** As roupas largas, as jóias ou o cabelo comprido podem ficar presos nestas peças.
- g) **Se forem fornecidos acessórios para a ligação de equipamentos de extracção e recolha de partículas, certifique-se de que estes são ligados e utilizados correctamente.** A utilização de dispositivos de extracção de partículas pode reduzir os riscos relacionados com as mesmas.

4) Utilização e Manutenção de Ferramentas Eléctricas

- a) **Não utilize a ferramenta eléctrica de forma forçada. Utilize a ferramenta eléctrica correcta para o seu trabalho.** A ferramenta eléctrica adequada irá efectuar o trabalho de um modo mais eficiente e seguro se for utilizada de acordo com a capacidade para a qual foi concebida.
- b) **Não utilize a ferramenta eléctrica se o respectivo interruptor não a ligar e desligar.** Qualquer ferramenta eléctrica que não possa ser controlada através do interruptor de alimentação é perigosa e tem de ser reparada.
- c) **Retire a ficha da tomada de electricidade e/ou a bateria da ferramenta eléctrica antes de efectuar quaisquer ajustes, substituir acessórios ou guardar a ferramenta.** Estas medidas de segurança preventivas reduzem o risco de ligar a ferramenta eléctrica acidentalmente.
- d) **Guarde as ferramentas eléctricas que não estiverem a ser utilizadas fora do alcance de crianças e não permita que sejam utilizadas por pessoas não familiarizadas com as mesmas ou com estas instruções.** As ferramentas eléctricas são perigosas nas mãos de pessoas que não possuam as qualificações necessárias para as manusear.
- e) **Faça a devida manutenção das ferramentas eléctricas. Verifique se as peças móveis da ferramenta eléctrica estão alinhadas e não emperram, bem como se existem peças partidas ou danificadas ou quaisquer outras condições que possam afectar o funcionamento da mesma. Se a ferramenta eléctrica estiver danificada, esta não deve ser utilizada até que seja reparada.** Muitos acidentes têm como principal causa ferramentas eléctricas com uma manutenção insuficiente.
- f) **Mantenha as ferramentas de corte sempre afiadas e limpas.** As ferramentas de corte sujeitas a uma

manutenção adequada, com arestas de corte afiadas, emperram com menos frequência e controlam-se com maior facilidade.

- g) **Utilize a ferramenta eléctrica, os acessórios, as brocas, etc., de acordo com estas instruções, tendo em conta as condições de trabalho e a tarefa a ser efectuada.** A utilização da ferramenta eléctrica para fins diferentes dos previstos poderá resultar em situações perigosas.

5) Utilização e Manutenção de Ferramentas com Bateria

- a) **Utilize apenas o carregador especificado pelo fabricante do equipamento.** Um carregador apropriado para um tipo de bateria poderá criar um risco de incêndio se for utilizado para carregar outras baterias.
- b) **Utilize as ferramentas eléctricas apenas com as baterias especificamente indicadas para as mesmas.** A utilização de quaisquer outras baterias poderá criar um risco de ferimentos e incêndio.
- c) **Quando a bateria não estiver a ser utilizada, mantenha-a afastada de outros objectos de metal, como, por exemplo, cliques, moedas, chaves, pregos, parafusos ou outros pequenos objectos metálicos que possam estabelecer uma ligação entre os contactos.** Um curto-circuito entre os contactos da bateria poderá causar queimaduras ou um incêndio.
- d) **Uma utilização abusiva da ferramenta pode resultar na fuga do líquido da bateria; evite o contacto com este líquido. No caso de um contacto acidental, passe imediatamente a zona afectada por água. Se o líquido entrar em contacto com os olhos, procure também assistência médica.** O líquido derramado da bateria pode provocar irritação ou queimaduras.

6) Assistência

- a) **A sua ferramenta eléctrica só deve ser reparada por um técnico qualificado e só devem ser utilizadas peças sobresselentes originais.** Desta forma, é garantida a segurança da ferramenta eléctrica.

Regras de segurança específicas adicionais Instruções de segurança para todas as operações

- a) **⚠ PERIGO: Mantenha as mãos afastadas da área de corte e da lâmina. Mantenha a outra mão na pega auxiliar ou no alojamento do motor.** Se ambas as mãos estiverem a segurar na serra, não poderão ser cortadas pela lâmina.
- b) **Não pegue na peça de trabalho por baixo.** O resguardo não o pode proteger da lâmina por baixo da peça de trabalho.
- c) **Ajuste a profundidade de corte de acordo com a espessura da peça de trabalho.** Por baixo da peça de trabalho deve estar visível menos de um dente completo dos dentes da serra.

- d) **Nunca segure com as mãos na peça a cortar, nem a coloque sobre a perna. Fixe a peça de trabalho numa plataforma estável.** É importante ter um suporte adequado para o trabalho de forma a minimizar a exposição do corpo, o bloqueio da lâmina, ou a perda de controlo.
- e) **Sempre que efectuar uma operação onde a ferramenta de corte possa entrar em contacto com cabos escondidos, segure na ferramenta eléctrica pelas superfícies isoladas para esse fim.** O contacto com um fio condutor também pode carregar partes metálicas expostas da ferramenta e provocar um choque no operador.
- f) **Ao cortar, use sempre uma vedação ou uma guia de bordo definido.** Isto melhora a precisão do corte e reduz as possibilidades de bloqueio da lâmina.
- g) **Use sempre lâminas com os tamanhos e as formas correctos (em forma de diamante versus redondo) dos furos.** As lâminas que não coincidem com o equipamento de montagem da serra irão mover-se excéntricamente, provocando a perda de controlo.
- h) **Nunca use anilhas ou parafusos de lâmina danificados ou incorrectos.** As anilhas e parafusos da lâmina foram desenhados especialmente para a sua serra, para um óptimo desempenho e segurança de operação.
- para trás quando a lâmina estiver em movimento, caso contrário poderá ocorrer o efeito de ressalto.** Investigue e tome medidas correctivas para eliminar a causa do bloqueio da lâmina.
- c) **Quando reiniciar os trabalhos na peça de trabalho, centre a lâmina no traçado do corte e verifique se os dentes não estão presos no material.** Se a lâmina estiver bloqueada, poderá subir ou ressaltar da peça de trabalho quando a ferramenta for novamente ligada.
- d) **Apoie painéis grandes para minimizar o risco de prender a lâmina ou provocar o seu ressalto.** Os painéis de grande dimensão tendem a ceder devido ao seu próprio peso. Os apoios devem ser colocados por baixo do painel em ambos os lados, junto à linha de corte e à extremidade do painel.
- e) **Não utilize lâminas moles ou danificadas.** Lâminas pouco afiadas ou inadequadas produzem um traçado de corte estreito, provocando muita fricção, bloqueio da lâmina e ressalto.
- f) **As alavancas de bloqueio da profundidade da lâmina e ajuste do bisel devem estar bem fixas e seguras antes de se proceder ao corte.** Se o ajuste da lâmina mudar durante o corte, poderá provocar bloqueio ou ressalto.
- g) **Tenha um cuidado extra quando efectuar um “corte chanfrado” contra paredes ou outras áreas “às cegas”.** A lâmina saliente pode cortar objectos que podem provocar ressalto.

Causas e prevenção do operador em relação ao efeito de retorno

- O ressalto é uma reacção repentina a uma lâmina presa, bloqueada ou desalinhada, fazendo com que a serra descontrolada se levante e seja projectada para fora da peça de trabalho em direcção ao operador;
- Se uma lâmina ficar presa ou bloqueada devido ao estreitamento do traçado de corte, a lâmina pára e a reacção do motor faz com que a unidade recue rapidamente para trás em direcção ao operador;
- Se a lâmina ficar torcida ou desalinhada no corte, os dentes na superfície anterior da lâmina podem rasgar o topo da superfície de madeira fazendo com que a lâmina fuja do traçado de corte e salte para trás em direcção ao operador.

Este efeito de “ressalto” resulta da utilização indevida da ferramenta e/ou de condições ou procedimentos de operação incorrectos que podem ser evitados seguindo as precauções apropriadas descritas em seguida:

- a) **Mantenha a serra firme com as duas mãos e posicione os seus braços de forma a resistir às forças de ressalto. Posicione o seu corpo na parte lateral da lâmina, mas não alinhado com a lâmina.** O efeito de ressalto pode fazer com a lâmina salte para trás, mas as forças de ressalto podem ser controladas pelo operador, caso sejam tomadas as devidas precauções.
- b) **Quando a lâmina estiver a bloquear ou quando, por qualquer motivo, interromper um corte, solte o gatilho e mantenha a unidade imóvel no material até a lâmina parar completamente. Nunca tente remover a unidade da peça de trabalho nem puxá-la**
- a) **Verifique se o resguardo fecha bem antes de cada utilização. Não trabalhe com a serra se o resguardo não se mover livremente e tapar a lâmina instantaneamente. Nunca prenda os grampos ou aperte o resguardo com a lâmina exposta.** Se a serra cair acidentalmente, o resguardo pode ficar dobrado. Verifique se o resguardo se move livremente e não toca na lâmina nem em qualquer outra parte, em todos os ângulos e profundidades do corte.
- b) **Verifique o funcionamento e estado da mola de retorno do resguardo. Se o resguardo e a mola não estiverem a funcionar correctamente, devem ser reparados pela assistência técnica antes da utilização.** O resguardo pode funcionar lentamente devido a partes danificadas, depósitos de borracha ou acumulação de resíduos.
- c) **Certifique-se de que a placa de guia da serra não se desloca durante o “corte chanfrado” quando a definição do bisel da lâmina não está a 90°.** Se a lâmina se deslocar de um lado para o outro, tal irá provocar bloqueio e provavelmente ressalto.
- d) **Certifique-se sempre que o resguardo cobre a lâmina antes de colocar a serra na bancada ou no chão.** Uma lâmina solta desprotegida irá fazer com que a serra ande para trás, cortando tudo o que estiver no

seu caminho. Tenha em atenção o tempo que a lâmina demora a parar depois de soltar o interruptor.

Instruções de segurança adicionais para serras com cunha abridora

- Utilize a cunha abridora adequada à lâmina que está a ser utilizada.** Para que a cunha abridora funcione, deve ser mais grossa que o corpo da lâmina, mas mais fina que o conjunto de dentes da lâmina.
- Ajuste a cunha abridora conforme descrito neste manual.** O espaçamento, posicionamento e alinhamento incorrectos podem tornar a cunha abridora ineficaz na prevenção do ressalto.
- Para que a cunha abridora funcione, deve estar encaixada na peça de trabalho.** A cunha abridora é ineficaz na prevenção do ressalto em cortes curtos.
- Não trabalhe com a serra se a cunha abridora estiver dobrada.** Mesmo uma ligeira interferência pode tornar o tempo de fecho de um resguardo mais lento.

Instruções de segurança adicionais para serras de chanfrar

- Utilize protecção para os ouvidos.** A exposição ao ruído pode provocar surdez.
- Utilize uma máscara para o pó.** A exposição a partículas de pó pode provocar dificuldades de respiração e possível lesão.
- Não utilize lâminas com diâmetro superior ou inferior ao recomendado.** Para saber as medidas adequadas da lâmina, consulte os **dados técnicos**. Utilize apenas as lâminas especificadas neste manual, em conformidade com a norma EN 847-1.
- Nunca utilize rodas de corte abrasivas.**

Riscos residuais

Apesar da aplicação dos regulamentos de segurança relevantes e da implementação de dispositivos de segurança, alguns riscos residuais não podem ser evitados. Estes riscos são os seguintes:

- Danos auditivos.
- Risco de ferimentos causados por partículas voadoras.
- Risco de queimaduras devido aos acessórios ficarem quentes durante a respectiva utilização.
- Risco de ferimentos pessoais devido a uma utilização prolongada.

Segurança eléctrica

O motor eléctrico foi concebido apenas para uma voltagem específica. Verifique sempre se a voltagem da bateria corresponde à indicada na placa com os requisitos de alimentação. Além disso, certifique-se também de que a voltagem do seu carregador corresponde à da rede eléctrica.



O seu carregador da DEWALT possui isolamento duplo, em conformidade com a norma EN60335. Por conseguinte, não é necessária qualquer ligação à terra.

Se o cabo de alimentação estiver danificado, este tem de ser substituído por um cabo especialmente preparado, disponível através dos centros de assistência da DEWALT.

Utilizar uma extensão

Não deve ser utilizada qualquer extensão a menos que seja absolutamente necessário. Utilize uma extensão aprovada adequada para a potência da alimentação do seu carregador (consulte os **Dados técnicos**). O diâmetro mínimo do fio condutor é 1 mm²; o comprimento máximo da extensão é 30 m. Ao utilizar uma bobina de cabo, desenrole sempre o cabo na íntegra.

GUARDE ESTAS INSTRUÇÕES

Carregadores

Os carregadores da DEWALT não requerem ajuste e foram concebidos para uma operação tão fácil quanto possível.

Instruções de Segurança Importantes Para Todos os Carregadores de Baterias

GUARDE ESTAS INSTRUÇÕES: este manual inclui instruções de funcionamento e segurança importantes para carregadores de bateria compatíveis (consulte **Dados técnicos**).

- Antes de utilizar o carregador, leia todas as instruções e sinais de aviso indicados no carregador, na bateria e no aparelho que utiliza a bateria.



ATENÇÃO: perigo de choque. Não permita a entrada de líquidos no carregador. Pode ocorrer um choque eléctrico



ATENÇÃO: recomendamos a utilização de um dispositivo de corrente residual com uma corrente residual de 30mA ou menos.



CUIDADO: perigo de queimadura. Para reduzir o risco de lesões, carregue apenas baterias recarregáveis DEWALT. Outros tipos de baterias podem rebentar, causando lesões pessoais e danos.



CUIDADO: as crianças devem ser vigiadas, para garantir que não brincam com o aparelho.

AVISO: em determinadas condições, quando o carregador está ligado à fonte de alimentação, os contactos de carga expostos no interior do carregador podem entrar em curto-circuito devido a material estranho. Os materiais estranhos condutores como, por exemplo, mas não limitado a, lâ de aço, folha de alumínio ou qualquer acumulação de partículas metálicas devem ser removidos dos orifícios do carregador. Desligue sempre o carregador da fonte de alimentação quando não estiver inserida uma bateria no respectivo compartimento. Desligue o carregador antes de proceder à limpeza.

- NÃO carregue a bateria com quaisquer carregadores além dos especificados neste manual.** O carregador e a bateria foram concebidas especificamente para funcionarem em conjunto.
- Estes carregadores foram concebidos para apenas para carregar baterias recarregáveis DEWALT.** Quaisquer outras utilizações podem resultar em incêndio, choque eléctrico ou electrocussão.

- **Não exponha o carregador a chuva ou neve.**
- **Quando desligar o carregador da corrente, puxe pela ficha e não pelo cabo.** Isto permite reduzir o risco de danos na ficha de alimentação eléctrica e do cabo.
- **Certifique-se de que o cabo está colocado num local onde não possa ser pisado, possa causar tropeções ou esteja sujeito a danos ou tensão.**
- **Não utilize uma extensão, a menos que seja estritamente necessário.** O uso de uma extensão inadequada pode resultar num incêndio, choque eléctrico ou electrocussão.
- **Não coloque objectos sobre o carregador nem o coloque em cima de uma superfície macia que possa bloquear as entradas de ventilação e causar calor interno excessivo.** Coloque o carregador num local afastado de fontes de calor. O carregador é ventilado através de ranhuras na parte superior e inferior da estrutura.
- **Não utilize o carregador se o cabo ou a ficha estiverem danificados**—substitua-os de imediato.
- **Não utilize o carregador se tiver sofrido um golpe brusco, se o deixar cair ou se ficar de algum modo danificado.** Leve-o para um centro de assistência autorizado.
- **Não desmonte o carregador; leve-o para um centro de assistência autorizado, no caso de ser necessário assistência ou reparação.** Uma nova montagem incorrecta pode resultar em choque eléctrico, electrocussão ou incêndio.
- *Se o cabo de alimentação ficar danificado, deve enviá-lo de imediato para o fabricante, agente de assistência ou um responsável devidamente qualificado para que possa ser substituído, de modo a evitar qualquer situação de perigo.*
- **Desligue o carregador da tomada antes de proceder a qualquer trabalho de limpeza. Isto reduz o risco de choque eléctrico.** A remoção da bateria não reduz este tipo de risco.
- **NUNCA tente ligar 2 carregadores ao mesmo tempo.**
- **O carregador foi concebido para funcionar com uma potência eléctrica doméstica padrão de 230 V. Não tente utilizá-lo com qualquer outro tipo de tensão.** Isto não se aplica ao carregador do automóvel.

Carregar uma bateria (Fig. A)

1. Ligue o carregador numa tomada adequada antes de inserir a pilha.
2. Insira a bateria **14** no carregador, certificando-se de que fica totalmente encaixada no carregador. O indicador luminoso vermelho (de carga) pisca repetidamente, indicando que o processo de carga foi iniciado.
3. A conclusão do processo de carga é indicado pelo indicador luminoso vermelho, que permanece ligado de maneira contínua. A bateria fica totalmente carregada e pode ser utilizada nesta altura ou pode deixá-la no carregador. Para retirar a bateria do carregador, prima o botão de libertação na bateria **15**.

NOTA: Para assegurar o máximo desempenho e vida útil das baterias de iões de lítio, carregue a bateria totalmente antes de utilizar o produto pela primeira vez.

Funcionamento do carregador

Consulte os indicadores abaixo para saber qual é o estado do processo de carga da bateria.

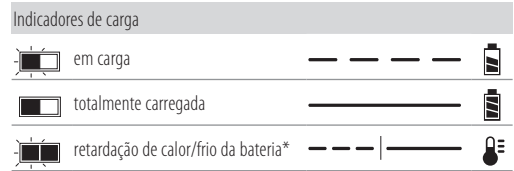

*O indicador luminoso vermelho continua a piscar, mas acende-se um indicador luminoso amarelo durante esta operação.

Quando a bateria atingir a temperatura adequada, o indicador luminoso amarelo desliga-se e o carregador continua o processo de carga.

O(s) carregador(es) compatível(is) não carrega uma bateria defeituosa. O carregador indica que a bateria está defeituosa ao não acender-se ou apresentando um problema na bateria ou aparece um padrão intermitente no carregador.

NOTA: isto pode também indicar que se trata de um problema no carregador.

Se o carregador indicar uma falha, leve o carregador e a bateria a um centro de assistência autorizado para que sejam submetidos a um teste.

Retardação de calor/frio

Quando o carregador detecta que uma bateria está demasiado quente ou fria, inicia automaticamente a retardação de calor/frio, interrompendo o processo de carga até a bateria atingir a temperatura adequada. Em seguida, o carregador muda automaticamente para o modo de carga. Esta função assegura a duração máxima da bateria.

Uma bateria fria fica carregada a uma velocidade mais lenta do que uma bateria quente. A bateria irá carregar a essa taxa mais lenta durante todo o ciclo de carga e não recupera a taxa de carga máxima, mesmo que a bateria aqueça.

O carregador DCB118 está equipado com uma ventoinha interna para arrefecer a bateria. A ventoinha liga-se automaticamente quando a ventoinha tem de ser arrefecida. Nunca utilize o carregador se a ventoinha não funcionar correctamente ou se as aberturas de ventilação estiverem obstruídas. Não permita a entrada de objectos estranhos no interior do carregador.

Sistema de protecção electrónica

As baterias de iões de lítio XR foram concebidas com um Sistema de protecção electrónica que protege a bateria contra sobrecarga, sobreaquecimento ou descarga profunda.

A ferramenta desliga-se automaticamente se o Sistema de protecção electrónica for activado. Se isto ocorrer, coloque a bateria de iões de lítio no carregador até ficar totalmente carregada.

Montagem na parede

Estes carregadores foram concebidos para montagem na parede ou para serem colocados numa mesa ou numa superfície de trabalho. Se forem montados numa parede, coloque o carregador perto de uma tomada eléctrica e

afastado de cantos ou outras obstruções que possam impedir a circulação de ar. Utilize a parte de trás do carregador como base para a fixação dos parafusos de montagem na parede. Monte o carregador com firmeza com parafusos de placa de gesso (adquiridos em separado) a uma distância de pelo menos 25,4 mm com uma cabeça do parafuso com 7–9 mm de diâmetro, aparafusado em madeira a uma profundidade ideal de cerca de 5,5 mm do parafuso exposto. Alinhe as ranhuras na parte de trás do carregador com os parafusos expostos e insira-os por completo nas ranhuras.

Instruções de limpeza do carregador

 **ATENÇÃO: perigo de choque. Desligue o carregador da tomada de CA antes de proceder à limpeza.** A sujidade e gordura podem ser removidas a partir do exterior do carregador com um pano ou uma escova suave não metálica. Não utilize água ou outros produtos de limpeza. Nunca deixe entrar qualquer líquido dentro da ferramenta. Da mesma forma, nunca mergulhe qualquer peça da ferramenta num líquido.

Baterias

Instruções de segurança importantes para todas as baterias

Ao encomendar baterias sobresselentes, certifique-se de que inclui a referência do catálogo e a voltagem.

A bateria não irá estar totalmente carregada quando a retirar da embalagem pela primeira vez. Antes de utilizar a bateria e o carregador, leia as instruções de segurança abaixo. Em seguida, siga os procedimentos de carregamento indicados nas instruções.

LEIA TODAS AS INSTRUÇÕES

- **Não carregue ou utilize baterias em ambientes explosivos, como, por exemplo, na presença de líquidos, gases ou poeiras inflamáveis.** A colocação ou remoção da bateria do carregador pode inflamar as poeiras ou os fumos.
- **Nunca force a entrada da bateria no carregador. Nunca modifique a bateria de modo a encaixá-la num carregador não compatível, porque pode romper, causando lesões pessoais graves.**
- Carregue as baterias apenas em carregadores DEWALT.
- **NÃO** salpique nem coloque a bateria dentro de água ou de outros líquidos.
- **Não armazene nem utilize a ferramenta e a bateria em locais onde a temperatura possa atingir ou exceder 40 °C (tais como barracões ao ar livre ou construções de metal durante o Verão).**
- **Não incinere a bateria, mesmo se esta estiver gravemente danificada ou completamente esgotada.** A bateria pode explodir se for exposta a uma chama. São produzidos vapores e materiais tóxicos quando as baterias de iões de lítio são queimadas.
- **Se o conteúdo da bateria entrar em contacto com a sua pele, lave imediatamente a área afectada com sabão suave e água.** Se o líquido da bateria entrar em contacto com os seus olhos, passe-os (abertos) por água durante 15

minutos ou até a irritação passar. Se for necessária assistência médica, o electrólito da bateria é composto por uma mistura de carbonatos orgânicos líquidos e sais de lítio.

- **O conteúdo das células de uma bateria aberta poderá causar irritação respiratória.** Respire ar fresco. Se os sintomas persistirem, procure assistência médica.

 **ATENÇÃO:** risco de queimadura. O líquido da bateria poderá ser inflamável se for exposto a faíscas ou a uma chama.

 **ATENÇÃO:** nunca tente abrir a bateria, seja qual for o motivo. Se a bateria estiver rachada ou danificada, não a insira no carregador. Não esmague, deixe cair nem danifique a bateria. Não utilize uma bateria ou um carregador que tenha sofrido um golpe brusco, uma queda, atropelamento ou danificada de algum modo (por exemplo, perfurada por um prego, atingida com um martelo ou pisada). Pode ocorrer um choque eléctrico ou electrocussão. As baterias danificadas devem ser devolvidas ao centro de assistência para reciclagem.

 **ATENÇÃO: perigo de incêndio. Quando armazenar ou transportar a bateria, não deixe que objectos metálicos entrem em contacto com os terminais expostos da bateria.** Por exemplo, não coloque a bateria dentro de aventais, bolsos, caixas de ferramentas, caixas de kits de produtos, gavetas, etc., com pregos soltos, parafusos, chaves, etc.

 **CUIDADO: quando não utilizar a ferramenta, deve colocá-la de lado numa superfície estável, de modo a que ninguém tropece nem sofra uma queda.** Algumas ferramentas com baterias grandes ficam na vertical dentro da bateria, mas podem ser facilmente derrubadas.

Transporte

 **ATENÇÃO: Perigo de incêndio.** O transporte das pilhas pode dar origem a um incêndio se os terminais da pilha entrarem em contacto inadvertidamente com os materiais condutores. Quando transportar as pilhas, certifique-se de que os terminais da pilha estão protegidos e devidamente isolados de materiais que possam entrar em contacto com eles e causar um curto-circuito.

As pilhas da DEWALT estão em conformidade com todas as regulamentações de expedição aplicáveis, de acordo com os padrões jurídicos e de indústria, que incluem as Recomendações da ONU sobre o transporte de mercadorias perigosas; disposições relativas a mercadorias perigosas da Associação do Transporte Aéreo Internacional (IATA), Regulamentações do código marítimo internacional para o transporte de mercadorias perigosas (IMDG) e o Acordo europeu relativo ao transporte rodoviário internacional de mercadorias perigosas (ADR). As pilhas de iões de lítio foram testadas de acordo com a secção 38,3 das Recomendações da ONU no que respeita ao Transporte de Mercadorias Perigosas: Manual de Ensaios e Critérios. Na maioria dos casos, o envio de uma bateria DEWALT não terá de ser classificado como Material perigoso de Classe 9 totalmente regulado. Em geral, apenas os envios que contenham uma bateria de iões de lítio com uma taxa energética superior a 100 watt-horas (Wh) serão enviados como

Classe 9 totalmente regulada. Todas as baterias de iões de lítio têm uma classificação de watt-horas assinalada na bateria. Além disso, devido às complexidades de regulamentação, a DEWALT não recomenda o envio de baterias de iões de lítio por transporte aéreo, independentemente da classificação de watt-horas. O envio de ferramentas com baterias (conjunto) enviado por transporte aéreo será isento se a classificação de watt-horas da bateria não for superior a 100 watts-horas.

Independentemente de uma expedição ser considerada isenta ou totalmente regulamentada, é da responsabilidade do expedidor consultar as mais recentes regulamentações para a embalagem, etiquetagem/marcação e exigências de documentação.

As informações indicadas nesta secção do manual são fornecidas de boa fé e acredita-se que são precisas aquando da elaboração do documento. No entanto, não é fornecida qualquer garantia, expressa ou implícita. É da responsabilidade do comprador garantir que as respectivas actividades estão em conformidade com as regulamentações aplicáveis.

Transportar a bateria FLEXVOLT™

A bateria DEWALT FLEXVOLT™ tem dois modos: **Utilização e transporte.**

Modo de utilização: Quando a bateria FLEXVOLT™ não está instalada ou está instalada num equipamento DEWALT de 18 V, funciona como uma bateria de 18 V. Quando a bateria FLEXVOLT™ está instalada num equipamento de 54 V ou de 108 V (duas baterias de 54 V), funciona como uma bateria de 54 V.

Modo de transporte: Quando a tampa está montada na bateria FLEXVOLT™, isso significa que a bateria está no modo de transporte. Mantenha a tampa colocada quando transportar a bateria.

No modo Transporte, os conjuntos de células são desligados electricamente da bateria, o que dá origem a 3 baterias com uma capacidade nominal de watt-hora (Wh) mais reduzida, em comparação com 1 bateria com uma capacidade nominal de watt-hora. Esta capacidade superior de 3 baterias com uma capacidade nominal de watt-hora mais reduzida pode isentar a bateria de determinadas regras de transporte impostas às baterias de watt-hora de maior capacidade.

Por exemplo, a classificação de Wh (watt-hora) de transporte pode indicar 3 x 36 Wh, o que significa 3 pilhas de 36 Wh cada. A classificação de Wh de utilização pode indicar 108 Wh (é necessário utilizar 1 pilha).

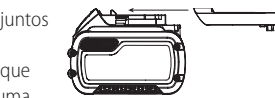

Exemplo de marca de etiqueta de utilização e transporte



Recomendações de armazenamento

1. O melhor local de armazenamento será um local fresco e seco, afastado da luz directa do sol e de fontes de calor ou de frio. Para obter o máximo desempenho e a maior vida útil possíveis das baterias, guarde-as à temperatura ambiente quando não estiverem a ser utilizadas.

2. Para um armazenamento prolongado, é recomendável armazenar a bateria totalmente carregada num local fresco, seco e afastado do carregador para obter os melhores resultados.

NOTA: as baterias não devem ser armazenadas totalmente sem carga. É necessário recarregar a bateria antes de a utilizar.

Etiquetas no carregador e na bateria

Além dos símbolos indicados neste manual, os rótulos no carregador e na bateria podem apresentar os seguintes símbolos:



Leia o manual de instruções antes de utilizar este equipamento.



Consulte os **Dados técnicos** para ficar a saber o tempo de carregamento.



Não toque nos contactos com objectos condutores.



Não carregue baterias danificadas.



Não exponha o equipamento à água.



Mande substituir imediatamente quaisquer cabos danificados.



Carregue a bateria apenas com uma temperatura ambiente entre 4 °C e 40 °C.



Apenas para uso dentro de casa.



Desfaça-se da bateria de uma forma ambientalmente responsável.



Carregue as baterias da DEWALT apenas com os carregadores DEWALT concebidos para o efeito. O carregamento de baterias que não sejam as baterias específicas DEWALT com um carregador da DEWALT pode fazer com que rebentem ou dar origem a situações de perigo.



Não queime a bateria.



UTILIZAÇÃO (sem bolsa de transporte). Exemplo: a classificação de Wh indica 108 Wh (1 pilha com 108 Wh).



TRANSPORTE (com bolsa de transporte incorporada). Exemplo: a classificação de Wh indica 3 x 36 Wh (3 pilhas de 36 Wh).

Tipo de bateria

O modelo DCS520 utiliza uma pilha de 54 volts.

Podem ser utilizadas as seguintes baterias: DCB546. Consulte os **Dados Técnicos** para obter mais informações.

Conteúdo da embalagem

A embalagem contém:

- 1 Serra circular de inserção
- 1 Chave hexagonal
- 1 Pilha de iões de lítio (modelos T1)
- 2 Pilhas de iões de lítio (modelos T2)
- 3 Pilhas de iões de lítio (modelos T3)
- 1 Manual de instruções
- *Verifique se a ferramenta, as peças ou os acessórios foram danificados durante o transporte.*
- *Leve o tempo necessário para ler atentamente e compreender todas as instruções neste manual antes de utilizar o equipamento.*

Símbolos na ferramenta

A ferramenta apresenta os seguintes símbolos:



Leia o manual de instruções antes de utilizar este equipamento.



Use uma protecção auditiva.



Use uma protecção ocular.



Profundidade máxima do corte



Diâmetro da lâmina

Posição do Código de data (Fig. A)

O código de data **16**, o qual também inclui o ano de fabrico, está impresso na superfície do equipamento.

Exemplo:

2016 XX XX
Ano de fabrico

Descrição (Fig. A)



ATENÇÃO: nunca modifique a ferramenta eléctrica nem qualquer um dos seus componentes. Tal poderia resultar em danos ou ferimentos.

- 1 Gatilho de chanfradura
- 2 Interruptor de ligar/desligar
- 3 Pega principal
- 4 Base de apoio
- 5 Botões de ajuste do trilho
- 6 Régua do ângulo de corte inclinado
- 7 Botões de ajuste do bisel
- 8 Botões de ajuste da profundidade
- 9 Régua de profundidade
- 10 Lâmina
- 11 Pega frontal
- 12 Botão de bloqueio do veio

- 13 Alavanca de bloqueio do veio
- 14 Compartimento das pilhas
- 15 Patilha de libertação das baterias
- 16 Código de data
- 17 Saída de extracção de serradura
- 18 Botão contra ressalto
- 19 Botão de velocidade
- 20 Indicador do nível de carga

Utilização Adequada

A serra de chanfrar DCS520 foi concebida para serragem profissional de produtos de madeira.

NÃO utilize a ferramenta em ambientes húmidos ou na presença de gases ou líquidos inflamáveis.

Esta serra circular de inserção para utilização intensiva é uma ferramenta eléctrica profissional.

NÃO permita que crianças entrem em contacto com as mesmas. É necessária supervisão quando estas ferramentas forem manuseadas por utilizadores inexperientes.

- Este produto não deve ser utilizado por pessoas (incluindo crianças) que sofram de capacidades físicas, sensoriais ou mentais reduzidas, falta de experiência e/ou conhecimentos, a menos que estejam acompanhados de uma pessoa que se responsabilize pela sua segurança. As crianças nunca devem ficar sozinhas com este produto.

MONTAGEM E AJUSTES



ATENÇÃO: para reduzir o risco de ferimentos graves, desligue a ferramenta e retire a bateria antes de efectuar quaisquer ajustes ou de retirar/instalar dispositivos complementares ou acessórios.

Um accionamento accidental da ferramenta pode causar ferimentos.



ATENÇÃO: utilize apenas baterias e carregadores DEWALT.

Inserir e retirar a bateria da ferramenta (Fig. A)

NOTA: para obter os melhores resultados, certifique-se de que a bateria **14** está totalmente carregada antes de a utilizar.

Instalar a bateria na ferramenta

1. Alinhe a bateria **14** com os trilhos, conforme indicado na Figura A.
2. Deslize-a até a bateria encaixar com firmeza na ferramenta e ouvir um som de encaixe no respectivo local.

Retirar a bateria da ferramenta

1. Prima a patilha de libertação **15** e puxe a bateria com firmeza para fora.
2. Insira a bateria no carregador, tal como descrito na secção do carregador indicada neste manual.

Baterias para o indicador do nível de combustível (Fig. A)

Algumas baterias DEWALT incluem um indicador de nível de combustível, composto por três indicadores luminosos LED verdes que indicam o nível de carga restante na bateria.

Para activar o indicador do nível de combustível, prima e mantenha premido o botão do indicador do nível de combustível **20**. Uma combinação dos três indicadores luminosos LED verdes acende-se, indicando o nível da carga restante. Se o nível da carga na bateria for inferior ao limite utilizável, o indicador do nível de combustível não se acende e é necessário voltar a carregar a bateria.

NOTA: o indicador do nível de combustível é apenas uma indicação da carga restante na bateria. Não indica o funcionamento da ferramenta e está sujeito a variações, com base nos componentes do produto, temperatura e aplicação do utilizador final.

Ajuste da inclinação (Fig. A)

O ângulo do bisel pode ser ajustado entre 0° e 47°.

1. Solte os botões de ajuste do bisel **7**.
2. Defina o ângulo de bisel, inclinando a sapata da serra **4** até a marca indicar o ângulo pretendido na escala de bisel **6**.
3. Aperte os botões de ajuste do bisel **7**.

Substituir a lâmina da serra (Fig. A–C)

NOTA: Não é necessário retirar a tampa exterior da lâmina **23** para substituir a lâmina.

1. Retire a pilha.
2. Prima o botão de bloqueio do veio **12**.
3. Empurre a serra de chanfrar para baixo até parar (posição de substituição da lâmina).
4. Rode a alavanca de bloqueio da lâmina **13** para a direita até parar.
5. Segure a alavanca de bloqueio do veio **13** para baixo e, com a chave hexagonal disponível na pega frontal **11**, rode a lâmina até ficar na posição de bloqueio.

NOTA: A lâmina **10** fica bloqueada e não pode ser rodada à mão.

6. Utilize a chave hexagonal para rodar o parafuso de fixação da lâmina **24** para a esquerda para retirá-la.
7. Retire a flange exterior **25** e o disco gasto **10**. Coloque a nova lâmina na flange interna **26**.
8. Substitua a flange exterior **25** e o parafuso de fixação da lâmina **24**. Rode o parafuso para a direita com a mão.

NOTA: O sentido de rotação da lâmina da serra e a rotação da serra de chanfrar DEVEM ser iguais.

9. Aperte o parafuso de fixação da lâmina com firmeza utilizando a chave sextavada.
10. Desaperte e rode a alavanca de bloqueio da lâmina **13** para a esquerda até parar.
11. Coloque de novo a serra de chanfrar na posição superior.
12. Empurre o gatilho de chanfradura **1** para a frente, para retirar a serra do modo de substituição da lâmina.

Ajustar a cunha abridora (Fig. A–C)

Para saber qual é o ajuste correcto da cunha abridora **21**, consulte a Figura C. Regule a folga da cunha abridora depois de mudar a lâmina da serra ou sempre que necessário.

1. Siga os passos 1–5 **Substituir a lâmina da serra**.
2. Solte o parafuso de ajuste da cunha abridora **22** com uma chave hexagonal e coloque a cunha abridora conforme indicado na Figura C.
3. Aperte o parafuso de ajuste da cunha abridora **22**.
4. Rode a alavanca de bloqueio do veio **13** para a esquerda até parar.
5. Coloque de novo a serra de chanfrar na posição superior.
6. Empurre o gatilho de chanfradura **1** para a frente, para retirar a serra do modo de substituição da lâmina.

Ajuste da profundidade do corte (Fig. D)

A profundidade do corte pode ser definida entre 0 – 59 mm sem a calha de guia; com a calha de guia: 0 – 55 mm.

1. Solte o parafuso de ajuste da profundidade **8** e desloque o ponteiro para obter a profundidade correcta de corte.
2. Aperte o botão de ajuste de profundidade **8**.

NOTA: Para resultados óptimos, deixe que a lâmina saia da peça de trabalho cerca de 3 mm (Fig. D).

FUNCIONAMENTO

Instruções de utilização



ATENÇÃO: cumpra sempre as instruções de segurança e os regulamentos aplicáveis.



ATENÇÃO: para reduzir o risco de ferimentos graves, desligue a ferramenta e retire a bateria antes de efectuar quaisquer ajustes ou de retirar/instalar dispositivos complementares ou acessórios. Um accionamento accidental da ferramenta pode causar ferimentos.

Posição correcta das mãos (Fig. E)



ATENÇÃO: para reduzir o risco de ferimentos graves, utilize **SEMPRE** a ferramenta com as suas mãos na posição correcta (exemplificada na figura).



ATENÇÃO: para reduzir o risco de ferimentos graves, segure **SEMPRE** a ferramenta com segurança, antecipando uma reacção súbita por parte da mesma.

A posição correcta das mãos requer a colocação de uma mão na pega frontal **11**, e a outra na pega principal **3**.

Ligar e desligar (Fig. A)

Prima no botão on/off **2** para ligar a serra circular de inserção.

Orientação da ferramenta (Fig. A, E, F)



ATENÇÃO:

- **SEGURE SEMPRE** a peça de trabalho de forma a que não se mova durante o corte.
- **EMPURRE SEMPRE** a máquina para a frente. **NUNCA** puxe a máquina para si.

- **UTILIZE SEMPRE** a serra circular de inserção com as duas mãos. Coloque uma mão na pega principal **3** e a outra mão na pega frontal **11** como mostrado na figura E.
 - **USE SEMPRE** o grampo para segurar a calha ao objecto.
- Utilize a posição de colocação das mãos adequada para orientar a serra correctamente.
 - O indicador de corte **27** apresenta uma linha de corte para cortes de 0° e 47° (sem calha de guia).
 - O indicador da posição da lâmina **29** mostra a posição da lâmina para chanfro total.
 - Para resultados óptimos,

Cortar

1. Coloque a máquina com a parte frontal do apoio da serra **4** na peça de trabalho.
2. Empurre o gatilho de chanfradura **1** para a frente e depois prima o interruptor de ligar/desligar **2** para ligar a serra.
3. Prima a serra para baixo para regular a profundidade de corte e empurrá-la para a frente na direcção de corte.

Cortes chanfrados

⚠ ATENÇÃO: Para evitar o risco de resalto, DEVEM seguir-se as instruções abaixo durante o corte:

- Coloque a máquina na calha de guia e solte o botão de anti-ressalto **18** rodando-o no sentido inverso ao dos ponteiros do relógio.
- Ligue a máquina e lentamente pressione a serra para baixo para definir a profundidade do corte e empurre-a para a frente na direcção do corte. Os indicadores de corte **27** apresentam os extremos de início e de fim do corte da lâmina (dia. 165 mm) à profundidade máxima de corte e utilizando a calha de guia.
- Se ocorreu resalto durante o corte, rode o botão de anti-ressalto **18** no sentido inverso ao dos ponteiros do relógio para soltar da calha.
- Depois de terminar o processo de corte chanfrado, rode o botão de anti-ressalto **18** no sentido dos ponteiros do relógio para a posição de bloqueio.

Sistema de trilho de guia (Fig. A, E)

As calhas de guia **28**, que estão disponíveis em diferentes comprimentos, permitem cortes precisos e limpos e, ao mesmo tempo, protegem a superfície da peça de trabalho contra danos.

Em conjunto com os acessórios adicionais, podem ser realizados cortes de ângulo exacto, cortes oblíquos e acabamentos com o sistema de calhas de guia.

A fixação da peça de trabalho com os grampos assegura um suporte firme e um funcionamento seguro.

A folga da guia da serra de chanfrar deve ser muito pequena para obter os melhores resultados de corte e pode ser regulada com os dois botões de ajuste do trilho **5**.

1. Solte o parafuso no interior dos botões de ajuste das calhas **5** para ajustar a folga.
2. Ajuste o botão até a serra ficar bloqueada na calha.
3. Rode de novo o botão até a serra deslizar facilmente.
4. Segure no botão de ajuste da calha na respectiva posição e bloqueie o parafuso novamente.

NOTA: Reajuste **SEMPRE** o sistema para utilização com outras calhas.

Resguardo anti-fragmentos (Fig. G, H)

O trilho de guia **28** está equipado com um resguardo anti-fragmentos **30**, que deve ser ajustado antes da primeira utilização.

O resguardo anti-fragmentos **30** encontra-se em cada extremidade do trilho de guia (**28**, Fig. G). O objectivo do resguardo anti-fragmentos é fornecer ao utilizador uma linha de corte visível da lâmina, reduzindo ao mesmo tempo a projecção de aparas ao longo da extremidade de corte da peça durante o corte.

IMPORTANTE: Leia e siga **SEMPRE** as instruções do **Sistema de trilho de guia** antes de cortar o resguardo anti-fragmentos!

1. Regule a velocidade da serra de chanfrar para o nível 7.
2. Coloque o trilho de guia **28** sobre um pedaço de madeira desperdiçada. Utilize um grampo para certificar-se de que o trilho de guia está fixado em segurança na peça de trabalho. Isto irá garantir a precisão.
3. Regule a serra de chanfrar para uma profundidade de corte de 5 mm.
4. Coloque a serra na extremidade traseira do trilho de guia.
5. Ligue a serra, empurre-a para baixo para a profundidade de corte regulada e corte o resguardo anti-fragmentos **30** ao longo de todo o comprimento com uma única operação contínua. A extremidade do resguardo anti-fragmentos corresponde agora exactamente à extremidade de corte da lâmina.

Para ajustar o resguardo anti-fragmentos no outro lado do trilho de guia retire a serra do trilho e rode-o num ângulo de 180°. Repita os passos 1 a 4.

NOTA: se necessário, pode cizelar o resguardo de fragmentos para um ângulo de 45° e, em seguida, repetir os passos 1 a 4. Isto permite utilizar um dos lados do trilho para efectuar cortes em paralelo e o outro do trilho está regulado para cortes em bisel com um ângulo de 45° (Fig. H).

NOTA: Se o resguardo anti-fragmentos estiver ajustado para cortes em paralelo em ambos os lados, quando o equipamento está biselado, a lâmina não irá cortar rigorosamente ao longo da extremidade do resguardo anti-fragmentos. Isto deve-se ao facto do ponto de articulação do bisel do equipamento não estar fixo e de a lâmina se deslocar quando o equipamento está biselado.

⚠ ATENÇÃO: Para reduzir o risco de lesões, fixe **SEMPRE** a calha de guia com um grampo.

Regulação da velocidade (Fig. A)

A velocidade pode ser regulada entre 2500 e 4200/min usando o botão de velocidade **19**. Isso permite-lhe otimizar

a velocidade de corte para se adequar ao material. Consulte a seguinte tabela relativamente a tipos de material e gama de velocidades.

Tipo de material a ser cortado	Gama da velocidade
Madeira sólida (dura, mole)	3–7
Painéis de cartão	4–7
Madeira laminada, contraplacado, painéis folheados e revestidos	2–7
Papel e cartão	1–3

Corte de porta (Fig. I)

1. Coloque a serra de chanfrar com o resguardo exterior **23** numa superfície limpa e plana.
2. Pressione a sapata **4** com a parte frontal na porta contra o batente de profundidade ajustada.

Aspiração de pó (Fig. A)

ATENÇÃO: risco de inalação de poeira. Para reduzir o risco de ferimentos, use **SEMPRE** uma máscara anti-poeira aprovada.

A sua ferramenta possui uma saída de extracção de pó **17**. O Adaptador de extracção de poeiras permite ligar a ferramenta a um extractor de poeiras externas, utilizando o sistema AirLock® (DWW9000-XJ) ou um sistema de extracção de poeiras padrão de 35 mm.

ATENÇÃO: utilize **SEMPRE** um extractor de vácuo concebido em conformidade com as directivas aplicáveis no que respeita à emissão de serradura durante o corte de madeira. Os tubos de vácuo da maioria dos aspiradores comuns encaixam directamente na saída de extracção de serradura.

MANUTENÇÃO

A sua ferramenta eléctrica da DEWALT foi concebida para funcionar durante um longo período de tempo com uma manutenção mínima. Uma utilização continuamente satisfatória depende de uma manutenção apropriada da ferramenta e de uma limpeza regular.

ATENÇÃO: para reduzir o risco de ferimentos graves, desligue a ferramenta e retire a bateria antes de efectuar quaisquer ajustes ou de retirar/instalar dispositivos complementares ou acessórios. Um accionamento accidental da ferramenta pode causar ferimentos.

O carregador e a bateria não são passíveis de reparação.



Lubrificação

A sua ferramenta eléctrica não necessita de lubrificação adicional.



Limpeza

ATENÇÃO: retire os detritos e as partículas da caixa da unidade com ar comprimido seco sempre que houver uma acumulação de detritos dentro das aberturas de ventilação e à volta das mesmas. Use uma protecção ocular e uma máscara contra o pó aprovadas ao efectuar este procedimento.

ATENÇÃO: nunca utilize dissolventes ou outros químicos abrasivos para limpar as peças não metálicas da ferramenta. Estes químicos poderão enfraquecer os materiais utilizados nestas peças. Utilize um pano humedecido apenas com água e sabão suave. Nunca deixe entrar qualquer líquido para dentro da ferramenta. Da mesma forma, nunca mergulhe qualquer peça da ferramenta num líquido.

Acessórios opcionais

ATENÇÃO: uma vez que apenas foram testados com este produto os acessórios disponibilizados pela DEWALT, a utilização de outros acessórios com esta ferramenta poderá ser perigosa. Para reduzir o risco de ferimentos, apenas deverão ser utilizados acessórios recomendados pela DEWALT com este produto.

Consulte o seu revendedor para obter mais informações sobre os acessórios apropriados.

Proteger o meio ambiente



Recolha separada. Os produtos e baterias indicados com este símbolo não devem ser eliminados em conjunto com resíduos domésticos comuns.

Os produtos e as baterias contêm materiais que podem ser recuperados ou reciclados, o que reduz a procura de matérias-primas. Recicle o equipamento eléctrico de acordo com as disposições locais. Estão disponíveis mais informações em www.2helpU.com.

Bateria recarregável

Esta bateria de longa duração tem de ser recarregada quando deixar de produzir energia suficiente nas tarefas que anteriormente eram realizadas com facilidade. No fim da sua vida útil, elimine-a com o devido respeito pelo meio ambiente:

- Descarregue completamente a bateria e em seguida retire-a da ferramenta.
- As baterias de iões de lítio são recicláveis. Entregue-as ao seu fornecedor ou coloque-as num ecoponto. As baterias recolhidas serão recicladas ou eliminadas correctamente.

JOHDOTON UPOTUSSAHA

DCS520

Onnitelut!

Olet valinnut DEWALT-työkalun. Monien vuosien kokemus, huolellinen tuotekehitys ja innovaatiot tekevät DEWALT-työkaluista luotettavia kumppaneita ammattilaisille.

Tekniset tiedoissa

		DCS520	
Jännite	V_{DC}	54	
Tyyppi		1	
Akkutyyppe		Li-Ion	
Kuormittamaton nopeus	min^{-1}	2500–4200	
Terän läpimitta	mm	165	
Leikkausvyövyys enintään			
90° (ilman ohjauksiskoa)	mm	59	
90° (ohjauksiskolla)	mm	55	
Terän reikä	mm	20	
Viistokulman säätö		47°	
Paino (ilman akkupakkausta)	kg	4,7	

Ääni- ja värähtelyarvot (triakiaalinen vektorisumma) standardin EN60745-2-5 mukaisesti:

L_{PA} (äänepainetaso)	dB(A)	82,2
L_{WA} (äänitehotaso)	dB(A)	93,2
K (määritetyn äänitason epävarmuus)	dB(A)	2,9
Tärinäpäästöarvo a_{h1} =	m/s^2	1,1
Vaihtelu K =	m/s^2	1,5

Tässä käyttöohjeessa ilmoitettu värähtelyarvo on mitattu EN60745 -standardin mukaisesti. Sitä voidaan käyttää verrattaessa työkaluja keskenään. Sitä voidaan käyttää arvioitaessa altistumista.

VAROITUS: Ilmoitettu värähtely esiintyy käytettäessä työkalua sen varsinaiseen käyttötarkoitukseen. Jos työkalua käytetään erilaiseen tarkoitukseen, jos siihen on kiinnitetty erilaisia lisävarusteita tai jos sitä on hoidettu huonosti, värähtely voi lisääntyä. Tämä voi vaikuttaa merkittävästi altistumiseen työkalua käytettäessä. Värähtely vähentyy, kun työkalusta katkaistaan virta tai se toimii tyhjäkäynnillä. Tämä voi vähentää värähtelyä merkittävästi työkalua käytettäessä. Työkalun käyttäjän altistumista värähtelylle voidaan vähentää merkittävästi pitämällä työkalu ja sen varusteet kunnossa, pitämällä kädet lämpiminä ja kiinnittämällä huomiota työn jaksottamiseen.

Akku		DCB546
Akun tyyppi		Li-Ion
Jännite	V_{DC}	18/54
Kapasiteetti	Ah	6,0/2,0
Paino	kg	1,05

		DCB118		
Verkköjännite	V_{AC}	230		
Akun tyyppi		18/54 Li-Ion		
Akkujen keskimääräinen latausaika	min	22 (1,3 Ah)	22 (1,5 Ah)	30 (2,0 Ah)
		45 (3,0 Ah)	60 (4,0 Ah)	75 (5,0 Ah)
			60 (6,0 Ah)	
Paino	kg	0,66		

Laturissa DCB118 voidaan ladata 18 V litiumioniakkuja XR ja XR FLEXVOLT™ (DCB181, DCB182, DCB183, DCB183B, DCB184, DCB184B, DCB185 ja DCB546).

Sulakkeet		
Eurooppa	230 voltin työkalut	10 ampeerin sulake

EU-yhdenmukaisuusilmoitus

Konedirektiivi



Johdoton upotussaha DCS520

DEWALT vakuuttaa, että nämä tuotteet täyttävät seuraavat määräykset: 2006/42/EU, EN60745-1:2009+A11:2010, EN60745-2-5:2010. Nämä tuotteet täyttävät direktiivin 2014/30/EY ja 2011/65/EY vaatimukset. Saat lisätietoja ottamalla yhteyden DEWALTiin. Osoitteet näkyvät käyttöohjeen takasivulla. Allekirjoittaja vastaa **Teknisistä tiedoista** ja antaa tämän vakuutuksen DEWALTin puolesta.

Markus Rompel
Tekninen päällikkö
DEWALT, Richard-Klinger-Strasse 11,
D-65510, Idstein, Germany
29.07.2016



VAROITUS: Loukkaantumisen riskin vähentämiseksi lue tämä käyttöohje.

Määritelmät: Turvallisuusohjeet

Alla näkyvät selitykset liittyvät turvallisuuteen. Lue käyttöohje ja kiinnitä huomiota näihin symboleihin.



VAARA: Ilmaisee, että on olemassa **hengen- tai vakavan henkilövahingon vaara.**



VAROITUS: Ilmoittaa, että on olemassa **hengen- tai vakavan vaaran mahdollisuus.**



HUOMIO: Tarkoittaa mahdollista vaaratilannetta. Ellei tilannetta korjata, saattaa aiheutua **lieviä tai keskeintertainen loukkaantumisen.**

HUOMAUTUS: Viittaa menettelyyn, joka ei **välttämättä aiheuta henkilövahinkoa mutta voi aiheuttaa omaisuusvahingon.**



Sähköiskun vaara.



Tulipalon vaara.

Sähkötyökalun yleiset turvallisuusvaroitukset



VAROITUS: Lue kaikki turvallisuusvaroitukset ja ohjeet. Jos varoituksia ja ohjeita ei noudateta, on olemassa sähköiskun, tulipalon ja/tai vakavan henkilövahingon vaara.

SÄILYTÄ KAIKKI VAROITUKSET JA OHJEET MYÖHEMPÄÄ KÄYTTÖÄ VARTEN

Näissä varoituksissa käytettävä sähkötyökalu-ilmaus viittaa verkkovirtaan yhdistettävään tai akkukäyttöiseen työkaluun.

1) Työskentelyalueen Turvallisuus

- Pidä työskentelyalue siistinä ja kirkaasti valaistuna.** Onnettomuuksia sattuu herkemmin epäsiistissä tai huonosti valaistussa ympäristössä.
- Älä käytä sähkötyökaluja, jos on olemassa räjähdysvaara esimerkiksi syttyvien nesteiden, kaasujen tai pölyn vuoksi.** Sähkötyökalujen aiheuttamat kipinät voivat sytyttää pölyn tai kaasut.
- Pidä lapset ja sivulliset kaukana käyttäessäsi sähkötyökalua.** Keskittymiskyvyn herpaantuminen voi aiheuttaa hallinnan menettämisen.

2) Sähköturvallisuus

- Pistokkeen ja pistorasian on vastattava toisiaan. Älä koskaan tee pistokkeeseen mitään muutoksia. Älä yhdistä maadoitettua sähkötyökalua jatkojohtoon.** Sähköiskun vaara vähenee, jos pistokkeisiin ei tehdä muutoksia ja ne yhdistetään vain niille tarkoitettuihin pistorasioihin.
- Älä kosketa maadoituksessa käytettäviin pintoihin, kuten putkiin, lämpöpattereihin ja jäähdytyslaitteisiin.** Voit saada sähköiskun, jos kehosi on maadoitettu.
- Älä altista sähkötyökaluja sateelle tai kosteudelle.** Sähkötyökaluun menevä vesi lisää sähköiskun vaaraa.
- Älä vaurioita sähköjohtoa. Älä kannata työkaluja sähköjohtosta tai vedä pistoketta pistorasiasta sähköjohton avulla. Pidä sähköjohto kaukana**

kuumuudesta, öljystä, terävistä reunoista tai liikkuvista osista. Vaurioituneet tai sotkeutuneet johdot lisäävät sähköiskun vaaraa.

- Jos käytät sähkötyökalua ulkona, käytä vain ulkokäyttöön tarkoitettua jatkojohtoa.** Ulkokäyttöön tarkoitettun sähköjohtoon käyttäminen vähentää sähköiskun vaaraa.
- Jos sähkötyökalua on käytettävä kosteassa paikassa, käytä vikavirtasuojaa.** Tämä vähentää sähköiskun vaaraa.

3) Henkilösuojaus

- Käyttäessäsi sähkötyökalua pysy valppaana, keskity työhön ja käytä tervettä järkeä. Älä käytä tätä työkalua ollessasi väsynyt tai alkoholin, huumeiden tai lääkkeiden vaikutuksen alaisena.** Keskittymisen herpaantuminen hetkeksikin sähkötyökalua käytettäessä voi aiheuttaa vakavan henkilövahingon.
- Käytä henkilösuojausvarusteita. Käytä aina suojalaseja.** Hengityssuojaimen, liukumattomien turvajalkineiden, kypärän ja kuulosuojaimen käyttäminen vähentää henkilövahinkojen vaaraa.
- Estä tahaton käynnistäminen. Varmista, että virtakytkin on OFF-asennossa, ennen kuin kytke sähkötyökalun pistorasiaan, yhdistät siihen akun, nostat työkalun käteisi tai kannat sitä.** Sähkötyökalun kantaminen sormi virtakytkimellä lisää onnettomuusvaaraa.
- Poista kaikki säätöavaimet tai vääntimet ennen sähkötyökalun käynnistämistä.** Sähkötyökalun pyöriivään osaan jäänyt säätöavain tai väännin voi aiheuttaa henkilövahingon.
- Älä kurkottele. Seiso aina vakaasti tasapainossa.** Näin voit hallita sähkötyökalua paremmin odottamattomissa tilanteissa.
- Pukeudu oikein. Älä käytä löysiä vaatteita tai koruja. Pidä hiukset, vaatteet ja kädet loitolla liikkuvista osista.** Löysät vaatteet, korut tai pitkät hiukset voivat tarttua liikkuviin osiin.
- Jos käytettävissä on laitteita pölyn ottamiseksi talteen, käytä niitä.** Pölyn ottaminen talteen voi vähentää pölyn aiheuttamia vaaroja.

4) Sähkötyökaluista Huolehtiminen

- Älä kohdista sähkötyökaluun liikaa voimaa. Valitse käyttötarkoituksen kannalta oikea sähkötyökalu.** Sähkötyökalu toimii paremmin ja turvallisemmin, kun sitä käytetään sille suunniteltuun käyttötarkoitukseen.
- Älä käytä työkalua, jos virtakytkin ei toimi.** Jos sähkötyökalua ei voi hallita kytkimen avulla, se on vaarallinen ja se on korjattava.
- Katkaise sähkötyökalusta virta ja irrota sen pistoke pistorasiasta tai irrota akku siitä ennen säätämistä, varusteiden vaihtamista tai sähkötyökalun asettamista säilytykseen.** Näin voit vähentää vahingossa käynnistymisen aiheuttaman henkilövahingon vaaraa.

- d) **Varasto sähkötyökaluja lasten ulottumattomissa. Älä anna sähkötyökaluihin tottumattomien tai näihin ohjeisiin perehtymättömien henkilöiden käyttää sähkötyökaluja.** Sähkötyökalut ovat vaarallisia kouluttamattomien käyttäjien käsissä.
- e) **Pidä sähkötyökalut kunnossa. Tarkista liikkuvat osat, niiden kiinnitys, osien eheys ja muut toimintaan vaikuttavat tekijät. Jos havaitset vaurioita, korjauta sähkötyökalu ennen niiden käyttämistä.** Huonosti kunnossapidetyt sähkötyökalut aiheuttavat onnettomuuksia.
- f) **Pidä leikkaavat pinnat terävinä ja puhtaina.** Kunnossa pidettyjen leikkaavia teräviä reunoja sisältävien työkalut todennäköisyys jumiutua vähenee, ja niitä on helpompi hallita.
- g) **Käytä sähkötyökaluja ja sen tarvikkeita, kuten poranteriä, näiden ohjeiden mukaisesti. Ota työskentelyolosuhteet ja tehtävä työ huomioon.** Jos sähkötyökaluja käytetään näiden ohjeiden vastaisesti, voi syntyä vaaratilanne.

5) Akkukäyttöisten Työkalujen Käyttäminen ja Niistä Huolehtiminen

- a) **Käytä ainoastaan valmistajan suosittelemaa latauslaitetta.** Tietyn tyyppiselle akulle soveltuva latauslaite voi aiheuttaa tulipalon vaaran käytettynä yhdessä toisen akun kanssa.
- b) **Käytä sähkötyökalussa vain siihen tarkoitettuja akkuja.** Muiden akkujen käyttäminen voi aiheuttaa tulipalon tai onnettomuuden vaaran.
- c) **Kun akku ei ole käytössä, pidä se poissa muiden metalliesineiden läheltä, kuten paperiliittimien, kolkoiden, avainten, naulojen, ruuvien tai muiden pienten esineiden läheltä. Ne voivat oikosulkea akun navat.** Akun napojen oikosulkeminen voi aiheuttaa palovamman tai tulipalon.
- d) **Oikosulku voi aiheuttaa nesteen vuotamisen akusta. Vältä koskemasta tähän nesteeseen. Jos nestettä pääsee vahingossa iholle, huuhtelee vedellä. Jos tätä nestettä pääsee silmään, ota yhteys lääkäriin.** Akkuneste voi ärsyttää tai aiheuttaa palovamman.

6) Huolto

- a) **Korjauta työkalu valtuutetulla asentajalla. Varaosina on käytettävä vain alkuperäisiä vastaavia osia.** Tämä varmistaa sähkötyökalun turvallisuuden.

Lisäturvallisuusohjeet

Turvallisuusohjeet kaikille sahoille

- a) **⚠ VAARA: Pidä kädet poissa leikkausalueelta ja terästä. Tartu toisella kädellä apukavasta tai moottorikotelosta.** Jos tartut sahaan molemmin käsin, ne eivät pääse koskettamaan terää.
- b) **Älä kurota työkalun alle.** Suojus ei suojaakaan terältä työkalun alapuolella.
- c) **Säädä leikkaussyvyys työkalun paksuuden mukaan.** Työstökappaleen alapuolella pitäisi näkyä vähemmän kuin yhden hampaan mitta.
- d) **Leikattavaa kappaletta ei koskaan saa pitää käsissä tai jalkojen päällä. Kiinnitä työkalu tukevalla alustalle.** On tärkeää tukea työkalua oikein, jotta voitaisiin minimoida kehon vaarantuminen, terän juuttuminen kiinni tai hallinnan menettäminen.
- e) **Tartu kiinni koneen eristetyistä tartuntapinnoista, jos leikattaessa on vaara osua piilossa oleviin johtoihin.** Kosketus jännitteelliseen johtoon tekee myös työkalun näkyvillä olevat metalliosat jännitteelliseksi, ja ne aiheuttavat sähköiskun työkalun käyttäjälle.
- f) **Halkaisutyössä tulee aina käyttää halkaisuohtainta tai ohjauskiskoa.** Se antaa tarkemman leikkauksen ja vähentää terän kiinni juuttumista.
- g) **Käytä aina oikean kokoista teriä, joissa on oikean muotoinen keskus (vinoneliö tai pyöreä).** Jos terä ei vastaa sahan asennuskiinnikkeitä, terä pyörii epäkeskeisesti aiheuttaen hallinnan menetyksen.
- h) **Älä koskaan käytät vahingoittunutta tai vääranlaista terän aluslevyä tai pulttia.** Terän aluslevyt ja pultit on suunniteltu tälle sahalle parasta suorituskäyttöä ja turvallista käyttöä silmällä pitäen.

Takaiskun syyt ja ehkäiseminen

- Takaisku on äkinäinen reaktio, kun sahanterä tarttuu kiinni tai on kohdistettu väärin, jolloin saha nousee hallitsemattomasti ylös työkalupaleesta käyttäjää kohti;
- Kun sahanterä juuttuu tiukasti kiinni uurokseen, terä pysähtyy ja moottorin reaktio heittää sahan nopeasti takaisin käyttäjää kohti;
- Jos terä vääntyy tai kohdistuu väärin, terän takaosan hampaat voivat kaivautua puun yläpintaan ja aiheuttaa terän nousemisen ylös uuroksesta ja sahan hypäämisen takaisin käyttäjää kohti.

Takaisku aiheutuu työkalun vääranlaisesta käytöstä ja/tai vääristä työmenetelmistä tai työolosuhteista, jotka voidaan välttää seuraavilla varotoimenpiteillä:

- a) **Pidä sahasta tiukasti kiinni molemmin käsin ja kohdista käsivarret vastustamaan takaiskuvoimia. Pidä vartalo jommallakummalla puolella terää, ei linjassa terän kanssa.** Takaisku voi saada sahan hypäämään takaisin, mutta käyttäjä voi hallita takaiskun voimaa ottamalla huomioon oikeat varotoimet.
- b) **Kun terä on juuttunut kiinni tai leikkaaminen jostakin syystä keskeytyy, vapauta liipaisin ja pidä sahaa liikkumattomana työstettävässä materiaalissa, kunnes terä on täysin pysähtynyt. Älä koskaan yritä irrottaa sahaa työstettävästä materiaalista tai vetää sitä taaksepäin terän liikkua, koska tällöin voi syntyä takaisku.** Tutki terän juuttumisen syy ja suorita korjaustoimenpiteet.
- c) **Kun käynnistät sahan uudelleen työkalupaleessa, keskitä terä uurttoon ja varmista, etteivät hampaat ole kiinni materiaalissa.** Jos terä on juuttunut kiinni,

se saattaa lähteä nousemaan ylös tai iskeä taakse työkappaleesta, kun saha käynnistetään.

- d) **Tue isot levyt terän juuttumisen ja takaiskun vaaran vähentämiseksi.** Suuret paneelit pyrkivät taipumaan omasta painostaan. Aseta tuki levyn alle molemmin puolin lähelle leikkauslinjaa ja lähelle levyn reunaa.
- e) **Älä käytä tylsiä tai vaurioituneita teriä.** Teroittamattomat tai väärin asetetut terät tekevät kapean uurren, mikä aiheuttaa liiallista kitkaa, terän takertumista ja takaiskuja.
- f) **Teräsnyvyyden ja -viistouden säätö- ja lukitusvipujen tulee olla tiukasti kiinni ennen leikkaamiseen ryhtymistä.** Jos terän säätö siirtyy leikkauksen aikana, se voi aiheuttaa kiinnijuuuttumista ja takaiskun.
- g) **Noudata erityistä varovaisuutta tehdessäsi upotusleikkausta seiniin ja muihin sokeisiin kohteisiin.** Esin tunkeutuva terä voi kohdata vastuksen, joka aiheuttaa takaiskun.

Turvaohjeet upotustyyppisille sahoille

- a) **Tarkista ennen kutakin käyttöä, että suojuksen sulkeutuu oikein. Älä käytä sahaa, jos suojuksen ei liiku vapaasti ja sulkeudu terän ympärille välittömästi. Älä purista tai sido suojusta niin, että terä on esillä.** Jos saha putoaa vahingossa, suojuksen voi taipua. Varmista, että suojuksen liikkua vapaasti koskettamatta terää tai mitään muuta osaa missään kulmassa tai leikkaussyvytydessä.
- b) **Tarkista suojuksen palautusjousen toiminta ja kunto. Jos suojuksen ja sen jousi eivät toimi oikein, ne täytyy huoltaa ennen seuraavaa käyttöä.** Suojus voi toimia veltosti, koska sen osat ovat vaurioituneet, siinä on pihkaa tai siihen on kertynyt likaa.
- c) **Varmista, ettei sahan ohjauslevy pääse siirtymään upotusleikkauksen aikana, kun terän viisteasetus on muu kuin 90°.** Terän siirtyminen sivusuunnassa aiheuttaa kiinnijuuuttumisen ja todennäköisesti takaiskun.
- d) **Tarkista aina, että suojuksen peittää terän, ennen kuin asetat sahan työpöydälle tai lattialle.** Suojaamaton, vapaalla pyörivä terä aiheuttaa sahan kulkemisen taaksepäin, jolloin se leikkaa kaikkea eteen tulevaa. Ota huomioon aika, joka kuluu terän pysähtymiseen liipaisimen vapauttamisen jälkeen.

Muita turvallisuusohjeita kaikille halkaisukiilalla varustetuille sahoille

- a) **Käytä käytössä olevalle sahalle sopivaa halkaisukiilaa.** Jotta halkaisukiila toimisi oikein, sen täytyy olla terän runkoa paksumpi mutta terän hammasasetusta ohuempi.
- b) **Säädä halkaisukiila tässä oppaassa kuvatulla tavalla.** Väärä väli, asento ja kohdistus voivat tehdä halkaisukiilasta tehottoman takaiskun estämiseen.
- c) **Jotta halkaisukiila toimisi oikein, sen täytyy koskettaa työkappaletta.** Halkaisukiila ei estä takaiskuja lyhyissä leikkauksissa.

- d) **Älä käytä sahaa, jos halkaisukiila on taipunut.** Pienikin este voi hidastaa suojuksen sulkeutumisopeutta.

Muita turvallisuusohjeita upotussahoille

- **Käytä kuullisuusjousia.** Melulle altistuminen voi aiheuttaa kuulon menetyksen.
- **Käytä pölysuojainta.** Pölyhiukkaskalle altistuminen voi aiheuttaa hengitysvaikeuksia ja mahdollisen vamman.
- **Älä käytä teriä, joiden läpimitta on suositeltua suurempi tai pienempi.** Katso tarkemmat terien ominaisuudet teknisistä tiedoista. Käytä ainoastaan tässä oppaassa määritettyjä teriä, jotka noudattavat standardia EN 847-1.
- **Älä käytä leikkauslaikkoja.**

Vaarat

Turvamääräysten noudattamisesta ja turvalaitteiden käyttämisestä huolimatta tiettyjä vaaroja ei voida välttää. Näitä ovat seuraavat:

- Kuulon heikkeneminen.
- Lentävien kappaleiden aiheuttamat henkilövahingot.
- Käytön aikana kuumenevien varusteiden aiheuttamat palovammat.
- Pitkäaikaisen käyttämisen aiheuttamat henkilövahingot.

Sähköturvallisuus

Sähkömoottori toimii vain yhdellä jännitteellä. Tarkista aina, että akun jännite vastaa laitteen tyyppikilpeen merkittyä jännitettä. Tarkista myös, että latauslaitteen jännite vastaa sähköverkon jännitettä.

 Tämä DeWALT-latauslaite on kaksoiseristetty EN60335 -säästösten mukaisesti, joten maadoitusjohtoa ei tarvita.

Jos virtajohto vaurioituu, se on korvattava uudella johdolla, jonka voi hankkia DeWALTin huolto-organisaation kautta.

Jatkojohdon käyttäminen

Jatkojohtoa saa käyttää vain, jos se on ehdottoman välttämätöntä. Käytä latauslaitteen vaatimukset täyttävää hyväksytyä jatkojohtoa. Lisätietoja on **Teknisissä tiedoissa**. Johdinten pienin koko on 1 mm² ja suurin pituus 30 m. Jos käytät johtokelaa, kelaa johto aina kokonaan auki.

SÄILYTÄ NÄMÄ OHJEET

Latauslaitteet

DeWALT-laturit eivät vaadi säätöä ja niiden käyttö on suunniteltu mahdollisimman helpoksi.

Tärkeitä turvallisuusohjeita latauslaitetta käytettäessä

SÄILYTÄ NÄMÄ OHJEET: Tämä ohjekirja sisältää tärkeitä turvallisuus- ja käyttöohjeita yhteensopiviin akkulatureihin (katso **Tekniset tiedot**).

- Lue kaikki laturin, akkuyksikön ja akkuyksikköä käyttävän tuotteen ohjeet ja varoitusmerkinät ennen laturin käyttöä.

 **VAROITUS:** Sähköiskun vaara. Älä päästä nestettä laturin sisään. Se voi aiheuttaa sähköiskun.



VAROITUS: Suosittelemme vikavirtasuojalaitteen käyttöä, jonka vikavirtasuojan laukaisuvirta on enintään 30mA.



HUOMIO: Palovamman vaara. Loukkaantumisen riskin vähentämiseksi lataa vain ladattavia DEWALT-akkuja. Muun tyyppiset akut voivat hajjeta ja aiheuttaa henkilövahingon ja vaurioita.



HUOMIO: Lapsia tulee valvoa ja varmistaa, että he eivät leiki laitteella.

HUOMAUTUS: Joissakin olosuhteissa vieras materiaali voi aiheuttaa oikosulkuja laturin sisällä oleviin suojaamattomiin latauskontakteihin laturin ollessa kytkettynä sähköverkkoon. Vieraat johtavat aineet, kuten teräsvilla, alumiinifolio tai metallihiukkaskertymät, niihin kuitenkin rajoittumatta, on pidettävä poissa laturin aukoista. Irrota laturi aina tehosityötöstä, kun laturissa ei ole akkuja. Irrota laturi tehosityötöstä ennen kuin yrität puhdistaa sitä.

- **ÄLÄ YRITÄ ladata akkuyksikköä millään muulla laturilla kuin tässä käyttöohjeessa mainituilla.** Laturi ja akkuyksikkö on suunniteltu erityisesti toimimaan yhdessä.
- **Näitä latureita ei ole tarkoitettu käytettäväksi mihinkään muuhun tarkoitukseen kuin ladattavien DEWALT-akkujen lataamiseen.** Muu voi aiheuttaa tulipalon tai jopa kuolettavan sähköiskun riskin.
- **Älä jätä laturia sateeseen tai lumeen.**
- **Vedä pistokkeesta äläkäs johdosta, kun irrotat laturia verkkovirrasta.** Tämä vähentää pistokkeen ja sähköjohdon vahingoittumisen riskiä.
- **Varmista, että johto sijaitsee niin, että sen päälle ei astuta, siihen ei kompastu tai että siihen ei muuten kohdistu vaurioita tai rasitusta.**
- **Älä käytä jatkojohtoa ellei se ole ehdottoman välttämätöntä.** Jatkojohdon virheellinen käyttö voi aiheuttaa tulipalon tai jopa kuolettavan sähköiskun riskin.
- **Älä laita mitään esineitä laturin päälle tai laita laturia pehmeälle pinnalle, joka saattaa tukkia ilmanvaihtoaukot ja aiheuttaa liiallisen sisäisen lämmön.** Sijoita laturi pois lämpölähteiden läheltä. Laturi tuulettuu kotelon päällä ja pohjassa olevien aukkojen kautta.
- **Älä käytä laturia, jos johto tai pistoke on vahingoittunut** – vaihda ne välittömästi.
- **Älä käytä laturia, jos siihen on kohdistunut terävä isku, se on pudotettu tai muuten vahingoittunut millään tavalla.** Vie se valtuutettuun huoltoon.
- **Älä pura laturia. Vie se valtuutettuun huoltoon, jossa se huolletaan tai korjataan.** Virheellinen kokoaminen voi aiheuttaa tulipalon tai jopa kuolettavan sähköiskun riskin.
- Jos virtajohto on vahingoittunut, valmistajan, huollon tai vastaavan pätevä henkilön täytyy vaihtaa se välittömästi.
- **Irrota laturi pistorasiasta ennen kuin yrität puhdistaa sitä.** Tämä vähentää sähköiskun vaaraa. Akkuyksikön poistaminen ei vähennä riskiä.
- **ÄLÄ KOSKAAN** yritä yhdistää kahta laturia yhteen.
- **Laturi on suunniteltu toimimaan tavallisella 230 V:n kotitalouden sähkövirralla. Älä yritä käyttää**

mitään muuta kuin määritettyä jännitettä. Tämä ei koske autolaturia.

Akun lataaminen (Kuva [Fig.] A)

1. Yhdistä laturi sopivaan pistorasiaan ennen kuin laitat akun paikoilleen.
2. Aseta akku **14** laturiin ja varmista, että akku on hyvin paikoillaan laturissa. Punainen (latauksen) merkkivalo vilkkuu toistuvasti ilmoittaen, että latausprosessi on alkanut.
3. Kun lataus on valmis, punainen valo jää palamaan jatkuvasti. Akku on täysin ladattu ja sitä voidaan käyttää heti tai sen voi jättää laturiin. Poista akku laturista painamalla akun vapautuspainiketta **15**.

HUOMAA: Jotta varmistat litiumioniakkujen parhaimman mahdollisen suorituskyvyn ja pitkän käyttöiän, akku tulee ladata täyteen ennen ensimmäistä käyttöä.

Laturin toiminta

Katso akun lataustaso alla olevista merkkivaloista.

Laturin merkkivalot		
	lataus käynnissä	
	ladattu täyteen	
	kuuma-/kylmäviive*	

*Punainen merkkivalo vilkkuu edelleen ja keltainen merkkivalo palaa kyseisen toiminnon aikana. Kun akku on saavuttanut oikean lämpötilan, keltainen merkkivalo sammuu ja laturi jatkaa latausta.

Yhteensopiva(t) laturi(t) ei(eivät) lataa viallista akkuja. Jos akku on viallinen, merkkivalo ei syty tai laturi ilmoittaa viallisesta akusta tai sen merkkivalo vilkkuu.

HUOMAA: Tämä voi tarkoittaa myös laturivikaa.

Jos laturi ilmoittaa ongelmasta, vie laturi ja akku testattavaksi valtuutettuun huoltopalveluun.

Akun kuuma-/kylmäviive

Kun laturi tunnistaa liian kuuman tai kylmän akun, se käynnistää automaattisesti akun kuuma-/kylmäviiveen, jolloin lataus käynnistyy vasta sitten, kun akku on saavuttanut hyväksyttävän lämpötilan. Laturi siirtyy tämän jälkeen automaattisesti akun lataustilaan. Tämä toiminto takaa akun maksimaalisen käyttöiän.

Kylmä akku latautuu hitaammin kuin lämmin akku. Akku latautuu hitaammin koko latausjakson ajan, sen latautumisnopeus ei palaudu nopeaksi, vaikka akku lämpenisi. DCB118-laturissa on sisäinen puhallin akun jäähdystystä varten. Puhallin kytkeytyy automaattisesti päälle, kun akun jäähdytys on tarpeen. Älä koskaan käytä laturia, jos puhallin ei toimi oikein tai jos tuuletusaukot on tukittu. Laturin sisälle ei saa asettaa vieraita esineitä.

Elektroninen suojausjärjestelmä

XR Li-Ion -laitteissa on elektroninen suojausjärjestelmä, joka suojaaa akkuja ylikuormitukselta, ylikuumenemiselta tai suurelta purkautumiselta.

Työkalu sammuu automaattisesti, jos sähköinen suojausjärjestelmä käynnistyy. Jos näin tapahtuu, laita litiumioniakku laturiin, kunnes se on kokonaan latautunut.

Asennus seinään

Nämä laturit on tarkoitettu asennettaviksi seinään tai käytettäväksi pystyasennossa pöydän tai työtason päällä. Jos laturi asennetaan seinään, sijoita laturi pistorasian lähetyville ja kauas kulmista tai muista esteistä, jotka voivat haitata ilmavirtausta. Käytä laturin takaosaa mallina kiinnitysruuvien kiinnittämisessä seinään. Asenna laturi hyvin kiinnitysruuveilla (hankittava erikseen), joiden pituus on vähintään 25,4 mm ruuvien kannan halkaisijan ollessa 7–9 mm. Kiinnitä ruuvit puuhun optimaaliseen syvyyteen jättäen ruuvista näkyville noin 5,5 mm. Kohdista laturin takana olevat reiät ruuveihin ja kiinnitä ne reikiin.

Laturin puhdistusohjeet



VAROITUS: Sähköiskuvaara. Irrota laturi AC-pistorasiasta ennen puhdistusta. Lika ja rasva voidaan poistaa laturin ulkopuolelta kankaalla tai pehmeällä, ei-metallisella harjalla. Älä käytä vettä tai puhdistusaineita. Älä päästä mitään nesteitä työkalun sisään. Älä upota mitään työkalun osaa nesteeseen.

Akkuyksikkö

Tärkeitä turvallisuusohjeita kaikkia akkuja käytettäessä

Kun tilaat uutta akkua, ilmoita tuotenumero ja jännite. Kun uusi akku otetaan pakkauksesta, sitä ei ole ladattu täyteen. Lue seuraavat turvaohjeet ennen akun ja latauslaitteen käyttämistä. Noudata annettuja ohjeita.

LUE KAIKKI OHJEET

- **Älä lataa tai käytä räjähdysalttiissa ympäristössä, esimerkiksi tilassa, jossa on syttyviä nesteitä, kaasuja tai pölyä.** Akun laittaminen laturiin tai poistaminen laturista voi sytyttää pölyn tai kaasun.
- **Älä koskaan pakota akkua laturiin. Älä muokkaa akkuyksikköä millään tavalla saadaksesi sen sopimaan yhteensopimattomaan laturiin, sillä akkuyksikkö saattaa murtua ja aiheuttaa vakavan henkilökohtaisen vaurion.**
- Lataa akkuyksiköt vain DEWALT-latureilla.
- **ÄLÄ** roiskuta vettä tai upota veteen tai muihin nesteisiin.
- **Älä säilytä tai käytä työkalua ja akkuyksikköä paikassa, jossa lämpötila voi saavuttaa tai ylittää 40 °C (kuten kesällä ulkokatoksissa tai metallirakennuksissa).**
- **Älä hävitä akkua polttamalla, vaikka se olisi vaurioitunut pahasti tai tullut elinkaarensa päähän.** Akku voi räjähtää poltettaessa. Litium-ioniakkuja poltettaessa syntyy myrkyllisiä kaasuja ja aineita.
- **Jos akun sisältö pääsee iholle, huuhtelee heti miedolla saippualla ja vedellä.** Jos akkunestettä pääsee silmään, huuhtelee avointa silmää vedellä 15 minuutin ajan kunnes ärsytys lakkaa. Jos on hakeuduttava lääkäriin hoitoon,

ilmoita, että akun elektrolyytti on nestemäisten orgaanisten karbonaattien ja litiumsulfolojen seosta.

- **Avatun akkukennon sisältö voi ärsyttää hengitysteitä.** Hakeudu raittiiseen ilmaan. Jos oireet jatkuvat, ota yhteys lääkäriin.



VAROITUS: Palovamman vaara. Akkuneste voi syttyä altistuessaan kipinälle tai liekille.



VAROITUS: Älä koskaan yritä avata akkuyksikköä mistään syystä. Jos akkuyksikön kotelo on murtunut tai vahingoittunut, älä laita sitä laturiin. Älä riko, pudota tai vahingoita akkuyksikköä. Älä käytä akkuyksikköä tai laturia, johon on osunut terävä isku, joka on pudotettu tai vahingoittunut millään tavalla (esim. lävistetty naulalla, isketty vasaralla, astuttu päälle). Se voi aiheuttaa jopa kuolettavan sähköiskun. Vahingoittuneet akkuyksiköt tulee palauttaa huoltoon kierrätystä varten.



VAROITUS: Tulipalovaara. Älä varastoi tai kanna akkuja niin, että metalliesineet pääsevät kosketuksiin akun napoihin. Laturia ei saa esimerkiksi asettaa liinon päälle, taskuihin, työkalukoteloihin, tuotepakkauksiin, laatikkoihin, jne., joissa on irtonaisia nauloja, ruuveja, avaimia, jne.



HUOMIO: Kun työkalua ei ole käytössä, laita se sivulleen vakaalle alustalle, jossa se ei aiheuta kompastumisen tai putoamisen vaaraa. Jotkut työkalut, joissa on suuret akkuyksiköt, seisovat pystyssä akkuyksikön varassa, mutta ne kaatuvat helpommin.

Kuljetus



VAROITUS: Tulipalovaara. Akkujen kuljetus voi johtaa tulipaloon, jos akkunavat pääsevät vahingossa kosketuksiin johtaviin materiaaleihin. Akkuja kuljettaessa tulee varmistaa, että akkujen navat on suojattu ja eristetty hyvin materiaaleista, jotka voivat päästä niihin kosketuksiin ja aiheuttaa oikosulun.

DEWALT-akut täyttävät kaikkien soveltuvien teollisuudenalaa koskevien ja lakisääteisten kuljetusmääräyksien vaatimukset, niihin kuuluvat muun muassa YK:n vaarallisen tavarankuljetussuosituksukset, kansainvälisen ilmakuljetusliiton (IATA) vaarallisen tavarankuljetusmääräykset, kansainvälisen merikuljetussäännöstön (IMDG) määräykset sekä eurooppalainen sopimus vaarallisten tavaroiden kansainvälisistä tielukuljetuksista (ADR). Litiumionikentot ja -akut on testattu YK:n vaarallisen tavarankuljetussuosituksien osion 38,3 mukaisesti koskien testausohjeita ja testikriteerejä.

Useimmissa tapauksissa DEWALT-akkujen kuljetukset eivät kuulu luokan 9 vaarallisten materiaalien määräyksen piiriin. Yleisesti ottaen luokan 9 määräykset soveltuvat vain toimituksiin, jotka sisältävät energialuokaltaan yli 100 wattitunnin (Wh) litiumioniakun. Wattitunnit on merkitty kaikkiin litiumioniakuihin. Määräyksen monimutkaisuuden vuoksi DEWALT ei suosittele yksistään litiumioniakkujen kuljetusta ilmateitse niiden wattitunneista riippumatta. Akkuja sisältävät työkalupakkaukset (yhdistelmäpakkaukset) voidaan kuljettaa ilmateitse määräyksen soveltamisalan ulkopuolella, jos akkuun merkityt wattitunnit ovat korkeintaan 100 Wh.

Oli kyseessä odotettu tai täysin säännöstelty kuljetus, kuljettajien vastuulla on ottaa selvää viimeisimmistä pakkausta, merkkiä/merkintää sekä dokumentaatiota koskevista määräyksistä.

Tämän ohjekirjan osion tiedot on annettu hyvässä uskossa ja niiden uskotaan olevan tarkkoja asiakirjan luontihetkellä. Mitään takuita, välillisiä tai suoria, ei kuitenkaan anneta. Ostajan vastuulla on taata, että toiminta on soveltuvien määräyksien mukaista.

FLEXVOLT™-akun kuljetus

DEWALT FLEXVOLT™-akkuja on kahdenmallisia: **Käyttö** ja **kuljetus**.

Käyttötila: Kun FLEXVOLT™-akkuja käytetään sellaisenaan tai se on DEWALT 18 V -tuotteessa, se toimii 18 V akkuna. Kun FLEXVOLT™-akku on 54 V tai 108 V (kaksi 54 V akku) tuotteessa, se toimii 54 V akkuna.

Kuljetustila: Kun kansi on asennettu FLEXVOLT™-akkuun, se on kuljetustilassa. Säilytä kansi kuljetusta varten.

Kuljetustilassa kennosarjat on katkaistu akussa sähköisesti, jolloin ne vastaavat kolmea alhaisemman Wh-arvon omaava akku

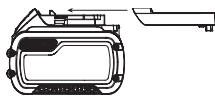

verrattuna yhteen suuremman Wh-arvon omaavaan akkuun.

Kuljetuksen Wh-arvo voi esimerkiksi ilmoittaa 3 x 36 Wh, tosin sanoen kolme 36 Wh:n paristoa. Käytön Wh-arvo voi ilmoittaa 108 Wh (koskee yhtä paristoa).

Esimerkki käyttöä ja kuljetusta koskevasta merkinnästä



Säilytys-suositukset

1. On suositeltavaa säilyttää akku viileässä ja kuivassa paikassa poissa suorasta auringonpaisteesta sekä liiallisesta kylmyydestä tai kuumuudesta. Akku toimii mahdollisimman tehokkaasti ja pitkään, kun sitä säilytetään huoneenlämpötilassa, kun se ei ole käytössä.
2. Pitkän säilytyksen aikana täyteen ladattu akku on suositeltavaa säilyttää viileässä ja kuivassa paikassa irti laturista.

HUOMAA: Akkuja ei saa asettaa säilöön täysin tyhjinä. Akku on ladattava ennen käyttöä.

Latauslaitteen ja akun tarrat

Näissä ohjeissa kuvattujen kuvakkeiden lisäksi laturissa ja akussa voi olla seuraavat merkit:



Lue käyttöohjeet ennen käyttämistä.



Latausajan tiedot ovat **Teknisissä tiedoissa**.



Älä työnnä sähköä johtavia esineitä laitteen sisään.



Älä lataa vaurioitunutta akku.



Älä altista vedelle.



Vaihdata vialliset akut heti.



Lataa vain lämpötilassa 4–40 °C.



Käytettäväksi vain ulkona.



Toimita akku kierrätykseen ympäristöystävällisellä tavalla.



Lataa DEWALT-akut ainoastaan yhteensopivilla DEWALT-latureilla.



Jos muita kuin yhteensopivia DEWALT-akkuja ladataan DEWALT-laturilla, akut voivat räjähtää tai aiheuttaa muita vaaratilanteita.



Älä hävitä akkuyksikköä polttamalla.



KÄYTTÖ (ilman kuljetussuojaa). Esimerkki: Wh-arvo ilmoittaa 108 Wh (yksi 108 Wh:n paristo).



KULJETUS (sisäänrakennetulla kuljetussuojalla). Esimerkki: Wh-arvo ilmoittaa 3 x 36 Wh (kolme 36 Wh:n paristoa).

Akun Tyyppi

DCS520 toimii 54 voltin akulla.

Näitä akkuja voidaan käyttää: DCB546. Katso lisätietoja kohdasta **Tekniset tiedot**.

Pakkauksen Sisältö

Pakkauksen sisältö:

- 1 Uputussaha
 - 1 Kuusiokulma-avain
 - 1 Litiumioniakku (T1 mallit)
 - 2 Litiumioniakut (T2 mallit)
 - 3 Litiumioniakut (T3 mallit)
 - 1 Käyttöohje
- *Tarkista, onko työkalussa, osissa tai tarvikkeissa kuljetusvaurioita.*
 - *Lue tämä käyttöohje huolellisesti ennen laitteen käyttämistä.*

Työkalun merkinnät

Seuraavat kuvakkeet näkyvät työkalussa:



Lue käyttöohjeet ennen käyttämistä.



Käytä kuulosuojaimia.



Käytä suojalaseja.



Maksimi leikkaussyvyys



Terän läpimitta

Päivämääräkoodin Sijainti (Kuva A)

Päivämääräkoodi **16** on merkitty koteloon. Se sisältää myös valmistusvuoden.

Esimerkki:

2016 XX XX

Valmistusvuosi

Kuvaus (Kuva A)



VAROITUS: Älä tee työkaluun tai sen osiin mitään muutoksia. Tällöin voi aiheutua omaisuus- tai henkilövahinkoja.

- 1 Uputussahan liipaisin
- 2 Virtakytkin
- 3 Pääkahva
- 4 Kenkä
- 5 Kiskon säätönupit
- 6 Viistoasteikko
- 7 Viisteensäätönupit
- 8 Syvyysensäätönupit
- 9 Syvyysasteikko
- 10 Terä
- 11 Etukahva
- 12 Karan lukituspainike
- 13 Karan lukitusvipu
- 14 Akku
- 15 Akun vapautuspainike
- 16 Päivämääräkoodi
- 17 Pölynpoistoaukko
- 18 Takaiskun esto -nuppi
- 19 Nopeudensäädin
- 20 Polttoainemittari

Käyttötarkoitus

Uputussaha DCS520 on tarkoitettu puutuotteiden ammattimaiseen sahaamiseen.

ÄLÄ käytä kosteissa olosuhteissa tai jos laitteen lähellä on syttyviä nesteitä tai kaasuja.

Tämä kovaan käyttöön tarkoitettu upotussaha on ammattimiehen kone.

ÄLÄ anna lasten koskea tähän työkaluun. Kokemattomat henkilöt saavat käyttää tätä laitetta vain valvotusti

- Tämä tuote ei ole tarkoitettu henkilöiden (mukaan lukien lapset) käytettäväksi, joiden fyysiset, sensoriset tai henkiset kyvyt tai kokemus ja/tai tietämys tai taidot ovat rajalliset. Heidän turvallisuudestaan tulee huolehtia heistä vastuussa

oleva henkilö. Lapsia ei koskaan saa jättää yksin tämän tuotteen kanssa.

KOKOAMINEN JA SÄÄDÖT



VAROITUS: Vakavan henkilövahingon vaaran vähentämiseksi katkaise työkalusta virta ja irrota akku ennen säätämistä tai varusteiden irrottamista tai asentamista. Jos laite käynnistyy vahingossa, voi aiheutua loukkaantuminen.



VAROITUS: Käytä ainoastaan DEWALT-akkupakkauksia ja -latureita.

Akun Asentaminen ja Poistaminen Työkalusta (Kuva A)

HUOMAA: Parhaiden tuloksien saavuttamiseksi on varmistettava, että akku **14** on ladattu täyteen.

Akun asentaminen työkaluun

1. Kohdista akku **14** kiskoisiin kuvan A mukaisesti.
2. Liu'uta sitä, kunnes akku on hyvin paikoillaan työkalussa ja varmista, että se napsahtaa paikoilleen.

Akun poistaminen työkalusta

1. Paina vapautuspainiketta **15** ja vedä akku ulos.
2. Laita akku laturiin, kuten käyttöohjeen laturiosassa kuvataan.

Tasomittarilla Varustetut Akut (Kuva A)

Joissakin DEWALT-akuissa on tasomittari, jossa on kolme vihreää LED-merkkivaloa. Merkkivalot osoittavat akun jäljelle jäävän virtatason.

Kytke tasomittari päälle painamalla ja pitämällä tasomittarin painiketta **20** alhaalla. Jokin kolme vihreän LED-merkkivalon valoyhdistelmä syttyy osoittaen jäljelle jäävän virtatason. Kun akkuvirran taso on käyttörajan alapuolella, tasomittari ei syty ja akku on ladattava.

HUOMAA: Tasomittari osoittaa akkuvirran tason ainoastaan viitteellisesti. Se ei osoita työkalun toiminnallisuutta ja se voi vaihdella tuoteosien, lämpötilan ja loppukäyttäjän käytön mukaan.

Viistokulman säätö (Kuva A)

Viistokulmaa voidaan säätää välillä 0° ja 47°.

1. Löysennä viistokulman säätönuppeja **7**.
2. Aseta viistokulma kallistamalla sahakenkää **4** siten, että merkki osoittaa haluttuun kohtaan vinosahauksen asteikolla **6**.
3. Kiristä viistokulman säätönuppeja **7**.

Sahanterän vaihtaminen (Kuvat A–C)

HUOMAA: Ulkoista teräsuojusta **23** ei tarvitse poistaa terän vaihtamiseksi.

1. Poista akku.
2. Paina karan lukituspainiketta **12**.
3. Paina upotussahaa alaspäin, kunnes se pysähtyy (terän vaihtoasento).
4. Käännä karan lukitusvipua **13** myötäpäivään, kunnes se pysähtyy.

5. Pidä karan lukitusvipua **13** alhaalla ja kierrä terää etukahvassa **11** olevalla kuusiokoloavaimella, kunnes saavutat lukitusasennon.

HUOMAA: Terä **10** on nyt lukittunut eikä sitä voi kiertää käsin.

6. Irrota terän lukitusruuvi **24** kiertämällä sitä vastapäivään kuusiokoloavaimella.
7. Poista ulkoinen laippa **25** ja käytetty terä **10**. Aseta uusi terä sisälaippaan **26**.
8. Asenna ulkoinen laippa **25** ja terän lukitusruuvi **24** takaisin. Käännä ruuvia käsin myötäpäivään.

HUOMAA: Sahanterän ja upotussahan TULEE pyöriä samaan suuntaan.

9. Kiristä terän kiristysruuvi tiukkaan kuusiokoloavaimella.
10. Vapauta ja käännä karan lukitusvipua **13** vastapäivään, kunnes se pysähtyy.
11. Siirrä upotussaha takaisin yläasentoon.
12. Paina upotussahan liipaisinta **1** eteenpäin poistaaksesi sahan terän vaihtotilasta.

Halkaisukiilan säätäminen (Kuvat A–C)

Halkaisukiilan **21** oikea säätötapa näkyy kuvasta C. Säädä halkaisukiilan ja terän välistä etäisyyttä terän vaihtamisen jälkeen tai aina kun se on välttämätöntä.

- Noudata osion **Sahanterän vaihtaminen** vaiheita 1–5.
- Löysää halkaisukiilan säätöruuvia **22** kuusiokoloavaimella ja aseta halkaisukiila kuten kuvassa C.
- Kiristä halkaisukiilan säätöruuvi **22**.
- Käännä karan lukitusvipua **13** vastapäivään, kunnes se pysähtyy.
- Siirrä upotussaha takaisin yläasentoon.
- Paina upotussahan liipaisinta **1** eteenpäin poistaaksesi sahan terän vaihtotilasta.

Leikkaussyvyyden säätö (Kuva D)

Leikkaussyvydeksi voidaan asettaa 0 – 59 mm kiinnittämättä ohjauskiskoa tai ohjauskisko kiinnitettyinä: 0 – 55 mm.

- Löysennä syvyydensäätönuppia **8** ja siirrä osoitin haluttuun leikkaussyvytyteen.
- Kiristä leikkaussyvyyden säätönuppi **8**.

HUOMAA: Saat parhaat tulokset antamalla sahanterän työntyä esiin työkappaleesta noin 3 mm (Kuva D).

TOIMINTA

Käyttöohjeet



VAROITUS: Noudata aina turvaohjeita ja määräyksiä.



VAROITUS: Vakavan henkilövahingon vaaran vähentämiseksi katkaise työkalusta virta ja irrota akku ennen säätämistä tai varusteiden irrottamista tai asentamista. Jos laite käynnistyy vahingossa, voi aiheutua loukkaantuminen.

Käsien oikea asento (Kuva E)



VAROITUS: Voit vähentää vakavan henkilövahingon vaaraa pitämällä **kädet AINA** oikeassa asennossa.



VAROITUS: Voit vähentää vakavan henkilövahingon vaaraa pitämällä työkalua **AINA** tiukassa otteessa.

Käsien oikea asento tarkoittaa toisen käden pitämistä etukahvassa **11**, ja toisen käden pitämistä pääkahvalla **3**..

Kytkeminen päälle ja pois päältä (Kuva A)

Kytke upotussaha päälle painamalla käynnistyskytkintä **2**.

Työkalun ohjaaminen (Kuvat A, E, F)



VAROITUS:

- Kiinnitä työkappale **AINA** niin tukevasti, ettei se pääse liikkumaan sahattaessa.
- Työnnä laitetta **AINA** etusuuntaan. **ÄLÄ KOSKAAN** vedä konetta taakse itseäsi kohti.
- Tartu upotussahasta **AINA KIINNI** molemmilla käsillä. Tartu yhdellä kädellä pääkahvasta **3** ja toisella kädellä etukahvasta **11**, kuten kuvassa E.
- KÄYTÄ AINA** vurstinta kiskon kiinnittämiseksi työkappaleeseen.
- Käytä käsien oikeaa asentoa sahaan ohjaamiseen oikein.
- Leikkausmerkki **27** näyttää leikkauslinjan 0° ja 47° leikkauksille (ilman ohjauskiskoa).
- Teräasennon merkki **29** näyttää terän asennon täydelle upotusleikkaukselle.
- Saat parhaat tulokset kiinnittämällä työkappaleen ylösalaisin.

Leikkaaminen

- Aseta koneen sahakengän **4** etuosa työkappaleeseen.
- Paina upotussahan liipaisinta **1** eteenpäin ja paina virtakytkintä **2** sahan kytkemiseksi päälle.
- Paina sahaa alaspäin leikkaussyvyyden asettamiseksi ja paina sitä eteenpäin leikkaussuuntaan.

Upotusleikkaukset



VAROITUS: Takaiskun välttämiseksi upotusleikkauksissa TÄYTYY noudattaa seuraavia ohjeita:

- Aseta kone ohjauskiskoa vasten ja vapauta takaiskun eston nuppi **18** kääntämällä sitä vastapäivään.
- Kytke saha päälle ja paina sitä hitaasti asetettuun leikkaussyvytyteen ja työnnä eteenpäin leikkaussuuntaan. Leikkausmerkit **27** näyttävät sahanterän absoluuttiset etu- ja takaleikkauspisteet (läpim. 165 mm) suurimmassa leikkaussyvytydessä ja käyttäen ohjainta.
- Jos takaisku tapahtui upotusleikkauksessa, käännä takaiskun eston nuppia **18** vastapäivään irti kiskosta.
- Kun olet tehnyt upotusleikkauksen, käännä takaiskun eston nuppia **18** myötäpäivään lukitusasentoon.

Ohjauskiskojärjestelmä (Kuvat A, E)

Ohjauskiskot **28**, joita on saatavana eri pituisina, mahdollistavat tarkat ja puhtaat leikkaukset ja suojaavat samalla työkalupaleen pintaa vahingoilta.

Lisävarusteiden avulla voit tehdä tarkkoja kulmaleikkauksia, viisteitä ja sovituksia käyttäen ohjauskiskojärjestelmää.

Työkappaleen kiinnittäminen puristimilla varmistaa turvallisen työskentelyn.

Upotussahan ohjaimen välkyksen on oltava erittäin pieni parhaimpien leikkaustuloksien saavuttamiseksi. Se voidaan asettaa kahdella kiskon säätönupilla (5).

- Säädä välystä löysäämällä ruuvia kiskon säätönuppien **5** sisäpuolelta.
- Säädä nuppia, kunnes saha lukittuu kiskoon.
- Kierrä nuppia taaksepäin, kunnes saha liukuu helposti.
- Pidä kiskon säätönuppia paikoillaan ja lukitse ruuvi uudelleen.

HUOMAA: Säädä **AINA** järjestelmä uudelleen eri kiskoja varten.

Sälösuoja (Kuvat G, H)

Ohjauskiskossa **28** on sälösuoja **30**, joka tulee säätää sahaan ennen ensimmäistä käyttökertaa.

Sälösuoja **30** sijaitsee ohjauskiskon (**28**, kuva G) reunoilla.

Sälösuojan tarkoituksena on varmistaa, että käyttäjällä on suora näkyvyys terän leikkauslinjaan ja vähentää sälon muodostumista työkappaleen leikkausreunaan sahaamisen aikana.

TÄRKEÄÄ: Lue **AINA Ohjauskiskojärjestelmä** -osion ohjeet ja noudata niitä ennen sälösuojan leikkaamista!

- Aseta upotussahan nopeus tasoon 7.
- Aseta ohjauskisko **28** hukkapuupalaan. Varmista kiristimellä, että ohjauskisko on hyvin kiinni työkalupaleessa. Tämä takaa sahaamisen tarkkuuden.
- Aseta upotussahaan 5 mm:n leikkaussyvyys.
- Aseta saha ohjauskiskon takaosaan.
- Kytke saha päälle, paina sitä alas asetettuun leikkaussyvyyteen ja leikkaa sälösuoja **30** koko pituudelta yhdellä yhtenäisellä liikkeellä. Sälösuojan reuna vastaa nyt tarkalleen terän leikkausreunaa.

Säädä sälösuoja ohjauskiskon toiselle puolelle poistamalla sahan kiskosta ja kiertämällä kiskoa 180°. Toista vaiheet 1 - 4.

HUOMAA: Sälösuoja voidaan halutessa asettaa viistoon 45°, toista sitten vaiheet 1 - 4. Tällöin kiskon yksi puoli voi leikata samansuuntaisia leikkauksia ja kiskon toinen puoli on viritetty 45° viistoleikkauksiin (kuva H).

HUOMAA: Jos sälösuoja säädetään samansuuntaiseen leikkaukseen molemmilla puolilla ja laite on viistossa, terä ei ohjautu sälösuojan reunaan pitkin. Tällöin laitteen viiston ohjauspiste ei ole pysyvä ja terä siirtyy ulos, kun laite asetetaan viistoon.

VAROITUS: Tapaturmien välttämiseksi ohjauskisko täytyy **AINA** kiinnittää puristimella.

Nopeuden säätö (Kuva A)

Nopeutta voidaan säätää 2.500 ja 4 200 r/min välillä nopeuden säätöpyörästä **19**. Sen avulla voit optimoida leikkausnopeuden materiaalille sopivaksi. Katso seuraavasta taulukosta materiaalityyppejä ja vastaavia nopeusalueita.

Materiaalityppi jota leikataan	Nopeus- alue
Kiinteä puu (kova, pehmeä)	3–7
Lastulevy	4–7
Laminoitu puu, kimpilevy, vaneri- ja päällystetty levy	2–7
Paperi ja kartonki	1–3

Oven leikkaaminen (Kuva I)

- Aseta upotussahan ulompi suojuus **23** puhtaalle ja tasaiselle lattialle.
- Paina kehystä **4** etupuoli edellä oveen säädettyä syvyyspysäytintä vasten.

Pölyn poistaminen (Kuva A)



VAROITUS: Pölyjen sisäänhengitysvaara.

Henkilövahinkojen välttämiseksi tulee **AINA** käyttää hyväksyttyä hengityssuojaa.

Työkalu on varustettu pölynpoistoaukolla **17**.

Pölynpoistosovitin mahdollistaa työkalun liittämisen ulkoiseen pölynpoistolaitteeseen joko AirLock®-järjestelmällä (DWV9000-XJ) tai standardilla 35 mm pölynpoistokappaleella.



VAROITUS: KÄYTÄ AINA puuta sahatessasi

pölynpoistolaitetta, joka on suunniteltu pölynpoistoa koskevien sovellettavien direktiivien mukaan. Tavallisimpien pölynimureiden letkut sopivat suoraan pölynpoistoaukkoon.

KUNNOSSAPITO

DEWALT-työkalusi on suunniteltu käytettäväksi pitkään ja edellyttämään vain vähän kunnossapittoa. Oikea käsittely ja säännöllinen puhdistus varmistavat laitteen ongelmattoman toiminnan.



VAROITUS: Vakavan henkilövahingon vaaran vähentämiseksi katkaise työkalusta virta ja irrota akku ennen säätämistä tai varusteiden irrottamista tai asentamista. Jos laite käynnistyy vahingossa, voi aiheutua loukkaantuminen.

Laturia tai akkua ei voida huoltaa.



Voiteleminen

Tätä sähkötyökalua ei tarvitse voidella.



Puhdistaminen



VAROITUS: Puhalla lika ja pöly kotelosta kuivalla ilmalla, kun sitä kertyy ilmanvaihtoaukkoihin tai niiden ympärille. Käytä tällöin hyväksytyjä silmäsuojuksia ja hengityssuojainta.



VAROITUS: Älä koskaan puhdista muita kuin metallipintoja liuottimien tai muiden voimakkaiden kemikaalien avulla. Nämä kemikaalit voivat heikentää näissä osissa käytettyjä materiaaleja. Käytä vain vedellä ja miedolla pesuaineella kostutettua kangasta. Älä päästä mitään nestettä laitteen sisään. Älä upota mitään laitteen osaa nesteeseen.

Lisävarusteet



VAROITUS: Muita kuin DEWALT-lisävarusteita ei ole testattu tämän työkalun kanssa, joten niiden käyttäminen voi olla vaarallista. Käytä tämän laitteen kanssa vain DEWALTin suosittelemia varusteita vahingoittumisvaaran vähentämiseksi.

Saat lisätietoja jälleenmyyjältäsi.

Ympäristön suojeleminen



Erilliskeräys. Tuotteita ja akkuja, joissa on tämä merkintä, ei saa hävittää tavallisen kotitalousjätteen mukana.

Tuotteet ja akut sisältävät materiaaleja, jotka voidaan kerätä tai kierrättää uudelleen käyttöä varten. Kierrätä sähkölaitteet ja akut paikallisten määräyksien mukaisesti. Lisätietoa on saatavilla osoitteesta www.2helpU.com.

Uudelleenladattava akku

Tämä pitkään kestävä akku on ladattava uudelleen, jos se ei enää tuota riittävästi tehoa töissä, joihin teho on aikaisemmin riittänyt hyvin. Kun laitteen toiminta-aika on lopussa, se tulee hävittää ympäristöystävällisellä tavalla:

- Anna akun tyhjentyä kokonaan ja irrota se sitten laitteesta.
- litiumioniakkujen ovat kierrätettäviä. Vie ne jälleenmyyjälle tai paikalliseen kierrätyspisteeseen. Kerätyt akkuyksiköt kierrätetään tai hävitetään oikein.

SLADDLÖS INSTICKSÅG

DCS520

Gratulerar!

Du har valt ett DEWALT-verktyg. År av erfarenhet, grundlig produktutveckling och innovation gör DEWALT till en av de pålitligaste partnerna för fackmannamässiga elverktygsanvändare.

Tekniska data

DCS520		
Spänning	V_{DC}	54
Typ		1
Batterityp		Li-jon
Varvtal utan belastning	min^{-1}	2500–4200
Klingdiameter	mm	165
Maximalt djup		
90° (utan styrskena)	mm	59
90° (med styrskena)	mm	55
Håldiameter	mm	20
Justering av fasvinkeln		47°
Vikt (utan batteripaket)	kg	4,7

Buller- och vibrationsvärden (triax vektorsumma) i enlighet med EN60745-2-5.

L_{PA} (emissionsljudtrycksnivå)	dB(A)	82,2
L_{WA} (ljudeffektnivå)	dB(A)	93,2
K (osäkerhet för angiven ljudnivå)	dB(A)	2,9
Vibration, emissionsvärde a_{h1} =	m/s^2	1,1
Osäkerhet K =	m/s^2	1,5

Den emissionsnivå för vibration som anges i detta informationsblad har uppmätts i enlighet med en standardiserad test som anges i EN60745, och den kan användas för att jämföra ett verktyg med ett annat. Den kan användas för att få fram en preliminär uppskattning av exponering.

⚠ VARNING: Den angivna emissionsnivån för vibration gäller vid verktygets huvudsakliga användning. Om verktyget emellertid används för andra tillämpningar, med andra tillbehör, eller om det är dåligt underhållet kan vibrationen avvika. Detta kan avsevärt öka exponeringsnivån under hela dess arbetstid. En uppskattning av exponeringsnivån för vibrationer bör dessutom ta med i beräkningen de gånger verktyget är avstängt, eller när det är igång utan att utföra sitt arbete. Detta kan avsevärt minska exponeringsnivån under hela dess arbetstid.

Identifiera ytterligare säkerhetsåtgärder för att skydda handhavaren mot verkningarna av vibration, såsom att: underhålla verktyget och tillbehören, hålla händerna varma, organisera arbetsgången.

Batteripaket		DCB546
Batterityp		Li-jon
Spänning	V_{DC}	18/54
Kapacitet	Ah	6,0/2,0
Vikt	kg	1,05

Laddare			DCB118		
Starkströmsspänning	V_{AC}		230		
Batterityp			18/54 Li-jon		
Ungefärlig laddningstid för batteripaket	min	22 (1,3 Ah)	22 (1,5 Ah)	30 (2,0 Ah)	
		45 (3,0 Ah)	60 (4,0 Ah)	75 (5,0 Ah)	
			60 (6,0 Ah)		
Vikt	kg	0,66			

DCB118 laddaren accepterar 18V Li-jon XR och XR FLEXVOLT™ batteripaket (DCB181, DCB182, DCB183, DCB183B, DCB184, DCB184B, DCB185 och DCB546).

Säkringar		
Europa	230 Volt verktyg	10 Ampere, starkström

EC-Följsamhetsdeklaration

Maskindirektiv



Sladdlös insticksåg DCS520

DEWALT deklarerar att dessa produkter, beskrivna under **Tekniska data** uppfyller:

2006/42/EC, EN60745-1:2009+A11:2010, EN60745-2-5:2010.

Dessa produkter uppfyller också direktiv 2014/30/EU och 2011/65/EU. För mer information, var god kontakta DEWALT på följande adress, eller se handbokens baksida.

Undertecknad är ansvarig för sammanställning av den tekniska filen och gör denna förklaring å DEWALTs vägnar.

Markus Rompel
Teknisk chef
DEWALT, Richard-Klinger-Straße 11,
D-65510, Idstein, Tyskland
29.07.2016



VARNING: För att minska risken för personskada, läs instruktionshandboken.

Definitioner: Säkerhetsriktlinjer

Nedanstående definitioner beskriver allvarighetsnivån för varje signalord. Var god läs handboken och uppmärksamma dessa symboler.



FARA: Indikerar en omedelbart riskfylld situation som, om den inte undviks, **kommer att resultera i dödsfall eller allvarlig personskada.**



VARNING: Indikerar en potentiellt riskfylld situation som, om den inte undviks, **skulle kunna resultera i dödsfall eller allvarlig personskada.**



SE UPP: Indikerar en potentiellt riskfylld situation som, om den inte undviks, **kan resultera i mindre eller medelmåttig personskada.**

OBSERVERA: Anger en praxis som **inte är relaterad till personskada** som, om den inte undviks, **skulle kunna resultera i egendomskada.**



Anger risk för elektrisk stöt.



Anger risk för eldsveda.

Säkerhetsvarningar, Allmänt Elverktyg



VARNING: Läs alla säkerhetsvarningar och alla instruktioner. Underlåtenhet att följa varningarna och instruktionerna kan resultera i elektrisk stöt, eldsveda och/eller allvarlig personskada.

SPARA ALLA VARNINGAR OCH INSTRUKTIONER FÖR FRAMTIDA REFERENS

Termen "elverktyg" i varningarna syftar på ditt starkströmsdrivna (sladdanslutna) elverktyg eller batteridrivna (sladdlösa) elverktyg.

1) Säkerhet på Arbetsområdet

- Håll arbetsområdet rent och ordentligt upplyst.** Belamrade eller mörka områden inbjuder till olyckor.
- Använd inte elektriska verktyg i explosiva atmosfärer, såsom i närvaron av lättantändliga vätskor, gaser eller damm.** Elektriska verktyg ge upphov till gnistor som kan antända dammet eller ångorna.
- Håll barn och åskådare borta meda du arbetar med ett elverktyg.** Distractioner kan göra att du förlorar kontrollen.

2) Elektrisk Säkerhet

- Kontakterna till elverktyget måste matcha uttaget. Modifiera aldrig kontakten på något sätt. Använd inte några adapterpluggar med jordanslutna (jordade) elektriska verktyg.** Omodifierade kontakter och matchande uttag minskar risken för elektrisk stöt.
- Undvik kroppskontakt med jordanslutna eller jordade ytor såsom rör, värmelement, spisar och kylskåp.** Det finns en ökad risk för elektrisk chock om din kropp är jordansluten eller jordad.
- Utsätt inte elektriska verktyg för regn eller våta förhållanden.** Vatten som kommer in i ett elverktyg ökar risken för elektrisk stöt.

- Missbruka inte sladden. Använd aldrig sladden till att bära, dra eller koppla bort elverktyget från strömmen. Håll sladden borta från värme, olja, skarpa kanter eller rörliga delar.** Skadade eller tilltrasslade sladdar ökar risken för elektrisk stöt.
- När du arbetar med ett elverktyg utomhus, använd en förlängningssladd som passar för utomhusanvändning.** Användning av en sladd som passar för utomhusanvändning minskar risken för elektrisk stöt.
- Om arbete med ett elverktyg i en fuktig lokal är undviktligt, använd ett uttag som är skyddat med jordfelsbrytare (RCD).** Användning av en RCD minskar risken för elektrisk stöt.

3) Personlig Säkerhet

- Var vaksam, ha koll på vad du gör och använd sunt förnuft när du arbetar med ett elverktyg. Använd inte ett elverktyg när du är trött eller påverkad av droger, alkohol eller mediciner.** Ett ögonblicks ouppmärksamhet när du arbetar med elektriska verktyg kan resultera i allvarlig personskada.
- Använd personlig skyddsutrustning. Bär alltid ögonskydd.** Skyddsutrustning såsom dammfilterskydd, halksäkra säkerhetsskor, skyddshjälm eller hörselskydd som används för lämpliga förhållanden minskar personskador.
- Förebygg oavsiktlig igångsättning. Se till att strömbrytaren är i frånläge innan du ansluter till strömkällan och/eller batteripaketet, plockar upp eller bär verktyget.** Att bära elektriska verktyg med ditt finger på strömbrytaren eller att strömsätta elektriska verktyg som har strömbrytaren på är att invitera olyckor.
- Avlägsna eventuell justeringsnyckel eller skiftnyckel innan du sätter på elverktyget.** En skiftnyckel eller en nyckel som sitter kvar på en roterande del av elverktyget kan resultera i personskada.
- Böj dig inte för långt. Bibehåll alltid ordentligt fotfäste och balans.** Detta möjliggör bättre kontroll av elverktyget i oväntade situationer.
- Klä dig ändamålsenligt. Bär inte lösa kläder eller smycken. Håll hår, beklädnad och handskar borta från delar i rörelse.** Lösa kläder, smycken eller långt hår kan fastna i delar i rörelse.
- Om det finns anordningar för anslutning av apparater för dammutrensning och insamling, se till att dessa är anslutna och används på ett korrekt sätt.** Användning av dammuppsamling kan minska damm-relaterade faror.

4) Undvändning och Skötsel av Elverktyg

- Tvinga inte elverktyget. Använd det korrekta elverktyget för din tillämpning.** Det korrekta elverktyget gör arbetet bättre och säkrare vid den hastighet för vilket det konstruerades.
- Använd inte elverktyget om strömbrytaren inte sätter på och stänger av det.** Ett elverktyg som inte

kan kontrolleras med strömbrytaren är farligt och måste repareras.

- c) **Ta ur kontakten från strömkällan och/eller batteripaketet från elverktyget innan du gör några justeringar, byter tillbehör eller lägger elverktygen i förvaring.** Sådana förebyggande säkerhetsåtgärder minskar risken att oavsiktligt starta elverktyget.
- d) **Förvara elektriska verktyg som inte används utom räckhåll för barn, och låt inte personer som är obekanta med elverktyget eller med dessa instruktioner använda elverktyget.** Elektriska verktyg är farliga i händerna på utbildade användare.
- e) **Underhåll elektriska verktyg. Kontrollera för feljustering eller om rörliga delar har fastnat, bristning hos delar och andra eventuella förhållanden som kan komma att påverka elverktygets funktion. Om det är skadat, se till att elverktyget blir reparerat före användning.** Många olyckor orsakas av dåligt underhållna elektriska verktyg.
- f) **Håll kapningsverktyg vassa och rena.** Ordentligt underhållna kapningsverktyg med vassa sågkanter är mindre sannolika att fastna och är lättare att kontrollera.
- g) **Använd elverktyget, tillbehören och verktygsstatserna, etc. i enlighet med dessa instruktioner, och ta hänsyn till arbetsförhållandena och det arbete som ska utföras.** Användningen av elverktyget för andra verksamheter än de som det är avsett för skulle kunna resultera i en farlig situation.

5) Användning och Skötsel av Batteridrivna Verktyg

- a) **Ladda endast med den laddare som är specificerad av tillverkaren.** En laddare som passar till en typ av batteripaket kan ge upphov till brandfara när den används tillsammans med ett annat batteripaket.
- b) **Använd elverktygen enbart med därtill avsedda batteripaket.** Användning av andra batteripaket kan ge upphov till skaderisk och eldsvåda.
- c) **När batteripaketet inte används, håll det borta från andra metallföremål, såsom gem, mynt, nycklar, spikar, skruvar eller andra små metallföremål som kan skapa en förbindelse från ena polen till den andra.** Kortslutning av batteripolerna kan ge upphov till brännskador eller eldsvåda.
- d) **Under missbruksförhållanden kan vätska komma ut från batteriet, undvik kontakt med denna. Om kontakt oavsiktligt inträffar, spola med vatten. Om vätska kommer i kontakt med ögonen, uppsök medicinsk hjälp.** Vätska som kommer ut från batteriet kan ge upphov till irritation eller brännskador.

6) Service

- a) **Se till att ditt elverktyg får service av en kvalificerad reparatör, som endast använder identiska ersättningsdelar.** Detta säkerställer att elverktygets säkerhet bibehålls.

Tillkommande Speciella Säkerhetsföreskrifter

Säkerhetsinstruktioner för alla sågar

- a) **⚠ FARA: Håll händerna borta från sågområdet och klingan. Håll den andra handen på hjälphandtaget eller motorhuset.** Om du håller sågen med båda händerna kan klingan inte komma åt att skada dem.
- b) **För inte ner händerna under arbetsstycket.** Skyddet kan inte skydda dig från klingan nedanför arbetsstycket.
- c) **Justera sågningsdjupet så att det är anpassat till arbetsstyckets tjocklek.** Mindre än en hel sågtagand bör synas under arbetsstycket.
- d) **Håll aldrig arbetsstycket som sågas med händerna eller över benen. Fäst arbetsstycket vid ett stadigt underlag.** Det är viktigt att arbetsstycket stöds ordentligt för att minimera risken för kroppsskada, att klingan fastnar eller att du förlorar kontrollen.
- e) **Håll elverktyget i de isolerade greppstyrtorna när du utför arbete där skärverktyget kan komma i kontakt med dolda elledningar.** Kontakt med en strömförande ledning kommer att också göra elverktygets oskyddade metalldelar strömförande och ge användaren en elektrisk stöt.
- f) **Använd alltid parallellklyvanslag eller riktskena vid klyvning.** Det förbättrar sågningens precision och minskar risken för att klingan skall fastna.
- g) **Använd alltid klingor av rätt storlek och hjulaxelshålsform (diamant eller rund).** Klingor som inte passar sågens monteringsstycke kommer att röra sig ojämnt och få dig att förlora kontrollen.
- h) **Använd aldrig skadade eller felaktiga klingor, mellanlägg eller skruvar.** Klingans mellanlägg och skruvar är speciellt utformade för din såg för optimal funktion och användarsäkerhet.

Orsaker och förhindrande av rekyll

- Rekyll är en plötslig reaktion då en sågklinga som klämts fast, fastnat eller kommit ur led, och som får en okontrollerad såg att lyftas upp och ut ur arbetsstycket, i riktning mot användaren;
- Då klingan kläms fast eller fastnar ordentligt genom att snittet sluts, stannar klingan och motorreaktionen gör att maskingen snabbt drivs bakåt mot användaren;
- Om klingan böjs eller kommer ur led i skåran, kan tänderna på bakre delen av klingan gräva sig in i den övre ytan på träet och få klingan att klättra upp ur snittet och studsas bakåt mot användaren.

Rekyll är ett resultat av felaktig användning av verktyget och/eller felaktiga användningsprocedurer eller -omständigheter och kan undvikas genom att man vidtar lämpliga försiktighetsåtgärder beskrivna nedan:

- a) **Håll stadigt i sågen med båda händerna och håll dina armar så att de kan motstå rekyllkraft. Ställ dig på endera sidan av klingan, men aldrig i linje**

med klingan. Rekyll kan få sågen att studsa bakåt, men rekyllkraft kan kontrolleras av användaren, om lämpliga försiktighetsåtgärder vidtas.

- Om skivan fastnar, eller om en sågning avbryts av någon orsak, skall avtryckaren släppas och verktyget hållas orörligt i materialet tills skivan helt har stannat. Försök aldrig att ta ut sågen ur arbetsstycket eller att dra sågen bakåt medan klingan är i rörelse, då det kan orsaka rekyll.** Undersök och vidta lämpliga åtgärder för att avlägsna orsaken till att klingan fastnar.
- När du startar om en såg inne i ett arbetsstycke, skall du centrera sågen i snittet och kontrollera att sågtänderna inte sitter fast i materialet.** Om klingan sitter fast kan den vandra uppåt eller orsaka rekyll från arbetsstycket då sågen startas om.
- Stora paneler skall stödas så att risken för att bladet kläms fast och orsakar rekyll minimeras.** Stora paneler tenderar att svikta av sin egen vikt. Stöd måste placeras under panelen på båda sidor, nära skärinjen och nära kanten på panelen.
- Använd inte oskarpa eller skadade klingor.** Oskarpar eller felaktigt positionerade klingor ger tränga snitt, vilket orsakar stor friktion och att klingan fastnar, samt rekyll.
- Låsningsreglage för klingdjup och fäsvinkel måste vara väl åtdragna och säkrade före sågning.** Om klingjusteringar rör sig under sågning, kan det få klingan att fastna och orsaka rekyll.
- Var extra försiktig när du gör "sänksågning" i stående väggar eller andra blinda områden.** Den utstående klingan kan skära i föremål som kan orsaka rekyll.

Säkerhetsinstruktioner för sänksågar

- Kontrollera skyddet så att det stängs på ett korrekt sätt före varje sågning. Använd inte sågen, om skyddet inte kan röra sig fritt och om det inte omedelbart sluter kring bladet. Kläm eller knyt aldrig fast skyddet medan klingan är blottad.** Om sågen i misstag tappas i golvet, kan skyddet böjas. Kontrollera och se till att skyddet kan röra sig fritt och inte rör vid klingan eller någon annan del, vid alla vinklar och sågningsdjup.
- Kontrollera att skyddets återfjädring fungerar. Om skyddet och fjädern inte fungerar rätt, måste de repareras före användning.** Skyddet kan röra sig långsamt på grund av skadade delar eller avlagringar av kåda eller skräp.
- Se till att sågens skyddsplatta inte flyttar på sig under "sänksågning", när fäsvinkeln inte är 90°.** Om klingan flyttar sig sidlänges kommer den att fastna och troligen orsaka rekyll.
- Se alltid till att skyddet täcker klingan före du lägger ifrån dig sågen på bänk eller golv.** En oskyddad klinga som rör på sig kommer att få sågen att gå baklänges

och skära i allt som kommer i dess väg. Var medveten hur lång tid det tar för klingan att stanna efter att strömbrytaren släpps.

Ytterligare säkerhetsinstruktioner för alla sågar med klyvkniv.

- Använd korrekt klyvkniv för den klinga som används.** För att klyvkniven skall fungera, måste den vara tjockare än bladets kropp, men tunnare än klingans tandsättning.
- Justera klyvkniven enligt beskrivning i den här bruksanvisningen.** Felaktigt avstånd, placering och inriktning kan göra att klyvkniven inte effektivt kan förhindra rekyll.
- För att klyvkniven skall fungera, måste den ta tag i arbetsstycket.** Klyvkniven kan inte effektivt förhindra rekyll under korta sågningar.
- Använd inte klyvkniven om den är böjd.** Även ett lätt hinder kan sakta ner skyddets stängningshastigheten.

Ytterligare säkerhetsinstruktioner för sänksågar.

- **Bär hörselskydd.** Att utsättas för buller, kan ge hörselskada.
- **Använd ansiktsmask.** Dammexponering kan orsaka andningssvårigheter och möjlig skada.
- **Använd inte klingor med större eller mindre diameter än rekommenderat.** Se **tekniska data** för information om rätt sågkapacitet. Använd enbart sågklingor som specificeras i den här bruksanvisningen och som är tillverkade i enlighet med EN 847-1.
- **Använd aldrig slipkapskivor.**

Återstående risker

Trots tillämpning av de relevanta säkerhetsbestämmelserna och användning av säkerhetsapparater kan vissa återstående risker inte undvikas. De är:

- Hörselnedsättning.
- Risk för personskada på grund av flygande partiklar.
- Risk för brännskador på grund av att tillbehör blir heta under arbetet.
- Risk för personskada på grund av långvarig användning.

Elektrisk Säkerhet

Den elektriska motorn har konstruerats för endast en spänning. Kontrollera alltid att batteripaketets spänning motsvarar spänningen på klassificeringsplattan. Se också till att spänningen hos din laddare motsvarar den hos din starkströmsförsörjning.



Din DEWALT-laddare är dubbel-isolerad i enlighet med EN60335; därför behövs ingen jordningstråd.

Om starkströmssladden är skadad måste den bytas ut mot en speciellt preparerad sladd som finns att få genom DEWALTs serviceorganisation.

Användning av Förlängningsladd

En förlängningsladd bör inte användas, såvida den inte är absolut nödvändig. Använd en godkänd förlängningsladd, lämplig för din laddares strömmatning (se **Tekniska data**). Minsta ledningsstorlek är 1 mm²; maximala längden är 30 m. Vid användning av en sladdvinda, dra alltid ut sladden helt och hållet.

SPARA DESSA INSTRUKTIONER

Laddare

DeWALT laddare kräver inga inställningar och är skapade för att vara så enkla som möjligt att hantera.

Viktiga Säkerhetsinstruktioner för alla Batteriladdare

SPARA DESSA INSTRUKTIONER: Denna manual innehåller viktiga säkerhets- och driftinstruktioner för kompatibla batteriladdare (se **tekniska data**).

- Innan laddaren används läs igenom alla instruktioner och varningar om laddaren, batteripaketet och produkten för användning av batteripaketet.



VARNING: Risk för stötar. Låt ingen vätska komma in i laddaren. Det kan resultera i elektriska stötar.



VARNING: Vi rekommenderar användning av en jordfelsbrytare med en restström på 30mA eller mindre.



SE UPP: Risk för brännskador. För att minska risken för skador ladda endast DeWALT laddningsbara batterier. Olika typer av batterier kan brista och orsaka personskadorna och skadegörelse.



SE UPP: Barn bör övervakas för att garantera att de inte leker med apparaten.

OBSERVERA: Under vissa förhållanden när laddaren är inkopplad i eluttaget kan de exponerade laddningskontaktarna inuti laddaren kortslutas av främmande föremål. Främmande föremål som är ledande såsom, men inte begränsat till, stålull, aluminiumfolie eller ansamling av metarpartiklar bör hållas borta från laddningshållrummet. Koppla alltid ifrån laddaren från eluttaget när det inte finns något batteripaket i hållrummet. Koppla ifrån laddaren vid rengöring.

- Försk **INTE** att ladda batteripaketet med någon annan laddare än den som tas upp i denna manual. Laddaren och batteripaketet är speciellt konstruerade att fungera tillsammans.
- Dessa laddaren är inte avsedda att användas för annat än laddning av DeWALT laddningsbara batterier. All annan användning kan resultera i brandrisk, elektriska stötar eller död med elektrisk ström.
- Utsätt inte laddaren för regn eller snö.
- Dra i själva kontakten och inte i sladden när laddaren kopplas ur. Detta kommer att minska risken för skador på den elektriska kontakten och sladden.
- Se till att sladden placeras så att ingen går på den, snubblar på den eller att det på annat sätt riskerar att skadas eller påfrestas.

- Använd inte förlängningsladd såvida inte det är absolut nödvändigt. Användning av en olämplig förlängningsladd kan resultera i risk för brand, elektriska stötar eller död av elektrisk ström.
- Placera inga föremål ovanpå laddaren eller placera inte laddaren på ett mjukt underlag eftersom det kan blockera ventilationsöppningarna vilket kan resultera i intern överhettning. Placera laddaren undan från alla heta källor. Laddaren ventileras genom öppningar i överkant och underkant av höljet.
- Använd inte laddaren med skadad sladd eller kontakt—byt ut dem omedelbart.
- Använd inte laddaren om den utsatts för skarpa stötar, tappats eller skadats på annat sätt. Ta den till ett auktoriserat servicecenter.
- Demontera inte laddaren, ta den till ett auktoriserat servicecenter när service eller reparation behövs. Felaktig montering kan resultera i risker för elektriska stötar, dödsfall via elektricitet eller brand.
- Om strömsladden skadas måste den bytas omedelbart av tillverkaren, dess serviceombud eller liknande kvalificerad person för att förhindra alla faror.
- Koppla ifrån laddaren från uttaget innan den regörs. Detta kommer att minska risken för elektriska stötar. Borttagning av batteripaketet kommer inte att minska risken.
- Försök **ALDRIG** att ansluta två laddare tillsammans.
- Laddaren är konstruerad för att arbeta med standard 230V hushållsström. Försök inte att använda någon annan spänning. Detta gäller inte för billaddaren.







Laddning av ett batteri (Bild [Fig.] A)

- Koppla in laddaren i lämpligt uttag innan batteripaketet sätts i.
- Sätt i batteripaketet **14** i laddaren, se till att batteripaketet är helt isatt i laddaren. Den röda (laddar) lampan börjar blinka upprepade gånger för att indikera att laddningsprocessen har startat.
- Det går att se när laddningen är klar genom att den röda lampan lyser kontinuerligt. Batteripaketet är fulladdat och kan nu användas eller lämnas i laddaren. För att ta bort batteriet ur laddaren, tryck och håll nere batterifrigöringsknappen **15** på batteripaketet.

NOTERA: För att garantera maximal prestanda och livslängd för Litium-jon batteripaketet bör batteripaketet laddas fullt innan första användning.

Laddning

Se nedanstående tabell angående batteripaketets laddningsstatus.

Laddningsindikatorer	
 laddar	
 fullständigt laddad	
 Varmt/kallt paket fördröjning*	

*Den röda lampan fortsätter att blinka, men en gul indikatorlampa kommer att lysa under denna operation.

När batteriet har nått lämplig temperatur kommer den gula lampan att slockna och laddaren återupptar laddningsproceduren.

Den/de kompatibla laddar(en/na) kommer inte att ladda ett felaktigt batteripaket. Laddaren kommer att indikera ett felaktigt batteri genom att vägra att tända eller genom att visa blinkmönster för problempaket eller laddare.

NOTERA: Detta kan också betyda att det är problem med en laddare.

Om laddaren indikerar ett problem, låt testa laddaren och batteripaketet hos ett auktoriserat servicecenter.

Varm/kall fördröjning

När laddaren upptäcker ett batteri som är för hett eller för kallt, kommer den automatiskt att starta en varm/kall fördröjning, avbryta laddningen tills batteriet har nått en lämplig temperatur. Laddaren växlar sedan automatiskt till paketladdningsläge. Denna funktion garanterar maximal batterilivslängd.

Ett kallt batteripaket kommer att laddas långsammare än ett varmt batteripaket. Batteripaketet kommer att laddas med en lägre hastighet genom hela laddningscykeln och kommer inte att återgå till maximal laddningshastighet även om batteriet blir varmt.

DCB118 laddaren är utrustad med en intern fläkt som är designad att kyla batteripaketet. Fläkten slås på automatiskt när batteripaketet behöver svalkas. Använd aldrig laddaren om fläkten inte fungerar korrekt eller om ventilationsöppningarna är blockerade. Låt inga främmande föremål komma in på insidan av laddaren.

Elektroniskt skyddssystem

XR Li-jon verktyg är konstruerade med ett elektroniskt skyddssystem som kommer att skydda batteriet mot överladdning, överhettning eller kraftig urladdning.

Verktyget kommer automatiskt att stängas av om elektroniska skyddssystemet aktiveras. Om detta sker placera litiumjon batteriet i laddaren tills det är fulladdat.

Väggmontering

Dessa laddare är designade att väggmonteras eller stå upprätt på ett bord eller arbetsyta. Vid väggmontering, placera laddaren inom räckhåll för ett elektriskt uttag och borta från hörn och andra hinder som kan påverka luftflödet. Använd baksidan av laddaren som mall för placering av monteringskruvarna på väggen. Montera laddaren säkert med gipsskruvar (köps separat) som är minst 25,4 mm långa med ett skruvhuvud med en diameter på 7–9 mm, skruvade i trä till ett optimalt djup som lämnar ungefär 5,5 mm av skruven synlig. Rikta in öppningarna på baksidan av laddaren mot de exponerade skruvarna och för in dem helt i öppningarna.

Rengöringsinstruktioner för laddaren



VARNING: Risk för stötar. Koppla ifrån laddaren från strömuttaget innan rengöring. Smuts och fett kan avlägsnas från utsidan av laddaren med en trasa eller med en mjuk, icke-metallisk borste. Använd inte vatten eller någon rengöringsvätska. Låt aldrig någon

vätska komma in i verktyget; sänk aldrig ner någon del av verktyget i en vätska.

Batteripaket

Viktiga Säkerhetsinstruktioner för alla Batteripaket

Vid beställning av utbytes-batteripaket, se till att inkludera katalognummer och spänning.

Batteripaketet är inte full-laddat när det kommer ur kartongen. Innan du använder batteripaketet och laddaren, läs säkerhetsinstruktionerna här nedan. Följ därefter de laddningsprocedurer som översiktligt beskrivs.

LÄS ALLA INSTRUKTIONER

- **Ladda inte eller använd batteriet i explosiv atmosfär, såsom i närheten av brännbara vätskor, gaser eller damm.** Isättning och borttagning av batteriet från laddaren kan antända dammet eller ångorna.
- **Tvinga aldrig in batteripaketet in i laddaren. Modifiera inte batteripaketet på något sätt så att det passar i en icke-kompatibel laddare då batteripaketet kan brista och orsaka allvarliga personskador.**
- Alda endast batteripaketet i DEWALT laddare.
- **Skvätt INTE** eller sänk ned i vatten eller annan vätska.
- **Förvara inte eller använd verktyget och batteripaketet på platser där temperaturen kan nå upptill eller överstiga 40 °C (såsom utomhusskjul eller metallbyggnader under sommaren).**
- **Bränn inte batteripaketet, även om det är svårt skadat och helt utslitet.** Batteripaketet kan explodera i elden. Giftiga ångor och ämnen skapas när batteripaketet med litiumjon bränns.
- **Om batteriets innehåll kommer i kontakt med huden, tvätta omedelbart området med mild tvål och vatten.** Om batterivätskan kommer in i ögat, skölj med vatten över det öppna ögat under 15 minuter eller tills irritationen upphör. Om medicinsk omsorg behövs består batteri-elektrolyten av en blandning av flytande organiska karbonater och litiumsalter.
- **Innehållet i öppnade battericeller kan ge upphov till andningsirritation.** Tillhandahåll frisk luft. Om symtom kvarstår, sök medicinsk vård.



VARNING: Fara för brännskada. Batterivätskan kan vara lättantändlig om den utsätts för gnista eller eld.



VARNING: Försök aldrig att öppna batteripaketet av någon anledning. Om batteripaketets hölja spricker eller är skadat sätt inte in det i laddaren. Krossa inte, tappa eller skada batteripaketet. Använd inte ett batteripaket som fått en kraftig stöt, tappats, körts över eller skadats på något annat sätt (t.ex. genomborrad av en spik, träffad av en hammare, klivits på). Det kan resultera i elektriska stötar eller dödsfall av elektrisk ström. Skadade batteripaket skall returneras till servicecenter för återvinning.



VARNING: Brandfara. Förvara eller bär inte batteripaketet på så sätt att metallföremål kan komma i kontakt med de oskyddade batteripolerna. Exempelvis placera inte batteripaketet i förkläden, fickor,

verktygslådor, produktlådor, lådor etc. där det finns lösa spikar, skruvar, nycklar etc.



SE UPP: När den inte används skall den läggas på sidan på en stabil plats så att ingen riskerar att någon snubblar på den. Vissa verktyg med stora batteripaket kan stå upprätt på batteripaketet men lätt kan vältras.

Transport



VARNING: Brandfara. Transport av batterier kan leda till eldsvåda om batteripolerna oavsiktligt kommer i kontakt med ledande material. Se vid transport av batterier till att batteripolerna är skyddade och väl isolerade från material som eventuellt kan komma i kontakt med dem och orsaka kortslutning.

DeWALT batterierna uppfyller alla tillämpliga regler för transport av farligt gods som stipuleras av industrin och rättsliga normer, vilket omfattar FN:s rekommendationer för transport av farligt gods; International Air Transport Associations (IATA) regelverk vid transport av farligt gods, de internationella föreskrifterna om transport av farligt gods till sjöss (IMDG), samt den europeiska överenskommelsen om internationell transport av farligt gods på väg (ADR). Litiumjon -celler och -batterier har klassificerats enligt testresultaten och de fastställda kriterierna i delavsnitt 38,3 i FN:s testhandbok för transport av farligt gods.

I de flesta fall kommer transport av ett DeWALT batteripaket att undantas från att klassificeras som ett fullt reglerat klass 9 farligt material. Generellt kommer endast transporter som innehåller ett litium-jonbatteri med en nominell energimärkning större än 100 Watt (Wh) krävas att de transporteras som fullt reglerat klass 9. Alla litium-jonbatterier har wattimmarna markerat på förpackningen. Vidare, på grund av bestämmelsens komplexitet rekommenderar inte DeWALT flygtransport av endast litium-jonbatteripaket oavsett märkning av wattimmar. Leverans av verktyg med batterier (kombisatser) kan accepteras för flygtransporter om märkningen av wattimmarna inte är större än 100 Wh.

Oberoende av om försändelsen klassificeras som undantagen eller helt reglerad, är det avsändaren som har ansvaret för att de aktuella bestämmelserna gällande förpackning, etikettering/märkning och dokumentation uppfylls.

Informationen som ges i detta avsnitt av handboken är given enligt bästa vetande och har ansetts vara korrekt vid tidpunkten som dokumentet skrevs. Trots det ges ingen uttrycklig eller underförstådd garanti. Det är på köparens eget ansvar att de åtgärder som vidtas uppfyller gällande bestämmelser.

Transportera FLEXVOLT™ batteriet

DeWALT FLEXVOLT™ batteri har två lägen: **Använd** och **Transport**.

Använd-läge: När FLEXVOLT™ batteriet är fristående eller är i en DeWALT 18V produkt, fungerar det som ett 18V batteri. När FLEXVOLT™ batteriet är i en 54V eller en 108V (två 54V batterier) produkt, fungerar det som ett 54V batteri.

Transport-läge: När locket är fäst på FLEXVOLT™ batteriet är batteriet i transport-läge. Behåll locket på för varurtransport.

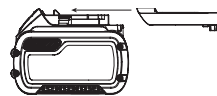

I transport-läge är cellsträngarna elektriskt frånkopplade i paketet vilket resulterar i tre batterier med lägre märkning av watt-timmar (Wh) jämfört med ett batteri med en högre märkning av watt-timmar. Denna ökade kvantitet med tre batterier med den lägre märkningen av watt-timmar kan undanta paketet från vissa transportbestämmelser som införts för batterier med högre watt-timmar.

Exempel. transport Wh-klassificering kan indikera 3 x 36 Wh, vilket betyder tre batterier på 36 Wh var. Användningen av Wh-klassificeringen indikerar 108 Wh (underförstått ett batteri)

Exempel på etikettmärkning för användning och transport



Förvaringsrekommendationer

- Den bästa förvaringsplatsen är en som är sval och torr, långt bort från direkt solljus och för mycket värme eller kyla. För optimal batterifunktionalitet och livslängd, förvara batteripaketet vid rumstemperatur när de inte används.
- För långvarig förvaring rekommenderas att förvara ett fulladdat batteripaket på en kall och torr plats utan laddare för optimalt resultat.

NOTERA: Batteripaketet bör inte förvaras helt urladdade. Batteripaketet behöver laddas innan det används igen.

Etiketter på laddare och batteripaket

Förutom bildiagrammen som används i denna manual kan etiketterna på laddaren och batteripaketet visa följande bildiagram:



Läs instruktionshandbok före användning.



Se **Tekniska data** angående laddningstid.



Stick inte in i ledande föremål.



Ladda inte skadade batteripaket.



Utsätt inte för vatten.



Se till att undermåliga sladdar omedelbart byts ut.



Ladda endast mellan 4 °C och 40 °C.



Endast för användning inomhus.



Kassera batteripaketet med vederbörlig hänsyn till miljön.



Ladda endast DEWALT batteripaket med avsedda DEWALT laddare. Laddning av batteripaket med andra än de avsedda DEWALT batterierna med en DEWALT laddare kan göra att de brister eller så kan det leda till farliga situationer.



Bränn inte batteripaketet.



ANVÄNDNING (utan transportkåpa). Exempel: Wh-märkdata indikerar 108 Wh (ett batteri med 108 Wh).



TRANSPORT (med inbyggd transportkåpa). Exempel: Wh-märkdata indikerar 3 x 36 Wh (tre batterier på 36 Wh).

Batterityp

DCS520 arbetar med ett 54 volt batteripaket.

Dessa batteripaket kan användas: DCB546. Se **Tekniska Data** för mer information.

Förpackningsinnehåll

Förpackningen innehåller:

- 1 Sänksåg
- 1 Insexnyckel
- 1 Li-jon batteripaket (T1 modeller)
- 2 Li-jon batteripaket (T2 modeller)
- 3 Li-jon batteripaket (T3 modeller)
- 1 Instruktionshandbok
- *Kontrollera med avseende på skada på verktyget, på delar eller tillbehör som kan tänkas ha uppstått under transporten.*
- *Ta dig tid att grundligt läsa och förstå denna handbok före användning.*

Märkningar på verktyg

Följande bildikoner visas på verktyget:



Läs instruktionshandbok före användning.



Bär öronskydd.



Bär ögonskydd.



Maximalt sågningsdjup



Klingdiameter

Datumkodplacering (Bild A)

Datumkoden **16**, vilken också inkluderar tillverkningsår, finns tryckt i kåpan.

Exempel:

2016 XX XX
Tillverkningsår

Beskrivning (Bild A)



WARNING: Modifiera aldrig elverket eller någon del av det. Skada eller personskada skulle kunna uppstå.

- 1 Insticksaktiverare
- 2 Strömbrytare
- 3 Huvudhandtag
- 4 Sågfot
- 5 Finjusteringsrattar
- 6 Vinkelskala
- 7 Lutningsknappar
- 8 Djupinställningsknappar
- 9 Djupskala
- 10 Klinga
- 11 Främre handtag
- 12 Spindellåsknapp
- 13 Spindellåsspak
- 14 Batteri
- 15 Batterilåsknapp
- 16 Datumkod
- 17 Dammutsugningsutgång
- 18 Anti-bakslagsknapp
- 19 Hastighetshjul
- 20 Laddningsmätare

Avsedd Användning

DCS520 instickssåg är utformad för professionell sågning av trä. Använd **INTE** under våta förhållanden eller i närheten av lättantändliga vätskor eller gaser.

Den här sänksågen för tunga applikationer är ett

Låt **INTE** barn komma i kontakt med verktyget. Överinseende krävs när oerfarna handhavare använder detta verktyg.

- Denna produkt är inte avsedd att användas av personer (inklusive barn) med reducerad fysisk, sensorisk eller mental förmåga eller med begränsad erfarenhet eller kunskap såvida inte de är under uppsikt av en person som är ansvarig för deras säkerhet. Barn skall aldrig lämnas ensamma med denna produkt.

MONTERING OCH INSTÄLLNINGAR



WARNING: För att minska risken för allvarlig personskada, stäng av verktyget och koppla bort batteripaketet innan du gör några justeringar eller tar bort/installerar tillsatser eller tillbehör. En oavsiktlig igångsättning kan orsaka personskada.



WARNING: Använd enbart DEWALT batteripaket och laddare.

Montering och borttagning av batteriet från verktyget (Bild. A)

NOTERA: För bästa resultat se till att batteripaketet **14** är fulladdat.

Installation av batteriet i verktyget

1. Justera batteriet **14** med skenorna enligt bild A.
2. Skjut in batteriet tills det sitter fast ordentligt i verktyget, se till att du hör att det snäpper på plats.

Borttagning av batteriet från verktyget

1. Tryck på låsknappen **15** och dra med en fast rörelse bort batteriet från maskinen.
2. Sätt in batteriet i laddaren såsom beskrivs i laddningsavsnittet i denna manual.

Bränslemätare batteripaket (Bild. A)

Vissa DEWALT batteripaket inkluderar en bränslemätare vilket består av tre gröna LED-lampor som indikerar laddningsnivån som finns kvar i batteripaketet.

För att aktivera bränslemätaren, tryck in och håll kvar bränslemätarknappen **20**. En kombination av de tre LED-lamporna kommer att lysa för att ange kvarvarande laddningsnivå. När laddningen i batteriet är under den användbara gränsen kommer inte bränslemätaren att lysa och batteriet behöver laddas.

NOTERA: Bränslemätaren är endast en indikering på laddning som finns kvar i batteripaketet. Den indikerar inte verktygets funktionalitet och kan variera baserat på produktkomponenter, temperatur och slutanvändarens användning.

Snedställning (Bild A)

Fasvinkeln kan ställas in mellan 0° och 47°.

1. Lossa fasvinkel justeringsknapparna **7**.
2. Ställ in fasvinkeln genom att luta på sågskon **4** tills märket visar önskad vinkel på fasskalan **6**.
3. Dra åt fasvinkel justeringsknapparna **7**.

Byte av sågklinga (Bild A-C)

NOTERA: Det yttre sågklingkyddet **23** måste inte tas bort vid klingbyte.

1. Ta ur batteriet.
 2. Tryck på spindellåsknappen **12**.
 3. Tryck ner insticksågen tills den stannar (klingbytesläge).
 4. Vrid spindellåsspaken **13** medurs tills den stannar.
 5. Håll spindellåsspaken **13** nedåt och använd insexnyckeln i det främre handtaget **11**, rotera bladet tills låsläget hittas.
- NOTERA:** Klingan **10** är nu låst och kan inte vridas för hand.

6. Använd insexnyckeln för att vrida klingklämskruven **24** moturs och ta bort den.
7. Avlägsna den yttre flänsen **25** och den använda klingan **10**. Placera den nya klingan på den inre flänsen **26**.
8. Byt ut den yttre flänsen **25** och klingklämskruven **24**. Vrid skruven medurs för hand.

NOTERA: Rotationsriktningen av sågklingan och rotationen på insticksågen **MÅSTE** måste vara densamma.

9. Dra åt klingklämskruven ordentligt med hjälp av insexnyckeln.
10. Lossa och vrid spindellåsspaken **13** medurs tills den stannar.
11. Flytta insticksågen tillbaka till toppositionen.
12. Tryck insticksaktiveraren **1** framåt för att ta sågen ur klingbytesläget.

Inställning av klyvkniven (Bild A–C)

Se bild C för rätt inställning av klyvkniven **21**. Justera klyvknivens inställning efter byte av sågklinga eller när det behövs.

1. Följ **Byte av sågklinga** steg 1–5.
2. Lossa klyvknivens justeringssskruv **22** med en insexnyckel och ställ in klyvkniven som visas i bild C.
3. Dra åt klyvknivens justeringssskruv **22**.
4. Vrid spindellåsspaken **13** moturs tills den stannar.
5. Flytta insticksågen tillbaka till toppositionen.
6. Tryck insticksaktiveraren **1** framåt för att ta sågen ur klingbytesläget.

Sågdjupsjustering (Bild D)

Sågningsdjupet kan ställas in till 0 – 59 mm utan guideskenan fäst; med guideskenan fäst: 0 – 55 mm.

1. Lossa djupjusteringsknappen **8** och flytta visaren till rätt sågdjup.
2. Dra åt djupjusteringsknappen **8**.

NOTERA: För bästa resultat, låt klingan sticka ut genom arbetsstycket med cirka 3 mm (Bild D).

ANVÄNDNING

Bruksanvisning



WARNING: *lakta alltid säkerhetsinstruktionerna och tillämpbara bestämmelser.*



WARNING: *För att minska risken för allvarig personskada, stäng av verktyget och koppla bort batteripaketet innan du gör några justeringar eller tar bort/installerar tillsatser eller tillbehör. En oavsiktlig igångsättning kan orsaka personskada.*

Korrekt Handplacering (Bild E)



WARNING: *För att minska risken för allvarig personskada, använd ALLTID korrekt handställning, så som visas.*



WARNING: *För att minska risken för allvarig personskada, håll ALLTID verktyget säkert, för att förekomma en plötslig reaktion.*

Korrekt handposition kräver ena handen på det främre handtaget **11** och den andra handen på huvudhandtaget **3**.

Strömbrytare (Bild A)

Tryck på på/av knappen **2** för att starta sänksågen.

Styrning av verktyget (Fig. A, E, F)



VARNING:

- **FÅST ALLTID** arbetsstycket så att det inte kan röra sig medan du sågar.
 - **FÖR ALLTID** maskinen framåt. **DRA ALDRIG** maskinen bakåt i riktning mot dig.
 - **HÅLL ALLTID** i sänksågen med båda händerna när du använder den. Placera en hand på huvudhandtaget **3** och den andra handen på det främre handtaget **11** så som visas på bild E.
 - **ANVÄND ALLTID** klämman för att hålla fast skenan mot arbetsstycket.
- Använd korrekt handposition för att styra sågen korrekt.
 - Snittmätaren **27** visar sågningslinjen för 0° och 47° snitt (utan guideskenan).
 - Klingpositions-mätaren **29** visar klingans position för full sänkning.
 - Kläm fast arbetsstycket med undersidan uppåt för bästa resultat.

Sågning

1. Placera maskinen med den främre delen av sågskon **4** på arbetsstycket.
2. Tryck insticksaktiveraren **1** framåt, tryck sedan på på/av-knappen **2** för att slå på sågen.
3. Tryck sågen nedåt för att ställa in skärddjupet och driva den framåt i skärriktningen.

Sänksågning



VARNING: För att undvika rekyll MÅSTE följande instruktioner följas vid sänksågning:

- Placera maskinen på guideskenan och släpp upp anti-rekyllknappen **18** genom att vrida den motsols.
- Starta maskinen och pressa långsamt ner sågen till inställt sågningsdjup och för den framåt i sågningsriktningen. Snittmätarna **27** visar sågklingans yttersta främre och bakre sågningspunkter (dia. 165 mm) vid maximalt sågningsdjup vid användande av guideskenan.
- Vrid anti-rekyllknappen **18** motsols för att frigöra den från skenan, om rekyll förekommer under sänksågning.
- Vrid anti-rekyllknappen **18** medsols till låst läge när du har slutfört sänksågningen.

Styrskensystem (Bild A, E)

Guideskenorna **28**, som finns att få i olika längder, möjliggör precisa och rena snitt och skyddar samtidigt arbetsstyckets yta mot skador.

Exakta vinklade snitt, geringsågningar och inpassningsarbeten kan utföras med hjälp av guideskenssystemet tillsammans med andra tillbehör.

Att fästa arbetsstycket med klämmor ger säker fasthållning och arbete.

Styravståndet måste vara mycket litet för bästa klippresultat och kan ställas in med de två finjusteringsrattarna **5**.

1. Lossa skruven på insidan av skenans inställningsvred **5** för att ställa in spelrummet.
2. Justera vredet tills sågen låser på skenan.
3. Vrid tillbaka vredet tills sågen glider lätt.
4. Håll skenans inställningsvred på plats och lås skruven igen.

NOTERA: Återjustera **ALLTID** systemet före det används med andra skenor.

Splitterskydd (Bild G, H)

Styrskenan **28** är utrustad med ett splitterskydd **30**, som måste ställas in innan första användning.

Splitterskyddet **30** är placerat på vardera sidan om styrskenan (**28** bild G). Syftet med detta splitterskydd är att förse användaren med en synlig såglinje från klingan medan spånåvfalllet som uppstår längs arbetsstycket under sågningen reduceras.

VIKTIGT: Läs och följ **ALLTID** instruktionerna för **Gtyrskensystem** innan du kapar splitterskyddet!

1. Ställ in hastigheten på insticksågen till nivå 7.
2. Placera styrskenan **28** på en träbit som blivit över. Använd en klämman för att se till att styrskenan sitter fast på arbetsstycket. Detta kommer att garantera korrektheten.
3. Ställ in sågdjupet på 5 mm skärddjup.
4. Placera sågen på den bakre änden av styrskenan.
5. Vrid sågen, tryck ner den till det inställda skärddjupet och kapa splitterskyddet **30** längs hela längden i en kontinuerlig rörelse. Kanten av splitterskyddet motsvarar nu exakt sågkanten hos klingan.

För att ställa in splitterskyddet för den andra sidan av styrskenan, ta bort sågen från skenan och vrid skenan 180°. Upprepa steg 1 till 4.

NOTERA: Om så önskas kan splitterskyddet vinklas till 45° upprepa sedan steg 1 till 4. Detta gör att ena sidan av skenan kan såga parallella sågningar och den andra sidan är inställd för 45° fassågningar (Bild H).

NOTERA: Om splitterskyddet är inställt för parallellsågning på båda sidorna kommer inte klingan att köra genom kanten på splitterskyddet när enheten är vinklad. Detta eftersom tappunkten på enhetsfasen inte är stationär och att klingan rör sig utåt när enheten är vinklad.



VARNING: För att undvika personskada skall guideskenan **ALLTID** fästas med en klämman.

Hastighetsinställning (Bild A)

Hastigheten kan ställas in till mellan 2500 och 4200 /min, med hjälp av hastighetshjulet **19**. Det ger dig möjlighet att optimera sågningshastigheten, så att den anpassas till materialet. Se följande batell för materialtyp och hastighet.

Materialtyp som skall skäras	Hastighet Räckvidd
Solitt trä (hårt, mjukt)	3–7
Spånplatta	4–7
Laminat, lamellträ, faner och plywood	2–7
Papper och kartong	1–3

Dörrsågning (Bild I)

1. Placera sänksågen med det yttre skyddet **23** på ett rent och platt golv.
2. Pressa sågfooten **4** med framsidan på dörren mot det justerade djupstoppet.

Dammuppsugning (Bild A)



WARNING: Risk för inandning av damm. För att minska risken för personskador bär **ALLTID** godkänd dammask.

Ditt verktyg är försett med ett dammutsugningsutsläpp **17**.

Dammutsugaradaptern låter dig ansluta verktyget till en extern dammutsugare, antingen med AirLockö systemet (DWW9000-XJ) eller en standard 35 mm dammutsugarslang.



WARNING: Använd **ALLTID** en dammsugare som fyller gällande föreskrifter gällande dammutsläpp vid sågning av trä. Slangen hos de flesta vanliga dammsugare passar direkt i dammutsugningsuttaget.

UNDERHÅLL

Ditt elverktyg från DEWALT har konstruerats för att arbeta över en lång tidsperiod med minimalt underhåll. Kontinuerlig tillfredsställande drift beror på ordentlig verktygsvård och regelbunden rengöring.



WARNING: För att minska risken för allvarlig personskada, stäng av verktyget och koppla bort batteripaketet innan du gör några justeringar eller tar bort/installerar tillsatser eller tillbehör. En oavsiktlig igångsättning kan orsaka personskada.

Laddaren och batteripaketet är inte servicebara.



Smörjning

Ditt elverktyg behöver ingen ytterligare smörjning.



Rengöring



WARNING: Blås bort smuts och damm från huvudkåpan med torr luft varje gång du ser smuts samlas i och runt lufthålen. Bär godkända ögonskydd och godkänt dammfilterskydd när du utför denna procedur.



WARNING: Använd aldrig lösningsmedel eller andra skarpa kemikalier för att rengöra de icke-metalliska delarna på verktyget. Dessa kemikalier kan försvaga de material som används i dessa delar. Använd en trasa som

bara är fuktad med vatten och mild tvål. Låt aldrig någon vätska komma in i verktyget; sänk aldrig ner någon del av verktyget i en vätska.

Valfria tillbehör



WARNING: Eftersom andra tillbehör än de som erbjuds av DeWALT inte har testats med denna produkt, kan användningen av sådana tillbehör med detta verktyg vara riskabelt. För att minska risken för personskada bör endast tillbehör som rekommenderas av DeWALT användas med denna produkt.

Rådfråga din återförsäljare för vidare information angående lämpliga tillbehör.

Att skydda miljön



Separat insamling. Produkter och batterier som är märkta med denna symbol får inte kastas i den vanliga hushållssoporna.



Produkter och batterier innehåller material som kan återvinnas och återanvändas vilket minskar behovet av råmaterial. Återvinn elektriska produkter och batterier enligt lokala bestämmelser. Ytterligare information finns tillgängligt på www.2helpU.com.

Laddningsbart Batteripaket

Det här långlivade batteripaketet måste laddas när det inte längre producerar tillräcklig energi för arbeten som tidigare lätt utförts. Det bör omhändertas med lämpliga miljöhänsyn vid slutet av dess fungerande livslängd:

- Ladda ur batteripaketet fullständigt och ta sedan ut det ur produkten.
- Litiumjonbatteripaketet celler är återvinningsbara. Lämna dem hos din återförsäljare eller på en återvinningsstation. De insamlade batteripaketerna kommer att återvinnas eller avyttras korrekt.

ŞARJLI DALMA TESTERE

DCS520

Tebrikler!

Bir DEWALT aleti seçtiniz. Uzun süreli deneyim, sürekli ürün geliştirme ve yenilik DEWALT markasının profesyonel elektrikli alet kullanıcıları için en güvenilir ortaklardan birisi haline gelmesini sağlamaktadır.

Teknik Özellikleri

		DCS520	
Voltaj	V_{DC}	54	
Tip		1	
Akü tipi		Li-Ion	
Yüksüz hız	min^{-1}	2500–4200	
Bıçak çapı	mm	165	
Maksimum kesme derinliği			
90° (kılavuz rayları olmadan)	mm	59	
90° (kılavuz rayları ile)	mm	55	
Bıçak deliği	mm	20	
Açı ayarlama		47°	
Ağırlık (akü hariç)	kg	4,7	

EN60745-2-5'e göre tespit edilen toplam gürültü ve titreşim değerleri (üç yönün vektör toplamı):

L_{PA} (ses basıncı düzeyi)	dB(A)	82,2
L_{WA} (akustik güç düzeyi)	dB(A)	93,2
K (akustik gücü belirsizliği)	dB(A)	2,9
Titreşim emisyon değeri $a_{H1} =$	m/s^2	1,1
Belirsizlik K =	m/s^2	1,5

Bu bilgi sayfasında verilen titreşim emisyon düzeyi, EN60745'te sağlanan standart teste uygun olarak ölçülmüştür ve aletleri birbiriyle karşılaştırmak için kullanılabilir. Ön maruziyet değerlendirmesi için kullanılabilir.

UYARI: *Beyan edilen titreşim emisyon düzeyi, aletin ana uygulamalarını yansıtır. Ancak alet farklı aksesuarlarla farklı uygulamalar için kullanılırsa veya bakımı kötü yapılırsa, titreşim emisyonu değişebilir. Bu, toplam çalışma süresindeki maruziyet düzeyini önemli ölçüde artırabilir. Tahmini titreşim maruziyeti, aletin kapalı kaldığı veya çalışmasına karşın iş görmediği zamanları da dikkate almaldır. Bu, toplam çalışma süresindeki maruziyet düzeyini önemli ölçüde azaltabilir.*

Kullanıcıyı titreşim etkilerinden korumak için belirtilen ek güvenlik önlemlerini alın: Aletin ve aksesuarların bakımını yapın, elleri sıcak tutun, çalışma modellerini düzenleyin.

Akü		DCB546
Akü tipi		Li-Ion
Voltaj	V_{DC}	18/54
Kapasite	Ah	6,0/2,0
Ağırlık	kg	1,05

		DCB118		
Şebeke gerilimi	V_{AC}	230		
Akü tipi		18/54 Li-Ion		
Akünün yaklaşık şarj süresi	min	22 (1,3 Ah)	22 (1,5 Ah)	30 (2,0 Ah)
		45 (3,0 Ah)	60 (4,0 Ah)	75 (5,0 Ah)
			60 (6,0 Ah)	
Ağırlık	kg	0,66		

DCB118 şarj cihazı 18V Li-Iyon XR ve XR FLEXVOLT™ (DCB181, DCB182, DCB183, DCB183B, DCB184, DCB184B, DCB185 ve DCB546) bataryalarla çalışır.

Sigortalar		
Avrupa	230V aletler	10 Amper, şebeke

AT Uygunluk Beyanatı

Makine Direktifi



Şarjlı Dalma Testere DCS520

DEWALT, Teknik Özellikleri bölümünde açıklanan bu ürünlerin aşağıda belirtilen yönergelere uygun olduğunu beyan eder: 2006/42/AT, EN60745-1:2009+A11:2010, EN60745-2-5:2010.

Bu ürünler ayrıca 2014/30/EU ve 2011/65/EU Direktiflerine de uygundur. Daha ayrıntılı bilgi için, lütfen aşağıdaki adresten DEWALT ile temas kurun veya kılavuzun arka kapağına bakın.

Bu belge altında imzası bulunan yetkili, teknik dosyanın derlenmesinden sorumludur ve bu beyanı DEWALT adına vermiştir.





Markus Rempel
Mühendislik Direktörü
DEWALT, Richard-Klinger-Straße 11,
D-65510, Idstein, Almanya
29.07.2016



UYARI: Yaralanma riskini azaltmak için, kullanım kılavuzunu okuyun.

Tanımlar: Güvenlik Talimatları

Aşağıdaki tanımlar her işaret sözcüğü ciddiyet derecesini gösterir. Lütfen kılavuzu okuyunuz ve bu simgelere dikkat ediniz.

-  **TEHLİKE:** Engellenmemesi halinde **ölüm veya ciddi yaralanma** ile sonuçlanabilecek **çok yakın bir tehlikeli durumu** gösterir.
 -  **UYARI:** Engellenmemesi halinde **ölüm veya ciddi yaralanma** ile sonuçlanabilecek **potansiyel bir tehlikeli durumu** gösterir.
 -  **DİKKAT:** Engellenmemesi halinde **önemsiz veya orta dereceli yaralanma** ile sonuçlanabilecek **potansiyel bir tehlikeli durumu** gösterir.
- İKAZ:** Engellenmemesi halinde **maddi hasara neden olabilecek, yaralanma ile ilişkisi olmayan durumları** gösterir.
-  Elektrik çarpması riskini belirtir.
 -  Yangın riskini belirtir.

Elektrikli El Aletleri İçin Genel Güvenlik Talimatları

-  **UYARI:** **Bütün güvenlik uyarılarını ve talimatlarını mutlaka okuyun.** Bu talimatların herhangi birisine uyulmaması elektrik çarpması, yangın ve/veya ciddi yaralanma riskine neden olabilir.

BÜTÜN UYARI VE GÜVENLİK TALİMATLARINI İLERİDE BAKMAK ÜZERE SAKLAYIN

Uyarılarda yer alan «elektrikli alet» terimi şebeke elektrifiyle (kablolu) veya akü/pille (şarjlı) çalışan elektrikli aletinizi ifade etmektedir.

1) Çalışma alanının Güvenliği

- a) **Çalışma alanını temiz ve aydınlık tutun.** Karışık ve karanlık alanlar kazaya davetiye çıkarır.
- b) **Elektrikli aletleri, yanıcı sıvılar, gazlar ve tozların bulunduğu yerler gibi yanıcı ortamlarda çalıştırmayın.** Elektrikli aletler, toz veya dumanları ateşleyebilecek kıvılcımlar çıkarır.
- c) **Bir elektrikli aleti çalıştırırken çocuklardan ve etraftaki kişilerden uzak tutun.** Dikkatinizi dağıtıcı şeyler kontrolü kaybetmenize neden olabilir.

2) Elektrik Güvenliği

- a) **Elektrikli aletlerin fişleri prizlere uygun olmalıdır.** Fiş üzerinde kesinlikle hiçbir değişiklik yapmayın. **Topraklı elektrikli aletlerde hiçbir adaptör fişi kullanmayın.** Değiştirilmemiş fişler ve uygun prizler elektrik çarpması riskini azaltacaktır.
- b) **Borular, radyatörler, ocaklar ve buzdolapları gibi topraklanmamış yüzeylerle vücut temasından kaçının.** Vücudunuzun topraklanması halinde yüksek bir elektrik çarpması riski vardır.

- c) **Elektrikli aletleri yağmura maruz bırakmayın veya ıslatmayın.** Elektrikli alete su girmesi elektrik çarpması riskini arttıracaktır.
- d) **Elektrik kablosunu uygun olmayan amaçlarla kullanmayın.** Elektrikli aleti kesinlikle kablodan tutarak taşımayın, çekmeyin veya prizden çıkartmayın. Kabloyu sıcağtan, yağdan, keskin kenarlardan veya hareketli parçalardan uzak tutun. Hasarlı veya dolaşmış kablolar elektrik çarpması riskini artırır.
- e) **Elektrikli bir aleti açık havada çalıştırıyorsanız, açık havada kullanıma uygun bir uzatma kablosu kullanın.** Açık havada kullanıma uygun bir kablunun kullanılması elektrik çarpması riskini azaltır.
- f) **Eğer bir elektrikli aletin nemli bir bölgede çalıştırılması zorunluysa, bir artık akım aygıtı (RCD) korumalı bir kaynak kullanın.** Bir RCD kullanılması elektrik şoku riskini azaltır.

3) Kişisel Güvenlik

- a) **Elektrikli bir aleti kullanırken her zaman dikkatli olun, yaptığınızı işe yoğunlaşın ve sağlıklı davranın.** Elektrikli bir aleti yorgunken veya ilaç ya da alkolün etkisi altındayken kullanmayın. Elektrikli aletleri kullanırken bir anlık dikkatsizlik ciddi kişisel yaralanmayla sonuçlanabilir.
- b) **Kişisel koruyucu ekipmanları mutlaka kullanın. Daima koruyucu gözlük takın.** Koşullara uygun toz maskesi, kaymayan güvenlik ayakkabıları, baret veya kulaklık gibi koruyucu donanımların kullanılması kişisel yaralanmaları azaltacaktır.
- c) **İstem dışı çalıştırılmasını önleyin. Aleti güç kaynağına ve/veya aküye bağlamadan, yerden kaldırmadan veya taşımadan önce düğmenin kapalı konumda olduğundan emin olun.** Aleti, parmağınız düğme üzerinde bulunacak şekilde taşımak veya açık konumdaki elektrikli aletleri elektrik şebekesine bağlamak kazaya davetiye çıkarır.
- d) **Elektrikli aleti açmadan önce tüm ayarlama anahtarlarını çıkartın.** Elektrikli aletin hareketli bir parçasına takılı kalmış bir anahtar kişisel yaralanmaya neden olabilir.
- e) **Ulaşmakta zorlandığınız yerlerde kullanmayın. Daima sağlam ve dengeli basın.** Bu, beklenmedik durumlarda elektrikli aletin daha iyi kontrol edilmesine olanak tanır.
- f) **Uygun şekilde giyinin. Bol elbiseler giymeyin ve takı takmayın. Saçınızı, elbiselerinizi ve eldivenlerinizi hareketli parçalardan uzak tutun.** Bol elbiseler ve takılar veya uzun saç hareketli parçalara takılabilir.
- g) **Eğer kullandığınız üründe toz emme ve toplama özellikleri olan ataşmanlar varsa bunların bağlı olduğundan ve doğru şekilde kullanıldığından emin olun.** Bu ataşmanların kullanılması tozla ilgili tehlikeleri azaltabilir.

4) Elektrikli Aletlerin Kullanımı ve Bakımı

- Elektrikli aleti zorlamayın. Uygulanmaz için doğru elektrikli aleti kullanın.** Doğru elektrikli alet, belirlendiği kapasite ayarında kullanıldığında daha iyi ve güvenli çalışacaktır.
- Düğme açmıyor ve kapatmıyorsa elektrikli aleti kullanmayın.** Düğmeyle kontrol edilemeyen tüm elektrikli aletler tehlikelidir ve tamir edilmesi gerekmektedir.
- Herhangi bir ayarlama, aksesuar değişimi veya elektrikli aletlerin saklanması öncesinde fişi güç kaynağından çekin ve/veya aküyü aletten ayırın.** Bu tür önleyici güvenlik tedbirleri elektrikli aletin istem dışı olarak çalıştırılması riskini azaltacaktır.
- Elektrikli aleti, çocukların ulaşamayacağı yerlerde saklayın ve elektrikli aleti tanımayan veya bu talimatları bilmeyen kişilerin elektrikli aleti kullanmasına izin vermeyin.** Elektrikli aletler, eğitimsiz kullanıcıların elinde tehlikelidir.
- Elektrikli aletleri iyi durumda muhafaza edin. Hareketli parçalardaki hizalama hatalarını ve tutuklukları, parçalardaki kırılmalar ve elektrikli aletin çalışmasını etkileyebilecek tüm diğer koşulları kontrol edin. Hasarlı ise, elektrikli aleti kullanmadan önce tamir ettirin.** Kazaların çoğu, elektrikli aletlerin bakımının yeterli şekilde yapılmamasından kaynaklanır.
- Kesim aletlerini keskin ve temiz tutun.** Bakımı uygun şekilde yapılmış keskin kesim uçlu kesim aletlerinin sıkışma ihtimali daha düşüktür ve kontrol edilmesi daha kolaydır.
- Elektrikli aleti, aksesuarlarını ve aletin diğer parçalarını kullanırken bu talimatlara mutlaka uyun ve çalışma ortamının koşullarını ve yapılacak işin ne olduğunu göz önünde bulundurun.** Elektrikli aletin öngörülen işlemler dışındaki işlemler için kullanılması tehlikeli durumlara neden olabilir.

5) Şarjlı Aletlerin kullanımı ve bakımı

- Sadece üretici tarafından belirtilen şarj cihazı ile şarj edin.** Bir akü tipine uygun bir şarj cihazı başka tipte bir aküyü şarj etmek için kullanıldığında yangın riski yaratabilir.
- Elektrikli aletleri yalnızca özel olarak tanımlanmış akülerle kullanın.** Başka akülerin kullanılması yaralanma ve yangın riskine yol açabilir.
- Akü kullanımda değilken, ataç, bozuk para, anahtar, çivi, vida veya terminaler arasında kontağa neden olabilecek diğer küçük metal nesnelere uzak tutulmalıdır.** Akü terminallerinin birbirine kısa devre yapılması yanıklara veya yangına neden olabilir.
- Uygun olmayan koşullarda, akü sıvı sızıntısı yapabilir; sıvıya temas etmekten kaçının. Kazara temas etmeniz halinde suyla yıkayın. Sıvı, gözlerinize temas ederse, ayrıca bir doktora başvurun.** Aküden sıvı sızması tahriş veya yanıklara neden olabilir.

6) Servis

- Elektrikli aletinizi, sadece orijinal yedek parçaların kullanıldığı yetkili DEWALT servisine tamir ettirin.** Bu, elektrikli aletin güvenliğinin muhafaza edilmesini sağlayacaktır.

İlave özel güvenlik kuralları

Tüm işlemler için güvenlik talimatları

- ⚠ TEHLİKE: Ellerinizi kesme alanı ve diskten uzak tutun. Diğer elinizi ilave tutamak veya motor kapağı üzerinde tutun.** Bıçkıyı iki elinizle tutuyorsanız, diskle kesilmeyebilirler.
- Çalışma parçasının altına uzanmayın.** Kılavuz, sizi çalışma parçasının altındaki diskten koruyamaz.
- Kesme derinliğini çalışma parçasının kalınlığına kadar ayarlayın.** Çalışma parçasının altından, disk dişlerinin tamamından daha azı görünür olmalıdır.
- Kesilmekte olan parçayı asla ellerinizde ve ayaklarınızın arasında tutmayın. Çalışma parçasını dengeli bir platform üzerinde sabitleyin.** Bedensel etkiye maruz kalma, diskin dönüşünün engellenmesi veya kontrol kaybını en aza indirmek için işi desteklemek önemlidir.
- Kesme aletinin gizli kablolar ile temas halinde olabileceği bir yerde çalışırken, elektrikli aleti yalıtımlı kavrama yüzeylerinden tutun.** Bir "elektrikli" tel ile temas edilmesi, aletin açtıkları metal parçalarına da "elektrik" iletecek ve kullanan kişiyi çarpcaktır.
- Keserken, daima bir kesme çiti veya düz kenar kılavuzu kullanın.** Bu, kesimin hassasiyetini artırır ve diskin dönüşünün engellenmesi riskini azaltır.
- Daima doğru boyutta ve mil delikli şekle sahip (baklava şeklinde karşısında yuvarlak) disk kullanın.** Bıçkının montaj donanımına uymayan diskler, kontrol kaybına yol açacak şek.de düzgün olmayan biçimde çalışacaktır.
- Asla hasarlı veya hatalı disk rondelalarını veya civatayı kullanmayın.** Disk rondelaları ve civatası, optimum çalışma performans ve güvenliği için bıçkınız için özel olarak tasarlanmıştır.

Geri Tepme Nedenleri ve Operatörün Korunması

- Geri tepme, sıkışmış, engellenmiş veya yanlış ayarlanmış bir bıçkı diskinin, kontrolden çıkan bıçkının üzerinde çalışılan parçadan yukarı ve dışa yükselerek operatöre doğru yönelmesine yol açan, ani bir tepkidir;
- Disk sıkıştığında veya kapanan kertik tarafından sıkıca engellendiğinde, diskin hızı kesilir ve motor tepkimesi üniteyi aniden operatöre doğru geri gelene kadar tahrik eder;
- Disk kesme sırasında burulur veya yanlış hizalanırsa, diskin dişleri ve arka kenar tahtanın üst yüzeyine saplanıp diskin kertikten dışarı ve operatöre doğru fırlamasına yol açabilir.

Gerçek tepme, aletin yanlış kullanılması ve/veya yanlış çalıştırma prosedürleri veya çalıştırma şartları sonucu ortaya çıkar ve aşağıda verilen önlemler alınarak engellenebilir:

- Bıçkıyı her iki elinizle sıkıca kavrayın ve kollarınızı geri tepme kuvvetlerine dayanacak şekilde konumlandırın. Bedeninizi disk ile aynı hizada değil, diskin herhangi bir yanında konumlandırın.** Geri tepme bıçkının arkaya doğru fırlamasına yol açabilir, ancak uygun önlemler alınırsa, geri tepme kuvvetleri operatör tarafından kontrol edilebilir.
- Disk dönüşü engellendiğinde ya da herhangi bir nedenle kesime ara vermek gerektiğinde tetiği serbest bırakın ve disk tamamen duruncaya kadar üniteyi malzeme içinde hareketsiz tutun. Asla üniteyi iş parçasından çıkarmaya çalışmayın ya da disk hareket ederken üniteyi geri çekmeyin yoksa geri tepme olabilir.** Diskin engellenme nedenlerini ortadan kaldırmak için inceleme yapın ve düzeltici önlemler alın.
- Bir bıçkıyı bir çalışma parçası üzerinde yeniden başlattığınızda, bıçkı diskinin kertiğe ortalamın ve bıçkının dişlerinin malzemeye girmediğini kontrol edin.** Disk dönüşü engelleniyorsa alet yeniden başlatılırken kalkınabilir ya da geri tepebilir.
- Disk dönüşünün engellenmesi ve geri tepme riskini en aza indirmek için geniş panelleri destekleyin.** Büyük paneller kendi ağırlıkları altında bükülme eğilimindedir. Destek her iki kenardan, kesim hattının yanında ve panelin kenarı yakınında panel altına yerleştirilmelidir.
- Kör veya hasarlı diskler kullanmayın.** Keskinleştirilmemiş veya uygun olmayan biçimde ayarlanmış diskler, aşırı sürtünme, diskin dönüşünün engellenmesi ve geri tepmeye neden olan dar kertiğe oluşturur.
- Disk derinliği ve şev ayarlamaya kilitleme kolları, kesme yapılmadan önce sıkı ve sabit olmalıdır.** Kesme sırasında disk ayarı kayarsa, bu diskin dönüşünün engellenmesi ve geri tepmeye yol açabilir.
- Mevcut duvarlara veya diğer kör alanlara "saplama kesme" yaparken son derece dikkatli olun.** Çıkmış disk, nesnelere geri tepmeye yol açacak şekilde kesebilir.

Saplama tipi bıçklar için güvenlik talimatları

- Her kullanım öncesinde uygun kapanma için kılavuzu kontrol edin. Kılavuz serbest biçimde hareket etmiyorsa ve diski anında kuşatıyorsa, bıçkıyı çalıştırmayın. Kılavuzu asla, disk açılmaya kadar kenetlemeyin veya bağlamayın.** Bıçkı kazara düşürülürse, kılavuz eğilmiş olabilir. Kılavuzun serbestçe hareket ettiğini ve diske ya da başka bir parçaya herhangi bir açıda ve kesme derinliğinde dokunmadığını kontrol edin.
- Kılavuz geri dönüş yayının çalışmasını ve durumunu kontrol edin. Kılavuz ve yay düzgün çalışmıyorsa, kullanım öncesinde bakıma alınmalıdır. Hasarlı**

parçalar, yapışkan kalıntıları veya döküntü birikmesi nedeniyle kılavuz ağır biçimde çalışabilir.

- Disk şev düzeyi 90° ayarlı değilken "saplama kesimi" yaptığınız zaman bıçkının kılavuz plakasının oynamayacağından emin olun.** Yanlara kayan disk, dönüşü engelleyecek ve muhtemelen geri tepme yapacaktır.
- Bıçkıyı tezgaha veya yere koymadan önce kılavuzun diski kapattığını daima gözlemleyin.** Korumasız, dönen bir disk, bıçkının geri ilerlemesine ve yoluna ne çıkarsa kesmesine yol açacaktır. Düşme bırakıldıktan sonra, diskin durmasının ne kadar zaman aldığı farkında olun.

Yarma bıçaklı tüm bıçklar için ilave güvenlik talimatları

- Kullanılmakta olan disk için uygun yarma bıçağını kullanın.** Yarma bıçağının çalışması için, bu, diskin gövdesinden daha kalın, ancak diskin diş setinden daha ince olması gerekir.
- Yarma bıçağını bu talimat el kitabında anlatıldığı şekilde ayarlayın.** Hatırlı aralıklandırma, konumlandırma ve hizalama, yarma bıçağının geri tepmeyi önlemede etkisiz kalmasına yol açabilir.
- Yarma bıçağının çalışması için, çalışma parçasına girmiş olması gerekir.** Yarma bıçağı, kısa kesimler sırasında geri tepmeyi engelleme konusunda etkisizdir.
- Yarma bıçağı eğilmişse, bıçkıyı çalıştırmayın.** Hafif bir müdahale dahi, kılavuzun kapanma hızını yavaşlatabilir.

Saplama tipi bıçklar için ilave güvenlik talimatları

- Kulak koruyucu kullanın.** Gürültüye maruz kalınması işitme kaybına neden olabilir.
- Bir toz maskesi takın.** Toz parçacıklarına maruz kalma, nefes alma güçlüğü ve olası yaralanmaya yol açabilir.
- Önerilenden daha büyük veya küçük çapa sahip diskler kullanmayın.** Uygun kesme kapasiteleri için, teknik verilere bakınız. Yalnızca bu el kitabında belirtilen ve EN 847-1 ile uyumlu diskleri kullanın.
- Asla aşındırıcı kesme çarkları kullanmayın.**

Diğer Tehlikeler

Emniyet tedbirlerini düzenleyen yönetmeliğin uygulanmasına ve emniyet sağlayıcı aygıtların kullanılmasına rağmen, başka belirli risklerden kaçınılamaz. Bunlar:

- Duyuma bozukluğu.**
- Sıçrayan parçacıklardan kaynaklanan yaralanma riski.**
- Çalışma sırasında ısınan aksesuarlardan kaynaklanan yanık tehlikesi.**
- Uzun süreli kullanımdan kaynaklanan yaralanma riski.**

Elektrik Güvenliği

Elektrik motoru, sadece tek bir gerilim ile çalışacak şekilde ayarlanmıştır. Her zaman akü voltajının aletin üretim etiketinde

belirlenmiş değerlere uyup uymadığını kontrol edin. Aynı zamanda şarj cihazınızın voltajının ana şebeke voltajınızla aynı olduğundan emin olun.



DEWALT şarj cihazınız EN60335 standardına uygun olarak çift yalıtımlıdır; bu nedenle, topraklama kablosuna gerek yoktur.

Güç kablosu hasarlıysa, DEWALT yetkili servisinden temin edilebilen özel olarak hazırlanmış bir kabloyla değiştirilmelidir.

Uzatma Kablolarının Kullanımı

Kesinlikle gerekli olmadıkça bir uzatma kablosu kullanılmamalıdır. Daima şarj cihazınızın elektrik girişine uygun (Teknik Özellikleri bölümüne bakın), onaylı bir uzatma kablosu kullanın. Minimum iletken boyutu 1 mm²'dir; maksimum uzunluk 30 m'dir.

Bir kablo makarası kullanırken, kabloyu daima sonuna kadar açın.

BU TALİMATLARI SAKLAYIN

Şarj Cihazları

DEWALT şarj cihazlarının ayara ihtiyacı yoktur ve olabildiğince kolay çalıştırılmak üzere tasarlanmıştır.

Tüm Akü Şarj Cihazları İçin Önemli Güvenlik Talimatları

BU TALİMATLARI SAKLAYIN: Bu kılavuz uyumlu şarj cihazları hakkında önemli güvenlik ve çalıştırma talimatları içerir (**Teknik Özellikleri** bölümüne bakın).

- Şarj cihazını kullanmadan önce şarj cihazının, akünün ve üründe kullanılan akünün üzerindeki talimatları ve yabancı işaretleri okuyun.



UYARI: Elektrik çarpması tehlikesi. Şarj cihazının içine sıvı kaçmasına izin vermeyin. Elektrik çarpmasına neden olabilir.



UYARI: Alet, 30mA akımı aşmayan akım kesici cihazla beraber kullanılmaya tavsiye edilir.



DİKKAT: Yanma tehlikesi. Yaralanma riskini azaltmak için, yalnızca DEWALT şarj edilebilir akülerini şarj edin. Diğer akü tipleri patlayarak yaralanmanıza veya hasar meydana gelmesine yol açabilir.



DİKKAT: Çocuklar, cihazla oynamalarını önlemek amacıyla kontrol altında tutulmalıdır.

İKAZ: Belirli koşullar altında, şarj cihazı güç kaynağına takılıyken, şarj içindeki açık şarj kontakları yabancı maddeler tarafından kısa devre yapılabilir. Bunlarla sınırlı olmamak kaydıyla iletken nitelikteki çelik yünü, alüminyum folyo veya metal parçacık birikimi gibi yabancı maddeler şarj cihazının yuvalarından uzak tutulmalıdır. Yuvalarda akü yokken şarj cihazını daima güç kaynağından çıkarın. Şarj cihazının fişini temizlemeden önce çıkarın.

- **Aküyü bu kılavuzdaki şarj cihazlarından başka cihazlarla şarj etmeye ÇALIŞMAYIN.** Şarj cihazı ve akü özellikle birlikte çalışacak şekilde tasarlanmıştır.
- **Bu şarj cihazları DEWALT şarj edilebilir akülerini şarj etmekten başka kullanımlar için tasarlanmamıştır.** Başka kullanımlar yangın veya elektrik çarpmasına yol açabilir.
- **Şarj cihazını yağmura veya kara maruz bırakmayın.**

- **Şarj cihazını fişten çıkarırken kablodan değil fişten tutarak çekin.** Bu, elektrik fişine ve kablосуna hasar verilmesi riskini azaltır.
- **Kablonun üzerine basılmayacak, ortalıkta gezinmeyecek veya başka şekilde hasara ve gerginliğe maruz kalmayacak şekilde yerleştirildiğinden emin olun.**
- **Kesinlikle gerekli olmadıkça uzatma kablosu kullanmayın.** Yanlış uzatma kablosu kullanımı yangın veya elektrik çarpmasına neden olabilir.
- **Şarj cihazının üzerine herhangi bir eşya koymayın veya şarj cihazını havalandırma deliklerini kapatıp aşırı iç sıcaklığa neden olabilecek yumuşak bir yüzeye yerleştirmeyin.** Şarj cihazına herhangi bir ısı kaynağından uzaktaki bir yere koyun. Şarj cihazı muhafazanın üstündeki ve altındaki delikler aracılığıyla havalandırılır.
- **Şarj cihazını hasarlı kordon veya fişle çalıştırmayın—** bunları derhal değiştirin.
- **Şarj cihazını sert bir darbe aldıysa, düştüyse veya herhangi bir şekilde hasar gördüyse çalıştırmayın.** Yetkili bir servis merkezine götürün.
- **Şarj cihazını sökmeyin; servis veya onarım gerektiğinde yetkili bir servis merkezine götürün.** Yanlış yeniden takma elektrik çarpmasına veya yangına yol açabilir.
- Elektrik kablosu hasarlı ise, bir tehlike oluşmasını önlemek için üretici ya da yetkili Servis Merkezi tarafından değiştirilmelidir.
- **Herhangi bir temizlik işlemi yapmadan önce şarj cihazının fişini prizden çekin.** Bu, elektrik çarpması riskini azaltır. Aküyü çıkarmak bu riski azaltmaz.
- **ASLA 2 şarj cihazını bir arada bağlamaya çalışmayın.**
- **Şarj cihazı standart 230 V ev elektrik gücüyle çalışmak üzere tasarlanmıştır. Başka herhangi bir voltaj ile kullanmayı denemeyin.** Bu araba şarj cihazı için geçerli değildir.

Bir Bataryanın Şarj Edilmesi (Şek. [Fig.] A)

1. Bataryayı takmadan önce şarj cihazını uygun prize takın.
2. Bataryayı **14** şarj cihazına takın, bataryanın şarj cihazına tamamen oturduğundan emin olun. Devamlı yanıp sönen kırmızı (şarj) ışık, şarj işleminin başladığını gösterir.
3. Şarjın tamamlandığı, kırmızı ışığın sürekli yanmasıyla belirtilir. Batarya tam olarak şarj edildikten sonra hemen kullanılabılır veya şarj cihazından bırakılabilir. Bataryayı şarj cihazından çıkarmak için, bataryanın üzerindeki batarya bırakma düğmesine **15** basın.

NOT: Lityum iyon bataryalardan maksimum performans almak ve bataryaların kullanım ömrünü uzatmak için, ilk kullanım öncesinde tam olarak şarj edin.

Şarj Cihazının Çalışması

Bataryanın şarj durumu için aşağıdaki göstergelere bakın.

Şarj ışıkları

	şarj edilmesi	--- ---	
	tamamen şarj oldu	-----	
	sıcak/soğuk akü gecikmesi*	--- ---	

*Bu işlem esnasında kırmızı ışık yanıp sönmeye devam edecek, fakat bir sarı ışık da yanacaktır. Akü uygun bir sıcaklığa ulaştığında, sarı ışık kapanacak ve şarj aleti şarj işlemine devam edecektir.

Uyumlu şarj cihazı arızalı bir aküyü şarj etmeyecektir. Şarj cihazı, ışığı geri çevirerek veya paket ya da şarj sorunu yanıp sönmeye şablonunu görüntüleyerek akünün arızalı olduğunu gösterecektir.

NOT: Bu aynı zamanda şarj cihazının arızalı olduğu anlamına da gelebilir.

Şarj cihazı bir sorun gösteriyorsa, şarj cihazını ve akü takımını test edilmek üzere yetkili bir servis merkezine gönderin.

Sıcak/Soğuk Paket Gecikmesi

Şarj aleti çok sıcak veya çok soğuk bir batarya tespit ettiğinde, otomatik olarak Sıcak/Soğuk Gecikmesini başlatarak batarya uygun sıcaklığa gelene kadar şarj durdurur. Şarj aleti sonrasında otomatik olarak şarj moduna geçer. Bu özellik maksimum batarya ömrünü garanti eder.

Soğuk bir batarya sıcak bir bataryaya göre daha yavaş bir hızla şarj olacaktır. Akü takımı tüm şarj döngüsü boyunca daha yavaş bir hızda şarj olacaktır ve akü ısındığında bile maksimum şarj oranına geri dönmeyecektir.

DCB118 şarj cihazında bataryayı soğutmak için tasarlanmış bir dahili fan bulunmaktadır. Bataryanın soğutulması gerektiğinde bu fan otomatik olarak devreye girecektir. Fan doğru şekilde çalışmıyorsa veya havalandırma yuvaları tıkanmışsa şarj cihazını kesinlikle kullanmayın. Şarj cihazının içerisine yabancı maddelerin girmesine izin vermeyin.

Elektronik Koruma Sistemi

XR Li-Ion cihazları aşırı yük, aşırı ısınma veya tamamen boşalmadan koruyacak bir Elektronik Koruma Sistemi ile birlikte tasarlanmıştır.

Elektronik Koruma Sistemi devreye girerse alet otomatik olarak kapatılacaktır. Bu durum gerçekleşirse lityum iyon aküyü tamamen şarj olana dek bir şarj cihazının üzerine koyun.

Duvara Montaj

Bu şarj cihazları duvara monte edilebilir veya bir masa veya çalışma tezgahı üzerinde yukarı doğru durabilir şekilde tasarlanır. Duvara monte edilecekse şarj aletini bir elektrik prizinin yakınında veya bir köşe veya hava akımını engelleyebilecek diğer engellerden uzakta konumlandırın. Şarj cihazının arka tarafını montaj vidalarının duvar üzerindeki yerini belirlemek amacıyla şablon olarak kullanın. Şarj aletini (ayrıca satın alınan) en az 25,4 mm uzunluğunda ve 7–9 mm bir vida başı çapına sahip, ahşap üzerine vidalandığında vida başının açıkta olan kısmı yaklaşık 5,5 mm optimal bir derinlik bırakacak şekilde vidalayarak monte edin. Şarj cihazının arkasındaki yuvaları vidaların açıkta olan kısımlarıyla hizalayın ve onları yuvalara tam olarak oturtun.

Şarj Cihazı Temizlik Talimatları

UYARI: Elektrik çarpması tehlikesi. Temizlik öncesinde AC çıkışı bağlantısını kesin. Şarj cihazının dış yüzeyindeki kir ve yağ bir bez parçası yada metal olmayan bir fırça kullanılarak çıkarılabilir. Su veya temizlik solüsyonları kullanmayın. Aletin içine herhangi bir sıvının girmesine izin vermeyin; aletin herhangi bir parçasını bir sıvı içine daldırmayın.

Akü**Tüm Aküler için Önemli Güvenlik Talimatları**

Yedek aküleri sipariş ederken, katalog numarasını ve voltajı eklediğinizden emin olun.

Akü, kutudan şarjı dolu olarak çıkmaz. Aküyü ve şarj cihazını kullanmadan önce, aşağıdaki güvenlik talimatlarını dikkatlice okuyun. Daha sonra belirtilen şarj işlemlerini uygulayın.

TÜM TALİMATLARI OKUYUN

- **Aküyü yanıcı sıvılar, gazlar ve tozların bulunduğu yerler gibi yanıcı ortamlarda şarj etmeyin veya kullanmayın.** Aküyü şarj cihazına takmak veya cihazdan çıkarmak toz veya dumanları tutuşturabilir.
- **Aküyü şarj cihazının içine doğru zorlamayın. Akü kırılarak ciddi kişisel yaralanmaya neden olabileceğinden akünün üzerinde hiçbir şekilde uyumsuz bir şarj cihazına uydurmak için değişiklik yapmayın.**
- Aküleri yalnızca DeWALT şarj cihazlarında şarj edin.
- **Su veya diğer sıvıları sıçratmayın veya bunlara DALDIRMAYIN.**
- **Aleti ve aküyü sıcaklığın 40 °C'ye (105 °F) ulaştığı veya bu sıcaklığı aştığı yerlerde (yazın dış barakalar veya metal binalar gibi) depolamayın veya kullanmayın.**
- **Önemli ölçüde hasarlı veya tamamen eskimiş olsa bile aküyü ateşe atmayın.** Akü ateşe atılırsa patlayabilir. Lityum iyon aküler yanınca zehirli buharlar ve materyaller açığa çıkar.
- **Akü içeriği cildinizle temas ederse, etkilenen alanı derhal yumuşak bir sabun ve suyla yıkayın.** Akü sıvısı gözlerinize buluşursa, gözünüzü açık tutarak 15 dakika boyunca veya tahriş hissi geçene kadar suyla yıkayın. Tıbbi yardım gerekirse, akü elektroliti sıvı organik karbonatlar ve lityum tuzları karışımından oluşmaktadır.
- **Açılan akü hücrelerinin içeriği solunum yolunu tahriş edebilir.** Ortama temiz hava girmesine sağlayın. Belirtiler geçmezse tıbbi yardım alın.



UYARI: Yanık tehlikesi. Akü sıvısı kıvılcıma veya ateşe maruz kalırsa yanıcı olabilir.



UYARI: Aküyü hiçbir nedenle asla açmayın. Akünün muhafazası çatlarsa veya hasar görürse, şarj cihazına takmayın. Aküyü çarpmayın, düşürmeyin veya pakete hasar vermeyin. Sert bir darbe almış, düşmüş, çignenmiş veya herhangi bir şekilde hasar görmüş (örn. çiviyle delinmiş, çekiçle vurulmuş veya üzerine basılmış) bir aküyü veya şarj cihazını kullanmayın. Elektrik çarpmasına yol

açabilir. Hasarlı aküler geri dönüşüm için servis merkezine gönderilmelidir.



UYARI: Yangın tehlikesi. Bataryayı metal nesnelere batarya terminallerine değmeyecekleri şekilde saklayın veya taşıyın. Örneğin, bataryayı içerisinde gevşek çiviler, vidalar, anahtarlar vb. bulunan kayışlı taşıyıcı, cep, alet kutuları, ürün kiti kutuları, çekmece vb. içerisine koymayın.



DIKKAT: Aleti kullanmadığınız zaman, devrilme veya düşme tehlikesine yol açmayacağı dengeli bir yüzeye yan tarafının üzerine yerleştirin. Büyük akülere sahip bazı aletler akünün üzerinde dik durabilir, ancak bunlar kolayca devrilebilir

Nakliyat



UYARI: Yangın tehlikesi. Batarya nakliyatında, batarya kutuplarının istemsiz şekilde iletken maddelerle temas ederek yangına sebep vermesi ihtimali vardır. Batarya nakliyatı yaparken, batarya kutuplarının iyi korunduğundan ve kutuplarla temas edip kısa devreye sebep olabilecek maddelerden iyi şekilde izole edildiğinden emin olun.

DEWALT bataryalar, Tehlikeli Maddelerin Nakliyesi Hakkında BM Tavsiyeleri; Uluslararası Hava Taşımacılığı Birliği (IATA) Tehlikeli Madde Düzenlemeleri, Uluslararası Deniz Taşımacılığı Tehlikeli Madde (IMDG) Düzenlemeleri ve Uluslararası Karayoluyla Tehlikeli madde Taşıma Konulu Avrupa Anlaşması içeriklerinde belirtilen sektörel ve hukuki standartların tüm düzenlemeleriyle uyumludur. Lityum-iyon bataryalar, Tehlikeli Madde Taşımacılığı Kılavuzu Testleri ve Kriterleri Hakkındaki BM Tavsiyelerinin 38,3. bölümüne kadar test edilmiştir.

Çoğu durumda bir DEWALT bataryanın nakliyesinin tam olarak düzenlenmiş bir Sınıf 9 Tehlikeli Maddeler kapsamında sınıflandırılması beklenir. Genelde sadece 100 Watt Saat (Wh) üzeri bir enerji değerine sahip bir lityum iyon bataryayı içeren taşıma işlemlerinin tam olarak düzenlenmiş bir Sınıf 9 Tehlikeli Maddeler kapsamında sınıflandırılarak yapılması gerekmektedir. Tüm lityum iyon bataryalarda ambalajın üzerinde Watt Saati değeri mevcuttur. Buna ilave olarak, düzenlemedeki karışıklıklar nedeniyle, DEWALT lityum iyon bataryaların Watt Saati değeri göz önünde bulundurulmaksızın havayolu kargosuyla tek başına taşınmasını önermez. Bataryası bulunan aletlerin (kombo setler) havayoluyla nakliyesi ancak bataryanın sahip olduğu Watt Saati değerinin 100 Watt Saatinde yüksek olmaması şartıyla yapılabilir.

Nakliyat kapsam dışında da kalsa, tamamen düzenlenmiş de olsa, paketleme, etiketleme ve belgeleme gereklilikleri hakkındaki son düzenlemeleri takip etmek nakliyatçılarının sorumluluğudur.

Kılavuzun bu bölümünde bulunan bilgiler iyi niyetle yazılmıştır ve kılavuzun hazırlandığı tarih itibarıyla doğru olduğuna inanılmaktadır. Fakat, sözlü veya zımnen hiçbir garanti verilmemektedir. Gerçekleştirdiği işlemlerin geçerli düzenlemelerle uyumlu olduğundan emin olmak alıcının sorumluluğundadır.

FLEXVOLT™ Bataryanın Taşınması

DEWALT FLEXVOLT™ bataryanın iki farklı modu mevcuttur: ve **Taşıma** modunu kullanın.

Kullanım Modu: FLEXVOLT™ batarya tek başına olduğunda veya bir DEWALT 18V ürün içerisinde bulunduğunda, bir 18V batarya olarak çalışacaktır. FLEXVOLT™ batarya 54V veya 108V (iki adet 54V batarya) ürün olduğunda, bir 54V batarya olarak çalışacaktır.

Taşıma Modu: FLEXVOLT™ bataryaya kapak takıldığında batarya taşıma modundadır. Taşıma için kapağı muhafaza edin.

Taşıma modundayken pil dizileri, 3 bataryanın daha yüksek bir Watt saati (Wh) değerine sahip 1 bataryaya kıyasla daha düşük bir Watt saatiyle sonuçlanacak şekilde elektriksel olarak birbirinden ayrılır. Daha düşük bir Watt saati değerine sahip 3 bataryanın bu artan miktarı bataryanın daha yüksek bir Watt saati değerine sahip bataryaların tabii olduğu belirli taşımacılık düzenlemelerinden muaf olmasına neden olabilir.

Örneğin, 3 x 36 Wh olarak belirtilen

Transport (Taşıma) Wh değeri, her biri 36 Wh olan 3 bataryanın

bulunduğu anlamına gelir. Use (Kullanım) Wh değeri ise 108 Wh olarak belirtilebilir (1 batarya kasdedilil).

Kullanım ve taşıma modu etiket işareti örneği



Saklama Önerileri

1. En iyi saklama ortamı serin ve kuru, doğrudan güneş ışığı almayan, aşırı sıcak ve soğuk olmayan yerlerdir. En uygun akü performansı ve ömrü için kullanımında değilken aküleri oda sıcaklığında saklayın.
2. Uzun süreli saklama için, en iyi sonuç için şarj cihazından uzak serin, kuru bir yerde tamamen dolu bir akü saklamak için tavsiye edilir.

NOT: Aküler tamamen şarj boşalmış halinde saklanmamalıdır. Akünün kullanılmadan önce yeniden şarj edilmesi gerekir.

Şarj Cihazı ve Akü Üzerindeki Etiketler

Bu kılavuzda kullanılan sembollere ilave olarak, şarj cihazı ve akü üzerinde bulunan etiketler aşağıdaki sembolleri belirtmektedir:



Aletle çalışmaya başlamadan önce bu kılavuzu okuyun.



Şarj süresi için **Teknik Özellikleri** bölümüne bakın.



İletken nesnelere temas etmeyin.



Hasarlı aküleri şarj etmeyin.



Suya maruz bırakmayın.



Hasarlı kabloların hemen değiştirilmesini sağlayın.



Sadece 4 °C ve 40 °C arasında şarj edin.



Yalnızca kapalı alanda kullanım icindir.



LI-ION



DCBXXXV

DEWALT aküler, yalnızca onlar için tasarlanmış olan DEWALT şarj cihazlarında şarj edin. DEWALT aküleri haricindeki akülerin DEWALT şarj cihazlarıyla şarj edilmesi patlamalarına veya diğer tehlikeli durumların ortaya çıkmasına sebep olabilir.



Aküyü ateşe atmayın.



USE (KULLANIM) (taşıma başlığı olmadan). Örnek: Wh değeri 108 Wh olarak belirtilir (108 Wh değerindeki 1 batarya).



TRANSPORT (TAŞIMA) (dahili taşıma başlığı ile). Örnek: Wh değeri 3 x 36 Wh olarak belirtilir (36 Wh değerindeki 3 batarya).

Akü tipi

DCS520 54 volt akülerle çalışır.

Bu bataryalar kullanılmalıdır: DCB546. Daha fazla bilgi için

Teknik Veriler bölümüne bakın.

Ambalaj içeriği

Ambalaj, aşağıdaki parçaları içermektedir:

- 1 Saplama bıçkı
- 1 Altıgen anahtar
- 1 Li-lyon batarya (T1 modelleri)
- 2 Li-lyon bataryalar (T2 modelleri)
- 3 Li-lyon bataryalar (T3 modelleri)
- 1 Kullanım kılavuzu
- Alet, parçalar ve aksesuarlarda nakliye sırasında hasar oluşup oluşmadığını kontrol edin.
- Çalıtırmadan önce bu kılavuzu iyice okuyup anlamak için zaman ayırın.

Alet Üzerindeki Etiketler

Alet üzerinde, aşağıdaki uyarı sembolleri bulunmaktadır:



Aletle çalışmaya başlamadan önce bu kılavuzu okuyun.



Kulaklık takın.



Koruyucu gözlük takın.



Maksimum kesim derinliği



Disk çapı

Tarih Kodu Konumu (Şek. A)

İmalat yılını da içeren Tarih Kodu **16** gövdeye basılıdır.

Örnek:

2016 XX XX

İmalat Yılı

Açıklama (Şek. A)



UYARI: Hiçbir zaman elektrikli aleti veya herhangi bir parçasını değiştirmeyin. Hasarla veya yaralanmayla sonuçlanabilir.

- 1 Daldırma tetiği
- 2 Açma/kapama düğmesi
- 3 Ana tutamak
- 4 Taban
- 5 Ray ayarlamaya düğmeleri
- 6 Açılma ölçeği
- 7 Açı ayar düğmeleri
- 8 Derinlik ayar düğmeleri
- 9 Derinlik ölçeği
- 10 Bıçak
- 11 Ön tutamak
- 12 Mil kilidi düğmesi
- 13 Mil kilit kolu
- 14 Batarya
- 15 Batarya çıkarma düğmesi
- 16 Tarih kodu
- 17 Toz emme çıkışı
- 18 Geri tepmeyi önleme düğmesi
- 19 Devir çarkı
- 20 Pili göstergesi

Kullanım Amacı

DCS520 dalma testere profesyonel amaçlı ahşap kesim işleri için tasarlanmıştır.

Islak koşullarda veya yanıcı sıvı ya da gazların mevcut olduğu ortamlarda **KULLANMAYIN**.

Bu ağır iş saplama bıçkı, profesyonel bir elektrikli alettir.

Çocukların aleti ellemesine **İZİN VERMEYİN**. Bu alet deneyimsiz kullanıcılar tarafından kullanılırken nezaret edilmelidir.

- Bu ürün fiziksel ve zihinsel kapasitesinin yanı sıra algılama gücü azalmış olan veya yeterince deneyim ve bilgisi bulunmayan kişiler (çocuklar dahil) tarafından kullanılmak üzere üretilmemiştir. Bu tür kişiler ürünü ancak güvenliklerinden sorumlu bir kişi tarafından cihazın kullanımıyla ilgili talimatların verilmesi veya sürekli kontrol

altında tutulması durumunda kullanılabilir. Çocuklar, bu ürün ile kontrol altında tutulmalıdır.

MONTAJ VE AYARLAMALAR

! **UYARI:** *Ciddi yaralanma riskini azaltmak için herhangi bir ayar yapmadan ya da parça veya aksesuarları söküp takmadan önce aleti kapatın ve aküyü ayırın. Aletin yanlışlıkla çalıştırılması yaralanmaya neden olabilir.*

! **UYARI:** *Yalnızca DEWALT akü ve şarj cihazlarını kullanın.*

Alete Akü Takma Ve Çıkartma (Şek. A)

NOT: Akünün **14** tamamen şarjli olduğundan emin olun.

Bataryanın Alete Takılması

1. Bataryayı **14** raylarla Şekil A'da gösterildiği şekilde hizalayın.
2. Batarya tam olarak aletteki yerine oturana kadar kaydırın ve yerine tam oturma sesini duyduğunuzdan emin olun.

Bataryanın Aletten Çıkartılması

1. Serbest bırakma düğmesine **15** basın ve bataryayı sıkıca çekerek çıkartın.
2. Aküyü bu kılavuzun şarj cihazı kısmında açıklandığı gibi şarj cihazına takın.

Akü Şarj Seviyesi Göstergesi (Şek. A)

Bazı DEWALT aküler, aküde kalan şarj seviyesini gösteren üç yeşil LED ışıktan oluşan bir şarj seviyesi göstergesini içerir.

Şarj seviyesi göstergesini çalıştırmak için gösterge düğmesine **20** basın ve basılı tutun. Üç yeşil LED ışığının bir kombinasyonu kalan şarj seviyesini gösterecek şekilde yanacaktır. Aküdeki şarj seviyesi kullanılabilir limitin altındayken, gösterge yanmaz ve akünün şarj edilmesi gerekir.

NOT: Bu gösterge sadece aküde kalan şarj seviyesini gösterir. Bu alet işlevini göstermez; ürün parçaları, sıcaklık ve son kullanıcı uygulamaya göre değişime tabidir.

Şev ayarı (Şek. A)

Şev açısı 0° ile 47° arasında ayarlanabilir.

1. Şev ayar topuzlarını **7** gevşetin.
2. Gösterge, meyil kadranı **6** üzerinde istenen açıyı işaret edene kadar bıçkı segmanını **4** eğerek şev açısını ayarlayın.
3. Şev ayar topuzlarını **7** sıkıştırın.

Testere Bıçağının Değiştirilmesi (Şek. A–C)

NOT: Bıçağı değiştirmek için dış bıçak mahfazasını **23** çıkartmanız gerekmez.

1. Aküyü çıkarın.
2. Mil kilit düğmesine **12** basın.
3. Dalma tipi testereyi durana kadar aşağı bastırın (bıçak değiştirme konumu).
4. Mil kilit kolunu **13** durana kadar saat yönünde çevirin.
5. Mil kilit kolunu **13** aşağıda tutun ve ön kolda **11** bulunan altıgen anahtar kullanarak bıçağı kilit konumu bulunana kadar döndürün.

NOT: Bıçak **10** şimdi kilitlenmiştir ve elle çevilemez.

6. Çıkartmak istediğinizde bıçak sıkıştırma vidasını **24** saatin tersi yönde çevirmek için altıgen anahtar kullanın.
7. Dış flanş **25** ve kullanılmış bıçağı **10** çıkartın. Yeni bıçağı iç flanşın **26** üzerine yerleştirin.
8. Dış flanş **25** ve bıçak sıkıştırma vidasını **24** değiştirin. Elle saat yönünde çevirin.

NOT: Testere bıçağının ve dalma tipi testerenin dönüş yönü aynı OLMALIDIR.

9. Bıçak sıkıştırma vidasını altıgen anahtar kullanarak iyice sıkın.
10. Mil kilit kolunu **13** serbest bırakın ve durana kadar saat yönünde çevirin.
11. Dalma tipi testereyi üst konuma geri getirin.
12. Daldırma tetiğini **1** ileri ittirerek testereyi bıçak değiştirme modundan çıkartabilirsiniz.

Yarma Bıçağını Ayarlama (Şek. A–C)

Yarma bıçağını **21** doğru ayarlamak için Şekil C'ye bakın. Testere bıçağını değiştirdikten sonra ya da gerektiği zaman yarma bıçağının boşluğunu ayarlayın.

1. **Testere Bıçağını Değiştirme** adımları 1-5'i izleyin.
2. Yarma bıçağı ayar vidasını **22** bir altıgen anahtar ile gevşetin ve yarma bıçağını Şekil C'de gösterilen biçimde ayarlayın.
3. Yarma bıçağı ayar vidasını **22** sıkın.
4. Mil kilit kolunu **13** durana kadar saatin tersi yönde çevirin.
5. Dalma tipi testereyi üst konuma geri getirin.
6. Daldırma tetiğini **1** ileri ittirerek testereyi bıçak değiştirme modundan çıkartabilirsiniz.

Kesim derinliğinin ayarlanması (Şek. D)

Kesme derinliği, kılavuz rayı takılı olmadığında 0 – 59 mm olarak, kılavuz rayı takılı olduğunda ise: 0 – 55 mm olarak ayarlanabilir.

1. Derinlik ayar topuzunu **8** gevşetin ve doğru kesme derinliğini elde etmek için işaretleyiciyi hareket ettirin.
2. Derinlik ayar topuzunu **8** sıkın.

NOT: Optimal sonuçlar için, bıçkı bıçağının, çalışma parçasına yaklaşık 3 mm girmesine izin verin (Şek. D).

KULLANMA

Kullanma Talimatları

! **UYARI:** *Güvenlik talimatlarına ve geçerli yönetmeliklere daima uyun.*

! **UYARI:** *Ciddi yaralanma riskini azaltmak için herhangi bir ayar yapmadan ya da parça veya aksesuarları söküp takmadan önce aleti kapatın ve aküyü ayırın. Aletin yanlışlıkla çalıştırılması yaralanmaya neden olabilir.*

Uygun El Pozisyonu (Şek. E)

! **UYARI:** *Ciddi yaralanma riskini azaltmak için, DAİMA şekilde gösterilen uygun el pozisyonunu kullanın.*

! **UYARI:** *Ciddi yaralanma riskini azaltmak için, ani tepki ihtimaline karşı aleti DAİMA sıkıca tutun.*

Doğru el pozisyonu bir el ön tutamak üzerinde **11**, diğer el ana tutamak **3** üzerinde olacak şekildedir.

Açma ve Kapama (Şek. A)

Saplama bıçkısını açmak için açık/kapalı 2 düğmesine basın.

Aleti Yönlendirme (Şek. A, E, F)



UYARI:

- **DAİMA** çalışma parçasını, bıçkı yapılırken hareket edemeyeceği Şek.de sabitleyin.
- **DAİMA** makineyi ileri itin. **ASLA** makineyi size doğru çekmeyin.
- **DAİMA** saplama bıçkısını iki elle kullanın. Bir elinizi ana tutamağa koyun 3 ve diğer elinizi de ön tutamağa koyun 11 (Şek. E'te gösterildiği gibi).
- **HER ZAMAN** rayı, kesilen parçaya tutturmak için gibi kelepçe kullanın.
- Testereyi doğru bir Şek.de yönlendirmek için uygun el konumunu kullanın.
- Kesme göstergesi 27 0° ve 47° kesimler için kesme hattını görüntüler (kılavuz rayı olmadığında).
- Disk konumu göstergesi 29 tam saplama için disk konumunu gösterir.
- Optimum sonuçlar için, çalışma parçasının altını kelepçeleysin.

Kesme

1. Makineyi testere tabanının ön kısmı 4 iş parçasına oturacak şekilde yerleştirin.
2. Daldırma tetiğini 1 ileri ittirin, ardından testereyi açmak için açma/kapama düğmesine 2 basın.
3. Kesim derinliğini ayarlamak için testereyi aşağıya bastırın ve onu kesim yönünde ileri doğru ittirin.

SAPLAMA KESİMLERİ



UYARI: Geri tepmelerden kaçınmak için, saplama kesimi yapılırken aşağıdaki talimatlara UYULMALIDIR:

- Makineyi kılavuz rayının üzerine yerleştirin ve geri tepme önleyici topuzu 18 saatin tersi yönünde çevirerek serbest bırakın.
- Makineyi açın ve bıçkıyı ayarlanan kesim derinliğine doğru yavaşça bastırın ve kesme yönünde ileri doğru itin. Kesme göstergeleri 27 maksimum kesme derinliğinde ve kılavuz rayı kullanılarak bıçkın tam ön ve tam arka kesme noktalarını (çap 165 mm) gösterir.
- Saplama kesimi sırasında geri tepme oluşmuşsa, bunu raydan serbest bırakmak için geri tepme önleyici topuzu 18 saat yönünün tersine çevirin.
- Saplama kesimini bitirdiğinizde, geri tepme önleyici topuzunu 18 saat yönünde kilitleme konumuna çevirin.

Kılavuz Ray Sistemi (Şek. A, F)

Farklı uzunluklarda mevcut olan kılavuz rayları 28, hassas, temiz kesimlere imkan vermekte ve aynı anda çalışma yüzeyini hasara karşı korumaktadır karşı korumaktadır.

İlave aksesuarlarla birlikte, tam açılı kesimler, gönyesinde kesimler ve bağlantı işleri, kılavuz rayı sistemi ile tamamlanabilir.

Çalışma parçasını kelepçelerle sabitlemek, sağlam bir tutuş ve emniyetli çalışma sağlar.

Dalma tipi testerenin kılavuz boşluğu, en iyi kesim sonuçları için çok küçük olmalıdır ve iki ray ayarlama düğmesi 5 ile ayarlanabilir.

1. Mesafeyi ayarlamak için ray ayar düğmelerinin 5 içerisindeki vidayı serbest bırakın.
2. Testere ray üzerinde kilitlenene kadar düğmeyi ayarlayın.
3. Testere kolayca kayana kadar düğmeyi geri döndürün.
4. Ray ayar düğmesini bulunduğu konumda tutun ve vidayı yeniden kilitleyin.

NOT: DAİMA diğer raylarla kullanım için sistemi yeniden ayarlayın.

Kıymık Önleme Siperi (Şek. G, H)

Kılavuz rayda 28 ilk kullanım öncesinde testereye uyarlanması gereken bir kıymık önleme siperi 30 bulunmaktadır.

Kıymık önleme siperi 30 kılavuz rayın (28) tüm köşelerine yerleştirilmiştir Şekil G). Kıymık önleme siperinin amacı, kesim esnasında iş parçasının kesilen yerlerinde oluşan kıymıkları azaltarak kesim hattının kullanıcı tarafından rahatça görülebilmesini sağlamaktır.

ÖNEMLİ: Kıymık önleme siperiyle kesim öncesinde **DAİMA Kılavuz Ray Sistemi** talimatlarını okuyun ve takip edin!

1. Dalma tipi testerenin hızını 7. seviyeye ayarlayın.
2. Kılavuz rayı 28 bir hurda ahşap parçasının üzerine yerleştirin. Bir kısıpça kullanarak kılavuz rayın iş parçasına sıkıca oturduğundan emin olun. Bu hatasız kesim sağlayacaktır.
3. Dalma tipi testereyi 5 mm kesim derinliğine ayarlayın.
4. Testereyi kılavuz kızağın arka ucuna yerleştirin.
5. Testereyi açın, ayarlanan kesim derinliğinde bastırın ve kıymık önleme siperini 30 boylu boyunca tek bir sürekli hareketle kesin. Kıymık önleme siperini kenarı şimdiki tam olarak bıçağın kesim kenarına karşılık gelin.

Kıymık önleme siperini kılavuz rayın diğer tarafında da ince ayarlamak için testereyi raydan çıkarın ve rayı 180° döndürün. 1 ve 4 arası adımları tekrarlayın.

NOT: İstenirse kıymık siperi 45° açığa getirilip 1 ve 4 arası adımlar tekrarlanabilir. Bu sayede rayın bir tarafı paralel kesimler için, diğer tarafı ise 45° açılı kesimler için uyarlanmış olur (Şekil H).

NOT: Eğer kıymık önleme siperi her iki tarafta da paralel kesim için ince ayarlanmışsa, birim açıldığında bıçak kıymık önleme siperinin kesitinde doğru şekilde ilerlemez. Bunun nedeni, birim açısının pivot noktasının sabit olmamasıdır ve birim açıldığında bıçak dışarı çıkar.



UYARI: Yaralanma riskini azaltmak için, kılavuz rayını 23 **HER ZAMAN** bir kelepçe ile sabitleştirin.

Hız ayarlaması (Şek. A)

Hız çarkı 19 kullanılarak bu hız 2500 ve 4200/dak arasında ayarlanabilir. Böylelikle kesme hızını çalışılan malzemeye

TÜRKÇE

ayarlayabilirsiniz. Malzeme türü ve hız aralıkları için aşağıdaki tabloya bakın.

Kesilecek Malzemenin Tipi	Hız Aralığı
Masif ahşap (sert, yumuşak)	3–7
Sunta	4–7
Laminatlı ahşap, kalas, cilalı ve kaplamalı tahtalar	2–7
Kağıt ve karton	1–3

Kapı kesme (Şek. I)

1. Saplama bıçkısını, dış kılavuz **23** temiz, düz bir döşeme üzerinde olacak şekilde yerleştirin.
2. Kapının ön tarafı ile pateni **4** ayarlanan derinlik durdurmasına karşı bastırın.

Toz çıkarma (Şek. A)

UYARI: Toz soluma riski. Yaranalmaları azaltmak için, **HER ZAMAN** onaylı bir maske takın.

Aletiniz bir toz çıkartma çıkışına **17** sahiptir.

Toz Emme Adaptörü aleti, AirLock® sistemi (DWV9000-XJ) veya standart 35 mm toz emme takımı kullanarak harici bir toz emiciye bağlamanızı sağlar.

UYARI: Ağaç kesimi sırasında **HER ZAMAN**, yürürlükte olan toz emme yönergeleriyle uyumlu toz emme sistemi kullanın. Kullanılan çoğu elektrikli süpürgelerin boruları toz çıkışına doğrudan takılmaya uygundur.

BAKIM

DEWALT elektrikli aletiniz minimum bakımla uzun bir süre çalışacak şekilde tasarlanmıştır. Kesintisiz olarak memnuniyet verici bir şekilde çalışması gerekli özenin gösterilmesine ve düzenli temizliğe bağlıdır.

UYARI: **Ciddi yaralanma riskini azaltmak için herhangi bir ayar yapmadan ya da parça veya aksesuarları söküp takmadan önce aleti kapatın ve aküyü ayırın.** Aletin yanlışlıkla çalıştırılması yaralanmaya neden olabilir.

Şarj cihazı ve akü bakım gerektirmezler.



Yağlama

Elektrikli aletiniz ek bir yağlama gerektirmemektedir.



Temizleme

UYARI: **Havalandırma deliklerinde ve etrafında toz toplanması halinde bu tozu ve kiri kuru hava kullanarak ana gövdeden uzaklaştırın.** Bu işlemi gerçekleştirirken onaylı bir göz koruması ve onaylı toz maskesi takın.

UYARI: Aletin metalik olmayan parçalarını temizlemek için asla çözücü veya başka sert kimyasal kullanmayın. Bu kimyasallar bu parçalarda kullanılan malzemeleri güçsüzleştirir. Yalnızca su ve yumuşak sabunla

nemlendirilmiş bir bez kullanın. Aletin içine herhangi bir sıvının girmesine izin vermeyin; aletin herhangi bir parçasını bir sıvı içine daldırmayın.

İlave Aksesuarlar



UYARI: DEWALT tarafından tedarik veya tavsiye edilenlerin dışındaki aksesuarlar bu ürün üzerinde test edilmediğinden, söz konusu aksesuarların bu aletle birlikte kullanılması tehlikeli olabilir. Yaranalma riskini azaltmak için bu ürünle birlikte sadece DEWALT tarafından tavsiye edilen aksesuarlar kullanılmalıdır.

Uygun aksesuarlarla ilgili daha fazla bilgi almak için satış noktalarıyla görüşün.

Çevrenin Korunması



Aynı toplama. Bu işaretlenmiş simgeyle ürün ve piller normal evsel atıklarla birlikte çöpe atılmamalıdır.

Bazı malzemeleri içeren ürün ve piller geri dönüştürülebilir veya geri kazanılabilir, bu da bazı hammaddeler için talebi azaltabilir. Lütfen elektrikli ürünleri ve pilleri yerel yasal mevzuata uygun şekilde geri dönüşüme tabi tutun. Daha ayrıntılı bilgiler www.2helpU.com adresinde mevcuttur

Şarj Edilebilir Aküler

Bu uzun ömürlü akü, daha önce kolayca yapılan işlerde yeterince güç üretemeyecek duruma geldiğinde şarj edilmelidir. Teknik ömürlерinin sonunda, aküleri çevremize gerekli özeni göstererek atın:

- Aküyü bitene kadar aleti çalıştırın, sonra aletten çıkartın.
- Lityum İyon hücreler geri dönüştürülebilir. Bunları yetkili servise veya yerel toplama merkezine teslim edin. Toplanan aküler geri dönüştürülecek veya uygun şekilde atılacaktır.

ΑΣΥΡΜΑΤΟ ΔΙΣΚΟΠΡΙΟΝΟ DCS520

Συγχαρητήρια!

Επιλέξατε ένα εργαλείο DEWALT. Τα έτη εμπειρίας, η σχολαστική ανάπτυξη προϊόντων και η καινοτομία έχουν καταστήσει την DEWALT έναν από τους πιο αξιόπιστους συνεργάτες στον τομέα των επαγγελματικών ηλεκτρικών εργαλείων.

Τεχνικά δεδομένα

DCS520		
Τάση	V_{DC}	54
Τύπος		1
Τύπος μπαταρίας		Li-Ion
Μηδενική-ταχύτητα φόρτωσης	min^{-1}	2500–4200
Διάμετρος λεπίδας	mm	165
Μέγιστο βάθος τομής		
90° (χωρίς ράγα οδήγησης)	mm	59
90° (με ράγα οδήγησης)	mm	55
Οπή λεπίδας	mm	20
Ρύθμιση φαλτογωνιάς		47°
Βάρος (χωρίς πακέτο μπαταριών)	kg	4,7
Τιμές θορύβου και δόνησης (άθροισμα τριαξονικών ανυσμάτων) σύμφωνα με EN60745-2-5:		
L_{PA} (επίπεδο πίεσης ήχου)	dB(A)	82,2
L_{WA} (επίπεδο ισχύος ήχου)	dB(A)	93,2
K (αβεβαιότητα για το δοθέν επίπεδο ήχου)	dB(A)	2,9
Τιμή εκπομπής κραδασμών $a_h =$	m/s^2	1,1
Αβεβαιότητα K =	m/s^2	1,5

Το επίπεδο εκπομπής κραδασμών που αναφέρεται στο παρόν ενημερωτικό φυλλάδιο, μετρήθηκε σύμφωνα με τυποποιημένη δοκιμή που αναφέρεται στο πρότυπο EN60745 και μπορεί να χρησιμοποιηθεί για σύγκριση μεταξύ εργαλείων. Μπορεί να χρησιμοποιηθεί για την αρχική αξιολόγηση της έκθεσης.

ΠΡΟΕΙΔΟΠΟΙΗΣΗ: Το αναφερόμενο επίπεδο εκπομπής κραδασμών αντιστοιχεί στις βασικές εφαρμογές του εργαλείου. Ωστόσο, εάν το εργαλείο χρησιμοποιηθεί σε άλλες εφαρμογές, με διαφορετικά παρελκόμενα ή σε περίπτωση κακής συντήρησης, η εκπομπή κραδασμών ενδέχεται να διαφέρει. Αυτό ενδέχεται να αυξήσει σημαντικά το επίπεδο έκθεσης καθ' όλη τη διάρκεια του χρόνου λειτουργίας.

Για την εκτίμηση του επιπέδου έκθεσης σε κραδασμούς πρέπει επίσης να ληφθεί υπόψη το πόσες φορές το εργαλείο τίθεται εκτός λειτουργίας ή ο χρόνος που λειτουργεί χωρίς να εκτελεί κάποια εργασία. Αυτό ενδέχεται να ελαττώσει σημαντικά το επίπεδο έκθεσης καθ' όλη τη διάρκεια του χρόνου λειτουργίας.

Προσδιορίστε επιπρόσθετα μέτρα ασφαλείας για να προστατεύσετε το χειριστή από τις επιπτώσεις των

κραδασμών. Τέτοια μέτρα είναι: συντήρηση του εργαλείου και των παρελκόμενων, διατήρηση των χεριών σε καλή θερμοκρασία, οργάνωση μοτίβων εργασίας.

Μπαταρία		DCB546
Τύπος μπαταρίας		Li-Ion
Τάση	V_{DC}	18/54
Χωρητικότητα	Ah	6,0/2,0
Βάρος	kg	1,05

Φορτιστής DCB118			
Τάση ηλεκτροδότησης	V_{AC}	230	
Τύπος μπαταριών		18/54 Li-Ion	
Προσεγγιστικός χρόνος φόρτισης πακέτων μπαταριών	min	22 (1,3 Ah)	22 (1,5 Ah) 30 (2,0 Ah) 45 (3,0 Ah) 60 (4,0 Ah) 75 (5,0 Ah) 60 (6,0 Ah)
Βάρος	kg	0,66	

Ο φορτιστής DCB118 δέχεται πακέτα μπαταριών 18 V λιθίου-ϊόντων (Li-Ion) XR και XR FLEXVOLT™ (DCB181, DCB182, DCB183, DCB183B, DCB184, DCB184B, DCB185 και DCB546).

Ασφάλειες

Ευρώπη Εργαλεία 230 V 10 Αμπερ, ηλεκτρικό δίκτυο

Δήλωση Συμμόρφωσης - Ε.Κ.

Οδηγία περί μηχανικού εξοπλισμού



ΑΣΥΡΜΑΤΟ ΔΙΣΚΟΠΡΙΟΝΟ DCS520

Η εταιρεία DEWALT δηλώνει ότι τα προϊόντα που περιγράφονται στην ενότητα **Τεχνικά δεδομένα** σχεδιάστηκαν σε συμμόρφωση με τα εξής πρότυπα και οδηγίες:

2006/42/EK, EN60745-1:2009+A11:2010, EN60745-2-5:2010.

Αυτά τα προϊόντα συμμορφώνονται και με τις Οδηγίες 2014/30/EE και 2011/65/EE. Για περισσότερες πληροφορίες, παρακαλούμε επικοινωνήστε με την DEWALT στην παρακάτω διεύθυνση ή ανατρέξτε στο πίσω μέρος του χειριδίου.

Ο κάτωθι υπογράφων είναι υπεύθυνος για τη σύνταξη του τεχνικού φακέλου και πραγματοποιεί την παρούσα δήλωση εκ μέρους της εταιρείας DEWALT.

Markus Rempel
Διευθυντής Μηχανολογικού τμήματος
DEWALT, Richard-Klinger-Straße 11,
D-65510, Idstein, Γερμανία
29.07.2016



ΠΡΟΕΙΔΟΠΟΙΗΣΗ: Για να ελαττώσετε τον κίνδυνο τραυματισμού, διαβάστε το εγχειρίδιο χρήσης.

Ορισμοί: Οδηγίες ασφαλείας

Οι παρακάτω ορισμοί περιγράφουν το επίπεδο σοβαρότητας για κάθε προειδοποιητική λέξη. Παρακαλούμε διαβάστε το εγχειρίδιο και δώστε προσοχή σε αυτά τα σύμβολα.



ΚΙΝΔΥΝΟΣ: Υποδεικνύει μια επικείμενη επικίνδυνη κατάσταση, η οποία, εάν δεν αποφευχθεί, θα προκαλέσει **θάνατο ή σοβαρό τραυματισμό**.



ΠΡΟΕΙΔΟΠΟΙΗΣΗ: Υποδεικνύει μια ενδεχομένη επικίνδυνη κατάσταση, η οποία, εάν δεν αποφευχθεί, **θα μπορούσε να προκαλέσει θάνατο ή σοβαρό τραυματισμό**.



ΠΡΟΣΟΧΗ: Υποδεικνύει μια ενδεχομένη επικίνδυνη κατάσταση, η οποία, εάν δεν αποφευχθεί, **ενδέχεται να προκαλέσει τραυματισμό μικρής ή μέτριας σοβαρότητας**.

ΣΗΜΕΙΩΣΗ: Υποδεικνύει μια πρακτική που **δεν έχει σχέση με προσωπικό τραυματισμό** και η οποία, εάν δεν αποφευχθεί, **ενδέχεται να προκαλέσει υλική ζημιά**.



Υποδηλώνει κίνδυνο ηλεκτροπληξίας.



Υποδηλώνει κίνδυνο πυρκαγιάς.

Γενικές προειδοποιήσεις ασφαλείας για τα ηλεκτρικά εργαλεία



ΠΡΟΕΙΔΟΠΟΙΗΣΗ: Διαβάστε όλες τις προειδοποιήσεις ασφαλείας και όλες τις οδηγίες. Η μη τήρηση όλων των προειδοποιήσεων και των οδηγιών ενδέχεται να οδηγήσει σε ηλεκτροπληξία, πυρκαγιά ή/και σοβαρό τραυματισμό.

ΔΙΑΤΗΡΗΣΤΕ ΤΙΣ ΠΡΟΕΙΔΟΠΟΙΗΣΕΙΣ ΚΑΙ ΤΙΣ ΟΔΗΓΙΕΣ ΓΙΑ ΜΕΛΛΟΝΤΙΚΗ ΑΝΑΦΟΡΑ

Ο όρος «ηλεκτρικό εργαλείο» σε όλες τις προειδοποιήσεις αναφέρεται σε εργαλείο που τροφοδοτείται με ρεύμα από το ηλεκτρικό δίκτυο (με καλώδιο) ή σε εργαλείο που λειτουργεί με μπαταρία (ασύρματο).

1) Ασφάλεια χώρου εργασίας

- α) Διατηρείτε το χώρο εργασίας καθαρό και καλά φωτισμένο.** Οι μη τακτοποιημένοι ή σκοτεινοί χώροι, αποτελούν αιτία ατυχημάτων.
- β) Μη λειτουργείτε τα ηλεκτρικά εργαλεία σε εκρηκτικές ατμόσφαιρες, όπως όταν υπάρχουν εύφλεκτα υγρά, αέρια ή σκόνη.** Τα ηλεκτρικά εργαλεία δημιουργούν σπινθήρες που μπορούν να προκαλέσουν ανάφλεξη στη σκόνη ή τις αναθυμιάσεις.
- γ) Απομακρύνετε τα παιδιά και άλλα παρευρισκόμενα άτομα όταν χρησιμοποιείτε ένα ηλεκτρικό εργαλείο.** Η απόσπαση της προσοχής σας μπορεί να έχει ως αποτέλεσμα την απώλεια ελέγχου.

2) Ηλεκτρική ασφάλεια

- α) Τα βύσματα των ηλεκτρικών εργαλείων πρέπει να ταιριάζουν με τις πρίζες. Μη τροποποιείτε ποτέ το βύσμα με οποιονδήποτε τρόπο. Μη χρησιμοποιείτε τυχόν βύσματα προσαρμογέα με γειωμένα (με γείωση εδάφους) ηλεκτρικά εργαλεία.** Με μη τροποποιημένα βύσματα και κατάλληλες πρίζες ελαττώνεται ο κίνδυνος ηλεκτροπληξίας.
- β) Αποφεύγετε την επαφή του σώματός σας με γειωμένες επιφάνειες όπως σωλήνες, καλοριφέρ, εστίες κουζίνας και ψυγεία.** Ο κίνδυνος ηλεκτροπληξίας αυξάνεται όταν το σώμα σας είναι γειωμένο.
- γ) Μη εκθέτετε τα ηλεκτρικά εργαλεία στη βροχή ή σε συνθήκες υγρασίας.** Η είσοδος νερού σε ηλεκτρικό εργαλείο αυξάνει τον κίνδυνο ηλεκτροπληξίας.
- δ) Μη καταπονείτε υπερβολικά το καλώδιο. Μη χρησιμοποιείτε ποτέ το καλώδιο για τη μεταφορά, το τράβηγμα ή την αποσύνδεση του ηλεκτρικού εργαλείου. Κρατήστε το καλώδιο μακριά από θερμότητα, λάδι, αιχμηρές ακμές και κινούμενα μέρη.** Καλώδια που έχουν υποστεί ζημιά ή περιπλεγμένα καλώδια αυξάνουν τον κίνδυνο ηλεκτροπληξίας.
- ε) Όταν χρησιμοποιείτε ένα ηλεκτρικό εργαλείο σε εξωτερικό χώρο, να χρησιμοποιείτε μόνο καλώδια προέκτασης που είναι κατάλληλα για χρήση σε εξωτερικό χώρο.** Η χρήση καλωδίου κατάλληλου για χρήση σε εξωτερικό χώρο ελαττώνει τον κίνδυνο ηλεκτροπληξίας.
- στ) Εάν είναι αναποφύκεκτη η λειτουργία ηλεκτρικού εργαλείου σε χώρο με υψηλή υγρασία, χρησιμοποιήστε παροχή ηλεκτροδότησης με προστασία από ρεύματα διαρροής (RCD). Η χρήση μιας διάταξης RCD ελαττώνει τον κίνδυνο ηλεκτροπληξίας.**

3) Προσωπική ασφάλεια

- α) Παραμένετε σε εγρήγορση, προσέχετε τι κάνετε και χρησιμοποιείτε την κοινή λογική κατά τη χρήση ενός ηλεκτρικού εργαλείου. Μη χρησιμοποιείτε οποιοδήποτε ηλεκτρικό εργαλείο εάν είστε κουρασμένος(-η) ή υπό την επήρεια ναρκωτικών, αλκοόλ ή φαρμακευτικής αγωγής.** Μια μόνο στιγμή απόσπασης της προσοχής σας καθώς χειρίζεστε ηλεκτρικά εργαλεία, μπορεί να προκαλέσει σοβαρό προσωπικό τραυματισμό.
- β) Χρησιμοποιείτε ατομικό προστατευτικό εξοπλισμό. Να φοράτε πάντοτε προστατευτικά γυαλιά.** Η χρήση προστατευτικού εξοπλισμού όπως μάσκας για τη σκόνη, αντιολισθητικών υποδημάτων, κράνους ή προστατευτικών ακουστικών για τις ανάλογες συνθήκες, θα ελαττώσει τους προσωπικούς τραυματισμούς.
- γ) Αποτρέψτε τυχόν ακούσια εκκίνηση του εργαλείου. Βεβαιωθείτε ότι ο διακόπτης βρίσκεται στη θέση Off προτού συνδέσετε το εργαλείο στην πρίζα ή/και στην μπαταρία, καθώς και προτού σηκώσετε ή μεταφέρετε το εργαλείο.** Η μεταφορά ηλεκτρικών εργαλείων με το δάκτυλό σας στο διακόπτη ή η σύνδεση

στην πρίζα εργαλείων με το διακόπτη στη θέση On ενέχουν κίνδυνο ατυχήματος.

- δ) Αφαιρέστε οποιοδήποτε κλειδί ή ρυθμιστικό κλειδί προτού ενεργοποιήσετε το ηλεκτρικό εργαλείο.** Ένα κλειδί ή ρυθμιστικό κλειδί που έχει αφηθεί προσαρτημένο σε κινητό τμήμα του ηλεκτρικού εργαλείου, μπορεί να προκαλέσει προσωπικό τραυματισμό.
- ε) Μην προσπαθήσετε να φτάσετε απομακρυσμένα σημεία. Φροντίστε να έχετε πάντοτε την κατάλληλη στάση και να διατηρείτε την ισορροπία σας.** Κατ' αυτόν τον τρόπο θα έχετε καλύτερο έλεγχο του εργαλείου σε απροσδόκητες καταστάσεις.
- στ) Να είστε ντυμένοι κατάλληλα. Μην φοράτε φαρδιά ενδύματα ή κοσμήματα. Διατηρείτε τα μαλλιά, τα ενδύματα και τα γάντια σας μακριά από κινούμενα μέρη.** Τα φαρδιά ενδύματα, τα κοσμήματα ή τα μακριά μαλλιά μπορεί να εμπλακούν στα κινούμενα μέρη.
- ζ) Εάν οι συσκευές παρέχονται με σύνδεση συστημάτων αφαίρεσης και συλλογής σκόνης, φροντίστε τα συστήματα αυτά να είναι συνδεδεμένα και να χρησιμοποιούνται κατάλληλα.** Η χρήση συστήματος συλλογής σκόνης μπορεί να ελαττώσει τους κινδύνους που σχετίζονται με τη σκόνη.

4) Χρήση και φροντίδα των ηλεκτρικών εργαλείων

- α) Μη ζορίζετε το ηλεκτρικό εργαλείο. Χρησιμοποιείτε το κατάλληλο εργαλείο ανάλογα με την εφαρμογή.** Η εργασία θα πραγματοποιηθεί με καλύτερο και πιο ασφαλή τρόπο όταν εκτελείται από το σωστά επιλεγμένο ηλεκτρικό εργαλείο με τον προβλεπόμενο ρυθμό.
- β) Μη χρησιμοποιείτε το εργαλείο εάν ο διακόπτης δεν μεταβαίνει στις θέσεις On (Ενεργοποίηση) και Off (Απενεργοποίηση).** Οποιοδήποτε εργαλείο δεν μπορεί να ελεγχθεί μέσω του διακόπτη του, είναι επικίνδυνο και πρέπει να επισκευαστεί.
- γ) Αποσυνδέστε το βύσμα από την πρίζα ή και την μπαταρία από το ηλεκτρικό εργαλείο πριν κάνετε οποιοδήποτε ρυθμίσεις, αλλαγές παρελκόμενων ή πριν αποθηκεύσετε οποιοδήποτε ηλεκτρικό εργαλείο.** Αυτού του είδους τα μέτρα ασφαλείας ελαττώνουν τον κίνδυνο τυχαίας θέσης του ηλεκτρικού εργαλείου σε λειτουργία.
- δ) Αποθηκεύετε τα ηλεκτρικά εργαλεία που δεν χρησιμοποιείτε μακριά από μέρη όπου μπορούν να τα προσεγγίσουν παιδιά και μην επιτρέπετε τη χρήση του ηλεκτρικού εργαλείου από άτομα που δεν είναι εξοικειωμένα με αυτό ή με τις οδηγίες χρήσης του.** Τα ηλεκτρικά εργαλεία είναι επικίνδυνα όταν χρησιμοποιούνται από μη εκπαιδευμένους χειριστές.
- ε) Συντηρείτε τα ηλεκτρικά εργαλεία. Ελέγξτε για τυχόν εσφαλμένη ευθυγράμμιση ή ενσφόνωση κινούμενων μερών, για τυχόν θραύση εξαρτημάτων και για τυχόν άλλες καταστάσεις που μπορεί να επηρεάσουν τη λειτουργία του ηλεκτρικού εργαλείου. Εάν το ηλεκτρικό εργαλείο έχει υποστεί ζημιά, φροντίστε για την επισκευή του πριν το χρησιμοποιήσετε.** Πολλά

ατυχήματα έχουν προκληθεί από ηλεκτρικά εργαλεία που δεν έχουν συντηρηθεί κατάλληλα.

- στ) Διατηρείτε τα εργαλεία κοπής αιχμηρά και καθαρά.** Τα κατάλληλα συντηρημένα εργαλεία κοπής με αιχμηρά άκρα κοπής έχουν μικρότερες πιθανότητες λυγίσματος κατά τη λειτουργία και ελέγχονται ευκολότερα.
- ζ) Χρησιμοποιείτε το ηλεκτρικό εργαλείο, τα παρελκόμενα και τα τρυπάνια κ.λπ. σύμφωνα με τις παρούσες οδηγίες, λαμβάνοντας υπόψη τις συνθήκες εργασίας και την εργασία που πρόκειται να πραγματοποιηθεί.** Η χρήση ενός ηλεκτρικού εργαλείου για εργασίες διαφορετικές από αυτές για τις οποίες προορίζεται, μπορεί να οδηγήσει σε επικίνδυνη κατάσταση.

5) Χρήση και φροντίδα των εργαλείων με μπαταρία

- α) Επαναφορτίζετε μόνο με το φορτιστή που καθορίζεται από τον κατασκευαστή.** Φορτιστής που είναι κατάλληλος για έναν τύπο μπαταριών, μπορεί να ενέχει κίνδυνο πυρκαγιάς όταν χρησιμοποιείται με άλλο τύπο μπαταριών.
- β) Χρησιμοποιείτε τα ηλεκτρικά εργαλεία μόνο με τις ειδικά καθορισμένες μπαταρίες.** Η χρήση μπαταριών άλλου τύπου ενέχει κίνδυνο τραυματισμού και πυρκαγιάς.
- γ) Όταν η μπαταρία δεν χρησιμοποιείται, διατηρείτε την μακριά από άλλα μεταλλικά αντικείμενα, όπως συνδετήρες, νομίσματα, κλειδιά, καρφιά, βίδες ή άλλα μικρά μεταλλικά αντικείμενα που μπορεί να προκαλέσουν ηλεκτρική επαφή μεταξύ των δύο ακροδεκτών της μπαταρίας.** Η βραχυκύκλωση των ακροδεκτών της μπαταρίας μπορεί να προκαλέσει εγκαύματα ή και πυρκαγιά.
- δ) Κάτω από συνθήκες κακομεταχείρισης, μπορεί να εκτοξευτεί υγρό από τη μπαταρία. Αποφύγετε την επαφή με το υγρό αυτό. Εάν έλθετε σε επαφή κατά λάθος, ξεπλύνετε με άφθονο νερό. Σε περίπτωση που το υγρό έλθει σε επαφή με τα μάτια σας, ζητήστε ιατρική βοήθεια.** Το υγρό που εκτοξεύεται από τη μπαταρία μπορεί να προκαλέσει ερεθισμούς ή εγκαύματα.

6) Συντήρηση (Σέρβις)

- α) Φροντίστε η συντήρηση του ηλεκτρικού εργαλείου να πραγματοποιείται από πιστοποιημένο για επισκευές άτομο, με τη χρήση μόνο παανομιότυπων ανταλλακτικών.** Κατ' αυτό τον τρόπο εξασφαλίζεται η ασφάλεια του ηλεκτρικού εργαλείου.

Προσθετοί συγκεκριμένοι κανονισμοί ασφαλείας

Οδηγίες ασφαλείας για όλα τα πριόνια

- α) ⚠ ΚΙΝΔΥΝΟΣ: Διατηρείτε τα χέρια σας μακριά από την περιοχή κοπής και τη λεπίδα. Διατηρείτε το άλλο σας χέρι στη βοηθητική λεπίδα ή το περίβλημα του μοτέρ.** Εάν κρατάτε το πριόνι με τα δύο σας χέρια, δεν θα κοπούν από τη λεπίδα.

- β) Μην τεντώνετε, για να φτάσετε κάτω από το τεμάχιο εργασίας.** Ο προφυλακτήρας δεν μπορεί να σας προστατεύσει από τη λεπίδα κάτω από το τεμάχιο εργασίας.
- γ) Ρυθμίστε το βάθος κοπής στο πάχος του τεμαχίου εργασίας.** Λιγότερο από ένα ολόκληρο δόντι λεπίδας πρέπει να φαίνεται κάτω από το τεμάχιο εργασίας.
- δ) Μην κρατάτε ποτέ με τα χέρια σας ή μεταξύ των ποδιών σας, οποιοδήποτε τεμάχιο εργασίας που κόβετε. Ασφαλίστε το τεμάχιο εργασίας σε σταθερή πλατφόρμα.** Είναι σημαντικό να υποστηρίξετε κατάλληλα το τεμάχιο εργασίας, για να ελαχιστοποιήσετε την έκθεση στο σώμα, τυχόν κάμψη της λεπίδας ή τυχόν απώλεια ελέγχου.
- ε) Κρατάτε το εργαλείο από τις μονωμένες επιφάνειες λαβής, όταν εκτελείτε μια εργασία κατά την οποία το εργαλείο κοπής μπορεί να έρθει σε επαφή με κρυμμένη καλωδίωση.** Η επαφή με ηλεκτροφόρο («ζωντανό») καλώδιο θα φορτίσει και τα εκτεθειμένα μεταλλικά τμήματα του εργαλείου με ηλεκτρικό ρεύμα και ο χρήστης θα υποστεί ηλεκτροπληξία.
- στ) Όταν πραγματοποιείτε σχίσμο ξύλου, χρησιμοποιείτε πάντα ένα φράκτη προφύλαξης ή οδηγό ορθής γωνίας.** Αυτό θα βελτιώσει την ακρίβεια κοπής και θα μειώσει το ενδεχόμενο μαγκώματος της λεπίδας.
- ζ) Βεβαιωθείτε ότι οι οπές σπειρώματος των λεπίδων έχουν πάντα το σωστό μέγεθος και σχήμα (σχήμα διαμαντιού αντί για κυκλικό).** Λεπίδες που δεν συμφωνούν ακριβώς με το υλικό προσαρμογής του πριονιού θα περιστρέφονται εκκεντρικά, προκαλώντας απώλεια ελέγχου.
- η) Μη χρησιμοποιείτε ποτέ δακτυλίους ή μπουλόνια που έχουν υποστεί ζημιά ή που δεν είναι απόλυτα συμβατά με το υλικό.** Οι δακτύλιοι (ροδέτες) και τα μπουλόνια έχουν σχεδιαστεί ειδικά για το πριόνι σας, για βέλτιστη απόδοση και ασφάλεια λειτουργίας.

Αιτίες ανάκρουσης και αποτροπή τους από το χειριστή

- Η ανάκρουση («κλώτσημα») είναι η αιφνίδια αντίδραση από λεπίδα που έχει μαγκώσει, μπλοκάρει ή δεν είναι ευθυγραμμισμένη έτσι, ώστε το ανεξέλεγκτο πριόνι να ωθείτε προς τα πάνω και εκτός του τεμαχίου εργασίας, με κατεύθυνση προς το χειριστή.
- Όταν η λεπίδα μαγκώσει ή πιαστεί σφικτά από την εγκοπή που κλείνει, η λεπίδα σταματά και η αντίδραση του μοτέρ προκαλεί την ώθηση του εργαλείου προς τα πίσω και προς το χειριστή.
- Εάν η λεπίδα συστραφεί ή δεν είναι ευθυγραμμισμένη με την κοπή, η οδόντωση στο πίσω άκρο της λεπίδας μπορεί να εισχωρήσει στην επάνω επιφάνεια του ξύλου, κάνοντας τη λεπίδα να ξεφύγει από την εγκοπή και να αναπηδήσει προς τα πίσω και προς το χειριστή.

Η ανάκρουση είναι το αποτέλεσμα ακατάλληλης χρήσης ή/και λανθασμένων διαδικασιών ή συνθηκών χειρισμού και μπορεί

να αποφευχθεί με τις κατάλληλες προφυλάξεις που παρέχονται παρακάτω:

- α) Κρατάτε σταθερά το πριόνι με τα δύο σας χέρια και τοποθετήστε τους βραχιόνες σας με τέτοιο τρόπο, ώστε να αντιστέκεστε σε τυχόν δυνάμεις ανάκρουσης. Τοποθετήστε το σώμα σας σε οποιαδήποτε πλευρά της λεπίδας, αλλά μην το ευθυγραμμίζετε με τη λεπίδα.** Η ανάκρουση μπορεί να προκαλέσει την αναπήδηση του πριονιού προς τα πίσω, αλλά οι δυνάμεις ανάκρουσης μπορούν να ελεγχθούν από το χειριστή, εάν ληφθούν οι κατάλληλες προφυλάξεις.
- β) Όταν η λεπίδα έχει μαγκώσει ή η κοπή διακόπεται για οποιοδήποτε λόγο, απελευθερώστε τη σκανδάλη και κρατήστε το πριόνι ακίνητο στο υλικό, έως ότου ακινητοποιηθεί πλήρως ο δίσκος της λεπίδας. Μην επιχειρείτε ποτέ να αφαιρέσετε το πριόνι από το τεμάχιο εργασίας ή να τραβήξετε το πριόνι προς τα πίσω, όταν η λεπίδα κινείται, διότι ενδέχεται να προκληθεί ανάκρουση.** Ερευνήστε και λάβετε προφυλακτικές ενέργειες, προκειμένου να εξαλείψετε την αιτία του μαγκώματος του τροχού.
- γ) Όταν ξεκινάτε μια νέα κατεργασία του τεμαχίου εργασίας με το πριόνι, κεντράρετε τη λεπίδα του πριονιού στην εγκοπή και ελέγξτε ότι τα δόντια του πριονιού δεν έχουν μαγκώσει μέσα στο υλικό.** Εάν η λεπίδα του πριονιού έχει υποστεί κάμψη, μπορεί να αναρριχηθεί ή να αναπηδήσει από το τεμάχιο εργασίας κατά την επανεκκίνηση του πριονιού.
- δ) Υποστηρίξτε τα μεγάλα πλαίσια, για να ελαχιστοποιήσετε τον κίνδυνο μαγκώματος και ανάκρουσης της λεπίδας.** Τα μεγάλα πλαίσια τείνουν να λυγίζουν κάτω από το ίδιο τους το βάρος. Πρέπει να τοποθετηθεί υποστήριξη κάτω από το πλαίσιο και στις δύο πλευρές, κοντά στη γραμμή κοπής και κοντά στις άκρες του πλαισίου.
- ε) Μη χρησιμοποιείτε λεπίδες που έχουν στομώσει ή υποστεί ζημιά.** Λεπίδες που δεν έχουν ακονιστεί ή δεν έχουν ρυθμιστεί κατάλληλα, θα κάνουν στενές εγκοπές, προκαλώντας υπερβολική τριβή, κάμψη λεπίδας και ανάκρουση.
- στ) Οι μοχλοί ασφάλισης του βάθους της λεπίδας και της λοξότμησης πρέπει να έχουν συσφιχθεί και ασφαλιστεί πριν από οποιαδήποτε κοπή.** Εάν μετακινηθούν οι μοχλοί ρύθμισης της λεπίδας κατά την κοπή, ενδέχεται να προκληθεί κάμψη και ανάκρουση της λεπίδας.
- ζ) Προσέχετε ιδιαίτερα, όταν πραγματοποιείτε κοπή βάθους σε ήδη υπάρχοντες τοίχους ή άλλες «τυφλές» θέσεις.** Η λεπίδα που εξέχει μπορεί να κόψει αντικείμενα που ενδέχεται να προκαλέσουν ανάκρουση.

Οδηγίες ασφαλείας για πριόνια κοπής βύθισης κεφαλής

- α) Ελέγξτε τον προφυλακτήρα, για να διαπιστώσετε ότι είναι κατάλληλα ασφαλισμένος στη θέση του πριν από κάθε χρήση. Μη λειτουργείτε το πριόνι,**

εάν ο προφυλακτήρας δεν κινείται ελεύθερα και δεν εσωκλείει άμεσα τη λεπίδα. Μη σφίγγετε και μη δένετε ποτέ τον προφυλακτήρα με τη λεπίδα εκτεθειμένη. Εάν σας πέσει κατά λάθος το πριόνι ο προφυλακτήρας μπορεί να καμφθεί. Ελέγξτε και βεβαιωθείτε ότι ο προφυλακτήρας κινείται ελεύθερα και δεν αγγίζει τη λεπίδα ή οποιοδήποτε άλλο εξάρτημα σε κάθε γωνία και βάθος κοπής.

- β) Ελέγξτε τη λειτουργία και κατάσταση του ελατηρίου επιστροφής του προφυλακτήρα. Εάν ο προφυλακτήρας και το ελατήριο δεν λειτουργούν σωστά, πρέπει να συντηρηθούν/ επισκευαστούν πριν τη χρήση.** Ο προφυλακτήρας μπορεί να λειτουργεί αργά λόγω εξαρτημάτων που έχουν υποστεί ζημιά, λόγω ιξωδών επικαθίσεων ή λόγω συσσώρευσης ρινισμάτων.
- γ) Εξασφαλίστε ότι η πλάκα οδηγού του πριονιού δεν θα μεταποιστεί κατά την εκτέλεση της «κοπής βύθιση» ή όταν η λοξότμηση της λεπίδας δεν έχει ρυθμιστεί σε γωνία 90°.** Τυχόν πλευρική μετατόπιση της λεπίδας ενδέχεται να προκαλέσει κάμψη της και ενδεχόμενη ανάκρουση.
- δ) Διατηρείτε πάντα τον προφυλακτήρα έτσι, ώστε να καλύπτει τη λεπίδα, προτού αφήσετε το πριόνι στον πάγκο ή στο δάπεδο.**

Πρόσθετες οδηγίες ασφαλείας για όλα τα πριόνια με μαχαίρι κοπής

- α) Χρησιμοποιήστε το κατάλληλο μαχαίρι κοπής για τη λεπίδα που θα χρησιμοποιήσετε.** Για να λειτουργήσει το μαχαίρι κοπής, πρέπει να έχει μεγαλύτερο πάχος από το σώμα της λεπίδας, αλλά να είναι πιο λεπτό από την οδόντωση της λεπίδας.
- β) Ρυθμίστε το μαχαίρι κοπής όπως περιγράφεται σ' αυτό το εγχειρίδιο οδηγιών.** Τυχόν λανθασμένη ρύθμιση διακένου, τοποθέτησης και ευθυγράμμισης ενδέχεται να καταστήσει το μαχαίρι κοπής αναποτελεσματικό στην αποτροπή της ανάκρουσης.
- γ) Για να λειτουργήσει το μαχαίρι κοπής, πρέπει να βρίσκεται εντός του τεμαχίου εργασίας.** Το μαχαίρι κοπής είναι αναποτελεσματικό στην αποτροπή ανάκρουσης κατά τις σύντομες κοπές.
- δ) Μη λειτουργείτε το πριόνι, εάν το μαχαίρι κοπής έχει υποστεί κάμψη.** Ακόμη και μια ελαφριά παρεμβολή ενδέχεται να επιβραδύνει το βαθμό κλεισίματος ενός προφυλακτήρα.

Πρόσθετες οδηγίες ασφαλείας για πριόνια τύπου εμβύθισης κεφαλής

- **Φοράτε προστατευτικά ακουστικά.** Η έκθεση στο θόρυβο μπορεί να προκαλέσει απώλεια ακοής.
- **Φοράτε μάσκα προστασίας για τη σκόνη.** Η έκθεση σε σωματίδια σκόνης ενδέχεται να προκαλέσει αναπνευστικές δυσκολίες και τραυματισμό.
- **Μη χρησιμοποιείτε λεπίδες μεγαλύτερης ή μικρότερης διαμέτρου από τη συνιστώμενη.** Για τις κατάλληλες

προδιαγραφές της λεπίδας, ανατρέξτε στα τεχνικά δεδομένα. Χρησιμοποιείτε μόνο τις λεπίδες που καθορίζονται σ' αυτό το εγχειρίδιο, σε συμμόρφωση με το πρότυπο EN 847-1.

- **Μη χρησιμοποιείτε ποτέ λειαντικούς τροχούς αποκοπής.**

Υπολειπόμενοι κίνδυνοι

Παρά την εφαρμογή των σχετικών κανονισμών ασφαλείας και την εφαρμογή διατάξεων ασφαλείας, ορισμένοι υπολειπόμενοι κίνδυνοι δεν μπορούν να αποφευχθούν. Αυτοί είναι:

- Βλάβη της ακοής.
- Κίνδυνος σωματικής βλάβης λόγω εκτσιασόμενων σωματιδίων.
- Κίνδυνος εγκαυμάτων λόγω της θέρμανσης των αξεσουάρ κατά τη λειτουργία.
- Κίνδυνος σωματικής βλάβης λόγω παρατεταμένης χρήσης.

Ηλεκτρική ασφάλεια

Ο ηλεκτρικός κινητήρας έχει σχεδιαστεί για λειτουργία μόνο σε μία τάση. Ελέγχετε πάντοτε εάν η τάση της μπαταρίας ανταποκρίνεται στην τάση που αναγράφεται στην πινακίδα με τα δεδομένα. Επίσης, βεβαιωθείτε ότι η τάση του φορτιστή αντιστοιχεί στην τάση του ηλεκτρικού δικτύου.



Ο φορτιστής της DEWALT διαθέτει διπλή μόνωση σύμφωνα με το πρότυπο EN60335. Κατά συνέπεια, δεν απαιτείται καλώδιο γείωσης.

Εάν το καλώδιο τροφοδοσίας υποστεί βλάβη, πρέπει να αντικατασταθεί από ειδικά διαμορφωμένο καλώδιο που διατίθεται μέσω της υπηρεσίας εξυπηρέτησης της DEWALT.

Χρήση προέκτασης

Δεν πρέπει να χρησιμοποιούνται προεκτάσεις εκτός και αν είναι απολύτως απαραίτητο. Χρησιμοποιήστε εγκεκριμένη προέκταση, κατάλληλη για την είσοδο ρεύματος του φορτιστή σας (ανατρέξτε στα **Τεχνικά Δεδομένα**). Το ελάχιστο μέγεθος του αγωγού είναι 1 mm², ενώ το μέγιστο μήκος είναι 30 m. Όταν χρησιμοποιείτε καλώδιο σε ρολό, να ξετυλίγετε πάντοτε το καλώδιο εντελώς.

ΦΥΛΑΞΤΕ ΑΥΤΕΣ ΤΙΣ ΟΔΗΓΙΕΣ

Φορτιστές

Οι φορτιστές DEWALT δεν απαιτούν καμία ρύθμιση και έχουν σχεδιαστεί για να λειτουργούν όσο το δυνατόν πιο απλά.

Σημαντικές οδηγίες ασφαλείας για κάθε τύπο φορτιστή μπαταρίας

ΦΥΛΑΞΤΕ ΑΥΤΕΣ ΤΙΣ ΟΔΗΓΙΕΣ: Το παρόν εγχειρίδιο περιέχει σημαντικές οδηγίες ασφαλείας και λειτουργίας για συμβατούς φορτιστές μπαταριών (ανατρέξτε στα **Τεχνικά Στοιχεία**).

- Πριν χρησιμοποιήσετε το φορτιστή, διαβάστε όλες τις οδηγίες και τις επισημάνσεις προσοχής πάνω στο φορτιστή, το πακέτο μπαταριών και το προϊόν όπου χρησιμοποιείται το πακέτο μπαταριών.



ΠΡΟΕΙΔΟΠΟΙΗΣΗ: Κίνδυνος ηλεκτροπληξίας. Μην επιτρέψετε να εισέλθει οποιοδήποτε υγρό μέσα στο φορτιστή. Μπορεί να προκληθεί ηλεκτροπληξία.

ΠΡΟΕΙΔΟΠΟΙΗΣΗ: Συνιστούμε τη χρήση διάταξης προστασίας από ρεύμα διαρροής με διαβάθμιση έντασης ρεύματος διαρροής 30mA ή μικρότερη.

ΠΡΟΣΟΧΗ: Κίνδυνος εγκαυμάτων. Για να μειώσετε τον κίνδυνο τραυματισμού, φορτίζετε μόνο επαναφορτιζόμενες μπαταρίες DEWALT. Άλλοι τύποι μπαταριών μπορεί να εκραγούν προκαλώντας τραυματισμό και ζημιά.

ΠΡΟΣΟΧΗ: Τα παιδιά θα πρέπει να βρίσκονται υπό επίβλεψη ώστε να διασφαλίζεται ότι δεν παίζουν με τη συσκευή.

ΣΗΜΕΙΩΣΗ: Υπό ορισμένες συνθήκες, με το φορτιστή συνδεδεμένο στην παροχή ρεύματος, οι εκτεθειμένες επαφές φόρτισης μέσα στο φορτιστή μπορεί να βραχυκυκλωθούν από ξένο υλικό. Τα ξένα υλικά με αγώγιμες ιδιότητες, όπως είναι, αλλά χωρίς περιορισμός σε αυτά, το σύρμα τριψίματος, το αλουμινόχαρτο ή οποιαδήποτε συσώρευση μεταλλικών σωματιδίων, θα πρέπει να διατηρούνται μακριά από τις κοιλότητες των φορτιστών. Πάντα αποσυνδέετε το φορτιστή από την παροχή ρεύματος όταν δεν υπάρχει πακέτο μπαταριών στην κοιλότητα. Αποσυνδέετε το φορτιστή από την πρίζα πριν επιχειρήσετε να τον καθαρίσετε.

- **ΜΗΝ επιχειρήσετε να φορτίσετε το πακέτο μπαταριών με οποιοσδήποτε φορτιστές άλλους από τους αναφερόμενους στο παρόν εγχειρίδιο.** Ο φορτιστής και το πακέτο μπαταριών έχουν σχεδιαστεί ειδικά για να λειτουργούν μαζί.
- **Αυτοί οι φορτιστές δεν προορίζονται για χρήσεις άλλες από φόρτιση επαναφορτιζόμενων μπαταριών DEWALT.** Οποιοσδήποτε άλλες χρήσεις μπορεί να προκαλέσουν κίνδυνο πυρκαγιάς και ελαφράς ή θανατηφόρου ηλεκτροπληξίας.
- **Μην εκθέσετε το φορτιστή σε βροχή ή χιόνι.**
- **Τραβάτε το φικ και όχι το καλώδιο όταν αποσυνδέετε το φορτιστή.** Έτσι θα μειωθεί ο κίνδυνος ζημιάς στο φικ και το καλώδιο.
- **Να βεβαιώνετε ότι το καλώδιο έχει διευθετηθεί έτσι ώστε να μην πατηθεί, να αποτελέσει αιτία παραπατήματος ή να υποβληθεί με άλλο τρόπο σε ζημιά ή καταπόνηση.**
- **Μη χρησιμοποιήσετε καλώδιο επέκτασης εκτός αν είναι απολύτως απαραίτητο.** Η χρήση ακατάλληλου καλωδίου επέκτασης θα μπορούσε να επιφέρει κίνδυνο πυρκαγιάς και ελαφράς ή θανατηφόρου ηλεκτροπληξίας.
- **Μην τοποθετείτε οποιοδήποτε αντικείμενο πάνω στο φορτιστή και μην τοποθετείτε το φορτιστή σε μαλακή επιφάνεια που θα μπορούσε να φράξει τα ανοίγματα αερισμού και να έχει ως αποτέλεσμα έντονη εσωτερική θέρμανση.** Τοποθετείτε το φορτιστή μακριά από οποιαδήποτε πηγή θερμότητας. Ο φορτιστής αερίζεται μέσω ανοιγμάτων στο πάνω και στο κάτω μέρος του περιβλήματος.
- **Μη χρησιμοποιήσετε το φορτιστή αν το καλώδιο ή το φικ του έχει υποστεί ζημιά— φροντίστε να αντικατασταθούν άμεσα.**
- **Μη χρησιμοποιήσετε το φορτιστή αν έχει δεχθεί δυνατό χτύπημα, έχει πέσει ή αν έχει υποστεί ζημιά**

με οποιονδήποτε άλλο τρόπο. Παραδώστε τον σε εξουσιοδοτημένο κέντρο σέρβις.

- **Μην αποσυναρμολογήσετε το φορτιστή. Παραδώστε τον σε εξουσιοδοτημένο κέντρο σέρβις όταν απαιτείται σέρβις ή επισκευή.** Η λανθασμένη συναρμολόγηση μπορεί να έχει ως αποτέλεσμα κίνδυνο ελαφράς ή θανατηφόρου ηλεκτροπληξίας ή πυρκαγιάς.
- Σε περίπτωση που το καλώδιο ρεύματος έχει υποστεί ζημιά, αυτό πρέπει να αντικατασταθεί άμεσα από τον κατασκευαστή, τον αντιπρόσωπό του για σέρβις ή άτομο με παρόμοια εξειδίκευση, ώστε να αποτραπεί οποιοσδήποτε κίνδυνος.
- **Αποσυνδέστε το φορτιστή από την πρίζα πριν επιχειρήσετε οποιοδήποτε καθαρισμό. Έτσι θα μειωθεί ο κίνδυνος ηλεκτροπληξίας.** Με την αφαίρεση του πακέτου μπαταριών δεν μειώνεται αυτός ο κίνδυνος.
- **ΠΟΤΕ** μην επιχειρήσετε να συνδέσετε 2 φορτιστές μαζί.
- **Ο φορτιστής έχει σχεδιαστεί για να λειτουργεί με κανονικό οικιακό ρεύμα 230 V. Μην επιχειρήσετε να τον χρησιμοποιήσετε με οποιαδήποτε άλλη τάση.** Αυτό δεν ισχύει για το φορτιστή οχήματος.





Φόρτιση μιας μπαταρίας (Εικ. [Fig.] A)

1. Συνδέστε το φορτιστή σε κατάλληλη πρίζα πριν τοποθετήσετε το πακέτο μπαταρίας.
2. Εισάγετε το πακέτο μπαταρίας **14** μέσα στο φορτιστή και βεβαιωθείτε ότι το πακέτο μπαταρίας έχει τερματίσει πλήρως στην κανονική του θέση μέσα στο φορτιστή. Η κόκκινη λυχνία (φόρτιση) θα αναβοσβήνει επανειλημμένα υποδηλώνοντας ότι έχει αρχίσει η διαδικασία φόρτισης.
3. Η φόρτιση έχει ολοκληρωθεί όταν το κόκκινο φως είναι μόνιμα αναμμένο. Τότε το πακέτο μπαταρίας είναι πλήρως φορτισμένο και μπορείτε να το χρησιμοποιήσετε άμεσα ή να το αφήσετε τοποθετημένο στο φορτιστή. Για να αφαιρέσετε το πακέτο μπαταρίας από το φορτιστή, πατήστε το κουμπί ασφάλισης της μπαταρίας **15** στο πακέτο μπαταρίας.

ΣΗΜΕΙΩΣΗ: Για να εξασφαλίσετε μέγιστη απόδοση και μέγιστη ωφέλιμη ζωή των πακέτων μπαταριών λιθίου-iónτων, φορτίστε πλήρως το πακέτο μπαταρίας πριν την πρώτη χρήση.

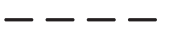
Λειτουργία του φορτιστή

Ανατρέξτε στις παρακάτω ενδείξεις σχετικά με την κατάσταση φόρτισης του πακέτου μπαταρίας.

Ενδείξεις φόρτισης	
	φορτίζει 
	πλήρως φορτισμένο 
	καθυπόληση θερμού/ψυχρού πακέτου μπαταριών* 

*Στη διάρκεια αυτής της διαδικασίας, η κόκκινη λυχνία θα συνεχίσει να αναβοσβήνει, αλλά θα είναι αναμμένη μια κίτρινη ενδεικτική λυχνία. Αφού η μπαταρία φθάσει σε κατάλληλη θερμοκρασία, η κίτρινη λυχνία θα σβήσει και ο φορτιστής θα συνεχίσει τη διαδικασία φόρτισης.

Ο/Οι συμβατός(-οί) φορτιστής(-ές) δεν θα φορτίσουν μια μπαταρία που παρουσιάζει βλάβη. Ο φορτιστής θα υποδηλώσει

τη βλάβη μπαταρίας μη ανάβοντας καθόλου τη λυχνία ή εμφανίζοντας την ακολουθία αναβοσβήσιματος: πρόβλημα μπαταριών ή φορτιστή.

ΣΗΜΕΙΩΣΗ: Αυτό θα μπορούσε να σημαίνει πρόβλημα με φορτιστή.

Αν ο φορτιστής υποδηλώνει πρόβλημα, δώστε το φορτιστή και το πακέτο μπαταριών για έλεγχο σε εξουσιοδοτημένο κέντρο σέρβις.

Καθυστερηση θερμου/ψυχρου πακετου μπαταρίας

Αν ο φορτιστής ανιχνεύσει μπαταρία με υπερβολικά υψηλή ή χαμηλή θερμοκρασία, ξεκινά αυτόματα μια Καθυστερήση θερμού/ψυχρού πακέτου μπαταρίας, αναστέλλοντας τη φόρτιση έως ότου η μπαταρία έχει φθάσει σε κατάλληλη θερμοκρασία. Κατόπιν, ο φορτιστής αρχίζει αυτόματα τη φόρτιση του πακέτου. Αυτή η λειτουργία διασφαλίζει τη μέγιστη διάρκεια ζωής της μπαταρίας.

ο μπαταρίας μη ανάβοντας λυχνία ή εμφανίζοντας ένα μοτίβο αναβοσβήσιματος που αντιστοιχεί σε μήνυμα αντικαταστήστε το πακέτο μπαταρίας. Το πακέτο μπαταριών θα φορτίζεται σε αυτή τη μικρότερη ταχύτητα σε όλη τον κύκλο φόρτισης και δεν θα επιστρέψει στη μέγιστη ταχύτητα φόρτισης ακόμα και αν η μπαταρία θερμανθεί.

Ο φορτιστής DCB118 είναι εξοπλισμένος με εσωτερικό ανεμιστήρα σχεδιασμένο να ψύχει το πακέτο μπαταρίας. Ο ανεμιστήρας θα ενεργοποιείται αυτόματα όταν χρειάζεται να ψυχθεί το πακέτο μπαταρίας. Σε καμία περίπτωση μη χρησιμοποιήσετε το φορτιστή αν ο ανεμιστήρας δεν λειτουργεί σωστά ή αν είναι φραγμένες οι σχισμές αερισμού. Μην επιτρέψετε την είσοδο ξένων αντικειμένων στο εσωτερικό του φορτιστή.

Ηλεκτρονικό Σύστημα Προστασίας

Τα εργαλεία XR Li-Ion (λιθίου-iónτων) έχουν σχεδιαστεί με Ηλεκτρονικό Σύστημα Προστασίας το οποίο προστατεύει τη μπαταρία από υπερφόρτωση, υπερθέρμανση ή βαθιά εκφόρτιση.

Το εργαλείο θα απενεργοποιηθεί αυτόματα αν ενεργοποιηθεί το ηλεκτρονικό σύστημα προστασίας. Αν συμβεί αυτό, τοποθετήστε τη μπαταρία λιθίου-iónτων στο φορτιστή έως ότου φορτιστεί πλήρως.

Στερέωση στον τοίχο

Αυτοί οι φορτιστές έχουν σχεδιαστεί να μπορούν α στερεωθούν σε τοίχο ή να στέκονται όρθιοι πάνω σε τραπέζι ή επιφάνεια εργασίας. Αν πρόκειται να στερεωθεί σε τοίχο, τοποθετήστε το φορτιστή κοντά σε πρίζα ρεύματος και μακριά από γωνίες ή άλλα εμπόδια που μπορεί να εμποδίζουν τη ροή του αέρα. Χρησιμοποιήστε την πίσω πλευρά του φορτιστή ως πρότυπο για τον καθορισμό της θέσης των βιδών στερέωσης στον τοίχο. Στερεώστε το φορτιστή με ασφάλεια χρησιμοποιώντας βίδες γυψοσανίδας (αγοράζονται ξεχωριστά) μήκους τουλάχιστον 25,4 mm με κεφαλή βίδας διαμέτρου τουλάχιστον 7–9 mm, βιδωμένες σε ξύλο σε βέλτιστο βάθος με τρόπο ώστε κάθε βίδα να προεξέχει περίπου 5,5 mm Ευθυγραμμίστε τις εγκοπές στην πίσω πλευρά του φορτιστή με τις βίδες που προεξέχουν και συμπλέξτε τις βίδες πλήρως μέσα στις εγκοπές.

Οδηγίες καθαρισμου του φορτιστη



ΠΡΟΕΙΔΟΠΟΙΗΣΗ: Κίνδυνος ηλεκτροπληξίας.

Απουσνδέετε το φορτιστή από την πρίζα ρεύματος ΑΣ πριν τον καθαρισμό. Οι ρύποι και το γράσο

μπορούν να αφαιρεθούν από τις εξωτερικές επιφάνειες του φορτιστή με χρήση ενός πανιού ή μιας μαλακής, μη μεταλλικής βούρτσας. Μην χρησιμοποιείτε νερό ή οποιαδήποτε καθαριστικά διαλύματα. Ποτέ μην αφήσετε οποιοδήποτε υγρό να εισέλθει στο εργαλείο. Ποτέ μη βυθίσετε κανένα μέρος του εργαλείου σε υγρό.

Μπαταρία

Σημαντικές οδηγίες ασφαλείας για κάθε τύπο μπαταρίας

Όταν παραγγέλνετε εφεδρικές μπαταρίες, φροντίστε να συμπεριλάβετε τον αριθμό καταλόγου και την τάση.

Η μπαταρία δεν είναι πλήρως φορτισμένη όταν αφαιρείται από τη συσκευασία της. Προτού χρησιμοποιήσετε την μπαταρία και τον φορτιστή, διαβάστε τις παρακάτω πληροφορίες ασφαλείας. Στη συνέχεια, ακολουθήστε τις διαδικασίες φόρτισης που περιγράφονται.

ΔΙΑΒΑΣΤΕ ΟΛΕΣ ΤΙΣ ΟΔΗΓΙΕΣ

- **Μην φορτίσετε ή χρησιμοποιήσετε μπαταρία σε εκρηκτική ατμόσφαιρα, όπως με παρουσία εύφλεκτων υγρών, αερίων ή σκόνης.** Η εισαγωγή ή αφαίρεση της μπαταρίας από το φορτιστή μπορεί να προκαλέσει ανάφλεξη της σκόνης ή των αναθυμιάσεων.
- **Ποτέ μην αναγκάσετε το πακέτο μπαταριών να εισέλθει με τη βία στο φορτιστή. Μην τροποποιήσετε το πακέτο μπαταριών με οποιονδήποτε τρόπο για να ταιριάζει με μη συμβατό φορτιστή, γιατί το πακέτο μπαταριών μπορεί να σπάσει προκαλώντας σοβαρό τραυματισμό.**
- Φορτίζετε τα πακέτα μπαταριών μόνο σε φορτιστές DEWALT.
- **ΜΗΝ πιπιλιζέτε ή βυθίζετε σε νερό ή άλλα υγρά.**
- **Μην αποθηκεύετε ή χρησιμοποιείτε το εργαλείο και το πακέτο μπαταριών σε θεσίες όπου η θερμοκρασία μπορεί να φθάσει ή να υπερβεί τους 40 °C (104 °F) (όπως έξω από καλυμμένα μέρη ή σε μεταλλικά κτίρια το καλοκαίρι).**
- **Μην αποφερώσετε την μπαταρία ακόμη και εάν έχει υποστεί σοβαρή ζημιά ή έχει φθαρεί εντελώς.** Σε περίπτωση πυρκαγιάς, η μπαταρία μπορεί να εκραγεί. Κατά την καύση μπαταριών íοντων λιθίου δημιουργούνται τοξικές αναθυμιάσεις και υλικά.
- **Εάν το περιεχόμενο της μπαταρίας έρθει σε επαφή με το δέρμα, ξεπλύνετε αμέσως την περιοχή με ήπιο σαπούνι και νερό.** Εάν το υγρό της μπαταρίας εισέλθει στα μάτια, ξεπλύνετε με άφθονο νερό επί 15 λεπτά ή έως ότου σταματήσει ο ερεθισμός. Εάν η ιατρική βοήθεια είναι απαραίτητη, ο ηλεκτρολύτης της μπαταρίας αποτελείται από ένα μίγμα υγρών οργανικών υδρογονανθράκων και αλάτων λιθίου.
- **Τα περιεχόμενα των κυψελών μιας ανοιχτής μπαταρίας μπορούν να προκαλέσουν ερεθισμό του αναπνευστικού συστήματος.** Αναπνεύστε καθαρό αέρα. Εάν τα συμπτώματα επιμένουν, ζητήστε ιατρική βοήθεια.



ΠΡΟΕΙΔΟΠΟΙΗΣΗ: Κίνδυνος εγκαυμάτων. Το υγρό της μπαταρίας ενδέχεται να είναι εύφλεκτο εάν εκτεθεί σε σπινθήρα ή φλόγα.



ΠΡΟΕΙΔΟΠΟΙΗΣΗ: Ποτέ μην επιχειρήσετε να ανοίξετε το πακέτο μπαταριών για οποιονδήποτε λόγο. Αν το περιβλήμα του πακέτου μπαταριών είναι ραγισμένο ή έχει υποστεί ζημιά, μην εισάγετε το πακέτο στο φορτιστή. Μην συνθλίψετε, ρίξετε κάτω ή προσεξήσετε ζημιά στο πακέτο μπαταριών. Μην χρησιμοποιήσετε πακέτο μπαταριών ή φορτιστή που έχει δεχθεί ισχυρό χτύπημα, έχει πέσει, έχει πατηθεί από όχημα ή έχει υποστεί ζημιά με οποιονδήποτε τρόπο (π.χ τρυπηθεί με καρφί, χτυπηθεί με σφυρί, πατηθεί). Μπορεί να προκληθεί ελαφρά ή θανατηφόρος ηλεκτροπληξία. Τα πακέτα μπαταριών που έχουν υποστεί ζημιά θα πρέπει να παραδίδονται στο κέντρο σέρβις για ανακύκλωση.



ΠΡΟΕΙΔΟΠΟΙΗΣΗ: Κίνδυνος πυρκαγιάς. Μην αποθηκεύετε ή μεταφέρετε το πακέτο μπαταρίας με τρόπο ώστε μεταλλικά αντικείμενα να μπορούν να έρθουν σε επαφή με εκτεθειμένους ακροδέκτες μπαταρίας. Για παράδειγμα, μην τοποθετείτε το πακέτο μπαταρίας μέσα σε ποδιές, τσέπες, εργαλειοθήκες, κουτιά μεταφοράς προϊόντων, ουρτάκια κλπ. μαζί με μη στερεωμένα καρφιά, βίδες, κλειδιά κλπ.



ΠΡΟΣΟΧΗ: Όταν δεν χρησιμοποιείται το εργαλείο, τοποθετείτε το με την πλευρά του σε σταθερή επιφάνεια, όπου δεν θα αποτελέσει κίνδυνο λόγω παραπατήματος ή πτώσης. Ορισμένα εργαλεία με μεγάλα πακέτα μπαταριών μπορούν να στέκονται όρθια πάνω στο πακέτο μπαταριών αλλά μπορεί να πέσουν εύκολα αν σπρωχθούν.

Μεταφορά



ΠΡΟΕΙΔΟΠΟΙΗΣΗ: Κίνδυνος πυρκαγιάς. Η μεταφορά μπαταριών μπορεί ενδοχόμενες να γίνει αιτία πυρκαγιάς αν οι πόλοι της μπαταρίας έρθουν κατά λάθος σε επαφή με αγώγιμα υλικά. Κατά την μεταφορά μπαταριών να βεβαιώνετε ότι οι πόλοι των μπαταριών είναι προστατευμένοι και καλά μονωμένοι από υλικά που θα μπορούσαν να έρθουν σε επαφή μαζί τους και να προκαλέσουν βραχυκύκλωμα.

Οι μπαταρίες DEWALT συμμορφώνονται με όλους τους εφαρμοσίμους κανονισμούς μεταφορών προϊόντων, όπως αυτοί καθορίζονται από τα βιομηχανικά και νομικά πρότυπα, στα οποία περιλαμβάνονται ο Συστάσεις των Ηνωμένων Εθνών σχετικά με τη μεταφορά επικίνδυνων αγαθών, οι κανονισμοί μεταφοράς επικίνδυνων αγαθών της Διεθνούς Ένωσης Αερομεταφορών (IATA), οι διεθνείς ναυτιλιακοί κανονισμοί περί επικίνδυνων αγαθών (IMDG) και η Ευρωπαϊκή συμφωνία για τις διεθνείς οδικές μεταφορές επικίνδυνων αγαθών (ADR). Τα στοιχεία και οι μπαταρίες λιθίου-ϊόντων έχουν δοκιμαστεί σύμφωνα με το τμήμα 38,3 του Εγχειριδίου και κριτηρίων δοκιμών των συστάσεων των Ηνωμένων Εθνών σχετικά με τη μεταφορά επικίνδυνων αγαθών.

Στις περισσότερες περιπτώσεις, η μεταφορά πακέτου μπαταρίας DEWALT δεν θα επιπίπτει στην ταξινόμηση ενός πλήρως ελεγχόμενου Επικίνδυνου υλικού Κλάσης 9. Γενικά,

μόνο μεταφορές που περιέχουν μπαταρία λιθίου-ϊόντων με ονομαστική τιμή ενέργειας μεγαλύτερη από 100 βατώρες (Wh) θα απαιτεί να γίνονται ως πλήρως ελεγχόμενα φορτία Κλάσης 9. Σε όλες τις μπαταρίες λιθίου-ϊόντων, η ονομαστική τους τιμή σε βατώρες επισημαίνεται πάνω στη συσκευασία. Επιπλέον, λόγω κανονιστικών περιπλοκών, η DEWALT δεν συστήει τη μεταφορά δι' αέρος ξεχωριστών πακέτων μπαταριών λιθίου-ϊόντων, ανεξάρτητα από την ονομαστική τιμή βατωρών. Οι μεταφορές εργαλείων που περιέχουν μπαταρίες (συνδυασμένα κλπ) μπορούν να γίνουν δι' αέρος ως εξαίρεση αν η ονομαστική τιμή σε βατώρες του πακέτου μπαταρίας δεν είναι μεγαλύτερη από 100 Wh.

Ανεξάρτητα από το αν μια αποστολή θεωρείται εξαιρούμενη ή πλήρως ρυθμιζόμενη, αποτελεί ευθύνη του αποστολέα να λάβει υπόψη του τους πιο πρόσφατους κανονισμούς για τις απαιτήσεις συσκευασίας, σήμανσης και τεκμηρίωσης.

Οι πληροφορίες που παρέχονται στην παρούσα ενότητα του εγχειριδίου, παρέχονται καλή τη πίστη και πιστεύεται ότι είναι ακριβείς κατά το χρόνο της σύνταξης του εγγράφου. Ωστόσο δεν παρέχεται καμία εγγύηση, ρητή ή συναγόμενη. Αποτελεί ευθύνη του αγοραστή να βεβαιωθεί ότι οι δραστηριότητές του συμμορφώνονται με τους εφαρμοστέους κανονισμούς.

Μεταφορά της Μπαταρίας FLEXVOLT™

Η μπαταρία DEWALT FLEXVOLT™ διαθέτει δύο καταστάσεις:

Χρήσης και Μεταφοράς.

Κατάσταση Χρήσης: Όταν η μπαταρία FLEXVOLT™ δεν έχει τοποθετηθεί σε προϊόν ή έχει τοποθετηθεί σε προϊόν DEWALT 18 V, θα λειτουργεί σαν μπαταρία 18 V. Όταν η μπαταρία FLEXVOLT™ έχει τοποθετηθεί σε προϊόν 54 V ή 108 V (δύο μπαταριών των 54 V), θα λειτουργεί σαν μπαταρία 54 V.

Κατάσταση Μεταφοράς: Όταν έχει τοποθετηθεί το καπάκι στην μπαταρία FLEXVOLT™, η μπαταρία είναι σε κατάσταση μεταφοράς. Φυλάξτε το καπάκι για την περίπτωση μεταφοράς.

Όταν είναι σε κατάσταση Μεταφοράς, οι σειρές των κυψελών είναι ηλεκτρικά αποσυνδεδεμένες μέσα στο πακέτο μπαταρίας, με αποτέλεσμα να θεωρείται ως 3 μπαταρίες με χαμηλότερη ονομαστική τιμή βατωρών (Wh) αντί για 1 μπαταρία με υψηλότερη ονομαστική τιμή βατωρών. Αυτή η αυξημένη ποσότητα των 3 μπαταριών με τη μειωμένη ονομαστική τιμή βατωρών μπορεί να κάνει εφικτή την εξαίρεση του πακέτου μπαταριών από ορισμένους κανονισμούς μεταφορών που επιβάλλονται στις μπαταρίες με υψηλότερη ονομαστική τιμή βατωρών.

Για παράδειγμα, η τιμή Wh Μεταφοράς μπορεί να είναι 3 x 36 Wh, που σημαίνει 3 μπαταρίες των 36 Wh η μία. Η τιμή Wh Χρήσης μπορεί να είναι 108 Wh (υπονοείται 1 μπαταρία).

Παράδειγμα σήμανσης χρήσης και μεταφοράς στην ετικετα

 Use: 108 Wh
 Transport: 3x36 Wh

Συστάσεις για την αποθήκευση

1. Το καλύτερο μέρος αποθήκευσης είναι ένα δροσερό και στεγνό μέρος, μακριά από το άμεσο ηλιακό φως και την

υπερβολική ζέστη ή κρύο. Για βέλτιστη απόδοση και διάρκεια ζωής, αποθηκεύετε τις μπαταρίες σε θερμοκρασία δωματίου όταν δεν τις χρησιμοποιείτε.

2. Για μεγάλο χρόνο φύλαξης, για τα καλύτερα αποτελέσματα συνιστάται να αποθηκεύετε το πακέτο μπαταριών πλήρως φορτισμένο, σε δροσερό, ξηρό μέρος, εκτός του φορτιστή.

ΣΗΜΕΙΩΣΗ: Τα πακέτα μπαταριών δεν θα πρέπει να αποθηκεύονται τελείως εκφορτισμένα. Το πακέτο μπαταριών θα χρειαστεί να επαναφορτιστεί πριν τη χρήση.

Ετικέτες στο φορτιστή και την μπαταρία

Επιπλέον των εικονογραμμάτων που χρησιμοποιούνται στο εγχειρίδιο αυτό, οι ετικέτες πάνω στο φορτιστή και στο πακέτο μπαταριών μπορεί να δείχνουν τα εξής εικονογράμματα:



Διαβάστε το εγχειρίδιο οδηγιών πριν από τη χρήση.



Ανατρέξτε στα **Τεχνικά δεδομένα** για το χρόνο φόρτισης.



Μην αγγίζετε με αγώγιμα αντικείμενα.



Μη φορτίζετε κατεστραμμένες μπαταρίες.



Να μην εκτίθεται σε νερό.



Φροντίζετε για την άμεση αντικατάσταση τυχόν ελαττωματικών καλωδίων.



Η φόρτιση να γίνεται μόνο σε θερμοκρασία από 4 °C έως 40 °C.



Μόνο για χρήση σε εσωτερικό χώρο.



Απορρίψτε την μπαταρία με φιλικό προς το περιβάλλον τρόπο.



Φορτίζετε τα πακέτα μπαταριών DEWALT μόνο με τους προβλεπόμενους φορτιστές DEWALT. Η φόρτιση πακέτων μπαταριών άλλων από τις προβλεπόμενες μπαταρίες DEWALT με χρήση φορτιστή DEWALT μπορεί να προκαλέσει έκρηξη τους ή άλλες επικίνδυνες καταστάσεις.



Μην πετάτε το πακέτο μπαταριών σε φωτιά.



ΧΡΗΣΗ (χωρίς καπάκι μεταφοράς). Παράδειγμα: Η τιμή Wh είναι 108 Wh (1 μπαταρία με 108 Wh).



ΜΕΤΑΦΟΡΑ (με ενσωματωμένο καπάκι μεταφοράς). Παράδειγμα: Η τιμή Wh είναι 3 x 36 Wh (3 μπαταρίες των 36 Wh).

Τύπος μπαταριών

Το DCS520 λειτουργεί με πακέτο μπαταριών των 54 V.

Αυτά τα πακέτα μπαταριών μπορούν να χρησιμοποιηθούν: DCB546. Για περισσότερες πληροφορίες ανατρέξτε στα **Τεχνικά δεδομένα**.

Περιεχόμενα συσκευασίας

Στη συσκευασία περιέχεται:

- 1 Πριόνι με βύθιση κεφαλής
 - 1 Κλειδί Άλεν
 - 1 Πακέτο μπαταρίας Li-Ion (T1 μοντέλα)
 - 2 Πακέτα μπαταριών Li-Ion (T2 μοντέλα)
 - 3 Πακέτα μπαταριών Li-Ion (T3 μοντέλα)
 - 1 Εγχειρίδιο οδηγιών
- Ελέγξτε για τυχόν ζημιές στο εργαλείο, στα τμήματα ή τα παρελκόμενα, οι οποίες μπορεί να συνέβησαν κατά τη διάρκεια της μεταφοράς.
 - Πριν από τη χρήση, αφιερώστε χρόνο για να διαβάσετε προσεκτικά και να κατανοήσετε το παρόν εγχειρίδιο.

Ενδείξεις επάνω στο εργαλείο

Επάνω στο εργαλείο εμφανίζονται τα παρακάτω εικονογράμματα:



Διαβάστε το εγχειρίδιο οδηγιών πριν από τη χρήση.



Φοράτε προστατευτικά για τα αυτιά.



Φοράτε προστατευτικά για τα μάτια.



Μέγιστο βάθος κοπής



Διάμετρος λεπίδας

Θεση Κωδικου Ημερομηνίας (Εικ. Α)

Ο κωδικός ημερομηνίας **16**, ο οποίος περιλαμβάνει επίσης το έτος κατασκευής, είναι τυπωμένος επάνω στο περίβλημα.

Παράδειγμα:

2016 XX XX

Έτος κατασκευής

Περιγραφή (εικ. Α)



ΠΡΟΕΙΔΟΠΟΙΗΣΗ: Μην τροποποιήσετε ποτέ το ηλεκτρικό εργαλείο ή οποιοδήποτε τμήμα του. Μπορεί να προκληθεί βλάβη ή προσωπικός τραυματισμός.

- 1 Σκανδάλη δίσκου
- 2 Διακόπτης ενεργοποίησης/απενεργοποίησης (on/off)
- 3 Κύρια λαβή
- 4 Πέδιλο
- 5 Κουμπιά προσαρμογής ραγών οδήγησης
- 6 Κλίμακα γωνίας φαλτοσκοπής

- Χρησιμοποιήστε το εξαγωνικό κλειδί για να γυρίσετε τη βίδα σύσφιξης της λεπίδας **24** αριστερόστροφα για να την αφαιρέσετε.
 - Αφαιρέστε την εξωτερική φλάντζα **25** και τη χρησιμοποιημένη λεπίδα **10**. Τοποθετήστε τη νέα λεπίδα πάνω στην εσωτερική φλάντζα **26**.
 - Αντικαταστήστε την εξωτερική φλάντζα **25** και τη βίδα σύσφιξης της λεπίδας **24**. Περιστρέψτε τη βίδα δεξιόστροφα με το χέρι.
- ΣΗΜΕΙΩΣΗ:** Η κατεύθυνση της περιστροφής της λεπίδας του πριονιού και της περιστροφής του δισκοπριονίου ΠΡΕΠΕΙ να είναι ίδια.
- Σφίξτε καλά τη βίδα σύσφιξης της λεπίδας χρησιμοποιώντας το εξαγωνικό κλειδί.
 - Ασφαλίστε και περιστρέψτε τον μοχλό ασφάλισης άξονα **13** δεξιόστροφα μέχρι να σταματήσει.
 - Μετακινήστε το δισκοπρίονο στην αρχική του θέση.
 - Πιέστε το κουμπί του δίσκου **1** μπροστά, για να αφαιρέσετε το πριόνι από τη λειτουργία αλλαγής λεπίδας.

Ρύθμιση του μαχαιριού διαχωρισμού (εικ. Α–C)

Για τη σωστή ρύθμιση του μαχαιριού διαχωρισμού **21**, ανατρέξτε στην εικόνα C. Προσαρμόστε το εύρος του μαχαιριού διαχωρισμού μετά την αλλαγή της λεπίδας του πριονιού ή όποτε είναι απαραίτητο.

- Ακολουθήστε τα βήματα 1-5 του **Αλλαγής της λεπίδας του πριονιού**.
- Ξεσφίξτε τη βίδα ρύθμισης **22** του μαχαιριού διαχωρισμού με ένα εξαγωνικό κλειδί και ρυθμίστε το μαχαίρι διαχωρισμού όπως δείχνει η εικόνα C.
- Σφίξτε τη βίδα προσαρμογής του μαχαιριού διαχωρισμού **22**.
- Περιστρέψτε τον μοχλό ασφάλισης άξονα **13** αριστερόστροφα μέχρι να σταματήσει.
- Μετακινήστε το δισκοπρίονο στην αρχική του θέση.
- Πιέστε το κουμπί του δίσκου **1** μπροστά, για να αφαιρέσετε το πριόνι από τη λειτουργία αλλαγής λεπίδας.

Ρύθμιση του βάθους κοπής (εικ. D)

Το βάθος κοπής μπορεί να ρυθμιστεί στα 0–59 mm χωρίς προσαρτημένη την οδηγό ράγα. Με προσαρτημένη την οδηγό ράγα: 0–55 mm.

- Χαλαρώστε το κομβίο ρύθμισης βάθους **8** και μετακινήστε το δείκτη, για να λάβετε το σωστό βάθος κοπής.
- Σφίξτε το κομβίο ρύθμισης βάθους **8**.

ΣΗΜΕΙΩΣΗ: Για βέλτιστα αποτελέσματα, αφήστε τη λεπίδα του πριονιού να εξέχει από το τεμάχιο εργασίας κατά περίπου 3 mm (εικ. D).

ΛΕΙΤΟΥΡΓΙΑ

Οδηγίες χρήσης

ΠΡΟΕΙΔΟΠΟΙΗΣΗ: Να τηρείτε πάντοτε τις οδηγίες ασφαλείας και τις ισχύουσες ρυθμίσεις.

ΠΡΟΕΙΔΟΠΟΙΗΣΗ: Για να ελαττώσετε τον κίνδυνο σοβαρού προσωπικού τραυματισμού, απενεργοποιείτε το εργαλείο και απουσνδέετε την μπαταρία πριν από την πραγματοποίηση τυχόν ρυθμίσεων ή τοποθέτηση/αφαίρεση προσαρτημάτων ή παρελκόμενων. Η τυχαία εκκίνηση μπορεί να προκαλέσει τραυματισμό.

Κατάλληλη θέση χεριών (εικ. Ε)

ΠΡΟΕΙΔΟΠΟΙΗΣΗ: Για να ελαττώσετε τον κίνδυνο προσωπικού τραυματισμού, να χρησιμοποιείτε **ΠΑΝΤΟΤΕ** την κατάλληλη θέση των χεριών, όπως φαίνεται.

ΠΡΟΕΙΔΟΠΟΙΗΣΗ: Για να ελαττώσετε τον κίνδυνο προσωπικού τραυματισμού, **ΠΑΝΤΟΤΕ** να κρατάτε καλά το εργαλείο για να είστε προετοιμασμένοι σε περίπτωση ξαφνικής αντίδρασης.

Για τη σωστή τοποθέτηση των χεριών απαιτείται ένα χέρι στην μπροστινή λαβή **11** με το άλλο χέρι στην κύρια λαβή **3**.

Ενεργοποίηση και απενεργοποίηση (on - off) (εικ. Α)

Πιέστε το διακόπτη on/off **2** για να ενεργοποιήσετε το πριόνι βύθισης.

Καθοδήγηση του εργαλείου (εικ. Α, Ε, F)

ΠΡΟΕΙΔΟΠΟΙΗΣΗ:

- ΑΣΦΑΛΙΖΕΤΕ ΠΑΝΤΑ** το τεμάχιο εργασίας με τέτοιο τρόπο, ώστε να μην μπορεί να μετακινηθεί κατά τον πριονισμό.
 - ΩΘΕΙΤΕ ΠΑΝΤΑ** το μηχάνημα προς τα εμπρός. **ΜΗΝ ΤΡΑΒΑΤΕ ΠΟΤΕ** το μηχάνημα προς τα πίσω προς εσάς.
 - ΧΡΗΣΙΜΟΠΟΙΕΙΤΕ ΠΑΝΤΑ** το πριόνι βύθισης με τα δύο σας χέρια. Βάλτε ένα χέρι στην κύρια χειρολαβή **3** και το άλλο χέρι στην εμπρόσθια χειρολαβή **11** όπως φαίνεται στην εικόνα E.
 - ΧΡΗΣΙΜΟΠΟΙΕΙΤΕ ΠΑΝΤΑ** το σφινγκτήρα για να διατηρήσετε σταθερά τη ράγα στο τεμάχιο εργασίας.
- Χρησιμοποιείτε τη σωστή τοποθέτηση των χεριών ώστε να καθοδηγείτε το εργαλείο σωστά.
 - Ο δείκτης κοπής **27** εμφανίζει τη γραμμή κοπής για κοπές σε γωνίες 0° και 47° (χωρίς την οδηγό ράγα).
 - Ο δείκτης της θέσης λεπίδας **29** δείχνει τη θέση της λεπίδας για πλήρη βύθιση.
 - Για βέλτιστα αποτελέσματα, στερεώστε το τεμάχιο εργασίας με το κάτω μέρος του προς τα επάνω.

Κοπή

- Τοποθετήστε το μηχάνημα με το μπροστινό μέρος του πέλδου του πριονιού **4** στον χώρο εργασίας.
- Πιέστε το κουμπί του δίσκου **1** μπροστά και στη συνέχεια πιέστε το διακόπτη ενεργοποίησης/απενεργοποίησης **2** για αν ενεργοποιήσετε το πριόνι.
- Πιέστε το πριόνι προς τα κάτω για να ρυθμίσετε το βάθος κοπής και πιέστε το μπροστά προς την κατεύθυνση κοπής.

Κοπές βύθισης



ΠΡΟΕΙΔΟΠΟΙΗΣΗ: Για να αποφύγετε τυχόν ανάκρουση, ΠΡΕΠΕΙ να τηρείτε τις ακόλουθες οδηγίες κατά την κοπή βύθισης:

- Τοποθετήστε το μηχανήμα στην οδηγό ράγα και απελευθερώστε το κομβίο προστασίας από ανάκρουση **18** περιστρέφοντάς το αριστερόστροφα.
- Ενεργοποιήστε το μηχανήμα και πιέστε αργά το πριόνι προς τα κάτω στο ρυθμιζόμενο βάθος κοπής και κατόπιν ωθήστε το προς τα εμπρός προς Οι δείκτες κοπής **27** εμφανίζουν τα ακραία πρόσθια και οπίσθια σημεία κοπής της λεπίδας του πριονιού (διάμετρος 165 mm) σε μέγιστο βάθος κοπής και με τη χρήση της οδηγού ράγας.
- Εάν λάβει χώρα ανάκρουση κατά την κοπή βύθισης, περιστρέψτε το κομβίο προστασίας από ανάκρουση **18** αριστερόστροφα, για να το απελευθερώσετε από τη ράγα.
- Όταν έχετε ολοκληρώσει την κοπή βύθισης, περιστρέψτε το κομβίο προστασίας από ανάκρουση **18** δεξιόστροφα στη θέση ασφάλισης.

Σύστημα ραγών οδήγησης (εικ. Α, F)

Οι οδηγοί ράγες **28**, που διατίθενται σε διάφορα μήκη, επιτρέπουν καθαρές και ακριβείς κοπές και παράλληλα προστατεύουν την επιφάνεια του τεμαχίου εργασίας από τυχόν ζημιές.

Το σύστημα οδηγών ραγών σε συνδυασμό με πρόσθετα παρελκόμενα θα σας επιτρέψει να πραγματοποιήσετε κοπές με ακριβείς γωνίες, γωνιακές κοπές, καθώς επίσης να διεξάγετε εργασίες προσαρμογής.

Η ασφάλιση του τεμαχίου εργασίας με σφικτήρες εξασφαλίζει άριστο κράτημα και ασφάλεια κατά την εργασία.

Η απόσταση (διάκενο) οδήγησης του πριονιού βύθισης

Η απόσταση του οδηγού του δισκοπριονίου πρέπει να είναι πολύ μικρή για το καλύτερο δυνατό αποτέλεσμα κοπής και μπορεί να ρυθμιστεί με τα δύο κουμπιά ρύθμισης ραγών οδήγησης **5**.

1. Ξεσφίξτε τη βίδα μέσα στα κουμπιά ρύθμισης ράγας **5** για να ρυθμίσετε το διάκενο.
2. Ρυθμίστε το κουμπί έως ότου το πριόνι ασφαλίσει πάνω στη ράγα.
3. Περιστρέψτε το κουμπί πάλι προς την αντίθετη κατεύθυνση έως ότου το πριόνι κινείται εύκολα.
4. Συγκρατήστε το κουμπί ρύθμισης ράγας στη θέση του και σφίξτε πάλι τη βίδα.

ΣΗΜΕΙΩΣΗ: Να επαναρυθμίζετε **PANTA** το σύστημα, όταν το χρησιμοποιείτε με άλλες ράγες

Προφυλακτήρας κατά της απόσχισης (Εικ. G, H)

Η ράγα οδήγησης **28** είναι εξοπλισμένη με έναν προφυλακτήρα κατά της απόσχισης **30**, ο οποίος πρέπει να κοπεί πριν από την πρώτη χρήση.

Ο προφυλακτήρας κατά της απόσχισης **30** βρίσκεται σε κάθε γωνία της ράγας οδήγησης (**28**), Εικ. G). Ο σκοπός αυτού

του προφυλακτήρα κατά της απόσχισης είναι να προσφέρει στο χρήστη ορατότητα στη γραμμή κοπής της λεπίδας ενώ ταυτόχρονα μειώνει την απόσχιση σκληρών που λαμβάνει χώρα κατά μήκος της ακμής κοπής του τεμαχίου εργασίας κατά τη διάρκεια της κοπής.

ΣΗΜΑΝΤΙΚΟ: ΠΑΝΤΑ να διαβάζετε και να ακολουθείτε τις οδηγίες για το **Σύστημα Ραγών Οδήγησης** πριν να κόψετε τον προφυλακτήρα κατά της απόσχισης!

1. Ρυθμίστε την ταχύτητα του δισκοπριονίου στο επίπεδο 7.
2. Τοποθετήστε τη ράγα οδήγησης **28** σε ένα κομμάτι ξύλο. Χρησιμοποιήστε ένα σφικτήρα για να βεβαιωθείτε ότι η ράγα οδήγησης είναι σταθερά στερεωμένη στο τεμάχιο εργασίας. Έτσι θα εξασφαλιστεί ακρίβεια.
3. Ρυθμίστε το δισκοπριόνιο με βάθος κοπής 5 mm.
4. Τοποθετήστε το πριόνι στο πίσω μέρος της ράγας οδήγησης.
5. Ενεργοποιήστε το πριόνι, πιέστε το προς τα κάτω στο βάθος κοπής που επιθυμείτε και κόψτε τον προφυλακτήρα κατά της απόσχισης **30** κατά μήκος, με μία συνεχή κίνηση. Η ακμή του προφυλακτήρα κατά της απόσχισης τώρα αντιστοιχεί ακριβώς στην ακμή κοπής της λεπίδας.

Για να επιτύχετε την κοπή του προφυλακτήρα κατά της απόσχισης στην άλλη πλευρά της ράγας οδήγησης, αφαιρέστε το πριόνι από τη ράγα και περιστρέψτε τη ράγα κατά 180°. Επαναλάβετε τα βήματα 1 έως 4.

ΣΗΜΕΙΩΣΗ: Αν επιθυμείτε, μπορείτε να δώσετε στον προφυλακτήρα κατά της απόσχισης γωνία φαλτοσκοπής 45° και κατόπιν να επαναλάβετε τα βήματα 1 έως 4. Έτσι επιτρέπεται η χρήση μίας πλευράς της ράγας για παράλληλες κοπές ενώ η άλλη πλευρά είναι διαμορφωμένη για φαλτοσκοπές 45° (εικ. Η).

ΣΗΜΕΙΩΣΗ: Αν ο προφυλακτήρας κατά της απόσχισης έχει κοπεί για παράλληλη κοπή και στις δύο πλευρές, τότε, όταν δοθεί στη μονάδα κλίση για φαλτοσκοπή, η λεπίδα δεν θα κινείται σε ευθεία ως προς την ακμή του προφυλακτήρα κατά της απόσχισης. Αυτό συμβαίνει επειδή το σημείο περιστροφής της φαλτοσκοπής δεν είναι στατικό και η λεπίδα κινείται προς τα έξω όταν δίνετε γωνία φαλτοσκοπής στη μονάδα.



ΠΡΟΕΙΔΟΠΟΙΗΣΗ: Για μείωση του κινδύνου τραυματισμού, ασφαλίστε **PANTA** την οδηγό ράγα με ένα σφικτήρα.

Ρύθμιση λοξότμησης (εικ. Α)

Η ταχύτητα μπορεί να ρυθμιστεί από 2500 έως 4200 / λεπτό με τη χρήση του τροχού ρύθμισης ταχύτητας **19**. Αυτό σας δίνει τη δυνατότητα βελτιστοποίησης της ταχύτητας κοπής σύμφωνα με τις ανάγκες κοπής για το συγκεκριμένο υλικό. Αναφερθείτε στο παρακάτω γράφημα για τον τύπο του υλικού και την κλίμακα ταχυτήτων.

Τύπος υλικού προς κοπή	Εύρος ταχύτητας
Συμπαγές ξύλο (σκληρό, μαλακό)	3–7
Νοβοπάν	4–7
Πλαστικοποιημένο ξύλο, πηχσοανίδες, σανίδες με βενίρ και επιστρώσεις	2–7
Χαρτί και χαρτόνι	1–3

Κοπή πόρτας (εικ. Ι)

1. Τοποθετήστε το πριόνι βύθισης με τον εξωτερικό προφυλακτήρα **23** σε καθαρό, επίπεδο δάπεδο.
2. Πιέστε το πέλμα **4** με την εμπρόσθια πλευρά στην πόρτα έως το σημείο παύσης (στοπ) του ρυθμιζόμενου βάθους.

Εκβολή σκόνης (εικ. Α)



ΠΡΟΕΙΔΟΠΟΙΗΣΗ: Κίνδυνος εισπνοής σκόνης. Για να μειώσετε τον κίνδυνο τραυματισμού, **ΠΑΝΤΑ** φοράτε εγκεκριμένη μάσκα προστασίας από σκόνη.

Το εργαλείο σας διαθέτει έξοδο εξαγωγής σκόνης **17**.

Ο προσαρμογέας εξαγωγής σκόνης σας επιτρέπει να συνδέσετε το εργαλείο σε μια εξωτερική συσκευή εξαγωγής σκόνης, είτε χρησιμοποιώντας το σύστημα AirLock (DWW9000-XJ), είτε ένα στάνταρ εξάρτημα εξαγωγής σκόνης μεγέθους 35 mm.



ΠΡΟΕΙΔΟΠΟΙΗΣΗ: ΠΑΝΤΑ όταν κόβετε ξύλο, χρησιμοποιείτε διάταξη εξαγωγής σκόνης με αναρρόφηση, σχεδιασμένη σύμφωνα με τις εφαρμοσμένες Οδηγίες που αφορούν την εκπομπή σκόνης. Οι εύκαμπτοι σωλήνες από τις περισσότερες ηλεκτρικές σκούπες μπορούν να προσαρμωστούν απ' ευθείας στο στόμιο εξαγωγής σκόνης.

ΣΥΝΤΗΡΗΣΗ

Το ηλεκτρικό εργαλείο της DeWALT σχεδιάστηκε για να λειτουργεί επί μεγάλο χρονικό διάστημα με ελάχιστη συντήρηση. Η συνεχής ικανοποιητική λειτουργία εξαρτάται από τη σωστή φροντίδα του εργαλείου και τον τακτικό καθαρισμό.



ΠΡΟΕΙΔΟΠΟΙΗΣΗ: Για να ελαττώσετε τον κίνδυνο σοβαρού προσωπικού τραυματισμού, απενεργοποιείτε το εργαλείο και αποσυνδέετε την μπαταρία πριν από την πραγματοποίηση τυχόν ρυθμίσεων ή την τοποθέτηση/αφαίρεση προσαρτημάτων ή παρελκόμενων. Η τυχούσα εκκίνηση μπορεί να προκαλέσει τραυματισμό.

Ο φορτιστής και το πακέτο μπαταριών δεν επιδέχονται σέρβις.



Λίπανση

Το ηλεκτρικό σας εργαλείο δεν απαιτεί επιπλέον λίπανση.



Καθαρισμός



ΠΡΟΕΙΔΟΠΟΙΗΣΗ: Για την αφαίρεση ρύπων και σκόνης, χρησιμοποιήστε ξηρό αέρα κάθε φορά που διαπιστώνετε συγκέντρωση σκόνης εντός και γύρω από τις θυρίδες αερισμού. Όταν εκτελείτε αυτή τη διαδικασία, να φοράτε εγκεκριμένο προστατευτικό για τα μάτια και εγκεκριμένη μάσκα για τη σκόνη.



ΠΡΟΕΙΔΟΠΟΙΗΣΗ: Μη χρησιμοποιείτε ποτέ διαλύτες ή άλλες ισχυρές χημικές ουσίες για τον καθαρισμό των μη μεταλλικών τμημάτων του εργαλείου. Αυτές οι χημικές ουσίες μπορούν να υποβαθμίσουν την ποιότητα των υλικών που χρησιμοποιούνται σε αυτά τα τμήματα. Χρησιμοποιείτε ένα πανί που έχει εμποτιστεί μόνο σε νερό και ήπιο σαπούνι. Μη επιτρέψετε ποτέ την εισροή τυχόν

υγρών στο εσωτερικό του εργαλείου. Μη βυθίσετε ποτέ οποιοδήποτε τμήμα του εργαλείου σε υγρό.

Προαιρετικά παρελκόμενα



ΠΡΟΕΙΔΟΠΟΙΗΣΗ: Επειδή με το προϊόν αυτό δεν έχουν δοκιμαστεί άλλα παρελκόμενα εκτός από αυτά που διατίθενται από την DeWALT, η χρήση τυχόν τέτοιων παρελκόμενων με το εργαλείο αυτό μπορεί να είναι επικίνδυνη. Για να ελαττώσετε τον κίνδυνο τραυματισμού, πρέπει να χρησιμοποιείτε μόνο παρελκόμενα που συνιστώνται από την DeWALT.

Για περισσότερες πληροφορίες σχετικά με τα κατάλληλα παρελκόμενα, συμβουλευτείτε τον αντιπρόσωπο με τον οποίο συνεργάζεστε.

Για την προστασία του περιβάλλοντος



Χωριστή συλλογή. Τα προϊόντα και οι μπαταρίες που επισημαίνονται με αυτό το σύμβολο δεν πρέπει να απορρίπτονται μαζί με τα κοινά οικιακά απορρίμματα.

Τα προϊόντα και οι μπαταρίες περιέχουν υλικά που μπορούν να ανακτηθούν ή να ανακυκλωθούν ώστε να μειωθούν οι ανάγκες για πρώτες ύλες. Παρακαλούμε να ανακυκλώνετε τα ηλεκτρικά προϊόντα και τις μπαταρίες σύμφωνα με τους τοπικούς κανονισμούς. Περισσότερες πληροφορίες διατίθενται στον ιστότοπο www.2helpU.com.

Επαναφορτιζόμενη μπαταρία

Η μπαταρία μεγάλης διάρκειας λειτουργίας πρέπει να επαναφορτίζεται, όταν αδυνατεί πλέον να παράγει επαρκή ισχύ για εργασίες, οι οποίες πραγματοποιούνταν εύκολα στο παρελθόν. Στο τέλος της ωφέλιμης διάρκειας ζωής της, απορρίψτε της με τρόπο που σέβεται το περιβάλλον:

- Εξαντήστε τη μπαταρία λειτουργώντας το εργαλείο, κατόπιν αφαιρέστε την από το εργαλείο.
- Οι κυψέλες μπαταριών λιθίου-iónτων είναι ανακυκλώσιμες. Παραδίδετε τις στο κατάστημα αγοράς ή σε τοπικό σταθμό ανακύκλωσης. Τα συλλεγόμενα πακέτα μπαταριών θα ανακυκλώνονται ή θα απορρίπτονται με σωστό τρόπο.

Belgique et Luxembourg België en Luxemburg	DeWALT - Belgium BVBA Egide Walschaertsstraat 16 2800 Mechelen	Tel: NL 32 15 47 37 63 Tel: FR 32 15 47 37 64 Fax: 32 15 47 37 99	www.dewalt.be enduser.BE@SBDinc.com
Danmark	DeWALT Roskildevej 22 2620 Albertslund	Tel: 70 20 15 10 Fax: 70 22 49 10	www.dewalt.dk kundeservice.dk@sbdinc.com
Deutschland	DeWALT Richard Klinger Str. 11 65510 Idstein	Tel: 06126-21-1 Fax: 06126-21-2770	www.dewalt.de infodwge@sbdinc.com
Ελλάδα	DeWALT (Ελλάδα) Α.Ε. ΕΔΡΑ-ΓΡΑΦΕΙΑ : Στραβόβουκος 7 & Λ. Βουλιαγμένης, Πλυσιόδα 166 74, Αθήνα SERVICE : Ημερος, Τόπος 2 (Χάνι Αδών) – 193 00 Ασπρόπυργος	Τηλ: 00302108981616 Φαξ: 00302108983570	www.dewalt.gr Greece.Service@sbdinc.com
España	DeWALT Iberica, S.C.A. Parc de Negocios "Mas Blau" Edificio Muntadas, c/Bergadà, 1, Of. A6 08820 El Prat de Llobregat (Barcelona)	Tel: 934 797 400 Fax: 934 797 419	www.dewalt.es respuesta.postventa@sbdinc.com
France	DeWALT 5, allée des Hêtres BP 30084, 69579 Limonest Cedex	Tel: 04 72 20 39 20 Fax: 04 72 20 39 00	www.dewalt.fr scufi@sbdinc.com
Schweiz Suisse Svizzera	DeWALT In der Luberzen 42 8902 Urdorf	Tel: 044 - 755 60 70 Fax: 044 - 730 70 67	www.dewalt.ch service@rofoag.ch
Ireland	DeWALT Calpe House Rock Hill Black Rock, Co. Dublin	Tel: 00353-2781800 Fax: 00353-2781811	www.dewalt.ie
Italia	DeWALT via Energypark 20871 Vimercate (MB), IT	Tel: 800-014353 39 039 9590200 Fax: 39 039 9590313	www.dewalt.it
Nederlands	DeWALT Netherlands BV Holtum Noordweg 35 6121 RE BORN, Postbus 83, 6120 AB BORN	Tel: 31 164 283 063 Fax: 31 164 283 200	www.dewalt.nl
Norge	DeWALT Postboks 4613, Nydalen 0405 Oslo	Tel: 45 25 13 00 Fax: 45 25 08 00	www.dewalt.no kundeservice.no@sbdinc.com
Österreich	DeWALT Werkzeug Vertriebsges m.b.H Oberlaerstrasse 248, A-1230 Wien	Tel: 01 - 66116 - 0 Fax: 01 - 66116 - 614	www.dewalt.at service.austria@sbdinc.com
Portugal	DeWALT Limited, SARL Centro de Escritórios de Sintra Avenida Almirante Gago Coutinho, 132/134, Edifício 14 2710-418 Sintra	Tel: 214 66 75 00 Fax: 214 66 75 80	www.dewalt.pt resposta.posvenda@sbdinc.com
Suomi	DeWALT PL 47 00521 Helsinki	Puh: 010 400 4333 Faksi: 0800 411 340	www.dewalt.fi asiakaspalvelu.fi@sbdinc.com
Sverige	DeWALT Box 94 431 22 Mölndal	Tel: 031 68 61 60 Fax: 031 68 60 08	www.dewalt.se kundservice.se@sbdinc.com
Türkiye	KALE Hırdavat ve Makina A.Ş. Defterdar Mah. Savaklar Cad. No:15 Edimekapı / Eyip / İSTANBUL 34050 TÜRKİYE	Tel: 0212 533 52 55 Faks: 0212 533 10 05	www.dewalt.com.tr
United Kingdom	DeWALT, 210 Bath Road; Slough, Berks SL1 3YD	Tel: 01753-567055 Fax: 01753-572112	www.dewalt.co.uk emeaservice@sbdinc.com
Australia	DeWALT 810 Whitehorse Road Box Hill VIC 3103 Australia	Tel: Aust 1800 338 002 Tel: NZ 0800 339 258	www.dewalt.com.au www.dewalt.co.nz
Middle East Africa	DeWALT P.O. Box - 17164, Jebel Ali Free Zone (South), Dubai, UAE	Tel: 971 4 812 7400 Fax: 971 4 2822765	www.dewalt.ae Service.MEA@sbdinc.com